

KULLANIM KILAVUZU

KLİMA

Lütfen ürününüzü kullanmadan önce bu kılavuzu dikkatle okuyun ve ileride kullanmak üzere muhafaza edin.

TIP: DUVARA MONTAJ

**MODELLER : AMNW07GDBRO, AMNW09GDBRO, AMNW12GDBRO
AMNW18GDCRO, AMNW24GDCRO**

ENERJİ TASARRUFUNA YÖNELİK İPUÇLARI

Burada klimanızı kullanırken harcayacağınız enerjiyi azaltmak için bazı ipuçları bulunmaktadır. Aşağıdaki talimatlara bakmak suretiyle klimanızı daha verimli kullanabilirsiniz:

- İç mekanları aşırı derecede soğutmayın. Aksi takdirde sağlığınıza zarar verebilir ve aşırı elektrik tüketimine neden olabilir.
- Klimanızı çalıştırırken güneş ışınlarını jaluzi, stor perde veya normal perdeyle engelleyin.
- Klimanızı çalıştırırken kapıları ve pencereleri sıkı bir şekilde kapalı tutun.
- İçerdeki havanın dolaşımı için hava akımının yönünü yatay veya dikey olarak ayarlayın.
- İçerdeki havayı hızlı bir şekilde soğutmak veya ısıtmak için fanı kısa bir süre hızlandırın.
- Klima uzun süre kullanıldığı takdirde, içerideki havanın kalitesinde bozulma olabileceği için havalandırma amacıyla pencereleri düzenli olarak açın.
- Hava filtresini 2 haftada bir temizleyin. Hava filtresinde biriken toz ve yabancı maddeler hava akımını engelleyebilir veya soğutma/nem giderme işlevlerini zayıflatabilir.

Dikkat

Satın alma tarihini kanıtlama veya garanti amaçlarına yönelik olarak faturanızı bu sayfaya zimbalayın. Model numarası ve seri numarasını buraya yazın:

Model numarası: _____

Seri numarası: _____

Her ünitenin kenarındaki bir etikette bu numaraları görebilirsiniz.

Bayii adı: _____

Satın alma tarihi: _____

ÖNEMLİ GÜVENLİK TALİMATLARI

CİHAZI KULLANMADAN ÖNCE TÜM TALİMATLARI OKUYUN.

Tehlikeli durumlardan kaçınmak ve cihazınızda en yüksek performansını temin etmek için daima aşağıda verilen talimatlara uyun

! UYARI

Talimatlar dikkate alınmadığında ciddi yaralanma veya ölüme neden olabilir

! DİKKAT

Talimatlar dikkate alınmadığında küçük yaralanma veya ürün hasarına neden olabilir

! UYARI

- Kalifiye olmayan kişiler tarafından yapılan montaj veya onarım işleri size ve diğer kişilere tehlike yaratabilir.
- Montaj mutlaka yerel kanunlara; yerel kanunların olmadığı durumlarda, Ulusal Elektrik Kanunu NFPA 70/ANSI C1-1003 veya mevcut baskısı ve Kanada Elektrik Kanunu Bölüm 1 CSA C.22.1'e göre YAPILMALIDIR.
- Bu kılavuzdaki bilgiler güvenlik prosedürlerini bilen ve uygun alet ve test araçlarıyla donatılmış kalifiye servis teknisyenlerinin kullanımına yöneliktir.
- Bu kılavuzdaki tüm talimatların dikkatlice okunmaması ve gözatilmemesi donanımda arızalara, mal zararlarına, yaralanmaya ve/veya ölüme sebebiyet verebilir.

Kurulum

- Klimanın sınıfına uygun standart bir şalter ve sigorta kullanın. Aksi takdirde elektrik çarpması veya ürün arızası meydana gelebilir.
- Klimayı monte ederken veya yerini değiştirirken bir yetkili servis merkeziyle irtibata geçin. Aksi takdirde ciddi yaralanma veya ürün arızası meydana gelebilir.
- Daima bir topraklama uçlu fiş ve priz kullanın. Aksi takdirde, bir elektrik çarpması veya ürün arızası meydana gelebilir.
- Kumanda kutusunun panelini ve kapağını güvenli bir şekilde takın. Aksi takdirde bir patlama veya yangın meydana gelebilir.
- Klimayı kullanmadan önce bunun için ayrılmış bir elektrik fişi ve şalter kullanın. Aksi takdirde elektrik çarpması veya ürün arızası meydana gelebilir.
- Klimanın sınıfına uygun standart bir şalter ve sigorta kullanın. Aksi takdirde elektrik çarpması veya ürün arızası meydana gelebilir.
- Güç kablosunu modifiye etmeyin veya uzatmayın. Güç kablosu veya kordonunda çizikler, soyulmalar veya bozunma olması halinde değiştirilmelidir. Aksi takdirde yangın veya elektrik çarpması meydana gelebilir.
- Klimayı ambalajından çıkarır veya kurarken dikkatli olun. Aksi takdirde ciddi yaralanma veya ürün arızası meydana gelebilir.
- Klimayı monte ederken veya yerini değiştirirken bir yetkili servis merkeziyle irtibata geçin. Aksi takdirde ciddi yaralanma veya ürün arızası meydana gelebilir.
- Klimayı dengesiz bir yüzeye veya düşme tehlikesi olan bir yere monte etmeyin. Aksi takdirde, ölüm, ciddi yaralanma veya ürün arızası meydana gelebilir.

Çalışma

- Nem çok yüksekken veya bir kapı veya pencere açık olduğunda klimanın çok uzun süre çalıştırılmasına izin vermeyin. Aksi takdirde ürün arızası meydana gelebilir.
- Klima çalışıyor haldeyken, güç kablosunun çekili veya hasarlı olmadığından emin olun. Aksi takdirde, yangın, elektrik çarpması veya ürün arızası meydana gelebilir.
- Güç kablosu üzerine hiçbir eşya koymayın. Aksi takdirde elektrik çarpması veya ürün arızası meydana gelebilir.
- Klimayı, fişi takarak veya çıkararak açmayı veya kapamayı denemeyin. Aksi takdirde yangın veya elektrik çarpması meydana gelebilir.
- Islak ellerle klimaya dokunmayın, çalıştırmayın veya onarım yapmayın. Aksi takdirde elektrik çarpması veya ürün arızası meydana gelebilir.
- Güç kablosunun yakınına bir ısıtıcı veya diğer ısıtma cihazlarını koymayın. Yangın, elektrik çarpması veya ürün arızası meydana gelebilir.
- Klima içine su girmesine izin vermeyin. Yangın veya patlama meydana gelebilir.
- Benzin, benzen ve tiner gibi tutuşabilir maddeleri klima yakınında bırakmayın. Yangın veya patlama meydana gelebilir.
- Klimayı havalandırma olmayan küçük bir yerde uzun süre kullanmayın. Alanı düzenli olarak havalandırın. Aksi takdirde bir patlama veya yangın meydana gelebilir.
- Bir gaz kaçağı olduğunda, klimayı tekrar kullanmadan önce yeterli şekilde havalandırın. Aksi takdirde bir patlama veya yangın meydana gelebilir.
- Klimadan ses, koku veya duman gelmesi halinde fişi prizden çekin. Aksi takdirde bir patlama veya yangın meydana gelebilir.
- Çalıştırmayı durdurun ve fırtınada veya sağanakta pencereyi kapatın. Eğer mümkünse, fırtına geldiğinde ürünü pencereden çıkarın.
- Ön ızgarayı açtıktan sonra elektrostatik filtreye dokunmayın. Aksi takdirde elektrik çarpması veya ürün arızası meydana gelebilir.
- Klimanın bir su baskınından dolayı suya batması durumunda yetkili bir servis merkezi ile irtibata geçin. Aksi takdirde bir patlama veya yangın meydana gelebilir.
- Suyun ürüne girmesi konusunda dikkatli olun.
- Bu klima ve bir ısıtıcı gibi ısıtma cihazı aynı anda kullanıldığında yeterli havalandırma yapıldığından emin olun. Aksi takdirde, yangın, ciddi yaralanma veya ürün arızası meydana gelebilir.
- Klimayı temizler veya onarıırken gücü kapatın ve fişi prizden çekin. Aksi takdirde ölüm, ciddi yaralanma veya ürün arızası meydana gelebilir.
- Klima uzun bir süre kullanılmayacaksa, fişi prizden çekin. Aksi takdirde ürün arızası meydana gelebilir.
- Klima üzerine hiçbir şey koymayın. Ürün arızasına neden olabilir.
- İç temizlik için, Yetkili Servis Merkezi ile ya da bir bayii ile temasa geçin. Cihazda korozyona veya hasara sebep olacak sert deterjan kullanmayın. Sert deterjan ürüne zarar verebilir, yangına veya elektrik çarpmasına sebep olabilir.



DIKKAT

Kurulum

- Klimayı kurduktan veya onardıktan sonra soğutucu akışkan kaçağı olmadığından emin olun. Aksi takdirde ürün arızası meydana gelebilir.
- Yoğuşan suyun doğru şekilde tahliyesi için tahliye hortumunu düzgün şekilde takın. Aksi takdirde ürün arızası meydana gelebilir.
- Ürünü kurarken düzgün tutun.
- Klimayı dış ünitenin sesinin veya çıkış gazının komşuları rahatsız etmeyeceği bir yere takın. Aksi takdirde komşularla aranızda sorun çıkabilir.
- Donanımı taşıırken, en az 2 kişi veya bir forklift kullanılmalıdır. Aksi takdirde ciddi yaralanma olabilir.
- Klimayı doğrudan deniz rüzgarlarına (tuz püskürtmesi) maruz kalacak bir yere takmayın. Ürün arızasına neden olabilir.

Çalışma

- İnsanların, hayvanları veya bitkilerin klimadan gelen sıcak veya soğuk havaya maruz kalmasını engelleyin. Aksi takdirde ciddi yaralanma olabilir.
- Ürünü gıdaları, sanat eserlerini vb. soğutma gibi özel amaçlar doğrultusunda kullanmayın. Bu, bir tüketici klimasıdır, soğutma sistemi değildir. Ölüm, ciddi yaralanma veya elektrik çarpmasına neden olabilir.
- İçeriye veya dışarıya hava akışını bloke etmeyin. Patlama veya ürün arızası meydana gelebilir.
- Klimayı temizlerken güçlü temizlik maddeleri veya solventler kullanmayın, su püskürtmeyin. Pürüzsüz bir bez kullanın. Ciddi yaralanma veya ürün arızasına neden olabilir.
- Hava filtresini çıkarırken klimanın metal aksamlarına asla dokunmayın. Ciddi yaralanma veya ürün arızasına neden olabilir.
- Klima üzerine hiçbir şey koymayın. Ürün arızasına neden olabilir.
- Temizledikten sonra daima filtreyi yerine iyice takın. Filtreyi iki haftada bir veya gerekirse daha sık temizleyin.
- Klima çalışırken hava girişi veya çıkışına ellerinizi veya başka nesnelere sokmayın. Aksi takdirde elektrik çarpmasına neden olabilir.
- Klimadan boşaltılan suyu içmeyin. Ciddi sağlık sorunlarına neden olabilir.
- Klimayı yüksekte temizler, bakımını yapar veya onarıken sağlam bir tabure veya merdiven kullanın. Aksi takdirde ciddi yaralanma veya ürün arızası meydana gelebilir.
- Uzaktan kumandanın pillerini diğer türde pillerle veya yeni pillerle kullanılmış pilleri karıştırmayın. Aksi takdirde ürün arızası meydana gelebilir.
- Pilleri tekrar şarj etmeyin ya da parçalamayın. Aksi takdirde patlama, yangın veya ciddi yaralanma meydana gelebilir.
- Bir pil sızıntısı varsa uzaktan kumandayı kullanmayın. Elbiseniz veya cildinize pil suyu bulaşırsa, temiz suyla iyice yıkayın. Aksi takdirde ciddi yaralanmaya neden olabilir.
- Bir kaçaktan akan pil suyunu yutmanız halinde, ağzınızın iç kısmını iyice yıkayın ve bir doktora başvurun. Aksi takdirde ciddi sağlık sorunlarına neden olabilir.

İÇİNDEKİLER

2 ENERJİ TASARRUFUNA YÖNELİK İPUÇLARI

3 ÖNEMLİ GÜVENLİK TALİMATLARI

7 KULLANIMDAN ÖNCE

- 7 Bileşenler
- 8 Uzaktan kumandanın kullanılması
- 9 - Pillerin yerleştirilmesi
- 9 - Uzaktan kumanda tutucusunun takılması

10 TEMEL İŞLEVLER

- 10 Odanızın soğutulması
- 10 Odanızın ısıtılması
- 10 Nemin giderilmesi
- 11 Odanızın havalandırılması
- 11 Fan hızının ayarlanması
- 11 Hava akım yönünün ayarlanması
- 11 Zamanlayıcının ayarlanması
- 11 - Mevcut geçerli zamanın ayarlanması
- 12 - Ayarlanan bir zamanda klimanın otomatik olarak açılması
- 12 - Ayarlanan bir zamanda klimanın otomatik olarak kapatılması
- 12 - Zaman ayarlayıcının iptal edilmesi
- 12 Uyku modunun ayarlanması

13 GELİŞMİŞ İŞLEVLER

- 13 Hava sıcaklığının çabucak değiştirilmesi
- 13 İç mekan hava arıtımı
- 13 - Otomatik Temizleme işlemi
- 14 Plazma Arıtım işlemi
- 14 Otomatik işletim
- 15 Otomatik Geçiş işlemi
- 15 Enerji tasarruflu soğutma modu
- 15 Ekran parlaklığı
- 16 Klimanın uzaktan kumandasız çalıştırılması
- 16 Klimanın otomatik olarak tekrar başlatılması

17 BAKIM

- 18 Hava filtresinin temizlenmesi
- 18 Anti-alerji filtresi ve üçlü filtrenin temizlenmesi
- 18 Plazma filtresinin temizlenmesi

19 ARIZA GİDERME

- 19 Kendi-kendine teşhis işlevi
- 19 Servis çağırılmadan önce

KULLANIMDAN ÖNCE

Bileşenler

İç ünite

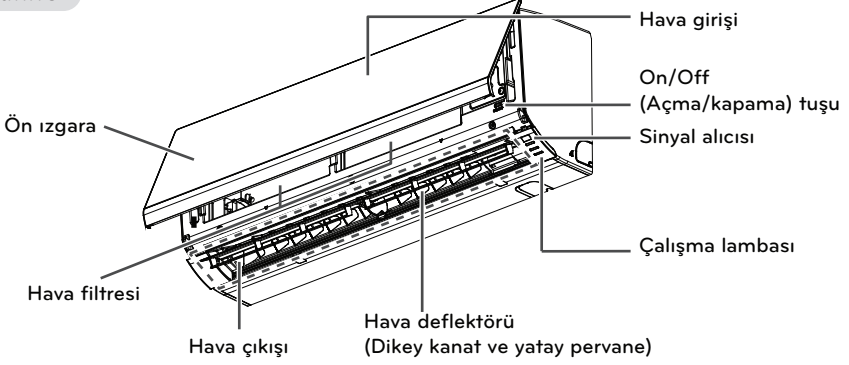

* Özellik modele göre değişebilir.

! NOT

Çalışma lambalarının sayısı ve buldukları konumlar klima modeline göre değişiklik gösterebilir.

Dış ünite

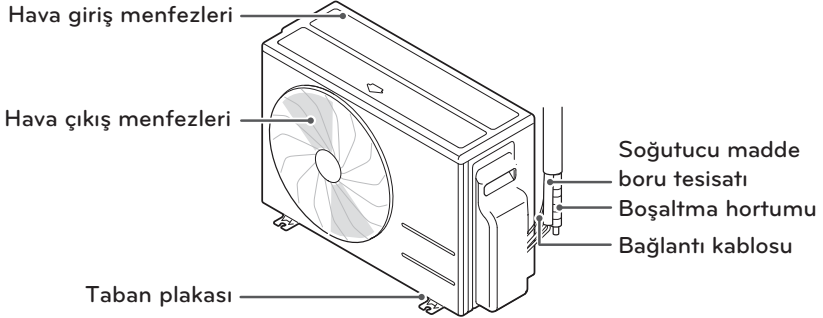

* Özellik modele göre değişebilir.

Uzaktan Kumandanın Kullanılması

Klimayı uzaktan kumandayla daha rahat kullanabilirsiniz. İlave işlevleri uzaktan kumanda kapağının altında bulabilirsiniz.

Kablosuz uzaktan kumanda

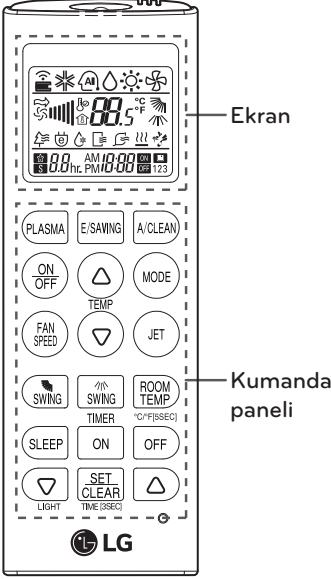

Kumanda paneli	Ekran	Açıklama
		Plasma button*: İç alan ünitesine giren parçacıkları temizleyerek havayı artırır.
		Uyku modu oto düğmesi*: Uyku modu oto işlemini ayarlar.
		Sıcaklık ayar tuşları: Isıtma ve soğutma esnasında oda sıcaklığını ayarlar.
	-	Açma/Kapama düğmesi: Gücü açar/kapar.
		İç alan fan hız tuşu: Fan devir hızını ayarlar.
		Çalışma modu seçim düğmesi*: Çalışma modunu seçer. Soğutma işlemi (❄️) / Otomatik çalıştırma veya otomatik değiştirme (🔄) / Nem alma işlemi (💧) / Isıtma çalıştırma (🔥) / Hava dolaşımı (🌀)
		Jet soğutma/ısıtma düğmesi*: İç alanı havasını kısa bir sürede ısıtır veya soğutur
		Hava akım yönü tuşu: Hava akımı yönünü dikey veya yatay olarak ayarlar.
		Sıcaklık göstergesi tuşu: Oda sıcaklığını gösterir. 5 saniye basılması halinde sıcaklık birimini °C'den °F'ye değiştirir.
		Zamanlayıcı tuşu: Mevcut geçerli zamanı ve başlama/sona erme zamanını ayarlar.
		Navigasyon ve işlevler tuşu*: Zamanı ve özel işlevleri ayarlar. 🔄: Oto temizle / ⏻: Enerji tasarruflu soğutmada çalışır / LIGHT: İç ünite ekranının parlaklığını ayarlar
	-	Ayarla/temizle tuşu: İşlevleri ayarlar veya iptal eder.
	-	Reset tuşu: Klima ayarlarını sıfırlar.

* Modele bağlı olarak bazı işlevler desteklenmeyebilir.

Pillerin yerleştirilmesi

Uzaktan kumandayı kullanmadan önce pilleri takın. Kullanılan pil türü: AAA (1.5 V).

1 Pıl kapađını çıkarın.

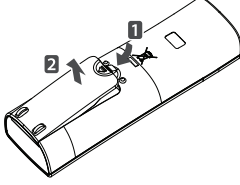

2 Yeni pilleri takın ve + ve - uçların doğru şekilde yerleştirildiđinden emin olun.

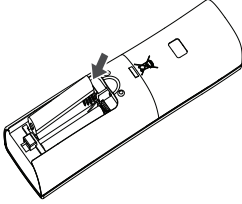

3 Akü kapađını yerine takın.

! NOT

Uzaktan kumandanın ekranı silinmeye başlarsa, pilleri deđiştirin.

Uzaktan kumanda tutucusunun takılması

Uzaktan kumandayı korumak için tutucuyu doğrudan güneş ışığı almayan bir yere takın.

1 Güvenli ve kolay erişilebilen bir yer seçin.

2 Tutucuyu, 2 vidayı tornavida ile takarak tespit edin.

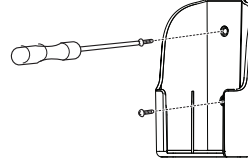

3 Uzaktan kumandayı tutucuya kaydırın.

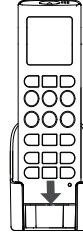

Çalıştırma yöntemi

Uzaktan kumandayı çalıştırmak için klimanın altındaki sinyal alıcıya yönlendirin.

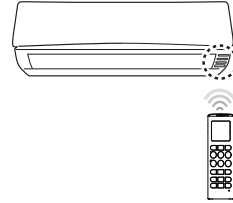



! NOT

- Uzaktan kumanda yönlendirildiđi takdirde diđer elektronik cihazları da çalıştırabilir. Uzaktan kumandayı klimanın sinyal alıcısına yönlendirdiđinizden emin olun.
- Doğru işletim için sinyal verici ve alıcısını bir yumuşak bezle temizleyin.



TEMEL İŞLEVLER

Odanızın soğutulması

(Soğutma işlemi)

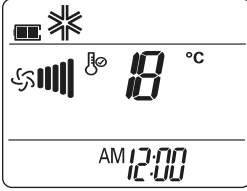

- 1 Gücü açmak için  tuşuna basın.
- 2 Otomatik çalışmayı seçmek için  tuşuna basın.
- Ekranda  görüntülenir.





- 3 İstenen sıcaklığı ayarlamak için  veya  tuşuna basın.
- Sıcaklık 18°C - 30°C arasındadır.

Odanızın ısıtılması

(Isıtma işlemi)

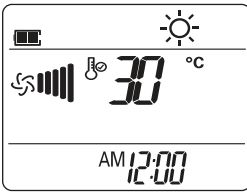
- 1 Gücü açmak için  tuşuna basın.
- 2 Isıtma işlemini seçmek için  tuşuna arka arkaya basın.
- Ekranda  görüntülenir.



- 3 İstenen sıcaklığı ayarlamak için  veya  tuşuna basın.
- Sıcaklık 16°C - 30°C arasında ayarlanabilir.



! NOT

Yalnızca soğutan modellerde bu işlem desteklenmez.

Nemin giderilmesi

(Nem giderme işlemi)

Bu mod, içinde küf oluşumunu engellemek için yüksek nemli ortamlardaki veya yağmur mevsimindeki aşırı nemi giderir. Bu mod optimal nem seviyesini muhafaza etmek için oda sıcaklığı ve fan hızını otomatik olarak ayarlar.

- 1 Gücü açmak için  tuşuna basın.
- 2 Nem giderme işlemini seçmek için  tuşuna arka arkaya basın.
- Ekranda  görüntülenir.

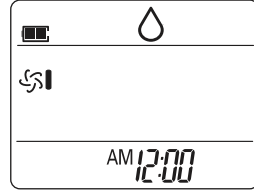



! NOT

- Otomatik olarak ayarlandığı için bu mod dahilinde oda sıcaklığı ayarlanamaz. Ayrıca, oda sıcaklığı ekranda görüntülenmez.

Odanızın havalandırılması (Hava Dolaşım işlemi)

Bu mod oda sıcaklığını değiştirmeden yalnızca içerideki havayı devirdaim eder.

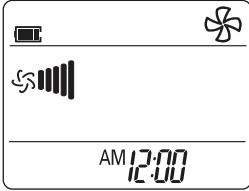

Soğutma lambası hava dolaşım modunda yanar.

- 1 Gücü açmak için  tuşuna basın.
- 2 Hava dolaşım işlemini seçmek için  tuşuna arka arkaya basın.
- Ekranda  görüntülenir.







- 3 Fan hızı ayarı için  tuşuna basın.



Fan hızının ayarlanması

- 1 Fan hızı ayarı için  tuşuna arka arkaya basın.
- Doğal hava isterseniz  tuşuna basın.
Fan hızı otomatik olarak ayarlanır.

Hava akım yönünün ayarlanması

- 1 Hava akımı yönünü dikey olarak ayarlamak için  devamlı basın ve istenilen yönü seçin.
- Hava akımı yönünü otomatik olarak ayarlamak için 'yi seçin.
- 2 Hava akımı yönünü yatay olarak ayarlamak için  devamlı basın ve istenilen yönü seçin.
- Hava akımı yönünü otomatik olarak ayarlamak için  tuşuna basın.

! NOT

- Modele bağlı olarak hava akımının yönünü yatay olarak ayarlanamayabilir.
- Hava deflektörünün gelişigüzel olarak ayarlanması üründe arıza yaratabilir.
- Klimayı tekrar başlatırsanız, önceden ayarlanan hava akım yönünde çalışır, yani hava deflektörü uzaktan kumanda üzerinde görüntülenen simgeye uymaz. Bu durum meydana gelince, hava akımının yönünü ayarlamak için  veya  tuşuna basın.



Zamanlayıcının ayarlanması

Enerji tasarrufu ve klimanın daha verimli çalışması için zamanlayıcı işlevini kullanabilirsiniz

Mevcut geçerli zamanın ayarlanması

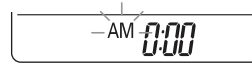
- 1  tuşuna 3 saniyeden uzun bir süre basın.
- Ekranın alt kısmında AM/PM simgesi belirir.





- 2 Dakikayı seçmek için  veya  tuşuna basın.
- 3 Bitirmek için  tuşuna basın.

Ayarlanan bir zamanda klimanın otomatik olarak açılması

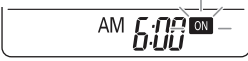
- 1  tuşuna basın.
- Ekranın alt kısmında aşağıdaki simge belirir.





- 2 Dakikayı seçmek için  veya  tuşuna basın.
- 3 Bitirmek için  tuşuna basın.



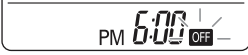

Ayarlanan bir zamanda klimanın otomatik olarak kapatılması

- 1  tuşuna basın.
- Ekranın alt kısmında aşağıdaki simge belirir.









- 2 Dakikayı seçmek için  veya  tuşuna basın.
- 3 Bitirmek için  tuşuna basın.

Zaman ayarlayıcının iptal edilmesi

- 1  tuşuna basın.
- 2 Zamanlayıcı ayar iptali için  veya  tuşuna basın.
- 3  tuşuna basın.
- Tüm zamanlayıcı ayarlarını iptal etmek için  tuşuna basın.

Uyku modunun ayarlanması

Uyuduğunuzda klimanın otomatik olarak kapanması için uyku modunu kullanın.

- 1 Gücü açmak için  tuşuna basın.
- 2  tuşuna basın.
- 3 Saati seçmek (azami 7 saat) için  veya  tuşuna basın.
- 4 Bitirmek için  tuşuna basın.
- Uyku modunda ekranda  görüntülenir.

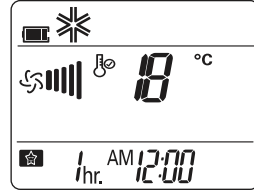

! NOT



Soğutma ve Nem Giderme modlarında, daha konforlu bir uyku için sıcaklık 30 dakika sonra sıcaklık 1°C ve 30 dakika sonra 1°C daha yükselir. Sıcaklık önceden ayarlanan sıcaklığın 2°C üzerine yükselir.

GELİŞMİŞ İŞLEVLER

Klima bazı ilave gelişmiş işlevler sunmaktadır.

Hava sıcaklığının çabucak değiştirilmesi (Jet Soğutma/Isıtma işlemi)

Bu mod, iç alanın havasını yazın çabucak soğutmanızı kışın da ısıtmanızı mümkün kılar.

- 1 Gücü açmak için  tuşuna basın.
- 2  tuşuna basın.

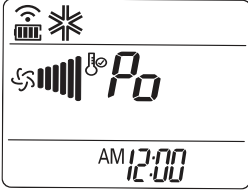

- Jet soğutma modunda 30 dakika boyunca 18°C ısıda dışarı güçlü hava akımı verilir.
- Jet ısıtma modunda 30 dakika boyunca 30°C ısıda dışarı güçlü hava akımı verilir.



! NOT

- Hava Dolaşım, Otomatik veya Otomatik Geçiş modunda bu fonksiyon kullanılamaz.
- Modele bağlı olarak bu işlev desteklenmeyebilir.

İç mekan hava arıtımı

Otomatik Temizleme işlemi

Soğutma ve nem giderme işlemlerinde, iç alan ünitesi içinde rutubet oluşur. Bu rutubeti gidermek için otomatik temizleme işlevini kullanın.

- 1 Gücü açmak için  tuşuna basın.
- 2  tuşuna basın.
- Ekranda  görüntülenir.

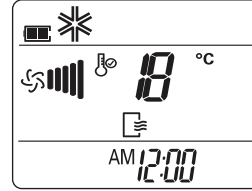



- Gücü kapatırsanız, fan 30 dakika çalışır ve iç alan ünitesinin içini temizler.

! NOT

Otomatik temizleme modu devredeyken bazı tuşlar kullanılamaz.

Plazma Arıtım işlemi

(*) tarafından geliştirilen plazma filtresi temiz ve taze hava tedarik etmek için giriş havasındaki mikroskopik kirlenici maddeleri giderir.

- 1 Gücü açmak için  tuşuna basın.
- 2  tuşuna basın.
- Ekranda  görüntülenir.

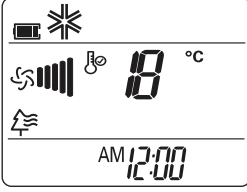



! NOT

- Bu işlevi, klimayı açmadan  tuşuna basarak kullanabilirsiniz.
- Hem plazma lambası, hem de soğutma lambası plazma arıtımı işlemi sırasında yanar.
- Modele bağlı olarak bu işlev desteklenmeyebilir.

Otomatik işletim (Yapay zeka)

İstenilen sıcaklığı ve iç ünite fan hızını ayarlayabilirsiniz.

SICAKLIK AYARI. ARALIĞI: 18 ~ 30°C.

- 1 Gücü açmak için  tuşuna basın.
- 2 Oto işlemi seçmek için  tuşuna sürekli basın.

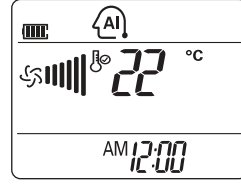





! NOT

- Bu modda, hava akışı deflektörün otomatik dönmesi için ayarını yapabilirsiniz.
- Modele bağlı olarak bu işlev desteklenmeyebilir.

Enerji tasarruflu soğutma modu

Bu mod soğutma esnasında güç tüketimini asgari seviyeye indirir ve ayarlanan sıcaklığı daha rahat bir ortam için optimal seviyeye yükseltir.

- 1 Gücü açmak için  tuşuna basın.
- 2 Otomatik çalışmayı seçmek için  tuşuna basın.
- 3  tuşuna basın.
- Ekranda  görüntülenir.

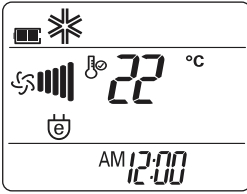

! NOT

Modele bağlı olarak bu işlev desteklenmeyebilir.

Ekran parlaklığı

İç alan ünite ekranının parlaklığını ayarlayabilirsiniz.

- 1 Parlaklığı istenen seviyede ayarlamak için  tuşuna arka arkaya basın.

! NOT

Modele bağlı olarak bu işlev desteklenmeyebilir.

Klimanın uzaktan kumandasız çalıştırılması

Uzaktan kumanda olmadığında klimayı çalıştırmak için Açma/Kapatma tuşunu kullanın.

Bununla birlikte, fan hızı yükseğe ayarlanır.

- 1 Ön kapağı açın.
- Kapağın her iki tarafını hafifçe kaldırın.

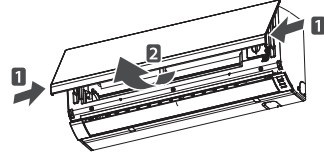

* Özellik modele göre değişebilir.

- 2 Açma/Kapatma tuşuna basın.

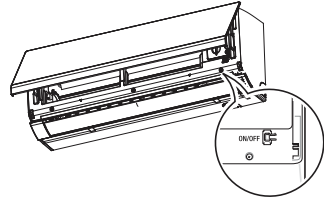

* Özellik modele göre değişebilir.

- Soğutma ve ısıtma modları için, çalışma modu oda sıcaklığına bağlı olarak değişir.

Oda sıcaklığı	Ayarlanan sıcaklık	Çalışma modu
21°C altında	24°C	Isıtma işlemi
21°C altında ve 24°C üzerinde	23°C	Nem giderme işlemi
24°C üzerinde	22°C	Soğutma işlemi

- Yalnızca soğutan modeller için sıcaklık 22°C (71.6°F) seviyesine ayarlanır.

Klimanın otomatik olarak tekrar başlatılması

Bir elektrik kesintisinden sonra klima tekrar açıldığında, bu işlev eski ayarları geri yükler. Bu işlev bir fabrika ayarıdır.

Otomatik tekrar başlatmanın devreden çıkarılması

- 1 Ön kapağı açın.
- Kapağın her iki tarafını hafifçe kaldırın.

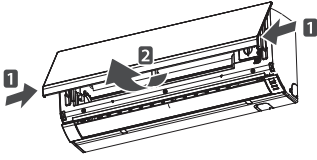

* Özellik modele göre değişebilir.

- 2 On/Off tuşuna 6 saniyeden uzun süre basın.
- Ünite iki kere bip sesi çıkaracak ve lamba 6 kere yanıp sönecektir.

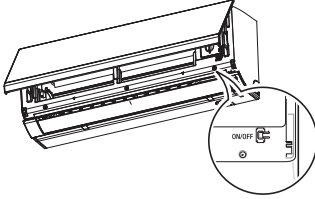

* Özellik modele göre değişebilir.

- İşlevin yeniden devreye sokulması için Açma/Kapama tuşuna 6 saniyeden uzun süre basın. Ünite iki kere bip sesi çıkaracak ve mavi lamba 4 kere yanıp sönecektir.

! NOT

Açma/Kapama tuşuna 6 saniye yerine 3-5 saniye basarsanız, ünite test çalışmasına geçecektir. Test çalışmasında, ünite 18 dakika boyunca soğutma için güçlü hava akımı verir ve daha sonra fabrika ayarlarına geri döner.

BAKIM

Optimal performansı muhafaza etmek ve olası arızaları önlemek için üniteyi düzenli olarak temizleyin.

* Modele bağlı olarak bu özellik sağlanmayabilir.

Anti-alerji filtresi + Üçlü filtre

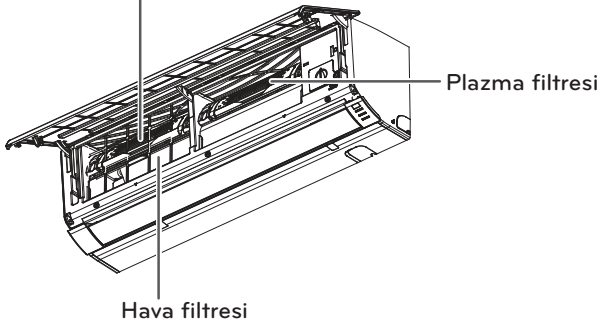

* Özellik modele göre değişebilir.

Madde	Temizlik aralığı	Temizleme yöntemi
Hava filtresi	2 hafta	"Hava filtresinin temizlenmesi" konusuna bakın.
Anti-alerji filtresi / Üçlü filtre	3 ay	"Anti-alerji filtresi ve üçlü Filtrenin temizlenmesi" konusuna bakın.
Plazma filtresi*	3 ay	"Plazma filtresinin temizlenmesi" konusuna bakın.
İç alan ünite yüzeyi	Düzenli olarak	Yumuşak ve kuru bir bez kullanın. Beyazlatıcı veya aşındırıcı malzemeleri kullanmayın.
Dış ünite	Düzenli olarak	Isı eşanjör bobinlerini ve panel deliklerini temizlemek için buhar kullanın (teknisyene danışın).

! DİKKAT

- Bakım işlemlerinden önce gücü kapatın ve fişi çekin; aksi takdirde elektrik çarparabilir.
- Filtre temizliğinde kullanılacak suyun sıcaklığı 40°C'yi aşmamalıdır. Deformasyon veya bozunmaya neden olabilir.
- Filtreleri temizlerken uçucu maddeler kullanmayın. Aksi takdirde ürün yüzeyi zarar görebilir.

! NOT

- Filtrelerin şekil ve yeri modele bağlı olarak değişiklik gösterebilir.
- Bobinde biriken kirlenin çalışma verimliliğini azaltıp enerji maliyetini yükseltebileceği için dış alan ünitesinin ısı eşanjör ünitesinin bobinlerini düzenli olarak temizlediğinizden emin olun.

Hava filtresinin temizlenmesi

Hava filtresini 2 haftada bir veya gerekliyse daha sık temizleyin.

- 1 Gücü kapatın ve güç kablosunu çıkarın.
- 2 Ön kapağı açın.
- Kapağın her iki tarafını hafifçe kaldırın.

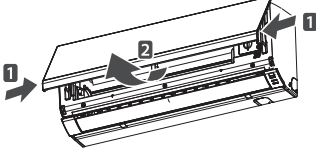

* Özellik modele göre değişebilir.

- 3 Hava filtresinin topuzunu tutun, hafifçe kaldırıp üniteden sökün.

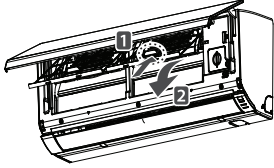

* Özellik modele göre değişebilir.

- 4 Filtreyi bir elektrikli süpürgeyle veya ılık suyla temizleyin.
- Kiri çıkarmak zorsa, filtreyi deterjanla ılık suda yıkayın.
- 5 Filtreyi gölgede kurutun.

Anti-alerji filtresi ve üçlü filtrenin temizlenmesi

- 1 Gücü kapatın ve güç kablosunu çıkarın.
- 2 Ön kapağı açın ve hava filtresini çıkarın ("Hava filtresinin temizlenmesi" konusuna bakın).
- 3 Anti-alerji filtresi ve üçlü filtreyi dışarı çıkarın.

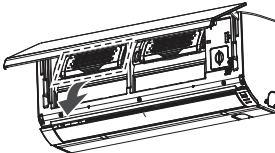

* Özellik modele göre değişebilir.

- 4 Filtreyi doğrudan güneş altında 2 saat kurutun.

! NOT

Filtrelerin şekil ve yeri modele bağlı olarak değişiklik gösterebilir.

Plazma filtresinin temizlenmesi

- 1 Gücü kapatın ve güç kablosunu çıkarın.
- 2 Ön kapağı açın ve hava filtresini çıkarın ("Hava filtresinin temizlenmesi" konusuna bakın).
- 3 Plazma filtresini 10 saniyede çıkarın.

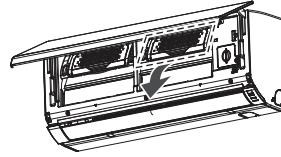

* Özellik modele göre değişebilir.

- 4 Kirleri bir elektrikli süpürgeyle temizleyin.
- Kiri çıkarmak zorsa, filtreyi deterjanla ılık suda yıkayın.
- 5 Filtreyi gölgede kurutun.

! NOT

- Filtrelerin şekil ve yeri modele bağlı olarak değişiklik gösterebilir.
- Plazma filtresi bazı modellerde olmayabilir.

ARIZA GİDERME

Kendi-kendine teşhis işlevi

Bu üründe dahili kendi kendine teşhis işlevine sahiptir. Bir arıza oluşursa, iç ünitenin lambası 2 saniyelik aralıklarla yanıp sönecektir. Bu durum meydana gelirse, bayiiniz veya servis merkezinizle irtibat kurun.

Servis çağırmadan önce

Servis merkezini aramadan önce aşağıdakileri kontrol edin. Sorun devam ederse, yerel servis merkezinizle irtibata geçin.

Sorun	Olası nedenler	Düzeltilme eylemi
Üniteden bir yanık kokusu ve garip ses geliyor.	-	Klimayı kapatın, güç kablosunu çıkarın ve servis merkezini arayın.
Nem seviyesi düşükken bile iç üniteden su sızıyor.		
Güç kablosu hasarlı veya aşırı ısı üretiyor.		
Bir anahtar, şalter (emniyet, topraklama) veya bir sigorta doğru çalışmıyor.		
Klima çalışmıyor.	Klima fişe takılı değil.	Güç kablosunun çıkışa prize takılı olup olmadığını kontrol edin.
	Bir sigorta patlak veya güç kaynağı engellenmiş.	Sigortayı değiştirin veya şalterin atıp atmadığına bakın.
	Bir elektrik kesintisi meydana geldi.	Elektrik kesintisi durumunda klimayı kapatın. Güç geri gelince, 3 dakika bekleyin ve klimayı açın.
	Voltaj çok düşük veya yüksek.	Şalterin atıp atmadığına bakın.
	Klima önceden belirlenen bir zamanda otomatikman kapandı.	Güç tuşuna tekrar basın.

Sorun	Olası nedenler	Düzeltilme eylemi
Klima soğuk hava vermiyor.	Hava doğru şekilde dolaşmıyor.	Klimanın önünü bloke eden perde, jaluzi veya mobilya olmadığından emin olun.
	Hava filtresi kirli.	Hava filtresini 2 haftada bir temizleyin. Daha fazla bilgi için "Hava filtresinin temizlenmesi" konusuna bakın.
	Oda sıcaklığı çok yüksek.	Yaz mevsiminde içerideki havanın soğutulması daha uzun sürebilir. Bu durumda, içerideki havayı hemen soğutmak için jet soğutma işlemini seçin.
	Soğuk hava odadan kaçıyor.	Odada havalandırma noktalarından soğuk hava kaçmadığından emin olun.
	İstenen sıcaklık ayarlanan sıcaklıktan yüksek.	İstenen sıcaklığı mevcut sıcaklık altında bir değere ayarlayın.
	Yakında bir ısıtma kaynağı var.	Klima çalışırken, bir elektrikli fırın veya gaz yakacağı gibi ısı üreten bir cihazı kullanmaktan kaçının.
	Hava dolaşım işlemi seçilmiş.	Hava dolaşım işleminde, klimadaki hava içerideki havayı soğutmadan veya ısıtmadan üflenir. Çalışma modunu soğutma işlemine ayarlayın.
Fan hızını ayarlamak mümkün değil.	Otomatik çalışma, jet çalışma veya nem giderme işlemi seçilmiş.	Jet veya nem giderme işlemlerinde olduğu gibi bazı çalışma modlarında fan devir hızını ayarlayamazsınız. Fan devir hızını ayarlayabileceğiniz bir çalışma modu seçin.
Sıcaklığı ayarlamak mümkün değil.	Hava dolaşım işlemi veya jet çalışma seçilmiş.	Jet veya nem giderme işlemlerinde olduğu gibi bazı çalışma modlarında sıcaklığı ayarlayamazsınız. Sıcaklığı ayarlayabileceğiniz bir çalışma modu seçin.

TEKNİK BELGELER

Kaset tipi iç üniteler

		AMNW07GDBR0	AMNW09GDBR0	AMNW12GDBR0	AMNW18GDRCR0	AMNW24GDRCR0
Soğutma Kapasitesi	Btu/h	7.000	9.000	12.000	18.000	23.000
Isıtma Kapasitesi	Btu/h	8.000	10.000	13.200	19.800	25.500
Boyutlar - ünite	mm	895 x 289 x 205	895 x 289 x 205	895 x 289 x 205	1,030 x 325 x 245	1,030 x 325 x 245
Ağırlık (kg)	kg	10.2	10.2	10.2	14.2	14.2

- Şirketimizdeki geliştirme faaliyetlerinden dolayı ürün özelliklerinin, haber verilmeksizin değiştirilme hakkı tarafımızda saklıdır.
- Anma değeri için TS EN 14511 de T1 iklim şartları ile tarif edilen koşullar esas alınmıştır.
- İç ve dış ortam sıcaklıklarının standartlarda esas alınan değerlerin dışına çıkması durumunda klimanızın ısıtma ve soğutma kapasitelerinin etkilenmei doğaldır.
- Ürünün üzerinde bulunan işaretlemelerde veya ürünle birlikte verilen diğer basılı dokümanlarda beyan edilen değerler, ilgili standartlara göre laboratuvar ortamında elde edilen değerlerdir. Bu değerler, ürünün kullanım ve ortam şartlarına göre değişebilir.
- Satın almış olduğunuz ürünün kullanım ömrü 10 yıldır. Bu, ürünün fonksiyonunu yerine getirebilmesi için gerekli yedek parça bulundurma süresidir.

Yetkili Servisler

Değerli Müşterimiz,

LG Çağrı Yönetim Merkezi 444 6 543 (LGE) telefon numarası ile, 7 gün / 24 saat hizmet vermektedir (Saat 20.00 ile 09.00 arası otomatik kayıt sistemi ile). Bu saatler dışında aradığınızda adınızı, soyadınızı ve telefon numaranızı alan kodu ile bıraktığınızda ilk mesai saatinde sizinle irtibata geçilecektir. Doğrudan bu numarayı çevirerek size en yakın Yetkili Servis telefonunu alabilir veya arzu ettiğiniz hizmeti talep edebilirsiniz.

Çağrı Merkezi
444 6 543

Eski cihazınızın imha edilmesi

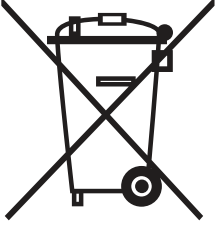

1. Bu, üzeri çizilmiş daire içerisindeki çöp kutusu sembolü bir ürüne iliştiirildiğinde, o ürünün Avrupa Direktifi 2002/96/EC'nin kapsamı içinde bulunduđu anlaşılır.
2. Bütün elektrikli ve elektronik ürünler, belediyenin normal çöp toplama hizmetlerinden yararlanılmadan, hükümet ya da yetkili yerel birimler tarafından onaylanmış toplama tesisleri vasıtasıyla atılmalıdır.
3. Eski cihazınızın atık yöntemlerine uygun bir şekilde atılması, çevre ve insane sağlığı açısından olası olumsuz sonuçların ortaya çıkmasının önlenmesine yardımcı olacaktır.
4. Eski cihazınızın imha edilmesine ilişkin daha fazla bilgi edinmek için lütfen yaşadığınız bölgede bulunan çöp hizmetlerinden sorumlu yetkili büroya, atık hizmetleri birimine ya da ürünü satın almış olduğunuz mağazaya başvurunuz.
5. EEE Yönetmeliğine uygundur.

Yetkili Servisler

ŞEHİR	İLÇE	SERVİS İSMİ	TELEFON	ADRES
İSTANBUL/Avrupa	EYÜP	BEYAZ EŞYA ELEKTRİKLİ EV ALETLERİ TAMİR VE BAKIMI METİN ALP	0 212 427 23 33	ALİBEYKÖY GÜ ZELTEPE MAH. AVCI SOK. NO:8/B
İSTANBUL/Avrupa	ZEYTİNBURNU	KARDEŞLER SOĞUTMA NEŞET TEMUR	0 212 546 57 36-0 212 547 47 81	SEYİT NİZAM MAH. ŞEHİT ERKAN ALYANAK SOK. NO:11
İSTANBUL/Asya	ÜMRANİYE-ALTUNİZADE	MTV ELEKTRONİK SAN. VE TİC. LTD. ŞTİ.	ümraniye:0 216 3655420 üsküdar:0 216 343 52 42	Şerifali mah. Alptekin Cad N:73/a Ümraniye
BURSA		ULUDAĞ ELEKTRONİK ALİ ÖZDEMİR	0 224 224 06 68-0224 223 94 17	ŞEHREKÜSTÜ MAH. DEĞİRMEN SOK. NO:7 HALICIOĞLU İŞ HANI NO:46
BURSA	YILDIRIM	MARMARA SOĞUTMA	0 224 326 43 55	NAMAZGAH MH NARLI SK N-17/B YILDIRIM/BURSA
İZMİR	KARŞIYAKA	MERKEZİ ELEKTRONİK	0 232 365 09 05	Üçok Mahallesi Zü beyde Hanım Caddesi No: 110/A Bahriye
İZMİR	BUCA	TEKNİK ELEKTRONİK - RAŞİT ŞEN	0 232 448 19 91-0 232 438 65 97	347 SOKAK NO:101-D ADNAN KAHVECİ CD.BUCA-İZMİR
İZMİR	BORNOVA	ERSA EV GER.ELK.İNŞ.GIDA TEKS.TİC. VE SAN.LTD.ŞTİ.	0 232 339 41 43	8 SOK. 25/G MERKEZ
MANİSA	AKHİSAR	MEHMET BALABAN - BALABAN ELEKTRONİK	0236 232 11 89-0236 413 1363-0236	Kethuda mah. 22 sk no 20
ANTALYA		VİZYON ELEKTRONİK-MEHMET ÖZDEMİR	0 242 316 51 61-0242 316 22 85	SOK.MEHMET HAMURLU APT.NO. 16/1
ANTALYA		YILDIRIM ELEKTRONİK TİCARET SANAYİ LTD.ŞTİ.	0 242 244 02 42	KIŞLA MAH. 35.SK. NO:24 (UYSAK İŞ MERKEZİ) ANTALYA
ANTALYA	SERİK	BAŞARANTEKNİK	0 242 722 05 48	CAD. 1030 SOK. NO:2/F
ANTALYA	MERKEZ	TİRYAKİ SOĞUTMA VE DAYANIKLI TÜ K.MAL.PAZ.LTD.ŞTİ.	0 242 322 33 01	ZERDALLIK MAH. CEBESoy CAD. GÜ RSEL APT. NO:55/B
MUĞLA	ORTACA	BİRCAN ELEKTRONİK - ABDULLAH BİRCAN	0 252 282 25 17	CUMHURİYET CAD. NO:137 ORTACA
DENİZLİ		BUZTEKNİK TİCARET-HİKMET ÇAYLIOĞLU	0 258 261 80 46	BARIS CAD NO 24 DENIZLI

Yetkili Servisler

ŞEHİR	İLÇE	SERVİS İSMİ	TELEFON	ADRES
ADANA		BİLGİSAYAR PAZARLAMA VE TİCARET - MURAT YEŞİLDAĞ	0 322 456 25 72 - 0 322 234 65 43	REŞATBEY MAH. CUMHURİYET CADDESİ NO:5/A
ANKARA	KEÇİÖREN	GÜNEŞ ELEKTRONİK EMİN GENÇOĞLU	0 312 359 62 32	ANADOLU BLV 2 CD ATB İŞ MERKEZİ I BLK NO.240 MACUNK ÖY / ANKARA
ANKARA	SEYRAN BAĞLARI	SAVAŞ GEDİK GÜNEŞ TEKNİK	0 312 433 82 82	BULBUL DERESİ CAD NO 65/B
ADANA	SEYHAN	GÜRSES BEYAZ EŞYA ISITMA SOĞUTMA - SABİR GÜRSES	0 322 235 90	GUZEL YALI MAH 81196 SK DADAK AP NO 5/A ZAMIN KAT
İÇEL		GAZİ SOĞUTMA	00-0 324 290 40 46	NO:18/A MEZİTLİ MERSİN
İÇEL		GÜVENÇ KLİMA ISITMA- SOĞUTMA SERVİS TİCARET	0 324 326 63 75	PIRİREIS MAH SILIFKE CAD 1118 SOK NO 7
HATAY	ANTAKYA	ÇEKMEN TEKNİK MUSTAFA ÇEKMEN -	0 326 212 43 45	HALEFOĞLU CAD.NO:18
HATAY	İSKENDERUN	ŞIK SOĞUTMA - MEHMET ÇÖMEZ	0 326 615 34 29	ULUCAMI CAD. NO:135/C
KONYA	MERKEZ	ÖZCAN SOĞUTMA VE ISITMA BEYAZ EŞYA KLİMA SERVİS HİZMETLERİ SANAYİ VE TİCARET LTD. ŞTİ.	0 332 236 33 37	NIŞANTALI MAH.HULUSI BAYBAL CAD.ORKIDE SIT. NO:24/B
GAZİANTEP		ÜNAL ŞENSÖYLER ELEKTRONİK SANAYİ VE TİCARET LİMİTED ŞİRKETİ	78-0 342 215 75 79-0342 215 1222 0342 215 1223	DEĞİRMİÇEM MAH. İMAM HÜSEYİN İNCİOĞLU CAD.NO:17/A
KAHRAMAN MARAŞ		GÜNGÖR ELEKTRONİK- ERDAL GÜNGÖR	0 344 223 46 00	HAYRULLAH MAH. MALIK EJDER CAD.ARIKAN SITESİ B BLOK NO 24/C
KAYSERİ	KOCASINAN	MIZRAK ELEKTRONİK- MEHMET MIZRAK	0 352 233 65 85	MİMAR SİNAN MAH SUSURLUK SOK N65/A KOCASINAN
BOLU	MERKEZ	ERGÜN RÜZGAR -İKLİM ELEKTRİK - SOĞUTMA	32-0 374 212 12 32	KARAMANLI MAH STADYUM CAD NO7/A
DİYARBAKIR		MAHSUM US- TELEVİZYON HASTANESİ	0 412 224 39 79	KURT İSMAILPAŞA 7. SOK. GENÇKALAN APT. ALTI NO:9

Yetkili Servisler

ŞEHİR	İLÇE	SERVİS İSMİ	TELEFON	ADRES
ŞANLIURFA		CELAL BAYER-BAYER ELEKTRONİK	0 414 312 15 16	MARDIN YOLU CD.TİCARET LİSESİ KAR.ABUZEROĞULLA RI APT.8/C
ADİYAMAN		RIFAT ERDİNÇ-TEKNİK ELEKTRONİK	0 416 216 12 62	GÖLEBATMAZ CD. NO:32/A
MALATYA		TAYFUN ALİ ÖZBEK-TAYFUN ELEKTRONİK	0 422 325 96 96	KANALBOYU KERNEK CAMII KARŞISI MISTOGLU APT ALTI NO.9 A-B
MALATYA	MERKEZ	İHSAN HANBAY-HANBAY TEKNİK	0 422 325 05 04	NASUHI CAD ATEPLİ SK NO 34/6
ELAZIĞ		SUAT HARDALAÇ GRUP ELEKTRONİK	0 424 237 27 80	İZZET PAŞA CAD HACİTEFİK EFENDİ SOK N:16
İSTANBUL/A vrupa	BAĞCILAR	RA - TEL ELEKTRONİK	0 212 434 43 23	SANCAKTEPE MAH.FATİH CAD. 8 / 4 SOK. NO:2
ZONGULDA K	EREĞLİ	UZMAN ELEKTRONİK	60-0 372 316 75 00-0372 316 31 28	ERDEMİR CD. NO:130 KDZ/EREĞLİ
BOLU		MURAT ELEKTRONİK	0 374 217 98 12-0 374 217 04 10	İZZET BAYSAL CAD. NO:201/A MERKEZ BOLU
ORDU	MERKEZ	JAPON ELEKTRONİK	0 452 225 38 88	YENİ MAH KAHRAMAN SAĞRA CAD NO:77/A ORDU
SAKARYA		ÖNER ELEK.	0 264 271 93 98	CUMHURİYET MAH. YAKIN SOK N:10/A
ÇORUM		MESUT ELEKTRONİK	0 364 213 63 63-0364 226 56 26	ULUKAVAK MAH.AKPINAR CAD NO:4/B ÇORUM (YAZI CARŞI HALK EĞTİM MERKEZİ YANI)
GİRESUN		MUTLU ELEKTRONİK	0 454 216 27 12	GAZİ CAD.GÖNÜL SOK.DAŞBAŞI APT NO:1/B
KAYSERİ		EFEM ELEKTRONİK	0 352 320 15 15	Kılıçarslan mah molla sok n11/b Melikgazi
KARS		KARAKAŞLAR ELEKTRONİK	0 474 223 87 32-0 474 212 80 92-0 474 212 04 49	Karabekir İşhanı Kat1.No140 Karakaşlar Elektronik Kars /Merkez
KARABÜK		UZMAN ELEKTRONİK	0 370 424 58 50	ESENTEPE CD. YEŞİL MH. NO:2
BALIKESİR	BANDIRMA	MERT ELEKTRONİK	0 266 714 81 45	17 EYLÜL MAH. 32. SOK. No: 21 / A

Yetkili Servisler

ŞEHİR	İLÇE	SERVİS İSMİ	TELEFON	ADRES
AYDIN	NAZİLLİ	MESUT ELEKTRONİK	0 256 3140482-3131701	ZAFER MAH. 102 SOK NO:60 A
ESKİŞEHİR		EKSEN TEKNİK	0 222 234 33 32	MUSTAFA KEMAL ATATÜRK CD. NO:10/D
İSTANBUL/Avrupa	4. LEVENT-ÇELİKTEPE	EVSER ELEKTRONİK	0 212 284 51 61-444 06 79	KUBİLAY CAD.NO.15 ÇELİKTEPE
İSTANBUL/Avrupa	GAZİOSMANPAŞA	BAYGOP ELEKTRONİK	25- 0 212 537 26 66- 0212 649 56 56	YENİDOĞAN MH. GÖÇMENLER SK. NO:80 G.OSMANPAŞA
KONYA	MERKEZ	PİKSEL İÇ VE DIŞ TİCARET	0 332 235 15 43	Ahmet Özcan cd. Mustaf Menekşe sitesi altı no:100/B Meram Konya
UŞAK		NURSEY ELEKTRONİK	0 276 223 97 16-227 47 17	İSLİCE MH. AVCILAR SK NO:3/A
HATAY	KUMLU	BAŞKARLAR TEKNİK	0 326 461 25 28	n:20
BALIKESİR	EDREMIT	AYDIN SOĞUTMA-AYDIN ARSLANTAŞ	0 266 3742531	CAMİVASAT MAH.GAZİ CD.NO 59 EDREMIT BALIKESİR
İSTANBUL/Avrupa	FATİH	PROTEL ELEKTRONİK	0 212 534 80 05	HOCA ÜVEYZ MH.KOCASINAN CD. NO:43/AFATİH
IĞDIR		MERT ELEKTRONİK	0476 227 93 33-0476 227 62 87	TOPCULAR CD. TOMURCUK SK. NO:34
SAMSUN		KARDELEN SOĞUTMA	0 362 435 88 38	ULUGAZI MAH. OSMANİYE CAD. NO : 42 İLKADIM/SAMSUN
ADANA		HAS ELEKTRONİK	0 322 458 15 24-0 322 454 13 97	KURTULUŞ MH.64010 SK. RUHİ ÇAMURDAN APT. NO:11 SEYHAN ADANA
MERSİN		LCD ELEKTRONİK	0 324 358 29 48-0 324 359 4533	BULV. ÖZKAN APT.ALTİ 43/D (BORANLAR SERVİS KARŞISI)
İSTANBUL/Asya	PENDİK	MURAT ELEKTRONİK	0 216 396 04 20	FEVZİ ÇAKMAK CAD. BARBAROS SOK.NO:9 KAYNARCA / PENDİK
MALATYA		BAY TAMİR - SERKAN FIRAT	0 422 323 64 07	ZAVİYE MAH TEVFİK TEMELLİ CAD N:113
AĞRI	T	ÖZKAN ELEKTRONİK	0 472 312 82 07	AĞRI CAD. NO: 73
ANTALYA	ALANYA	UÇAK SOĞUTMA	0 242 511 74 55	ŞEKERHANE MAH. ÇAYBAŞI SOK. AŞCI APT. NO: 5 / B

Yetkili Servisler

ŞEHİR	İLÇE	SERVİS İSMİ	TELEFON	ADRES
KIRŞEHİR	MERKEZ	FATİH SOĞUTMA - FATİH KIZILOK	0 386 213 71 41	KAZIM KARABEKİR CAD GÖKCINAR AP ALTI
ANKARA	DİKMEN	İKLİM SOĞUTMA - Deniz ÇAKMAKÇI	0312 480 77 78	İLKADIM MH. SINAN CD. NO:91/A DİKMEN ANKARA
Ç ANAKKALE	MERKEZ	ALKAR İKLİMLENDİRME - YÜKSEL ALDEMİR	0 286 213 15 15	İSMETPAŞA MAH. KAYAALP CAD. NO : 2
ANKARA	KEÇİÖREN	İLKAY TEKNİK - TELHA BAŞ	0 312 356 16 96	19 MAYIS MAH. SANATORYUM CAD. 169 / D KEÇİÖREN
AYDIN	MERKEZ	ALAÇAM ELEKTRONİK	0 256 226 12 11	7 EYLÜL MAH. MEHMET AKİF ERSOY CAD. NO : 48
ANKARA	YENİMAHALL E	D-GRUP DAY.TÜ K.MAL.İNŞ.TUR.	0 312 235 33 63	ÇAY YOLU 8. CAD. NO : 55 / E
KONYA	MERKEZ	KONTEK SOGUTMA ISITMA	0 332 245 00 80	Kumköprü Mah fetih cad n299 A-B Karatay
ADANA	MERKEZ	MERTKAN DAY. TÜK.	0 322 235 92 82	TOROS MAH 78003 SOK HAMİYET YOYGANÖZÜ APT N:4 ÇUKUROVA ADANA
RİZE	MERKEZ	VİZYON İLETİŞİM- MUSTAFA ÖZGÜN VE ORTAKLARI	0 464 225 0001	MAREŞAL FEVZİ Ç AKMAK CAD. NO . 9 / 6
GAZİANTEP	ŞAHİNBEY	KORKMAZ TEKNİK	0342 230 65 43	KOLEJTEPE MAHALLESİ MEHMET DAİ SOKAK NO:9/A LEVENT APT. ALTI ŞAHİNBEY
ADİYAMAN	KAHTA	YASİN BOZAN - ELEKTRİKLİ EV ALETLERİ HASTANESİ	0 416 725 99 89	FATİH MAH. ZAFER CAD. NO: 20-B KAHTA



İTHALATÇI FİRMA

LG ELECTRONICS TİCARET A.Ş.

Kaptanpaşa Mahallesi Piyalepaşa Bulvarı No:73 Ortadoğu Plaza Kat:7 34384

Okmeydanı / Şişli / İstanbul

Tel: (0 212) 314 52 52

Faks: (0 212) 222 61 44

ÜRETİCİ FİRMA

LG Electronics Inc

Changwon 2nd factory 84, Wanam-ro, Seongsan-gu, Changwon-si Gyeongsangnam-do, KOREA