



## MANUAL DE INSTRUÇÕES

# Instruções e Referência

32LX300C  
43LX300C  
49LX300C  
43LX310C  
49LX310C

32LX330C  
42LX330C  
32LX330H  
42LX330H  
43LX341C

32LX530H  
42LX530H  
43LX541H

42LX530S  
55LX530S

43LX540S

**PARA OBTER MÁXIMA QUALIDADE DE IMAGEM SEM DISTORÇÃO, É NECESSÁRIO SINAL DIGITAL DE ALTA QUALIDADE EM FORMATO WIDESCREEN.**

Antes de ligar seu aparelho, por favor, leia cuidadosamente este manual e mantenha-o para futuras referências.



# Prezado Consumidor,

Parabéns e bem-vindo à Família LG, você está levando para sua casa um produto de alta tecnologia e de fácil operação. Usufra de todos os recursos lendo atentamente este manual e seguindo as orientações aqui descritas. Se ainda surgirem dúvidas fale conosco. O nosso número de atendimento está na última capa deste manual.

## Meio Ambiente

Somos uma empresa preocupada com o meio ambiente. O nosso compromisso é promover o aprimoramento contínuo, procurando desenvolver produtos com o máximo de materiais recicláveis. A sua consciência ambiental também é importante, destine esses materiais de forma adequada. Siga as dicas abaixo e colabore com o meio ambiente:

### 1. Manuais e Embalagens:

Os materiais utilizados nas embalagens (manuais, caixas de papelão, plásticos, sacos e calços de EPS - isopor) dos produtos LG são 100% recicláveis. Procure fazer esse descarte preferencialmente em locais destinados a recicladores especializados.

### 2. Pilhas e Baterias:



1. Não é recomendável o descarte de pilhas ou baterias em lixo comum. Após o uso, estes itens devem ser descartados de forma adequada, sob o risco de ocasionarem danos ao meio ambiente e à saúde humana (Conama nº 401 de 11/2008).

2. A LG criou o Programa Coleta Inteligente, para facilitar e viabilizar o descarte adequado de aparelhos celulares, pilhas e baterias.

3. Através do Programa Coleta Inteligente, a LG disponibiliza pontos de coleta em localidades diversas, incluindo assistências técnicas autorizadas da LG Electronics. Para mais informações visite o site [www.lge.com/br/coleta-seletiva](http://www.lge.com/br/coleta-seletiva) ou contate nosso SAC através do número 4004-5400 (Capitais e Regiões metropolitanas) ou 0800-707-5454 (demais localidades).

### 3. Produto:

No fim de sua vida útil destine corretamente materiais perigosos de nossos produtos (painéis, cinescópios, compressores, etc.), encaminhando-os às companhias especializadas em reciclagem. Não queime e nem jogue em lixo doméstico.

#### ⚠ Aviso importante

Para estabelecer um nível de áudio seguro, recomendamos ajustar o volume a um nível baixo e em seguida aumentar lentamente o som até poder ouvi-lo confortavelmente e sem distorções.

Também recomendamos evitar a exposição prolongada a ruídos muito altos.

Para referência, listamos abaixo alguns exemplos, com as respectivas intensidades sonoras em decibéis.

Evite o uso prolongado do aparelho com volume superior a 85 decibéis pois isto poderá prejudicar a sua audição.	
Exemplos	
30	Biblioteca silenciosa, sussurros leves.
40	Sala de estar, refrigerador, quarto longe do trânsito.
50	Trânsito leve, conversação normal, escritório silencioso.
60	Ar condicionado a uma distância de 6 m, máquina de costura.
70	Aspirador de pó, secador de cabelo, restaurante ruidoso.
80	Tráfego médio de cidade, coletor de lixo, alarme de despertador a uma distância de 60 cm.
<b>OS RUÍDOS ABAIXO PODEM SER PERIGOSOS EM CASO DE EXPOSIÇÃO CONSTANTE</b>	
90	Metrô, motocicleta, tráfego de caminhão, cortador de grama.
100	Caminhão de lixo, serra elétrica, furadeira pneumática.
120	Show de banda de rock em frente às caixas acústicas, trovão.
140	Tiro de arma de fogo, avião a jato.
180	Lançamento de foguete.

Informação cedida pela Deafness Research Foundation, por cortesia.

## Cuidados com o Adaptador\*

1. Se água ou outra substância entrar em contato com o adaptador ou cabo de força, desconecte-o e contate o SAC imediatamente. Caso contrário, isso pode resultar em incêndio ou choque elétrico.
2. Nunca desmonte o adaptador ou o cabo de força. Isso pode resultar em incêndio ou choque elétrico.
3. Use somente o adaptador e o cabo de força autorizado e aprovado pela LG Electronics. Caso contrário, isso pode resultar em incêndio, choque elétrico, mau funcionamento ou deformação do produto.
4. Não deixe o adaptador cair ou sofrer qualquer tipo de impacto. Evite prejuízos desnecessários.

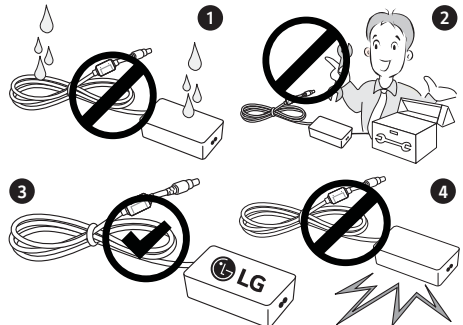

\* Somente alguns modelos.

# Instruções de Segurança

Respeite sempre as seguintes precauções para evitar situações perigosas e assegurar o máximo desempenho do seu produto.



PARA REDUZIR O RISCO DE CHOQUE ELÉTRICO, NÃO REMOVA A TAMPA TRASEIRA. NÃO INSIRA OBJETOS DENTRO DO APARELHO. NÃO EXISTEM PEÇAS PARA AJUSTE PELO USUÁRIO. ENCAMINHE-O AO SERVIÇO TÉCNICO AUTORIZADO.

**⚡**: Este símbolo de relâmpago com ponta de flecha dentro de um triângulo equilátero pretende alertar o usuário para a presença de voltagem perigosa não isolada dentro do compartimento do produto, que pode ser de magnitude suficiente para constituir risco de choque elétrico às pessoas.

**⚠**: O ponto de exclamação dentro de um triângulo equilátero pretende alertar o usuário para a presença de instruções importantes de funcionamento e manutenção (assistência) na literatura que acompanha o produto.

## Aviso/Cuidado

⊙ PARA EVITAR O RISCO DE CHOQUE ELÉTRICO OU INCÊNDIOS, NÃO EXPONHA ESTE EQUIPAMENTO À CHUVA OU UMIDADE.

### **⚠** Aviso

Não ignore estas mensagens e evite ferimentos sérios e em casos extremos morte acidental.

### **⚠** Cuidado

Não ignore estas mensagens e evite ferimentos leves e danos ao produto.

### **!** Nota

Este item o ajudará a entender e usar o produto com segurança. Por favor, leia cuidadosamente antes de utilizar o produto.

Leia estas instruções.  
Guarde estas instruções.  
Siga todas as instruções.  
Preste atenção a todos os avisos.



⊙ Não use o aparelho próximo à água.

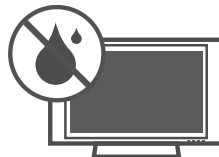

⊙ Limpe somente com pano seco.



⊙ Não obstrua as aberturas de ventilação. Instale de acordo com as instruções descritas neste manual de instruções.



⊙ Não instale próximo a fontes de calor tais como aquecedores, medidores de calor, fogões ou outros aparelhos (incluindo amplificadores) que produzam calor.



- ⦿ O cabo fornecido possui dois pinos polarizados e um terceiro para aterramento, de maneira nenhuma quebre o plugue tipo terra. Se o cabo de força não se encaixar na tomada, consulte um electricista e solicite a substituição da tomada obsoleta (os tipos podem variar dependendo do país).



- ⦿ Não aperte com força o painel com as mãos ou com um objeto afiado como prego, lápis, caneta e não arranhe a superfície.

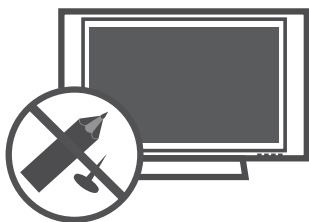

- ⦿ Proteja o cabo de alimentação de ser pisado ou puxado, principalmente nos plugues, nas entradas e nos pontos de saída do aparelho.



- ⦿ Use somente acessórios originais especificados nos manuais que acompanham o produto.



- ⦿ Para transportar seu aparelho use somente carrinhos, suportes, tripés, braçadeiras ou mesas que suportem o peso do produto especificado no manual. Quando for efetuar qualquer movimentação faça-a com todo cuidado para evitar ferimentos e possíveis quedas do aparelho.



- ⦿ Desligue o aparelho da tomada durante tempestades de raios ou quando não for usado por um longo período de tempo.

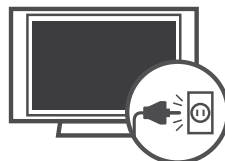

- ⦿ Faça consertos somente com pessoal qualificado. O conserto é necessário quando o aparelho for danificado de alguma forma, como fio de alimentação ou plugue quebrado, líquidos ou objetos tenham caído dentro do aparelho, o aparelho tenha sido exposto à chuva ou umidade, não funcione normalmente ou tenha sido derrubado.



- ⦿ Não cole objetos de metal ou qualquer outro material condutor no cabo de alimentação. Não toque na extremidade do cabo de alimentação enquanto ele está conectado.

- ⦿ Mantenha todo material de embalagem (calços de isopor, sacos, etc.) fora do alcance das crianças. Os calços de isopor são prejudiciais se ingeridos. Em caso de ingestão, forçar o paciente a vomitar e procure um hospital o mais rápido possível. Além disso, os sacos plásticos podem causar asfixia. Mantenha-os fora do alcance das crianças.

- ⦿ Nunca toque no aparelho ou na antena durante tempestades.

- ⦿ Não deixe nada bater ou cair dentro do aparelho, e não bata na tela com nenhum objeto.

- ⊙ **CUIDADOS referentes ao cabo de alimentação:** recomenda-se que o aparelho seja conectado a uma tomada própria, ou seja, uma tomada única por aparelho, sem “benjamins” ou “réguas”.

Não conecte muitos aparelhos a uma mesma tomada, pois isso pode causar curto-circuito ou fogo.

Não sobrecarregue tomadas. Tomadas sobrecarregadas, danificadas, frouxas, com extensões de fios, fios descascados ou com isolamento comprometido podem ser perigosos. Qualquer uma dessas condições pode causar choque ou fogo. Verifique, periodicamente, os cabos do seu equipamento; se a sua aparência indicar desgaste ou dano, desligue o equipamento e substitua o cabo por um original através do serviço autorizado. Proteja o fio de alimentação de qualquer abuso físico ou mecânico, tais como ser pisado, esmagado, torcido, preso em uma porta fechada, ou no meio do caminho. Dê atenção especial aos plugues, tomadas e de onde o fio sai do aparelho.

Não mova a TV com o fio na tomada. Não use cabo de força danificado ou desgastado. Não desligue da tomada pelo fio e sim pelo plugue.



- ⊙ **ATENÇÃO:** para diminuir o risco de choque ou fogo, não exponha este produto a chuva, umidade ou outros líquidos. Não toque na TV com as mãos molhadas. Não instale este produto próximo a itens inflamáveis como gasolina, velas e não exponha a TV diretamente ao ar-condicionado.



- ⊙ Não exponha o produto a gotejamentos ou espirros d'água, objetos cheios de água como vasos ou taças por cima do aparelho (ex: em prateleiras acima do aparelho).



- ⊙ Assegure-se de conectar o pino terra do plugue à tomadas com sistema de aterramento.
- ⊙ O cabo de força fornecido com o aparelho está de acordo com a norma da ABNT NBR 14.136 e para sua maior segurança, instale tomadas aterradas que estejam de acordo com a norma da ABNT NBR 5410.
- ⊙ Se os métodos de aterramento não forem possíveis, contrate um electricista para instalar um disjuntor separado. NÃO tente aterrar o produto conectando-o a fios de telefone, para-raios ou canos de gás.

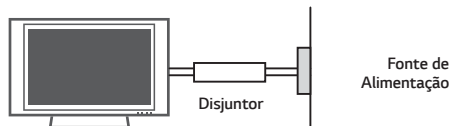

- ⊙ Já que a TV é ligada diretamente na tomada, o acionamento do botão **(POWER)** não a desligará, ele apenas inicia o modo de espera (standby). Para desligar definitivamente o aparelho, remova o plugue da tomada.
- ⊙ **LIMPEZA:** Quando limpar, desligue da tomada e esfregue suavemente com um pano macio para evitar arranhões. Não borrife água ou outros líquidos diretamente na TV já que pode ocorrer choques. Não use produtos químicos como álcool ou outros abrasivos.
- ⊙ **MOVENDO:** antes de mover, desligue o aparelho e desconecte todos os cabos de conexão. Não tente efetuar a movimentação do aparelho sozinho. Evite acidentes e prejuízos desnecessários.
- ⊙ Antes de mover o aparelho sem a base, instale imediatamente a **TAMPA DE PROTEÇÃO** fornecida (alguns modelos).
- ⊙ **VENTILAÇÃO:** instale a TV em um local com boa ventilação. Não a instale em um local apertado, como uma estante de livros. Não cubra o produto com panos ou outros produtos, por exemplo, plásticos, enquanto ligado. Não instale em lugares excessivamente empoeirados.
- ⊙ Tome cuidado para não tocar as aberturas de ventilação. Quando estiver usando a TV por um longo período, as aberturas podem estar quentes.
- ⊙ **DESCONECTANDO O PLUGUE:** Em caso de problema elétrico, este plugue é essencial para o desligamento do aparelho. Ligue a TV à tomadas em que o plugue possa ser manuseado facilmente.
- ⊙ **PILHAS:** Guarde os acessórios (bateria, etc.) em um local seguro fora do alcance das crianças.
- ⊙ Este aparelho usa pilhas. Em sua cidade/país pode haver locais que indicam onde estes itens podem ser descartados. Por favor, entre em contato com as autoridades locais para obter informações para eliminação ou reciclagem.

- ⦿ Não descarte as pilhas no fogo.
- ⦿ Não cause curto-circuito, desmonte ou permita que as pilhas sejam aquecidas.
- ⦿ Não use equipamentos elétricos de alta tensão perto da TV. Isto pode resultar em mau funcionamento do produto.
- ⦿ **DEFEITO DE PIXEL:** As TVs de Plasma ou LCD são produtos de alta tecnologia, com resolução de 2 a 6 milhões de pixels. Muito raramente existirão pontos finos na tela enquanto estiver vendo TV, estes pontos são pixels desativados e não afetam o desempenho do produto.
- ⦿ **RUÍDOS GERADOS NA TV**

**Estalo ou estalido:** este tipo de ruído ocorre quando estiver vendo ou ligar a TV. Ele acontece por causa da contração térmica do plástico devido a temperatura e umidade. Este ruído é comum em aparelhos onde a deformação térmica é necessária.

**Zumbido ou zunido no painel:** ruído de baixo nível gerado em circuitos elétricos que fornece grande quantidade de corrente para alimentar o aparelho.

- ⦿ Tome cuidado para não tocar nas aberturas de ventilação.

Ao assistir a TV por um longo período, as aberturas de ventilação podem ficar quente. Isso não afeta o desempenho ou causa defeitos.

- ⦿ Não instale o produto em uma parede onde há alto risco de exposição à fumaça de óleo ou névoa. Este produto pode ser danificado e ocorrer falhas.
- ⦿ Ao ligar a TV, se a mesma estiver fria ao toque, pode ocorrer uma pequena tremulação. Isso é normal e não há nada de errado com a TV. Por alguns minutos, uns defeitos de pixel podem ser visíveis na tela, aparecendo como pontos vermelhos, verdes ou azuis. No entanto, eles não têm nenhum efeito adverso sobre o desempenho da TV. Evite tocar na tela LCD ou manter o (s) dedo(s) durante longos períodos de tempo. Isto pode produzir efeitos de distorção temporária na tela.
- ⦿ \* TV LG LED usa a melhor tecnologia de LED Backlight.
- ⦿ Não tente modificar este produto de qualquer forma sem autorização por escrito da LG Electronics do Brasil. A modificação não autorizada irá cancelar o direito do usuário de operar este produto e também a consequente perda da garantia.
- ⦿ Se você sentir cheiro de fumaça ou outros odores vindos da TV, ou escutar sons estranhos, desligue-a da tomada e entre em contato com serviço técnico autorizado.
- ⦿ Afaste o produto da luz direta do sol. O produto pode ser danificado.
- ⦿ Ao montar a TV na parede, no painel traseiro, certifique-se de não instalar os cabos de alimentação e de sinal muito apertados ou em posição que dificulte o acesso, caso necessite removê-los.

## ⚠ Evitando Imagens Estáticas

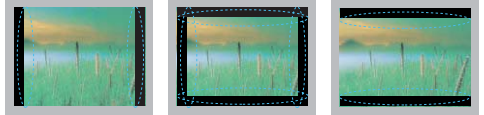

- ⦿ Quando uma imagem fixa (por exemplo, logotipos, menus de jogos, filmes e monitor de computador) for exibido na TV por um período prolongado, esta imagem pode ficar permanentemente impressa na tela. Esse fenômeno é conhecido como "imagens estáticas". Este fenômeno não é coberto pela garantia do fabricante.
- ⦿ Este fenômeno pode ocorrer também em áreas "letterbox" de sua TV ao usar o formato 4:3. Evite usar este formato em períodos prolongados.
- ⦿ Para evitar este fenômeno, evite exibir imagens estáticas na tela da TV por um período prolongado (2 horas ou mais em LCD TV, 1 hora ou mais em Plasma TV).

## Iniciando

### ! Notas:

- ⦿ Para usar as conexões de forma correta, consulte também o manual do equipamento externo.
- ⦿ Antes de efetuar qualquer conexão desligue o aparelho da tomada e tenha os cabos necessários para conexão.
- ⦿ As imagens exibidas neste manual podem ser diferentes do seu aparelho.
- ⦿ Os menus e as opções disponíveis podem ser diferentes a partir da fonte de entrada ou modelo do produto que você está usando.
- ⦿ No futuro, novos recursos podem ser adicionados a esta TV.
- ⦿ Remova a base antes de instalar a TV em um suporte de parede.
- ⦿ Os itens fornecidos com o produto podem variar dependendo do modelo.
- ⦿ As especificações do produto ou o conteúdo deste manual podem ser alterados sem o prévio aviso para atualização das funções.
- ⦿ Para uma conexão ideal, os cabos HDMI e dispositivos USB devem ter no máximo 10 mm de espessura (A) e 18 milímetros de largura (B). Caso, o dispositivo USB não se encaixe em sua TV, use cabos de extensão USB 2.0.
- ⦿ Use somente cabo HDMI certificado.
- ⦿ Usar um cabo HDMI não certificado pode causar problemas de conexão ou na exibição de imagens.

- ⊙ Cabos HDMI recomendados:
  - ✓ Cabo HDMI®/™ de alta velocidade.
  - ✓ Cabo HDMI®/™ de alta velocidade com Ethernet (rede).

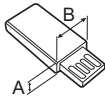
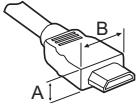

\*A ≲ 10 mm

\*B ≲ 18 mm

### ⚠ Cuidado:

- ⊙ Para garantir a segurança e a vida útil do produto, use somente itens aprovados e fornecidos com sua TV.
- ⊙ Quaisquer danos ou ferimentos causados pelo uso de itens não aprovados não são cobertos pela garantia.
- ⊙ Alguns modelos possuem uma película fina fixada sobre a tela, fazendo parte da mesma, portanto não deve ser removida!
- ⊙ Ao fixar a base no aparelho de TV, utilize somente os parafusos fornecidos e indicados para a montagem do aparelho.
- ⊙ Ao fixar a base no aparelho de TV, coloque-a com a tela voltada para baixo sobre uma superfície plana, acolchoada e livre de objetos.
- ⊙ Certifique-se de que os parafusos estejam bem apertados. Se eles não estiverem seguros o suficiente, a TV poderá inclinar-se e cair após ser instalada.
- ⊙ Não aperte os parafusos com força excessiva, caso contrário, eles podem ser danificados.

## Manutenção

### Limpendo sua TV

Limpe sua TV regularmente para manter a melhor performance e aumentar o tempo de vida útil de seu produto.

### ⚠ Cuidado:

- ⊙ Certifique-se de desligar e desconectar o cabo de força e todos os outros cabos.
- ⊙ Se a TV ficar sem uso por um longo período de tempo, desconecte o cabo de força da tomada para prevenir possíveis danos causados por quedas de energia.

## Tela, Moldura, Gabinete e Base

Para remover a poeira ou sujeira leve, esfregue a superfície com pano seco, limpo e macio.

Para remover sujeiras mais fortes esfregue a superfície com pano macio levemente úmido (água limpa ou detergente neutro). Em seguida passe imediatamente pano seco e macio.

### ⚠ Cuidado:

- ⊙ Evite tocar na tela a todo momento, pois isso pode resultar em danos à tela.
- ⊙ Não amasse, risque ou bata na superfície com a sua unha ou objetos pontiagudos, o que pode resultar em arranhões na tela ou distorções de imagens.
- ⊙ Não utilize produtos químicos, pois isso poderá danificar o produto.
- ⊙ Não borrifar líquidos sobre a superfície. Se a água entrar na TV, poderá resultar em fogo, choque elétrico ou mau funcionamento.

## Cabo de força

Remova a poeira ou sujeira acumulada do cabo de força regularmente.

## Mover e transportar a TV

Por favor, siga os avisos para um transporte seguro e evite que a TV seja riscada ou danificada, independentemente do seu tipo e tamanho.

### ⚠ Cuidado:

- ⊙ Evite tocar na tela! Esta ação pode resultar em dano à tela ou em alguns pixels (pontos) usados para criar as imagens.
- ⊙ Não coloque o produto no chão com a parte da frente virada para baixo. Isso pode resultar em danos para a tela.
- ⊙ Recomenda-se mover a TV na caixa ou nos materiais de embalagem, que o acompanham originalmente.
- ⊙ Antes de mover ou levantar a TV, desconecte o cabo de força e todos os demais cabos.
- ⊙ Quando segurar a TV, a tela deve estar distante de você, para evitar arranhões.



- Segure a TV pela parte superior e inferior da moldura com firmeza. Certifique-se de não segurar nas partes transparentes, alto-falantes ou na tela de proteção dos alto-falantes.

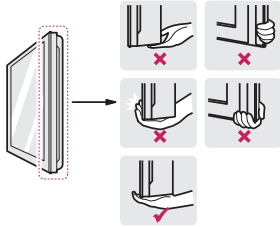

- Independente do tamanho e peso do aparelho, efetue o transporte sempre com a ajuda de outra pessoa e siga as instruções descritas nas imagens desta seção.

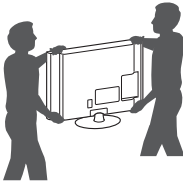

- Quando transportar a TV, evite solavancos ou vibrações excessivas.
- Quando transportar a TV, mantenha-a sempre na vertical, nunca a vire de lado, ou incline-a para esquerda ou direita.
- Ao manusear a TV, tome cuidado para não danificar o botão joystick localizado na parte inferior do aparelho.
- Não mova a TV se os organizadores e suportes de cabos estiverem pendurados e nem tente mover o aparelho segurando-os, pois eles podem quebrar causando lesões pessoais e danos à TV (dependendo do modelo).

## Usando o botão de controle "Joystick"

(Dependendo do modelo)

Opere a TV, pressionando o botão de controle joystick e em seguida movendo-o para a esquerda, direita, para frente ou para trás.

A imagem exibida pode ser diferente da sua TV.

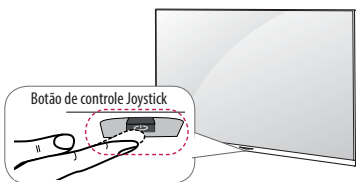

## Operação básica

Execute as seguintes operações usando o joystick:

	<b>Ligar</b>	Para <b>ligar</b> , pressione o botão do joystick uma vez e solte-o.
	<b>Desligar</b>	Para <b>desligar</b> , pressione o botão do joystick até a TV desligar e solte-o. No entanto se o menu estiver sendo exibido na tela, pressione e segure o botão joystick até sair do menu.
	<b>Controle de Volume</b>	Para ajustar o nível sonoro, movimente o botão para <b>esquerda</b> (diminuir) ou <b>direita</b> (aumentar).
	<b>Controle de Canais</b>	Para navegar nos canais disponíveis, movimente o botão para <b>frente</b> ou para <b>trás</b> .

### ! Nota:

- Quando estiver navegando nos canais ou efetuando o ajuste sonoro (volume) tenha cuidado para não pressionar o botão do joystick. Se isto acontecer os ajustes não serão efetuados.
- Para os modelos 32/43/49LX300C o botão de controle "Joystick" atuará somente para ligar e desligar a TV.

## Usando o Menu de Ajustes (Exceto 32/43/49LX300C)

Quando a TV estiver ligada pressione o joystick uma vez e acesse as opções para ajustar sua TV.

Quando o menu for exibido, navegue nas funções pressionando o joystick na direção esquerda, direita, para frente ou para trás. Selecione a função desejada e pressione-o novamente.

	Selecione para desligar a TV.
	Acessa o menu de ajustes.
	Sai do menu e volta para a programação normal.
	Acessa o menu de entradas disponíveis no aparelho.

## Montagem sobre uma mesa

(Dependendo do Modelo).

5. Posicione a TV verticalmente sobre uma mesa. Deixe uns 10 cm (mínimo) de espaço da parede para uma ventilação adequada.

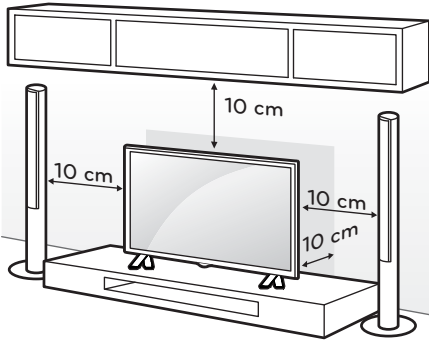

Montagem do aparelho em uma mesa (imagem meramente ilustrativa).

6. Conecte o cabo de força em uma tomada elétrica.

### ⚠ Cuidado:

- ⊙ Não coloque a TV próximo ou em fontes de calor, pois isso pode resultar em incêndio ou outros danos.

## Instalação na Parede

Instale o Suporte em uma parede sólida perpendicular ao piso. Ao instalar em outros materiais ou posição, poderão ocorrer acidentes ou danos, para evitar, fale com seu revendedor e contrate somente pessoal qualificado para efetuar a instalação do aparelho na parede.

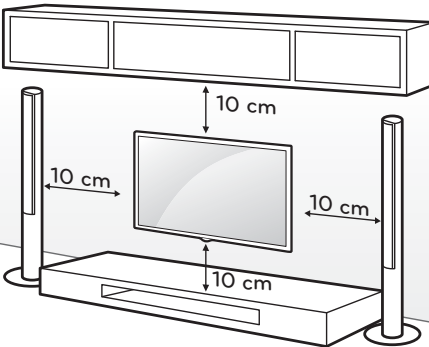

### ⚠ Atenção:

- ⊙ Para fixar a TV ao suporte não utilize parafusos fora do padrão especificado na tabela. Evite danos ao aparelho!

<b>Modelo</b>	32LX300C 32LX330C/H 32LX530H 43LX300C 43LX310C 43LX341C 43LX540S 43LX541H	42LX330C 42LX330H 42LX530H 42/55LX530S
<b>Medida A/B (mm)</b>	200 x 200	400 x 400
<b>Parafuso/Qtd.</b>	M6 - 4x	M6 - 4x
<b>Modelo</b>	49LX310C 49LX300C	
<b>Medida A/B (mm)</b>	300 x 300	
<b>Parafuso/Qtd.</b>	M6 - 4x	

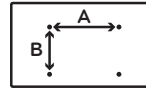

### ⚠ Cuidado:

- ⊙ Evite ferimentos ou choques elétricos! Ao instalar o suporte efetue o procedimento com a TV desligada e com o cabo de força desconectado.
- ⊙ Remova a base antes de instalar a TV em um suporte de parede.
- ⊙ Ao instalar a TV no forro, teto ou em uma parede inclinada, a TV poderá cair e causar sérios danos. Use um suporte autorizado LG e contate o vendedor local ou pessoal qualificado para instalação. Ao utilizar suportes de parede de terceiros, a garantia será anulada.
- ⊙ Não aperte muito os parafusos, pois poderá causar danos à TV e anular a garantia.
- ⊙ Use os parafusos e suportes de parede que atendam ao padrão VESA. Quaisquer danos ou ferimentos causados por uso indevido ou por uso de acessórios inadequados não são cobertos pela garantia.

### ! Notas:

- ⊙ Utilize os parafusos que foram listados na especificação do padrão de parafusos VESA.
- ⊙ O kit de montagem na parede inclui manual de instalação e acessórios necessários.
- ⊙ O Suporte de parede é opcional. Você pode obter acessórios adicionais no seu revendedor local.
- ⊙ O comprimento do parafuso pode ser diferente,

dependendo do Suporte de parede. Certifique-se de usar o comprimento adequado.

- ⊙ Para maiores informações, veja as instruções fornecidas com o Suporte de parede.
- ⊙ A LG não se responsabiliza por danos ou lesões corporais, quando um suporte não especificado (fora dos padrões VESA) for instalado ou se o consumidor não seguir as instruções de instalação.
- ⊙ Antes de instalar o aparelho em um suporte de parede, insira os espaçadores fornecidos para ajustar o ângulo vertical da TV. O uso é exclusivo para alguns modelos, verifique a lista de acessórios no Guia Rápido de Conexões e confirme a sua utilização.

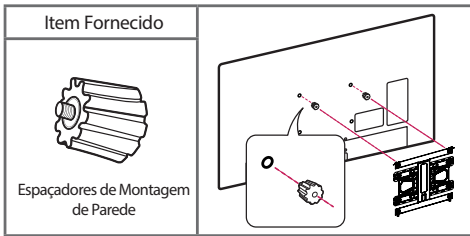

- ⊙ Ao remover a base do produto e antes de instalá-lo na parede, aplique a etiqueta de proteção (alguns modelos). Esta etiqueta protege a TV do acúmulo de poeira e sujeira. Verifique a lista de acessórios fornecidos com sua TV para confirmar esta aplicação.

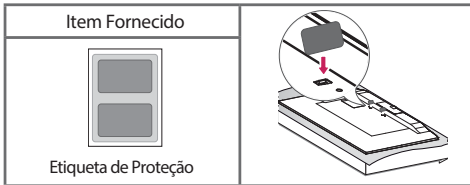

## Conexões

Conecte vários dispositivos externos à TV e selecione-os de acordo com sua necessidade. Para mais informações sobre um dispositivo externo, consulte o manual fornecido que o acompanha.

**Dispositivos externos disponíveis para conexão:** receptores HD, leitores de DVD, videocassetes, sistemas de áudio, dispositivos de armazenamento USB, PC, câmeras de vídeo ou câmeras e entre outros.

### ⚠ Notas:

- ⊙ Para gravar programas de TV em um gravador de DVD ou videocassete, consulte o manual de instru-

ções destes dispositivos para efetuar as conexões corretamente.

- ⊙ Conecte dispositivos externos à TV, independente da ordem de entradas da TV.
- ⊙ Consulte o manual do equipamento externo para instruções de funcionamento.
- ⊙ As conexões dos dispositivos externos apresentados podem ser diferentes das ilustrações neste manual.
- ⊙ Para conectar console de jogos, use sempre o cabo fornecido com este dispositivo.

## Conexão com uma Antena ou Cabo

Conecte a antena externa, TV a cabo ou decodificador para assistir a TV. O cabo RF (75 Ω) para conexão não é fornecido.

### ⚠ Cuidado:

- ⊙ Tenha cuidado para não dobrar o fio de cobre do cabo RF.

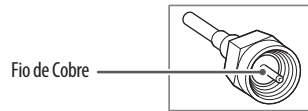

- ⊙ Primeiro efetue todas as conexões de dispositivos, para em seguida conectar o cabo de força na tomada. Este procedimento evita danos ao seu televisor.

### ⚠ Notas:

- ⊙ Se a qualidade da imagem é ruim, melhore-a utilizando ou instalando um amplificador de sinal.
- ⊙ Para conectar duas TVs ou mais, instale divisores de sinal.
- ⊙ Se a antena não está instalada corretamente, entre em contato com o serviço técnico autorizado.
- ⊙ Codecs de áudio (DTV) suportados: MPEG, Dolby Digital.

## Outras Conexões

Conecte sua TV à dispositivos externos. Para obter a melhor qualidade de imagem e som, conecte o dispositivo externo e a TV usando um cabo HDMI. O cabo HDMI para conexão não é fornecido.

## Controle remoto

As descrições neste manual são baseadas nos botões do controle remoto. Por favor, leia este manual com atenção e use sua TV corretamente. Para inserir as pilhas, abra o compartimento das pilhas, substitua as pilhas (1,5 V AAA) combinando corretamente os polos  $\oplus$  e  $\ominus$  e depois feche o compartimento. A não combinação dos polos pode causar a explosão das pilhas ou vazamento, resultando em fogo, ferimentos ou poluição ambiental.

Para remover as pilhas, execute as ações de instalação em ordem reversa. Este controle remoto usa luz infravermelha. Quando em uso, deve ser apontado na direção do sensor remoto da TV.



### ⚠ Cuidado:

- Não misture pilhas velhas e novas, pois isso poderá danificar o controle remoto.

## Funções

- **⏻ (POWER):** Liga/Desliga (modo Standby) a TV.
- **TV:** Retorna ao modo TV (último canal).
- **CAPTION:** Ativa/Desativa a função Legendas (Closed Caption).
- **AV MODE:** Alterna entre modos de áudio e vídeo pré-definidos.
- **RATIO:** Modifica o tamanho da imagem na tela (16:9, 4:3 e etc.).
- **INPUT:** Seleciona uma entrada externa disponível.
- **Teclas NUMÉRICAS:** Seleciona canais ou item numerado nos menus.
- **LIST:** Exibe a Lista de Canais.
  - ✓ — **(DASH):** Ativa canais de multiprogramação 5-1, 5-2, etc. (TV DIGITAL).
- **Q.VIEW:** Volta ao canal anterior (último canal visualizado).
- **+ VOL -:** Ajusta o nível sonoro.
- **FAV:** Exibe a lista de canais favoritos.
- **GUIDE:** Exibe o Guia de Programação Eletrônica (somente TV DIGITAL).
- **MUTE**  $\text{🔇}$ : Efetua pausa sonora (MUDO).
- **^ CH v:** Navega nos canais memorizados.
  - ✓ **^ PAGE v:** Use para alternar em páginas extensas nas listas multimídia.
- **PICTURE:** Seleciona modos de imagem disponíveis, pressione repetidamente para selecionar.
- **INFO**  $\text{ⓘ}$ : Exibe informações do canal / programa atual.
- **SOUND:** Seleciona modos de áudio disponíveis, pressione repetidamente para selecionar.
- **SETTINGS:** Exibe/Oculta o menu de ajustes do aparelho.
- **Q.MENU:** Exibe uma lista rápida de funções mais utilizadas.
- **SETAS DIRECIONAIS / Ⓞ (OK):** Navega nos menus (tela)/confirma ações.
- **↶ BACK:** Volta uma ação.
- **EXIT:** Fecha todos os menus de tela.
- **SIMPLINK:** Exibir/Fechar o menu da função SIMPLINK.
- **SLEEP:** Ajusta a TV para desligar no tempo determinado pela função.
- **Teclas de Reprodução** (⏮, ▶, ⏸, ⏪, ⏩): Controla reprodução (Listas de Fotos, Músicas e Filmes) e quando estiver usando SIMPLINK.
- **Teclas coloridas** (🔴 Vermelho, 🟢 Verde, 🟡 Amarelo, 🔵 Azul): Acesso funções especiais em diversos menus.

(Modelos 32/42LX530H - 43LX541H)

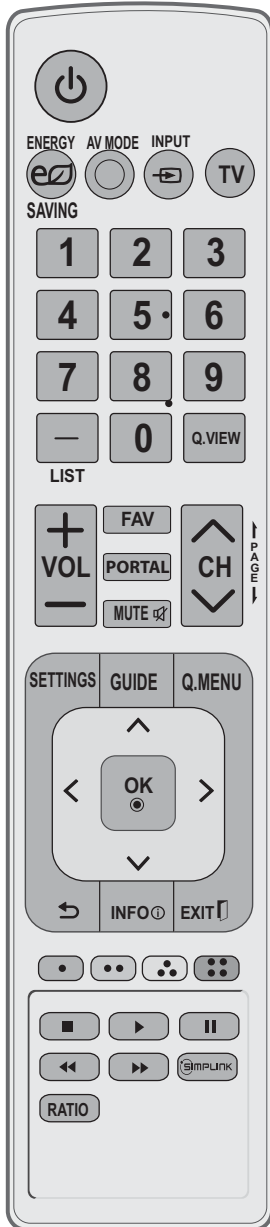

## Funções



- ⊙ **⏻ (POWER)**: Liga/Desliga (modo Standby) a TV.
- ⊙ **ENERGY SAVING**: Ajusta a função Energy Saving.
- ⊙ **AV MODE**: Alterna entre modos de áudio e vídeo pré-definidos.
- ⊙ **INPUT**: Seleciona uma entrada externa disponível.
- ⊙ **TV**: Retorna ao modo TV (último canal).
- ⊙ **Teclas NUMÉRICAS**: Seleciona canais ou item numerado nos menus.
- ⊙ **LIST**: Exibe a Lista de Canais.
  - ✓ **— (DASH)**: Ativa canais de multiprogramação 5-1, 5-2, etc. (TV DIGITAL).
- ⊙ **Q.VIEW**: Volta ao canal anterior (último canal visualizado).
- ⊙ **+ VOL -**: Ajusta o nível sonoro.
- ⊙ **FAV**: Exibe a lista de canais favoritos.
- ⊙ **MUTE** : Efetua pausa sonora (MUDO).
- ⊙ **PORTAL**: Acessa/Sai do menu interativo (se disponível).
- ⊙ **^ CH v**: Navega nos canais memorizados.
  - ✓ **^ PAGE v**: Use para alternar em páginas extensas nas listas multimídia.
- ⊙ **SETTINGS**: Exibe/Oculto o menu de ajustes do aparelho.
- ⊙ **GUIDE**: Exibe o Guia de Programação Eletrônica (somente TV DIGITAL).
- ⊙ **Q.MENU**: Exibe uma lista rápida de funções mais utilizadas.
- ⊙ **SETAS DIRECIONAIS / ● (OK)**: Navega nos menus (tela)/confirma ações.
- ⊙ **↶ BACK**: Volta uma ação.
- ⊙ **INFO** : Exibe informações do canal / programa atual.
- ⊙ **EXIT**: Fecha todos os menus de tela.
- ⊙ **Teclas coloridas** ( Vermelho, Verde, Amarelo, Azul): Acessa funções especiais em diversos menus.
- ⊙ **Teclas de Reprodução** (, , , , ): Controla reprodução (Listas de Fotos, Músicas e Filmes) e quando estiver usando SIMPLINK.
- ⊙ **SIMPLINK**: Exibir/Fechar o menu da função SIMPLINK.
- ⊙ **RATIO**: Modifica o tamanho da imagem na tela (16:9, 4:3 e etc.).

### Cuidado:

- ⊙ Não misture pilhas velhas e novas, pois isso poderá danificar o controle remoto.

## Ligar a TV (primeira vez)

Antes de tudo, conecte o cabo de força corretamente e aguarde alguns segundos. O aparelho liga em modo **STANDBY** (modo de espera).

- ⊙ Para ligar use  (**POWER**) no botão joystick da TV ou  (**POWER**) no controle remoto.
- ⊙ Quando finalizar o uso de sua TV, pressione a tecla  (**POWER**) (controle remoto) para desligá-la em modo **STANDBY**.

### ! Notas:

- ⊙ Caso a TV fique longos períodos fora de uso, favor remover o cabo de força da tomada.
- ⊙ Note que em modo **STANDBY** a TV consome energia, para cancelar este modo, remova o cabo de força da tomada.

## Meus Arquivos de Mídia

### Formatos compatíveis (Vídeo)

- ⊙ **Máximo:** 1920 x 1080 @ 30p (Motion JPEG, somente 640x480 @ 30p).
- ⊙ **.asf, .wmv**  
[Vídeo] MPEG2, MPEG4 Part2, DivX3.11, DivX4, DivX5, DivX6, XViD, H.264/AVC, VC1(WMV3, WVC1), MP43.  
[Áudio] WMA Padrão, WMA9(Pro), MP3, AAC, AC3, MP3, 3D WMV Single Stream.
- ⊙ **.divx, .avi**  
[Vídeo] MPEG2, MPEG4 Part2, DivX3.11, DivX4, DivX5, DivX6, XViD, H.264/AVC.  
[Áudio] HE-AAC, LPCM, ADPCM, MPEG1 Layer I, MPEG1 Layer II, Dolby Digital, MPEG1 Layer III (MP3), \*DTS.
- ⊙ **.ts, .trp, .tp, .mts, .m2ts**  
[Vídeo] H.264/AVC, MPEG2, AVS, VC1.  
[Áudio] MPEG1 Layer I, MPEG1 Layer II, MPEG1 Layer III (MP3), Dolby Digital, Dolby Digital Plus, AAC, HE-AAC, \*DTS.
- ⊙ **.vob**  
[Vídeo] MPEG1, MPEG2  
[Áudio] Dolby Digital, MPEG1 Layer I, MPEG1 Layer II, DVD-LPCM
- ⊙ **.mp4, .m4v, .mov**  
[Vídeo] MPEG2, MPEG4 Part2, DivX3.11, DivX4, DivX5, DivX6, XViD, H.264/AVC.  
[Áudio] AAC, MPEG1 Layer III (MP3).
- ⊙ **.mkv**  
[Vídeo] MPEG2, MPEG4 Part2, DivX3.11, DivX4, DivX5, DivX6, XViD, H.264/AVC.  
[Áudio] HE-AAC, Dolby Digital, MPEG1 Layer III (MP3), LPCM, \*DTS.
- ⊙ **motion JPEG**  
[Vídeo] MJPEG.

[Áudio] LPCM, ADPCM.

- ⊙ **.mpg, .mpeg, .mpe**  
[Vídeo] MPEG1, MPEG2.  
[Áudio] MPEG1 Layer I, MPEG1 Layer II, Dolby Digital, LPCM.
- ⊙ **.dat**  
[Vídeo] MPEG1, MPEG2.  
[Áudio] MP2.
- ⊙ **.flv**  
[Vídeo] Sorenson H.263, H.264/AVC.  
[Áudio] MP3, AAC, HE-AAC.
- ⊙ **.3gp, .3gp2**  
[Vídeo] H.264/AVC, MPEG4 Part2  
[Áudio] AAC, AMR(NB/WB)(A).

\* DTS está disponível somente para alguns modelos.

### Formatos compatíveis (Áudio)

- ⊙ **Tipo de arquivo: mp3**  
[Taxa de bits] 32 Kbps - 320 Kbps  
[Frequência de Amostra] 16 kHz - 48 kHz  
[Suporte] MPEG1, MPEG2, Layer2, Layer3
- ⊙ **Tipo de arquivo: AAC**  
[Taxa de bits] Formato livre  
[Frequência de Amostra] 8 kHz - 48 kHz  
[Suporte] ADIF, ADTS
- ⊙ **Tipo de arquivo: M4A**  
[Taxa de bits] Formato livre  
[Frequência de Amostra] 8 kHz - 48 kHz  
[Suporte] MPEG-4
- ⊙ **Tipo de arquivo: WMA**  
[Taxa de bits] 128 Kbps ~ 320 Kbps  
[Frequência de Amostra] 8 kHz - 48 kHz  
[Suporte] padrão WMA7, WMA8, WMA9
- ⊙ **Tipo de arquivo: WMA 10 Pro**  
[Taxa de bits] ~ 768 Kbps  
[Canal / Frequência de Amostra]  
M0: até 2 Channel @ 48 kHz (exceto no modo LBR).  
M1: até 5.1 Channel @ 48 kHz  
M2: até 5.1 Channel @ 96 kHz  
[Suporte] WMA10 Pro
- ⊙ **Tipo de arquivo: OGG**  
[Taxa de bits] Formato livre  
[Frequência de Amostra] ~ 48 kHz  
[Suporte] OGG Vorbis

## Formatos compatíveis (Fotos)

- ⊙ **Categoria: 2D (jpeg, jpg, jpe)**  
 [Tipo de Arquivo Disponível] SOF0: Linha de Base, SOF1: Estender Sequencial, SOF2: Progressivo  
 [Tamanho da Foto] Mínimo: 64 x 64, Máxima: Tipo Normal: 15,360 (W) x 8,640 (H), Tipo Progressivo: 1,920 (W) x 1,440 (H).
- ⊙ **Categoria: BMP**  
 [Tamanho da Foto] Mínimo: 64 x 64, Máxima: 9,600 x 6,400.
- ⊙ **Categoria: PNG**  
 [Tipo de Arquivo Disponível] Entrelaçado, Não Entrelaçado.  
 [Tamanho da Foto] Mínimo: 64 x 64, Máximo: Entrelaçado: 1,200 x 800, Não Entrelaçado: 9,600 x 6,400.

✓ Arquivos nos formatos BMP e PNG podem ser mais lentos para serem visualizados do que arquivos JPEG.

## Informações Adicionais

### Resoluções suportadas

### HDMI (PC)

(Usar HDMI IN 1 para o modo PC).

Resolução	Frequência Horizontal (kHz)	Frequência Vertical (Hz)
640 x 350	31.46	70.09
720 x 400	31.46	70.08
640 x 480	31.46	59.94
800 x 600	37.87	60.31
1024 x 768	48.36	60.00
1152 x 864	54.34	60.053
1360 x 768	47.71	60.015
*1280 x 1024 (Somente FHD)	63.98	60.02
*1920 x 1080 (Somente FHD)	67.50	60.00

(\* Para 43/49LX300C, 43/49LX310C, 42LX330C, 43LX341C, 42LX330H, 42LX530H, 42/55LX530S, 43LX541H e 43LX540S).

### RGB (PC)

(Somente LX310C, LX330C, LX341C, LX530H, LX530S).

Resolução	Frequência Horizontal (kHz)	Frequência Vertical (Hz)
640 x 350	31.46	70.09
720 x 400	31.46	70.08
640 x 480	31.46	59.94
800 x 600	37.87	60.31
1024 x 768	48.36	60.00
1152 x 864	54.34	60.053

1360 x 768	47.71	60.015
*1280 x 1024 (Somente FHD)	63.98	60.02
*1920 x 1080 (Somente FHD)	67.50	60.00

(\* Para 43/49LX310C, 42LX330C, 43LX341C, 42LX530H, 42/55LX530S, 43LX541H e 43LX540S).

## COMPONENTE

Portas Componente (TV)	Y	PB	PR
------------------------	---	----	----

Portas de saída de Vídeo (DVD)	Y	PB	PR
	Y	B-Y	R-Y
	Y	Cb	Cr
	Y	Pb	Pr

Resolução	Frequência Horizontal (kHz)	Frequência Vertical (Hz)
720 x 480i	15.73	59.94
	15.73	60.00
720 x 480p	31.47	59.94
	31.50	60.00
1280 x 720p	44.96	59.94
	45.00	60.00
1920 x 1080i	28.12	50.00
	33.72	59.94
	33.75	60.00
1920 x 1080p	26.97	23.976
	27.00	24.000
	33.71	29.97
	33.75	30.000
	56.25	50.00
	67.43	59.939
	67.50	60.00

### HDMI (DTV)

Resolução	Frequência Horizontal (kHz)	Frequência Vertical (Hz)
640 x 480p	31.46	59.94
	31.50	60.00
720 x 480p	31.47	59.94
	31.50	60.00
1280 x 720p	37.50	50.00
	44.96	59.94
	45.00	60.00
1920 x 1080i	28.12	50.00
	33.72	59.94
	33.75	60.00
1920 x 1080p	26.97	23.97
	27.00	24.00
	33.71	29.97
	33.75	30.00
	56.25	50.00
	67.43	59.94
	67.50	60.00

## Solução de Problemas

- ⊙ **O controle remoto não está atuando.**
  - ✓ Ao usar o controle aponte-o para o sensor;
  - ✓ Verifique se não existe nenhum objeto posicionado na frente do sensor remoto.
  - ✓ Verifique a polaridade correta das pilhas (+ para +, - para -) ou insira pilhas novas.
- ⊙ **Não há visualização de imagem e nenhum som é reproduzido.**
  - ✓ Verifique se o aparelho está ligado.
  - ✓ Verifique se o cabo de força está conectado a uma tomada de parede.
  - ✓ Verifique se existe algum problema na tomada de parede, através da conexão de outros aparelhos.
- ⊙ **TV desliga repentinamente.**
  - ✓ Verifique as configurações de controle de energia. A fonte de alimentação pode estar desconectada.
  - ✓ Verifique se o modo standby automático (dependendo do modelo) / Função Soneca / Desligar TV estão ativados no menu HORA.
  - ✓ Se não houver nenhum sinal enquanto a TV está ligada, ela será desligada automaticamente após 15 minutos de inatividade.

## Nota - Software Livre

Para obter o código-fonte das licenças GPL, LGPL, MPL e outras licenças de código aberto contidas neste produto, visite <http://opensource.lge.com>.

Além do código-fonte, todos os termos de licença que se refere a isenções de garantia e avisos de direitos autorais estão disponíveis para download.

A LG Electronics fornece o código-fonte aberto em CD-ROM\*, os pedidos deverão ser efetuados via e-mail - [opensource@lge.com](mailto:opensource@lge.com). Esta oferta é válida por 3 (três) anos a partir da Data de compra do produto.

\* Taxas com custos de envio são de responsabilidade do solicitante.

## Licenças

As licenças suportadas pela TV podem variar dependendo do modelo. **Para mais detalhes visite [www.lge.com/br](http://www.lge.com/br).**



Fabricado sob licença dos Laboratórios Dolby. "Dolby" e o duplo D são marcas comerciais dos Laboratórios Dolby.



Os termos HDMI e High-Definition Multimedia Interface e o Logó HDMI são marcas ou marcas registradas da HDMI Licensing LLC nos Estados Unidos e em outros países.



Este dispositivo DivX Certificado® passou por testes rigorosos para garantir a reprodução de vídeos DivX. Para reproduzir filmes DivX comprados, é necessário primeiro registrar seu dispositivo no endereço [vod.divx.com](http://vod.divx.com). Encontre seu código de registro na seção DivX VOD no menu configuração do dispositivo. DivX Certificado® pode reproduzir vídeo DivX® em até HD 1080p, incluindo conteúdo premium. DivX®, DivX Certificado® e os logotipos associados são marcas comerciais da DivX, LLC e são utilizadas sob licença e estão cobertas por uma ou mais das seguintes patentes dos EUA: 7,295,673; 7,460.668; 7,515,710; 7,519.274.

## Download de Software

- ⊙ Para os modelos LX530S e LX540S faça o download dos softwares diretamente do site da lg.
- ⊙ **Visite os sites:**
  - ✓ **Para download de Software:** [www.lgecommercial.com/digital-signage/support/download/supersign](http://www.lgecommercial.com/digital-signage/support/download/supersign).
  - ✓ **Para download de manuais:** [www.lgecommercial.com/supersigntv](http://www.lgecommercial.com/supersigntv).

# Códigos Chave

⊙ Função indisponível para alguns modelos.

Código (Hexa)	Função	Nota	Código (Hexa)	Função	Nota
00	CH +	C/R Tecla	53	List	C/R Tecla
01	CH -	C/R Tecla	5B	Exit	C/R Tecla
02	Volume +	C/R Tecla	60	PIP(AD)	C/R Tecla
03	Volume -	C/R Tecla	61	Azul	C/R Tecla
06	> (seta para direita)	C/R Tecla	63	Amarela	C/R Tecla
07	< (seta para esquerda)	C/R Tecla	71	Verde	C/R Tecla
08	Power (Ligar)	C/R Tecla	72	Vermelha	C/R Tecla
09	Mute (MUDO)	C/R Tecla	79	Ratio / Aspect Ratio	C/R Tecla
0B	Input	C/R Tecla	91	AD (Descrição de Áudio)	C/R Tecla
0E	SLEEP	C/R Tecla	7A	User Guide	C/R Tecla
0F	TV, TV/RAD	C/R Tecla	7C	Smart / Home	C/R Tecla
10 - 19	* Teclas numeradas 0 - 9	C/R Tecla	7E	Simplink	C/R Tecla
1A	Q.View	C/R Tecla	8E	▶▶ (Avanço)	C/R Tecla
1E	FAV (Canais Favoritos)	C/R Tecla	8F	◀◀ (Retrocesso)	C/R Tecla
20	Text	C/R Tecla	AA	Info	C/R Tecla
21	T. Opt (Opções de Texto)	C/R Tecla	AB	Program Guide	C/R Tecla
28	Return (Voltar)	C/R Tecla	B0	▶ (Play)	C/R Tecla
30	AV Mode	C/R Tecla	B1	■ (Stop / File List)	C/R Tecla
39	Caption/Subtitle	C/R Tecla	BA	(Freeze / Slow Play / Pause)	C/R Tecla
40	∧ (seta para cima)	C/R Tecla	BB	Soccer (Torcida)	C/R Tecla
41	∨ (seta para baixo)	C/R Tecla	BD	● (REC)	C/R Tecla
42	My Apps	C/R Tecla	DC	3D	C/R Tecla
43	Menu / Settings	C/R Tecla	99	AutoConfig	C/R Tecla
44	OK / Enter	C/R Tecla	9F	App / *	C/R Tecla
45	Q.Menu	C/R Tecla	9B	TV/PC	C/R Tecla
4C	List, - (ATSC Only)	C/R Tecla			

⊙ O código 4C (0x4C) está disponível somente para modelos ATSC/ISDB que usam canais principal/secundário (somente modelos Coreia do Sul, Japão, América do Norte, América Latina exceto Colômbia).

# CONFIGURAÇÕES DE CONTROLE EXTERNO DE DISPOSITIVO

- As imagens apresentadas nesta seção podem ser diferentes da sua TV.

Para controlar dispositivos externos, use um dos modos disponíveis de acordo com o modelo de sua TV.

## Nota:

- O tipo de porta utilizada para controle de dispositivos pode ser diferente dependendo do modelo da TV.
- Note que nem todos os modelos suportam esta função.
- Nenhum cabo é fornecido para uso desta função.

## Usando um cabo USB para Serial

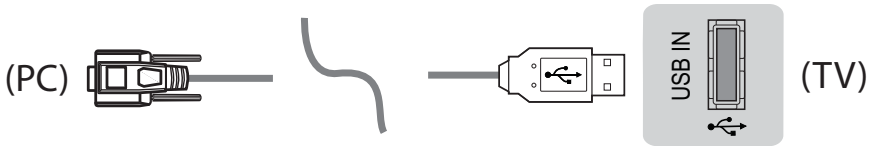

- As TVs LG suportadas para este tipo de conexão são as que possuem o processador PL2303 (**ID do fabricante:** 0x0557, **ID do produto:** 0x2008) e o cabo conversor não é fornecido.
- Adquira este item em lojas especializadas em acessórios profissionais de informática.

## Usando um cabo RS-232C

### Tipo DE9 (D-Sub 9 pinos)

- Será necessário adquirir o cabo RS-232C (DE9, D-Sub 9 pinos tipo fêmea-fêmea) para conectar a TV e o PC de acordo com as informações descritas no manual.
- A conexão pode ser diferente da sua TV.

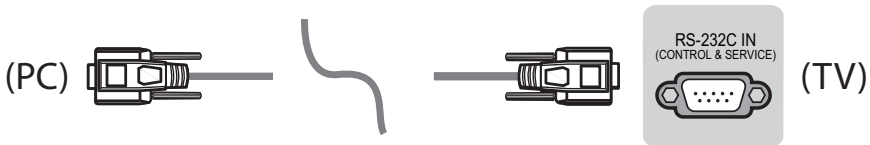

## Usando um cabo P2 (conector de fone de ouvidos)

- Será necessário adquirir o cabo P2 para conectar a TV e o PC de acordo com as informações descritas no manual.
- Para outros modelos, use a conexão via porta USB.
- A conexão pode ser diferente da sua TV.

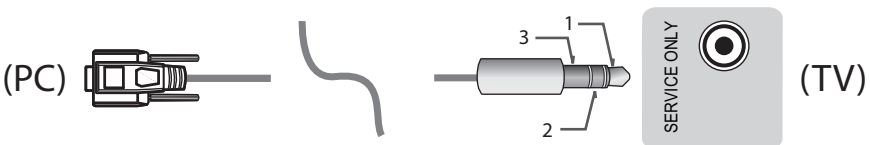

OU

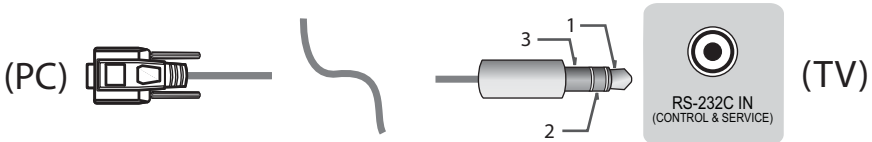

## Computador (Cliente)

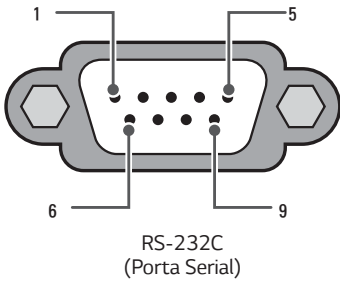

## Configurações RS-232C

Configuração 3-fios (Não padrão)

	PC	TV	
RXD	2	2	TXD
TXD	3	1	RXD
GND	5	3	GND
OU			
RXD	3	2	TXD
TXD	2	1	RXD
GND	5	3	GND
	D-Sub 9	Telefone	

## Ajuste de identificação (Definir ID)

Para ajustar a função **Definir ID**, acesse a seção "Tabela de Mapeamento de Dados Reais".

1. Pressione **SETTINGS** para acessar o menu principal.
2. Usando as teclas de navegação, acesse o menu **Geral** -> **Sobre esta TV** ou **OPÇÕES** e pressione **OK**.
3. Use as teclas de navegação para selecionar a função **Ajuste ID da TV** e pressione **OK**.
4. Selecione o número desejado e feche o menu. Os números disponíveis variam de 1 até 99.
5. Quando finalizar o ajuste, pressione **EXIT** (dependendo do modelo).

## Parâmetros de comunicação

- ⊙ **Taxa de transferência:** 9600 bps (UART)
- ⊙ **Largura de dados:** 8 bits
- ⊙ **Paridade:** Nenhuma
- ⊙ **Bit de parada:** 1 bit
- ⊙ **Código de comunicação:** código ASCII
- ⊙ Use um cabo cruzado (reverso) "crossed (reverse)".

## Lista de Comandos de Referência

(Dependendo do modelo)

Função	Comando1	Comando2	Dado (Hexadecimal)
01. Power (Ligar/Desligar)*	k	a	00 to 01
02. Aspect Ratio (Formato da Tela)	k	c	(página 20)
03. Tela desligada	k	d	(página 20)
04. Som desligado (Mudo)	k	e	00 to 01
05. Controle de Volume	k	f	00 to 64
06. Controle de Contraste	k	g	00 to 64
07. Controle de Brilho	k	h	00 to 64
08. Controle de Cor	k	i	00 to 64
09. Controle de Matiz	k	j	00 to 64
10. Controle de Nitidez	k	k	00 to 32
11. Selecionar OSD	k	l	00 to 01
12. Controle de Bloqueio Remoto	k	m	00 to 01
13. Agudos	k	r	00 to 64
14. Baixos	k	s	00 to 64
15. Balanço	k	t	00 to 64
16. Temperatura de Cor	x	u	00 to 64
17. Método ISM (somente TVs de Plasma)	j	p	(página 21)
18. Equalizador	j	v	(página 21)
19. Energy Saving	j	q	00 to 05
20. Comando de Sintonia	m	a	(página 22)
21. Programar Canais Adicionar/Excluir	m	b	00 to 01
22. Chaves	m	c	Códigos Chave
23. Controle de Backlight	m	g	00 to 64
24. Controle de Luz do Painel	m	g	00 to 64
25. Seleção de Entrada (Principal)	x	b	(página 23)
26. 3D (somente modelos 3D)	x	t	(página 24)
27. Ajustes adicionais 3D (somente modelos 3D)	x	v	(página 24)
28. Configuração automática	j	u	(página 25)

### \*Nota:

- ⊙ Durante a reprodução ou gravação de conteúdo, todos os comandos exceto Power (ka) e Chaves (mc) não serão executados e serão tratados como NG (errados). Usando um cabo RS232C, a comunicação com os comandos (ka) para ligar ou desligar o aparelho atuarão normalmente, porém ao usar um cabo USB - Serial o comando atuará somente para ligar a TV.

# Protocolo de Transmissão/Recepção

## Transmissão

[Comando1][Comando2][Definir ID][Dado][Cr]

[Comando1]: Primeiro comando para controle da TV (j, k, m ou x).

[Comando2]: Segundo comando para controle da TV.

[Definir ID]: Ajuste a opção [Definir ID] para aplicar um número ao aparelho. O espaço de ajuste varia de 1 até 99. Se o ajuste selecionado for '0', todos os aparelhos conectados serão controlados.

\* [Definir ID] é indicado como decimal (1 to 99) no menu e como Hexadecimal (0x00 até 0x63) no Protocolo de Transmissão/Recepção.

[Dado]: Transmitir dados de comando (hexadecimal). Transmite dado 'FF' Dado para ler o status do comando.

[Cr]: Retorno do Procedimento - código ASCII '0x0D'

[ ]: Espaço - código ASCII '0x20'

## OK (Reconhecimento)

[Comando2][Definir ID][OK][Dado][x]

O conjunto Reconhecimento (reconhecimento) transmite com base nesse formato ao receber dados normais. Neste momento, se os dados estiverem no modo de leitura de dados, será indicado o estado dos dados presentes. Se os dados estiverem no modo de escrita, os dados serão retornados para o PC.

## Erro (Reconhecimento)

[Comando2][Definir ID][NG][Dado][x]

O conjunto Reconhecimento (reconhecimento) transmite com base nesse formato ao receber dados anormais funções não viáveis ou erros de comunicação.

Dado 00: Código ilegal.

## Tabela de Mapeamento de Dados Reais (Hexadecimal : Decimal)

☉ Ao inserir os [dados] em hexadecimal, use a tabela abaixo como referência de conversão.

☉ O Comando de Sintonia (ma) usa dois bytes de valor hexadecimal ([dado]) para selecionar o número do canal.

00 : Passo 0	32 : Passo 50 (Definir ID 50)	FE : Passo 254
01 : Passo 1 (Definir ID 1)	33 : Passo 51 (Definir ID 51)	FF : Passo 255
...	...	...
0A : Passo 10 (Definir ID 10)	63 : Passo 99 (Definir ID 99)	01 00 : Passo 256
...	...	...
0F : Passo 15 (Definir ID 15)	C7 : Passo 199	27 0E : Passo 9998
10 : Passo 16 (Definir ID 16)	C8 : Passo 200	27 0F : Passo 9999
...	...	...

**1. Power - Ligar/Desligar (Comando: k a)**

- ☉ Controle \*Ligar ou Desligar o aparelho.

Transmissão [k][a][ ][Definir ID][ ][Dado][Cr]

Dado 00 : Desligar                      01 : \*Ligar

Reconhecimento [a][ ][Definir ID][ ][OK/NG][Dado][x]

- ☉ Visualizar TV Ligada ou \*Desligada

Transmissão [k][a][ ][Definir ID][ ][FF][Cr]

Reconhecimento [a][ ][Definir ID][ ][OK][Dado][x]

- ☉ Da mesma forma, se outras funções transmitirem dados 'FF' baseados neste formato, o Reconhecimento apresentará o estado de cada função.

**2. Aspect Ratio - Formato da Tela (Comando: k c)**

- ☉ Ajustar o formato da tela. É possível ajustar o formato usando a função Formato da Tela usando a tecla **Q.MENU** ou acessando o menu **IMAGEM**.

Transmissão [k][c][ ][Definir ID][ ][Dado][Cr]

Dado 01 : Normal (4:3)	07 : 14:9 (Europa, Colômbia, Oriente Médio, Ásia exceto Coreia do Sul e Japão)
02 : Widescreen (16:9)	09 : *Just Scan
04 : Zoom	0B : Full Wide (Europa, Colômbia, Oriente Médio, Ásia exceto Coreia do Sul e Japão)
05 : Zoom 2 (América Latina exceto Colômbia)	10 to 1F : Cinema Zoom
06 : Definido pelo programa/Original	1 até 16

Reconhecimento [c][ ][Definir ID][ ][OK/NG][Dado][x]

- ☉ Para PC use somente os modos 16:9 ou 4:3.
- ☉ Just Scan estará disponível quando estiver usando as entradas DTV/HDMI/Componente (alta definição).
- ☉ O modo Full Wide pode funcionar de forma diferente dependendo do modelo e é suportado para DTV e ATV, em AV este modo é suportado parcialmente.

**3. Tela Desligada (Comando: k d)**

- ☉ Para Ligar/Desligar a tela da TV.

Transmissão [k][d][ ][Definir ID][ ][Dado][Cr]

Dado 00 : Função desligada (Tela ligada)  
01 : Função ligada (Tela desligada)  
10 : Função ligada (somente vídeo)

Reconhecimento [d][ ][Definir ID][ ][OK/NG][Dado][x]

- ☉ No caso de uso do dado 10 (somente vídeo), a TV exibirá as OSD (menus de tela).

**4. Som desligado - MUDO (Comando: k e)**

- ☉ Controle a função MUDO da TV. Para controlar diretamente pressione a tecla MUTE no controle remoto.

Transmissão [k][e][ ][Definir ID][ ][Dado][Cr]

Dado 00 : Função ativada (volume MUDO).  
01 : Função desativada (volume LIGADO).

Reconhecimento [e][ ][Definir ID][ ][OK/NG][Dado][x]

**5. Controle de Volume (Comando: k f)**

- ☉ Use para ajustar o controle de volume. Para ajustar rapidamente use as teclas do controle remoto.

Transmissão [k][f][ ][Definir ID][ ][Dado][Cr]

Dado Mínimo : 00 para Dado Máximo : 64

Reconhecimento [f][ ][Definir ID][ ][OK/NG][Dado][x]

**6. Controle de Contraste (Comando: k g)**

- ☉ Ajusta os níveis de contraste. Para efetuar o ajuste acesse o menu **IMAGEM**.

Transmissão [k][g][ ][Definir ID][ ][Dado][Cr]

Dado Mínimo : 00 para Dado Máximo : 64

Reconhecimento [g][ ][Definir ID][ ][OK/NG][Dado][x]

**7. Controle de Brilho (Comando: k h)**

- ☉ Ajusta os níveis de brilho. Para efetuar o ajuste acesse o menu **IMAGEM**.

Transmissão [k][h][ ][Definir ID][ ][Dado][Cr]

Dado Mínimo : 00 para Dado Máximo : 64

Reconhecimento [h][ ][Definir ID][ ][OK/NG][Dado][x]

**8. Controle de Cor (Comando: k i)**

- ☉ Ajusta os níveis de cor. Para efetuar o ajuste acesse o menu **IMAGEM**.

Transmissão [k][i][ ][Definir ID][ ][Dado][Cr]

Dado Mínimo : 00 para Dado Máximo : 64

Reconhecimento [i][ ][Definir ID][ ][OK/NG][Dado][x]

**9. Controle de Matiz (Comando: k j)**

- ☉ Ajusta os níveis de Matiz. Para efetuar o ajuste acesse o menu **IMAGEM**.

Transmissão [k][j][ ][Definir ID][ ][Dado][Cr]

Dado Mínimo : 00 para Dado Máximo : 64

Reconhecimento [j][ ][Definir ID][ ][OK/NG][Dado][x]

### 10. Controle de Nitidez (Comando: k k)

- ⊙ Ajusta os níveis de Nitidez. Para efetuar o ajuste acesse o menu **IMAGEM**.

Transmissão [k][k][ ][Definir ID][ ][Dado][Cr]

Dado Mínimo : 00 para Dado Máximo : 32

Reconhecimento [k][ ][Definir ID][ ][OK/NG][Dado][x]

### 11. Selecionar OSD (Comando: k l)

- ⊙ Use para ativar/desativar as OSD (menus de tela) quando estiver controlando remotamente.

Transmissão [k][l][ ][Definir ID][ ][Dado][Cr]

Dado 00 : OSD desativada 01 : OSD ativada

Reconhecimento [l][ ][Definir ID][ ][OK/NG][Dado][x]

### 12. Controle de Bloqueio Remoto (Comando: k m)

- ⊙ Para bloqueio dos controles da TV e no controle remoto.

Transmissão [k][m][ ][Definir ID][ ][Dado][Cr]

Dado 00 : Bloqueio desligado 01 : Bloqueio ligado

Reconhecimento [m][ ][Definir ID][ ][OK/NG][Dado][x]

- ⊙ Use este modo quando não estiver usando o controle remoto. Quando a unidade desligar/ligar (após 20 ou 30 segundos) a função estará ativada.
- ⊙ Em modo standby, se a TV estiver desligada usando os comandos 'ka' ou 'mc', e a bloqueio de teclas estiver ativado a TV não poderá ser ligada usando as teclas da TV e nem do controle remoto.

### 13. Agudos (Comando: k r)

- ⊙ Ajusta os níveis sonoros dos efeitos agudos. Para efetuar o ajuste acesse o menu **ÁUDIO**.

Transmissão [k][r][ ][Definir ID][ ][Dado][Cr]

Dado Mínimo : 00 para Dado Máximo : 64

Reconhecimento [r][ ][Definir ID][ ][OK/NG][Dado][x]

- ⊙ Função disponível dependendo do modelo.

### 14. Baixos (Comando: k s)

- ⊙ Ajusta os níveis sonoros dos efeitos baixos. Para efetuar o ajuste acesse o menu **ÁUDIO**.

Transmissão [k][s][ ][Definir ID][ ][Dado][Cr]

Dado Mínimo : 00 para Dado Máximo : 64

Reconhecimento [s][ ][Definir ID][ ][OK/NG][Dado][x]

- ⊙ Função disponível dependendo do modelo.

### 15. Balanço (Comando: k t)

- ⊙ Ajusta os níveis de balanço dos alto falantes da TV. Para efetuar o ajuste acesse o menu **ÁUDIO**.

Transmissão [k][t][ ][Definir ID][ ][Dado][Cr]

Dado Mínimo : 00 para Dado Máximo : 64

Reconhecimento [t][ ][Definir ID][ ][OK/NG][Dado][x]

### 16. Temperatura de Cor (Comando: x u)

- ⊙ Ajusta os níveis de temperatura das cores. Para efetuar o ajuste acesse o menu **IMAGEM**.

Transmissão [x][u][ ][Definir ID][ ][Dado][Cr]

Dado Mínimo : 00 para Dado Máximo : 64

Reconhecimento [u][ ][Definir ID][ ][OK/NG][Dado][x]

### 17. Método ISM (Comando: j p)

- ⊙ Selecione o modo desejado para a função. Para efetuar o ajuste acesse o menu **IMAGEM**.

- ⊙ Somente Plasma TV.

Transmissão [j][p][ ][Definir ID][ ][Dado][Cr]

Dado : 02 : Orbital  
08 : Normal  
20 : Color Wash

Reconhecimento [p][ ][Definir ID][ ][OK/NG][Dado][x]

### 18. Equalizador (Comando : j v)

- ⊙ Use para ajustar o equalizador sonoro do aparelho.

Transmissão [j][v][ ][Definir ID][ ][Dado][Cr]

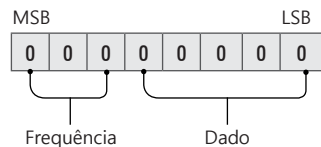

7	6	5	Frequência	4	3	2	1	0	Passo
0	0	0	1ª Faixa	0	0	0	0	0	0(decimal)
0	0	1	2ª Faixa	0	0	0	0	1	1(decimal)
0	1	0	3ª Faixa	...	...	...	...	...	...
0	1	1	4ª Faixa	1	0	0	1	1	19(decimal)
1	0	0	5ª Faixa	1	0	1	0	0	20(decimal)

Reconhecimento [v][ ][Definir ID][ ][OK/NG][Dado][x]

- ⊙ Depende do modelo.

## 19. Energy Saving (Comando: j q)

- ☉ Para reduzir o consumo de energia da TV. Para efetuar o ajuste acesse o menu **IMAGEM**.

Transmissão [j][q][ ][Definir ID][ ][Dado][Cr]

Dado

- 00 : Desligado
- 01 : Mínimo
- 02 : Médio
- 03 : Máximo
- 04 : Automático (somente LCD TV / LED TV) / Sensor Inteligente (somente PDP TV)
- 05 : Tela desligada

- ☉ Dependendo do modelo.

Reconhecimento [q][ ][Definir ID][ ][OK/NG][Dado][x]

## 20. Comando de Sintonia (Comando: m a)

- ☉ Este comando atuará de forma diferente dependendo do modelo e do tipo de sinal.
- ☉ Para a Europa, Oriente Médio, na Colômbia, na Ásia, exceto a Coreia do Sul e Japão.
- ☉ Selecione o número físico do canal.

Transmissão [m][a][ ][Definir ID][ ][Dado 00][ ][Dado 01][ ][Dado 02][Cr]

- ☉ **Somente TV Analógica/Cabo**

[Dado 00][Dado 01] Dado do canal

Dado 00 : Dado de canal byte alto

Dado 01 : Dado de canal byte baixo

- 00 00 ~ 00 C7 (Decimal : 0 ~ 199)

Dado 02 : Seleção de entrada (Análogica)

- 00 : Antenna TV (ATV)

- 80 : Cable TV (CATV)

- ☉ **Somente TV Digital/Cabo/Satélite**

[Dado 00][Dado 01]: Dado do canal

Dado 00 : Dado canal alto

Dado 01 : Dado canal baixo

- 00 00 ~ 27 0F (Decimal: 0 ~ 9999)

Dado 02 : Seleção de entrada (Digital)

- 10 : Antenna TV (DTV)

- 20 : Antenna Radio (Radio)

- 40 : Satellite TV (SDTV)

- 50 : Satellite Radio (S-Radio)

- 90 : Cable TV (CADTV)

- a0 : Cable Radio (CA-Radio)

- ☉ Exemplos de comandos de sintonia:

### 1. Sintonia para antena analógica (PAL) Canal 10

Definir ID = Todos = 00

Dado 00 & 01 = Dado do Canal é 10 = 00 0a

Dado 02 = Antena Analógica = 00

Resultado = ma 00 00 0a 00

### 2. Sintonia para antena digital (DVB-T) Canal 01

Definir ID = Todos = 00

Dado 00 & 01 = Dado do Canal é 1 = 00 01

Dado 02 = Antena TV Digital = 10

Resultado = ma 00 00 01 10

### 3. Antena para receptor de Satélite (DVB-S) Canal 1000

Definir ID = Todos = 00

Dado 00 & 01 = Dado do Canal é 1000 = 03 E8

Dado 02 = Receptor Digital por Satélite = 40

Resultado = ma 00 03 E8 40

Reconhecimento [a][ ][Definir ID][ ][OK][Dado 00][Dado 01][Dado 02][x][a][ ][Definir ID][ ][NG][Dado 00][x]

- ☉ Somente modelos da Coreia do Sul, América do Sul/Norte exceto Colômbia.

- ☉ Use para sintonizar os canais maior, menor e físico.

Transmissão [m][a][ ][0][ ][Dado00][ ][Dado01][ ][Dado02][ ][Dado03][ ][Dado04][ ][Dado05][Cr]

Canais da TV Digital possuem números Físicos, Maior e Menor para os canais. O número Físico é o número atual do canal, o Maior é o número que foi mapeado e o Menor é o canal secundário. O sintonizador ATSC mapeia automaticamente o canal a partir do número de canal Maior / Menor, o número Físico não é necessário quando houver o envio de um comando no sinal Digital.

- ☉ **Somente TV analógica/Cabo**

Dado 00 : Número do Canal Físico

- Antenna (ATV) : 02-45 (Decimal: 2 ~ 69)

- Cable (CATV) : 01, 0E-7D (Decimal : 1, 14-125)

[Dado 01 ~ 04]: Número do canal Maior/Menor

Dado 01 & 02: xx (Não é necessário)

Dado 03 & 04: xx (Não é necessário)

Dado 05: Entrada (TV Analógica)

- 00 : Antenna TV (ATV)

- 01 : Cable TV (CATV)

- ☉ **Somente TV Digital/Cabo**

Dado 00 : xx (Não é necessário)

[Dado 01][Dado 02]: Número do canal maior

Dado 01 : Dado do Canal byte Alto

Dado 02 : Dado do Canal byte Baixo

- 00 01 ~ 27 0F (Decimal: 1 ~ 9999)

[Dado 03][Dado 04]: Número do canal menor

Dado 03 : Dado do Canal byte Alto

Dado 04 : Dado do Canal byte Baixo

Dado 05 : Entrada (TV Digital)

- 02 : Antena da TV (DTV) – Use o número do canal físico.

- 06 : TV a Cabo (CADTV) – Use o número do canal físico.

- 22 : Antena da TV (DTV) – Não use o número do canal físico.

- 26 : TV a Cabo (CADTV) – Não use o número do canal físico.

- 46 : TV a Cabo (CADTV) – Use somente o número do canal maior.

- Dois bytes estão disponíveis para cada dado de canal maior e menor, porém o byte baixo é usado sozinho (byte alto é 0).

- Exemplos de comandos de sintonia:

### 1. Sintonia TV analógica Cabo (NTSC) canal 35

Definir ID = Todos = 00

Dado 00 = Dado do Canal é 35 = 23

Dado 01 & 02 = Sem Maior = 00 00

Dado 03 & 04 = Sem Menor = 00 00

Dado 05 = Cable TV Analógico = 01

Total = ma 00 23 00 00 00 01

### 2. Sintonia TV Digital (ATSC) canal 30-3

Definir ID = Todos = 00

Dado 00 = Não sabe o Físico = 00

Dado 01 & 02 = Maior é 30 = 00 1E

Dado 03 & 04 = Menor é 3 = 00 03

Dado 05 = Antena TV Digital = 22

Total = ma 00 00 00 1E 00 03 22

```
Reconhecimento [a][ ][Definir ID][ ][OK][Dado 00][Dado 01]
[Dado 02][Dado 03][Dado 04][Dado 05]
[x][a][ ][Definir ID][ ][NG][Dado 00][x]
```

- Somente para modelos do Japão.
- Para sintonia de canais use a seguinte ordem, Físico/Maior/Menor.

```
Transmissão [m][a][ ][0][ ][Dado00][ ][Dado01]
[ ][Dado02][ ][Dado03][ ][Dado04][ ][Dado05][Cr]
```

- Antena Digital/Satélite

Dado 00: xx (Não é necessário)

[Dado 01][Dado 02]: Número do canal maior

Dado 01: Dado do Canal byte Alto

Dado 02: Dado do Canal byte Baixo  
- 00 01 ~ 27 0F (Decimal: 1 ~ 9999)

[Dado 03][Dado 04]: Número Menor / Canal Secundário  
(Não é necessário em Satélite)

Dado 03: Dado do Canal byte Alto

Dado 04: Dado do Canal byte Baixo

Dado 05 : Entrada (Digital/Satélite somente para Japão)  
- 02 : Antena TV (DTV)  
- 07 : BS (Satélite)  
- 08 : CS1 (Comunicação Satélite 1)  
- 09 : CS2 (Comunicação Satélite 2)

- Exemplos de comandos de sintonia:

### 1. Sintonizar antena digital (ISDB-T) canal 17-1

Definir ID = Todos = 00

Dado 00 = Não sei o Físico = 00

Dado 01 & 02 = Maior é 17 = 00 11

Dado 03 & 04 = Menor/Secundário é 1 = 00 01

Dado 05 = Antena TV Digital = 02

Total = ma 00 00 00 11 00 01 02

### 2. Sintonizar para BS (ISDB-BS) canal 30

Definir ID = Todos = 00

Dado 00 = Não sei o Físico = 00

Dado 01 & 02 = Maior é 30 = 00 1E

Dado 03 & 04 = Não é necessário = 00 00

Dado 05 = BS TV Digital = 07

Total = ma 00 00 00 1E 00 00 07

- Esta função pode variar dependendo do modelo.

```
Reconhecimento [a][ ][Definir ID][ ][OK][Dado 00][Dado 01]
[Dado 02][Dado 03][Dado 04][Dado 05]
[x][a][ ][Definir ID][ ][NG][Dado 00][x]
```

## 21. Programar Canais Adicionar/Excluir (Comando: m b)

- Na próxima vez pular o canal atual

```
Transmissão [m][b][ ][Definir ID][ ][Dado][Cr]
```

Dado 00 : Excluir(ATSC,ISDB)/Pular(DVB) 01 : Adicionar

```
Reconhecimento [b][ ][Definir ID][ ][OK/NG][Dado][x]
```

- Ajuste para salvar o status do canal, para exclusão (ATSC, ISDB)/ pular(DVB) ou adicionar.

## 22. Chaves (Comando: m c)

- Para enviar um código chave infravermelho.

```
Transmissão [m][c][ ][Definir ID][ ][Dado][Cr]
```

Dado Códigos das Chaves - página 15.

```
Reconhecimento [c][ ][Definir ID][ ][OK/NG][Dado][x]
```

## 23. Controle de Backlight (Comando: m g)

- Somente LCD TV / LED TV

- Para ajustar o Backlight (luz traseira) da tela.

```
Transmissão [m][g][ ][Definir ID][ ][Dado][Cr]
```

Dado Mínimo : 00 para Dado Máximo : 64

```
Reconhecimento [g][ ][Definir ID][ ][OK/NG][Dado][x]
```

## 24. Controle de Luz do Painel (Comando: m g)

- Somente Plasma TV

- Para ajustar a luz do painel.

```
Transmissão [m][g][ ][Definir ID][ ][Dado][Cr]
```

Dado Mínimo : 00 para Dado Máximo : 64

```
Reconhecimento [g][ ][Definir ID][ ][OK/NG][Dado][x]
```

## 25. Seleção de Entrada (Principal) (Comando: x b)

- Para selecionar a fonte de entrada principal.

Transmissão [x][b][ ][Definir ID][ ][Dado][Cr]

Dado

00: DTV

02: Satélite DTV

03: ISDB-BS (Japão)

04: ISDB-CS1 (Japão)

11: CATV

01: CADTV

10: ATV

20: AV ou AV1

21: AV2

40: Component1

41: Component2

60: RGB

90: HDMI1

91: HDMI2

92: HDMI3

93: HDMI4

Reconhecimento [b][ ][Definir ID][ ][OK/NG][Dado][x]

- A função pode variar de acordo com o modelo ou o sinal.

## 26. 3D (somente modelos 3D)(Comando: x t)

- Para modificar os modos 3D.

Transmissão [x][t][ ][Definir ID][ ][Dado 00][ ][Dado 01][ ][Dado 02][ ][Dado 03][Cr]

- Dependendo do modelo.

Dado Estrutura

[Dado 00] 00 : 3D Ativado

01 : 3D Desativado

02 : 3D para 2D

03 : 2D para 3D

[Dado 01] 00 : Acima e Abaixo

01 : Lado a Lado

02 : Check Board

03 : Frame Sequencial

04 : Column interleaving

05 : Row interleaving

[Dado 02] 00 : Direita para Esquerda

01 : Esquerda para Direita

[Dado 03] Efeitos 3D : Mínimo : 00 - Máximo : 14

(\*Transmitido por código Hexadecimal)

- [Dado 02], [Dado 03] funções dependem do modelo e do sinal.

- Se o [Dado 00] é 00 (3D Ativado), [Dado 03] não tem sentido usar.

- Se [Dado 00] é 01 (3D Desativado) ou 02 (3D para 2D), [Dado 01], [Dado 02] e [Dado 03] não tem sentido usar.

- Se [Dado 00] é 03 (2D para 3D), [Dado 01] e [Dado 02] não tem sentido usar.

- Se [Dado 00] é 00 (3D Ativado) ou 03 (2D para 3D), [Dado 03] ativará quando o modo 3D for ativado manualmente.

- Nem todas as opções 3D ([Dado 01]) podem estar disponíveis. Elas variam de acordo com o sinal e o tipo conteúdo.

[Dado 00]	[Dado 01]	[Dado 02]	[Dado 03]
00	0	0	0
01	X	X	X
02	X	X	X
03	X	0	0

- X : não é necessário

Reconhecimento [t][ ][Definir ID][ ][OK][Dado00][Dado01][Dado02][Dado03][x][t][ ][Definir ID][ ][NG][Dado00][x]

## 27. Ajustes adicionais 3D (somente modelos 3D)(Comando: x v)

- Ajustes opcionais da função 3D.

Transmissão [x][v][ ][Definir ID][ ][Dado 00][ ][Dado 01][Cr]

[Dado 00] Opções 3D

00 : Correção de Imagem 3D

01 : Profundidade 3D (somente modo manual)

02 : 3D Ponto de Visualização

06 : 3D Correção de Cor

07 : 3D Ampliação de Som

08 : Visualização da imagem normal

09 : Modo 3D

[Dado 01] Tem série própria para cada opção determinada pelo [Dado 00].

1) Quando [Dado 00] é 00  
00 : Direita para Esquerda  
01 : Esquerda para Direita

2) Quando [Dado 00] é 01, 02  
Dado Mínimo: 0 - Máximo: 14  
(\*transmissão por código Hexadecimal)  
Dado (0 à 20) correção do ponto de visualização automaticamente (-10 - +10), dependendo do modelo.

- Opção atua somente no modo 3D manual..

3) Quando [Dado 00] é 06, 07  
00 : Desativado  
01 : Ativado

4) Quando [Dado 00] é 08  
00 : Volta para o modo 3D, vídeos convertidos 3D para 2D.  
01 : Muda o vídeo 3D para 2D vídeo, exceto 2D-para-3D.

- Se a condição de conversão não for satisfeita, o comando será tratado como NG.

5) Quando [Dado 00] for 09

00 : Padrão

02 : Cinema

04 : Manual

01 : Esportes

03 : Extreme

05 : Automático

Reconhecimento [v][ ][Definir ID][ ][OK]  
[Dado00][Dado01][x]  
[v][ ][Definir ID][ ][NG][Dado00][x]

## 28. Configuração automática (Comando: j u)

- Ⓒ Dependendo do modelo.
- Ⓒ Para ajustar a imagem e minimizar ruídos automaticamente. Função atua somente em modo RGB-PC.

Transmissão [j][u][ ][Definir ID][ ][Dado][Cr]

Dado 01 : Iniciar ajuste

Reconhecimento [u][ ][Definir ID][ ][OK/NG][Dado][x]

# Certificado de Garantia

A LG Electronics do Brasil Ltda., através de sua Rede de Serviços Autorizados, garante ao usuário deste produto os serviços de Assistência Técnica para substituição de componentes ou partes, bem como mão de obra necessária para reparos de eventuais defeitos, devidamente constatados como sendo de fabricação, pelo período de 01(Um) ano, incluindo o período de garantia legal de 90 (noventa) dias, contados a partir da Dado de emissão da nota fiscal de compra pelo primeiro proprietário, desde que o mesmo tenha sido instalado conforme orientações descritas no manual do usuário que acompanha o produto e, somente em Território Nacional.

## Garantia Legal:

O consumidor tem o prazo de 90 (noventa) dias, contados a partir da Dado de emissão da nota fiscal de compra, para reclamar de irregularidades (vícios) aparentes, de fácil e imediata observação no produto, como os itens que constituem a parte externa e qualquer outra acessível ao usuário, assim como, peças de aparência e acessórios em geral.

## Condições para validade da garantia legal e contratual

### A Garantia Legal e Contratual perderá seu efeito se:

- ⊙ O produto não foi utilizado para os fins a que se destina;
- ⊙ A instalação ou utilização do produto estiver em desacordo com as recomendações do Manual de Instruções;
- ⊙ O produto sofrer qualquer dano provocado por mau uso, acidente, queda, agentes da natureza, agentes químicos, aplicação inadequada, alterações, modificações ou consertos realizados por pessoas ou entidades não credenciadas pela LG Electronics do Brasil Ltda.;
- ⊙ Houver remoção e/ou alteração do número de série ou da identificação do produto.

## Condições não cobertas pela garantia legal e contratual

### A Garantia não cobre:

- ⊙ Danos provocados por riscos, amassados e uso de produtos químicos/abrasivos sobre o gabinete;
- ⊙ Transporte e remoção de produtos para conserto que estejam instalados fora do perímetro urbano onde se localiza o Serviço Autorizado LG mais próximo. Nestes locais, qualquer despesa de locomoção e/ou transporte do produto, bem como des-

pesas de viagem e estadia do técnico, quando for o caso, correrão por conta e risco do Consumidor;

- ⊙ Desempenho insatisfatório do produto devido à instalação ou rede elétrica inadequadas;
- ⊙ Troca de peças e componentes sujeitos a desgaste normal de utilização ou por dano de uso;
- ⊙ Serviços de instalação, regulagens externas e limpeza, pois essas informações constam no Manual de Instruções;
- ⊙ Eliminação de interferências externas ao produto que prejudiquem seu desempenho, bem como dificuldades de recepção inerentes ao local ou devido ao uso de antenas inadequadas.

## Observações:

- ⊙ A LG Electronics do Brasil Ltda. não assume custos ou responsabilidade relativos a pessoa ou entidade que venham a oferecer garantia sobre produtos LG, além das aqui descritas;
- ⊙ As despesas decorrentes e consequentes da instalação de peças que não pertençam ao produto são de responsabilidade única e exclusiva do comprador;
- ⊙ A LG Electronics do Brasil Ltda. se reserva o direito de alterar as características gerais, técnicas e estéticas de seus produtos sem prévio aviso;
- ⊙ A garantia somente é válida mediante a apresentação de nota fiscal de compra deste produto;

### Informações de Compra

O modelo e número de série estão na etiqueta traseira do aparelho. Anote estas informações e guarde-as juntamente com sua nota fiscal.

**Dado da compra:** \_\_\_\_\_

**Loja/Depart.:** \_\_\_\_\_

**Modelo:** \_\_\_\_\_

**Nº de Série:** \_\_\_\_\_



PRODUZIDO  
NO POLO INDUSTRIAL  
DE MANAUS



CONHEÇA A AMAZÔNIA

**LG Electronics do Brasil Ltda.**

CNPJ: 01.166.372/0008-21  
Rua Javari, nº 1004, Distrito  
Industrial, CEP 69075-110,  
Manaus/AM, Indústria Brasileira

**Serviço de Atendimento  
ao Cliente Corporativo**



**3003 5454** Capitais e Regiões  
Metropolitanas

Life's Good \* **0800 727 5454** Demais  
Localidades

\* Somente chamadas originadas de telefone fixo

**[www.lge.com/br/empresas](http://www.lge.com/br/empresas)**

EM CASO DE DÚVIDA, CONSULTE NOSSO HELP DESK

# Guia Rápido de Conexões - LED TV

32LX330C

32LX330H

32LX530H

42LX530S

42LX330C

42LX330H

42LX530H

55LX530S

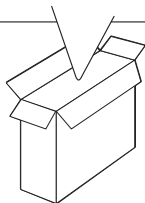
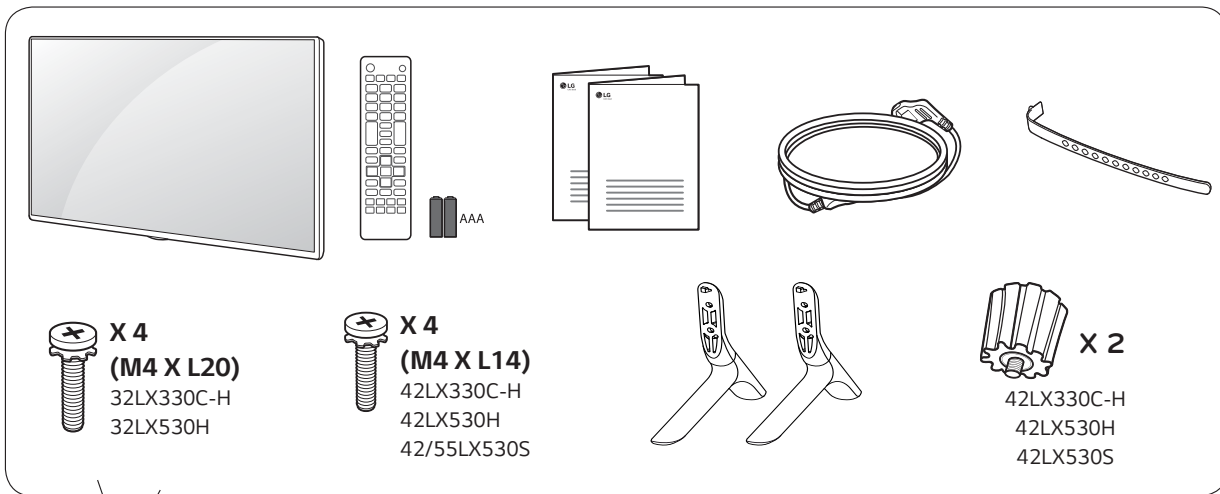

[www.lge.com/br](http://www.lge.com/br)



\* M F L 6 8 8 8 5 1 0 2 \*

# 1 Instalando a Base na TV

As informações desta seção lhe auxiliarão na montagem do conjunto base à TV.

## ! Notas:

- Sempre que for montar ou desmontar o conjunto Base, coloque a TV com a tela virada para baixo sobre uma superfície plana, acolchoada e livre de objetos.
- Tenha em mãos a Base e os Parafusos de fixação.
- Efetue a montagem conforme as figuras abaixo.

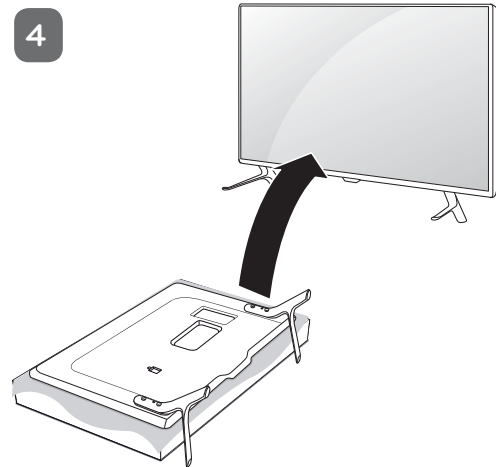
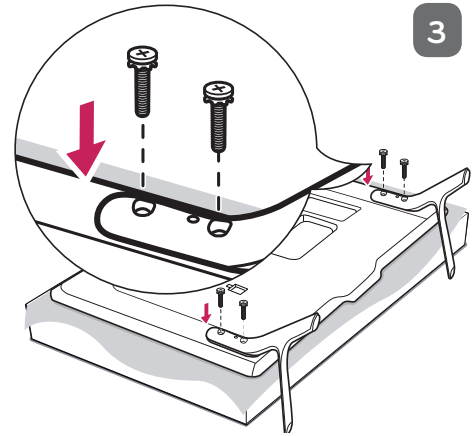
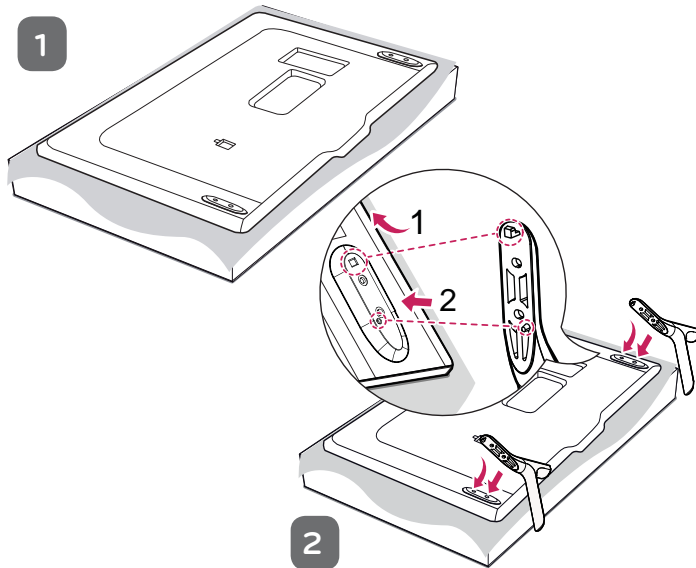





## 1 Conexão USB

1. Conecte o seu dispositivo USB em uma das portas **USB** disponíveis na TV.

### ! Nota:

- Esta conexão não admite a conexão de HUBs USB, dispositivos conectados via HUB USB não serão reconhecidos.

## 2 Conexão MHL

A conexão MHL é usada para transmitir áudio e vídeo digital do seu telefone para a TV.

1. Conecte o seu dispositivo MHL na porta **HDMI IN 2 (MHL)** da TV e na conexão correspondente do seu smartphone.

### ! Notas:

- Esta conexão atuará somente quando a função MHL estiver disponível no telefone.
- Alguns telefones com suporte MHL podem ser controlados usando o controle remoto da TV.
- Remova o cabo MHL quando a função estiver desabilitada ou quando o telefone estiver completamente carregado e em modo standby.

## 3 Conexão HDMI

Conexão para áudio e vídeo digital em um mesmo cabo.

1. Conecte o cabo primeiro na conexão **HDMI IN** (TV) e em seguida na conexão **HDMI OUT** (dispositivo).

### ! Notas:

- Antes de conectar verifique se o cabo HDMI é de alta velocidade e possui tecnologia CEC. Os cabos HDMI de alta velocidade são produzidos para obter o melhor sinal em 1080 linhas ou superior.



## 1 Conexão RGB

1. Conecte o cabo na conexão **RGB OUT** do seu PC. Na TV conecte o cabo na conexão **RGB IN (PC)**.

## \* Conectando a um PC

### Conexão HDMI

Para conectar seu PC via HDMI siga as instruções descritas no item **Conexão HDMI**.

### Conexão RGB-PC

Para conectar seu PC via RGB siga as instruções descritas no item **Conexão RGB-PC**.

### ! Notas:

- Em alguns casos pode haver interferência associada com a resolução, padrão vertical, contraste ou brilho no modo PC. Se a interferência estiver presente, mude a resolução, frequência de atua-

lização ou ajuste o brilho e contraste no menu **IMAGEM**, para acessar pressione **SETTINGS** e ajuste as funções do menu **IMAGEM**) até que a imagem fique clara.

- Para reproduzir os sinais sonoros do PC será necessário que sua placa de vídeo envie estes sinais via HDMI (consulte o fabricante da sua placa de vídeo para mais detalhes) ou conecte o PC via entrada **AUDIO IN (RGB)** usando um cabo **RCA-P2** (não fornecido).
- Para melhor qualidade de imagem, conecte o PC sempre via entrada HDMI.
- As frequências verticais e horizontais são sincronizadas separadamente.
- Dependendo da placa de vídeo, alguns ajustes de resolução podem não posicionar corretamente a imagem na tela.
- Não deixe imagens estáticas por muito tempo, isto pode causar marcas permanentes na tela.

## 2 Entrada AV (áudio/vídeo)

Use esta conexão quando o dispositivo externo não possuir suporte para alta definição.

1. Use a conexão **COMPONENT IN (conjugada)** como **AV IN** da seguinte forma:
  - ✓ Na TV, conecte o cabo **AMARELO** na conexão **VIDEO Y (VERDE)** e o **BRANCO/VERMELHO** na conexão **L/MONO AUDIO R**.

### ! Nota:

- Se o dispositivo disponibilizar somente áudio em modo MONO, conecte somente o cabo de áudio branco à entrada **L/MONO (BRANCO)** da TV.

### 3 Entrada COMPONENTE

1. Conecte os cabos primeiro na conexão **COMPONENT IN (TV)** e em seguida na conexão **COMPONENT OUT (dispositivo)**.
  - ✓ Antes de conectar, as cores dos cabos devem ser combinadas corretamente, **VERDE/AZUL/VERMELHO (VÍDEO)** e **BRANCO/VERMELHO (ÁUDIO)**.

### Relação de Conexão

Alguns dispositivos externos podem trazer descrições diferentes para esta conexão, conecte os cabos conforme tabela:

Component IN (TV)	Y	PB	PR
Component OUT (DVD)	Y	PB	PR
	Y	B-Y	R-Y
	Y	Cb	Cr
	Y	Pb	Pr

### 4 Conexão de Antena

- A TV possui duas conexões de antena, para conexão de sinal digital e/ou analógico (aberto) use a conexão **ANTENNA IN** e para TV a Cabo use **CABLE IN**.
- Para melhorar a qualidade de sintonia, adquira amplificador de sinal e instale-o corretamente. Se necessitar dividir a conexão para mais televisores, instale um divisor de sinal.
- Para uma melhor recepção, é recomendável que seja usada uma conexão de antena externa.

- Antenas e cabos muito desgastados pelas condições climáticas podem reduzir a qualidade do sinal. Inspeção a antena e os cabos antes de conectar.
- O sinal analógico, digital ou a cabo, será identificado automaticamente quando for executado no aparelho a programação automática.

### 5 Conexão ÁUDIO DIGITAL

Distribua o áudio digital da TV para um amplificador ou home theater.

1. Conecte o cabo óptico, primeiro na conexão **OPTICAL DIGITAL AUDIO (TV)** e em seguida na conexão **OPTICAL AUDIO IN (dispositivo)**.
2. Após a conexão ligue os aparelhos. No equipamento externo selecione a conexão ótica correspondente.

#### ⚠ Notas:

- Evite olhar diretamente para esta entrada. A emissão de laser pode causar danos à visão.
- Esta entrada estará bloqueada para áudio com sistema de proteção contra cópias.

### 6 Conexão de REDE (LAN)

Use esta conexão para enviar os arquivos produzidos no PC e reproduzi-los na TV (somente modelos LX530S series).

1. Conecte o cabo primeiro na conexão **LAN (TV)** e em seguida na conexão **LAN** disponível no roteador ou modem.
2. Pressione **SETTINGS** e acesse o menu **REDE > Configuração de rede**.

#### ⚠ Nota:

- Para conexão de rede, na TV, use somente cabos no padrão RJ-45 (não fornecido). Evite prejuízo desnecessários ao seu equipamento.

### 7 Conexão HDMI

Conexão para áudio e vídeo digital em um mesmo cabo.

1. Conecte o cabo primeiro na conexão **HDMI IN (TV)** e em seguida na conexão **HDMI OUT (dispositivo)**.

#### ⚠ Nota:

- Antes de conectar verifique se o cabo HDMI é de alta velocidade e possui tecnologia CEC. Os cabos HDMI de alta velocidade são produzidos para obter o melhor sinal em 1080 linhas ou superior.

## 3 Organizador de Cabos

- Após conectar todos os cabos, organize-os utilizando o organizador (presilha) fornecido.

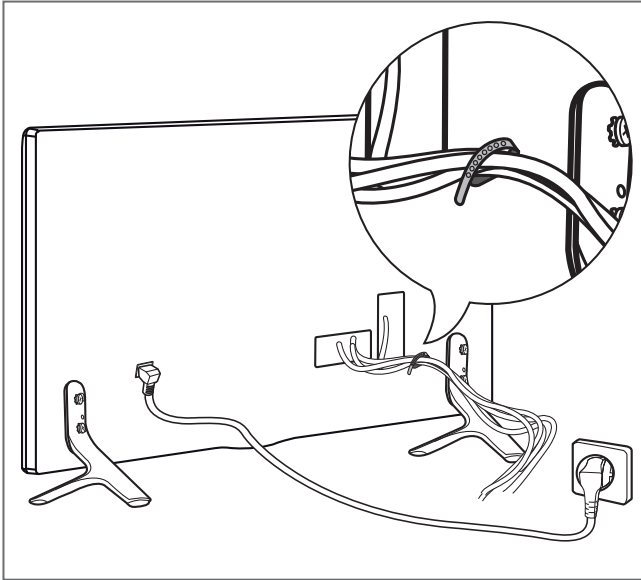

### ! Nota:

- Antes de mudar o aparelho de local, para evitar acidentes ou defeitos ao produto, desfaça toda a organização dos cabos efetuada com a presilha.

## 4 Inserindo as Pilhas

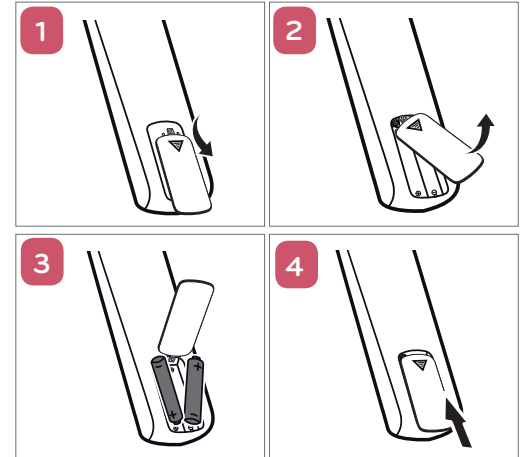
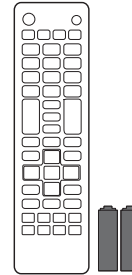

- Insira as pilhas no compartimento combinando corretamente os polos e depois feche o compartimento.
- Instale 2 pilhas AAA de 1.5V. Não misture pilhas de tipos diferentes e evite usar pilhas velhas.

## 5 Ligar a TV (primeira vez)



- Para ligar use, **(POWER)** no botão joystick da TV ou **(POWER)** no controle remoto.
- Quando finalizar o uso de sua TV, pressione a tecla **(POWER)** (controle remoto) para desligá-la em modo standby .



PRODUZIDO  
NO POLO INDUSTRIAL  
DE MANAUS



CONHEÇA A AMAZÔNIA

**LG Electronics do Brasil Ltda.**

CNPJ: 01.166.372/0008-21  
Rua Javari, nº 1004, Distrito  
Industrial, CEP 69075-110,  
Manaus/AM, Indústria Brasileira



Life's Good

\* **0800 727 5454** Demais  
Localidades

\* Somente chamadas originadas de telefone fixo





**[www.lge.com/br/empresas](http://www.lge.com/br/empresas)**

**Serviço de Atendimento  
ao Cliente Corporativo**



**3003 5454** Capitais e Regiões  
Metropolitanas

EM CASO DE DÚVIDA, CONSULTE NOSSO HELP DESK

# FOLHA DE ESPECIFICAÇÕES

CATEGORIAS		42LX530S	55LX530S
MEDIDAS 	Com Base	961 x 612 x 218 (mm)	1243 x 772 x 247 (mm)
	Sem Base	961 x 567 x 55,5 (mm)	1243 x 725 x 56,8 (mm)
PESO 	Com Base	9,5 (Kg)	17,7 (Kg)
	Sem Base	9,2 (Kg)	17,3 (Kg)
TELA 	Resolução	1920 x 1080 (pixels)	1920 x 1080 (pixels)
	Diagonal	106 (cm)	139 (cm)
SOM 	Impedância	6 $\Omega$	6 $\Omega$
	Canal	L = 10 W / R = 10 W	L = 10 W / R = 10 W
	Total	20 W	20 W
	<b>(Potência de Saída RMS por canal com 1KHz, THD de 2% (IEC60268))</b>		
ENERGIA 	Ligado	90 W (IEC62087)	120 W (IEC62087)
	Standby	<1	
	Fonte	AC 100-240V - 50/60 Hz	

## INFORMAÇÕES GERAIS

RECEPÇÃO 	Sistema da TV	NTSC, PAL-M/N, SBTVD	
	Faixa de Canais	VHF 2 -13, UHF 14 - 69, CATV 1 ~ 135, DTV 2-69	
	Antena Externa (impedância)	75 $\Omega$	
AMBIENTE 	Condições Ambientais	Temperatura de Operação	0°C - 40°C
		Umidade de Operação	Menor que 80%
		Temperatura de Armazenamento	-20°C ~ 60°C
		Umidade de Armazenamento	Menor que 85%

PRODUZIDO  
NO PÓLO INDUSTRIAL  
DE MANAUS



CONHEÇA A AMAZÔNIA

LG Electronics do Brasil Ltda.

CNPJ: 01.166.372/0008-21  
Rua Javari, nº 1004, Distrito  
Industrial, CEP 69075-110,  
Manaus/AM, Indústria Brasileira



\* M B M 6 4 9 9 6 2 1 6 \*

REV.00 MAI/15