

* Image shown may differ from your TV.

* Image shown on a PC or mobile phone may vary depending on the OS(Operating System).

Wireless Network Connection

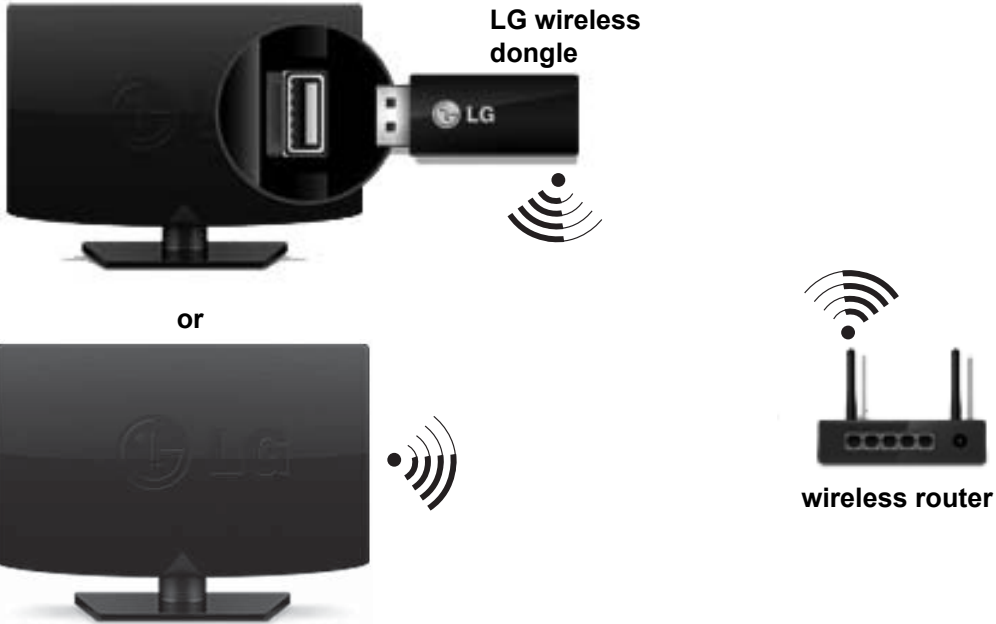

Wired Network Connection

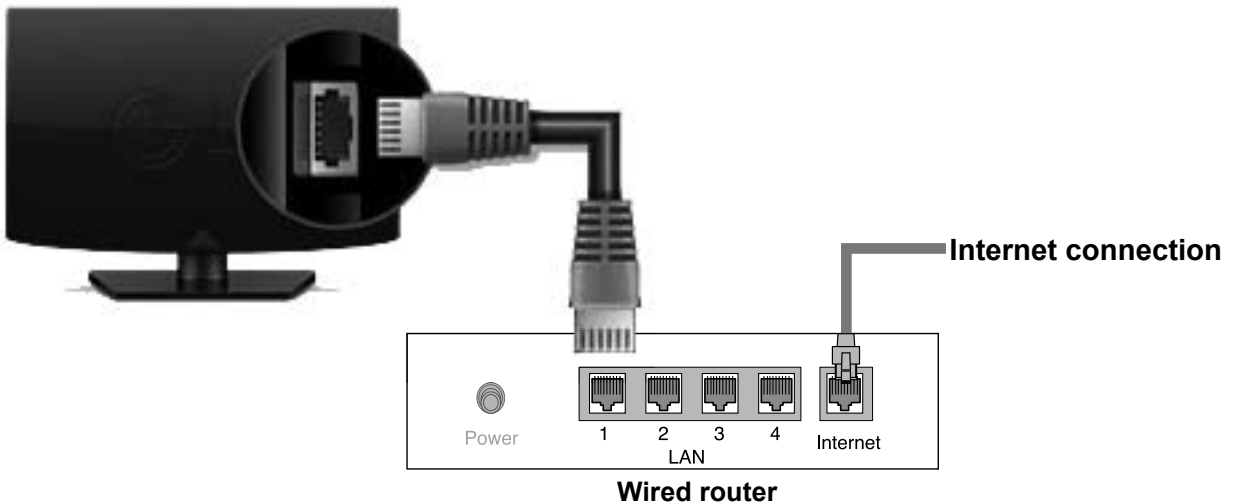

NETWORK SETTING

- 1 Press the **HOME** button to access the HOME menu. Select **Settings** and press **(Wheel)**.

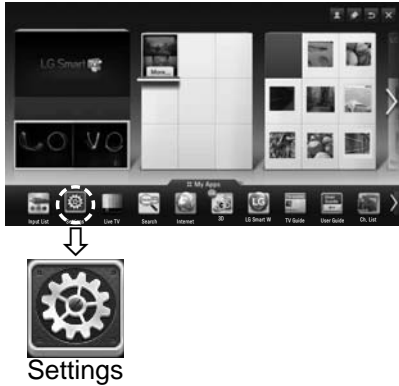

- 2 Select the **NETWORK** → **Network Connection** menu.



- 3 Press the **Start Connection**.



- 4 Your TV is trying to connect to the available network.



If you select **Cancel** or if your TV fails to connect to the network, the list of available networks is displayed. Choose the network you would like to connect too.



For wireless routers that have the **lock** symbol, you need to enter the security key.



- 5 The connected network is displayed. Click **Complete** to confirm the network connection. If you select **Other Network List**, the list of available networks is displayed.



Troubleshooting Network Problems

- 1 Press the **HOME** button to access the HOME menu. Select **Settings** and press **(Wheel)**.

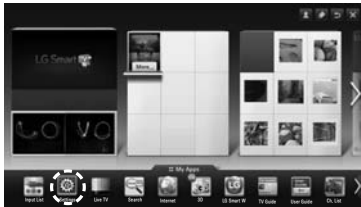

- 2 Select the **NETWORK** → **Network Status** menu.



Follow the instructions below that correlate to your network status.

Check the TV or the router.



When an ✓ appears TV.

- 1 Check the connection status of TV, AP and cable modem.
- 2 Power off and power on TV, AP and cable modem.
- 3 If you are using a static IP, enter IP directly.
- 4 Contact to internet companies or AP companies.
 - Additional points to check when using a wireless connection
 - 1 Check the password for the wireless connection in the router settings window.
 - 2 Change the router SSID (network name) or the wireless channel.

Check the router or consult your Internet service provider.



When an ✓ appears TV and Gateway.

- 1 Unplug the power cord of the AP, cable modem and try to connect after 5 seconds.
- 2 Initialize(Reset) the AP or cable medem.
- 3 Contact to internet companies or AP companies.

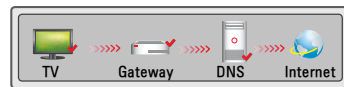

When an ✓ appears TV, Gateway and DNS.

- 1 Unplug the power cord of the AP, cable modem and try to connect after 5 seconds.
- 2 Initialize(Reset) the AP or cable medem.
- 3 Check that the MAC address of the TV/router is registered with your Internet service provider. (The MAC address displayed on the right pane of the network status window should be registered with your Internet service provider.)
- 4 Check the router manufacturer's website to make sure your router has the latest firmware version installed.

SmartShare PC SW Installing & Setting

Install the **SmartShare PC SW(DLNA)** and **SmartShare PC SW(MediaLink)** programme on your PC.

- 1 Go to **www.lg.com**. Then, select your region.
- 2 Select **Support**. Then, Search for your model.
- 3 Select **Drivers & Software**. Then, select **SmartShare PC SW(DLNA)** and **SmartShare PC SW(MediaLink)**.
- 4 You can run the programme when installation is complete.

! NOTE

- DLNA or Media Link service is only available if TV and other devices are connected via a single router.

DLNA Connection to PC

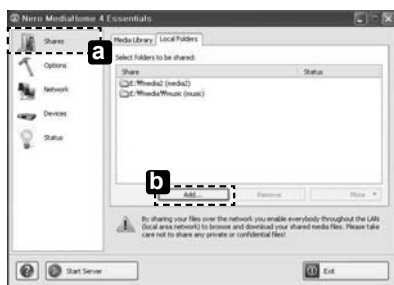

- 1 Start Nero Media Home 4 and enable shared folders on your PC.
 - » **a** : Click the Share button.
 - » **b** : Click the Add button and select the desired folder.
(Read the Owner's Manual to find out which file formats support the DLNA function.)

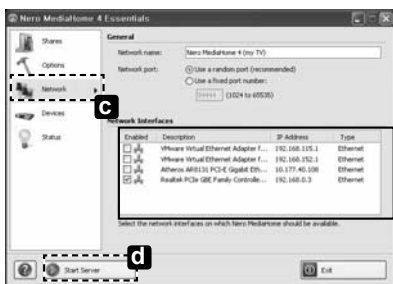

- 2 Make sure that the PC network device is selected.

Enabled	Description	IP Address	Type
<input type="checkbox"/>	VMware Virtual Ethernet Adapter f...	192.168.115.1	Ethernet
<input type="checkbox"/>	VMware Virtual Ethernet Adapter f...	192.168.152.1	Ethernet
<input type="checkbox"/>	Atheros AR8131 PCI-E Gigabit Eth...	10.177.40.108	Ethernet
<input checked="" type="checkbox"/>	Realtek PCIe GBE Family Controlle...	192.168.0.3	Ethernet

- » **c** : Click the Network button and check that the correct PC network device is selected. (At least one network device must be selected.)
- » **d** : Click the Start Server button.



- 3 You can view and enjoy shared content by using the TV's Smart Share function.

DLNA Device

- » **e** : Select the DLNA Device on the TV's Smart Share Card to enjoy content from your PC.

DLNA Connection to Smartphone

- 1 Check that Wi-Fi is enabled on your smartphone.

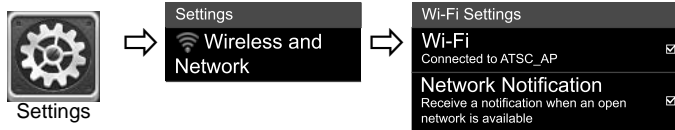

- 2 Install/run the app for sharing content on your smartphone (It's called SmartShare on LG phones).
- 3 Enable your smartphone to share content files with other devices.
- 4 Select the file type you want to play (movie, audio or photo).
- 5 Select a movie, music or photo file to play on the TV.
- 6 Add the selected file to the playlist.
- 7 Select a TV model name on which to play the files. (The TV model name is labelled on the rear side of the panel.)
- 8 Play the media file to view and enjoy it on your TV.

Media Link Connection

- 1 After installing the programme, right-click the Plex icon **(a)** on your PC's taskbar. Click Media Manager **(b)**... and select the type **(c)** you want.

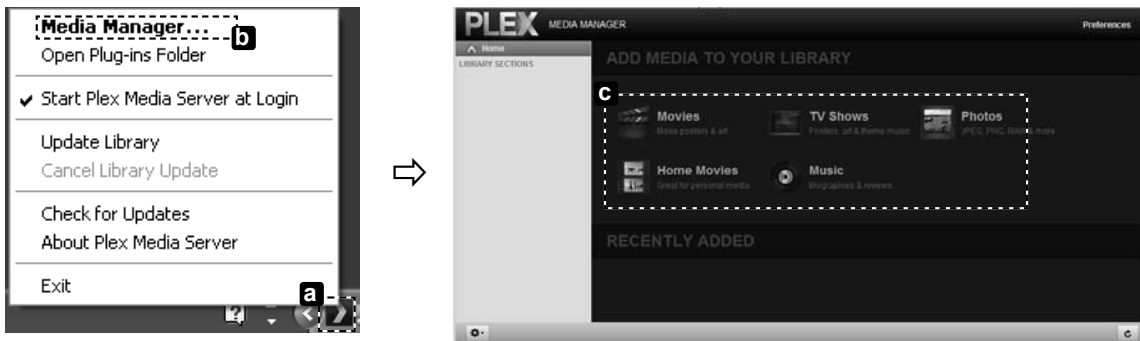

- 2 Name **(d)** : Enter the section name to be displayed on the screen.
 Add **(e)** : Select a folder in the PC to add. Create a folder to store files you want to watch on TV.
 Add Section **(f)** : Complete to create the section.
 Turn on the TV and select Media Link **(g)** from the Home menu.

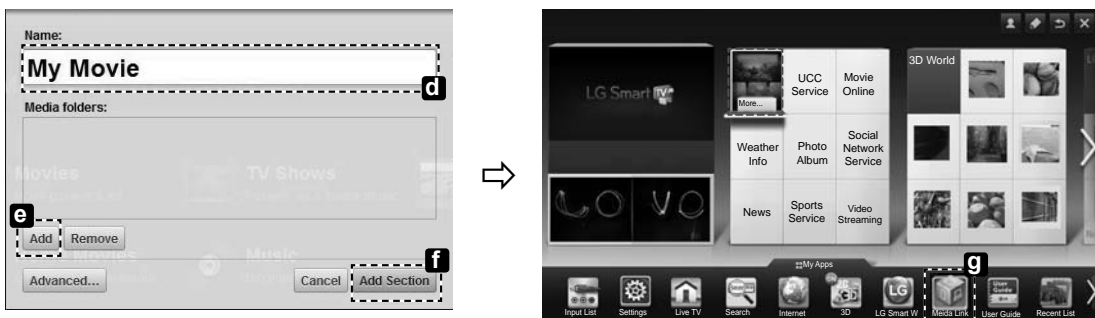

* For more information on file sharing, visit www.plexapp.com/medialink.

Wi-Fi Screen Share Setting

HOME → Settings → NETWORK → Wi-Fi Screen Share

The **Wi-Fi Screen Share** function supports wireless connection technology, such as Wi-Fi Direct and WiDi. With Smart Share, you can share files or screens of devices connected to **Wi-Fi Screen Share**.



- 1 If **Wi-Fi Screen Share** is set to **On**, a list of available devices appears.
 - » To use **Wi-Fi Screen Share**, go to **Settings** → **NETWORK** and set **Wi-Fi Screen Share** (a) to **On**.
- 2 When you are prompted to request connection, select **Yes**. **Wi-Fi Screen Share** is now connected to your TV.

*If you are not using **Wi-Fi Screen Share** to minimize the interference between Wi-Fi devices, it is recommended to set **Wi-Fi Screen Share** (a) to **Off**.

WiDi (Wireless Display) Setting

WiDi represents Wireless Display. It is a system that received AV stream that can be played back on the laptop supporting Intel WiDi. It can be used only for Live TV and external input (Composite/Component/RGB/HDMI). Other than these modes, your computer cannot detect LG Smart TV.

- 1 **Wi-Fi Screen Share** is set to **On**. Connect your laptop to AP. (Without AP, it is possible to this function; it is recommended to connect to AP.) Your laptop runs the Intel WiDi (img alt="Intel WiDi logo") programme.
- 2 It detects LG Smart TVs available, which supports WiDi. In the list, select the TV you want and click Connect. Enter the 4-digit number (a) shown on the screen into the input field (b) on your laptop and then click Continue.

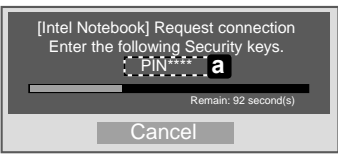

TV Screen



Notebook Screen

- 3 The TV screen appears on the laptop screen within 10 seconds. The wireless environment may affect the screen display. If the connection is poor, the Intel WiDi connection may be lost.

- * LG TV is not need to register.
- * TV sound setting for **Digital Sound Out** is set to **PCM**.
- * For more information on Intel WiDi, visit <http://intel.com/go/widi>
- * On the **Wi-Fi Screen Share**, WiDi device is not searched. Close the **Wi-Fi Screen Share**, then search Wi-Di.

Updating the TV Firmware

HOME → Settings → SUPPORT → Software Update

Uses Software Update to check and obtain the latest version. If not updated, certain functions may not work properly. It is also possible to check manually for available updates.

Software Update	Set it to On . When an updated file is detected, the file is downloaded automatically. When the file download is complete, the software update window appears.
Check Update Version	Checks the latest update version installed. When a new update is available, the download process can be performed manually.



NOTE

- The latest version can be obtained via the digital broadcast signal or an internet connection.
- Changing the programme while downloading the software via a digital broadcast signal interrupts the download process. Returning to the initial programme allows downloading to resume.
- If software is not updated, certain functions may not work properly.
- [Only Nordic models]
You can check whether LG OTA service is available in the DTV channel by pressing the red button as you see the "Update is detected." message under the channel banner.

* Es posible que la imagen que se muestra no sea exactamente igual a su TV.

* Es posible que la imagen que se muestra en la PC o el teléfono móvil no sea exactamente igual, esto dependerá del sistema operativo.

Conexión a una red inalámbrica



Conexión a una red alámbrica

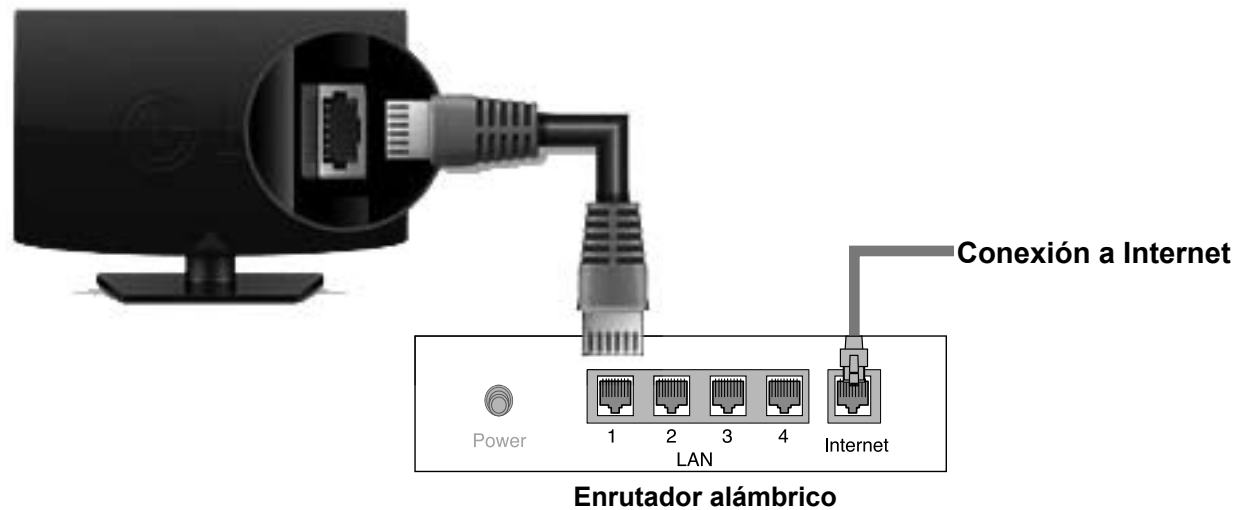

CONFIGURACIÓN DE RED

- 1 Presione el botón **HOME** para ingresar al menú HOME. Seleccione **Config.** y presione la **(rueda)**.

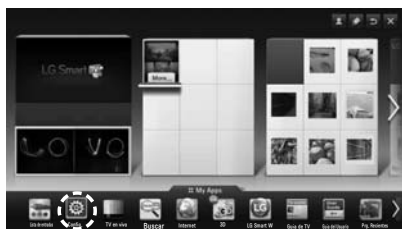

Config.

- 2 Seleccione el menú **RED** → **Conexión de red**.



- 3 Presione **Iniciar conexión**.



- 4 El TV está intentando conectarse a la red disponible.



Si selecciona **Cancelar** o si el TV no logra conectarse a la red, se mostrará la lista de redes disponibles. Escoja la red a la que desee conectarse.



Para enrutadores inalámbricos que tengan el símbolo **🔒**, es necesario que ingrese una clave de seguridad.

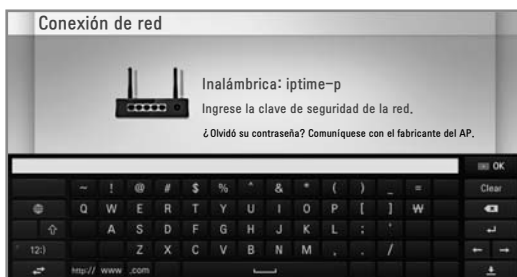

- 5 Aparecerá la red a la que se ha conectado. Haga clic en **Completo** para confirmar la conexión a la red. Si selecciona **Otra lista de red**, se mostrará la lista de redes disponibles.



Solución de problemas de red

- 1 Presione el botón **HOME** para ingresar al menú HOME. Seleccione **Config.** y presione la (**rueda**).



- 2 Seleccione el menú **RED** → **Estado de red**.



Siga las siguientes instrucciones que se correlacionen con el estado de red.

Revise el TV o el enrutador.

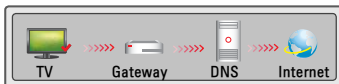

Cuando aparece un en TV.

- 1 Revise el estado de la conexión del TV, el AP y el cable módem.
- 2 Apague y encienda el TV, el AP y el cable módem.
- 3 Si usa una dirección IP estática, ingrédela directamente.
- 4 Comuníquese con su proveedor de Internet o de AP.
 - Puntos adicionales que debe revisar al usar una conexión inalámbrica
 - 1 Revise la contraseña de la conexión inalámbrica en la ventana de configuración del enrutador.
 - 2 Cambie el SSID del enrutador (nombre de red) o el canal inalámbrico.

Revise el enrutador o consulte a su proveedor de servicios de Internet.



Cuando aparece un en TV y Gateway.

- 1 Desenchufe el cable de alimentación del AP y del cable módem. Vuelva a intentar la conexión después de 5 segundos.
- 2 Inicialice (restablezca) el AP o el cable módem.
- 3 Comuníquese con su proveedor de Internet o de AP.

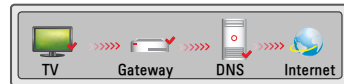

Cuando aparece un en TV, Gateway y DNS.

- 1 Desenchufe el cable de alimentación del AP y del cable módem. Vuelva a intentar la conexión después de 5 segundos.
- 2 Inicialice (restablezca) el AP o el cable módem.
- 3 Revise que la dirección MAC del TV/enrutador esté registrada con su proveedor de servicios de Internet. (La dirección MAC que se muestra en el panel derecho de la ventana de estado de red debe estar registrada con su proveedor de servicios de Internet).
- 4 Revise el sitio web del fabricante del enrutador para asegurarse de que el enrutador tenga instalada la versión más reciente del firmware.

Instalación y configuración de SmartShare PC SW

Instale el programa **SmartShare PC SW(DLNA)** y **SmartShare PC SW(MediaLink)** en la PC.

- 1 Vaya a **www.lg.com**. Luego, seleccione su región.
- 2 Seleccione **Support**. A continuación, busque su modelo.
- 3 Seleccione **Drivers & Software**. Luego, seleccione **SmartShare PC SW(DLNA)** y **SmartShare PC SW(MediaLink)**.
- 4 Puede ejecutar el programa una vez terminada la instalación.

ESPAÑOL

! NOTA

- El servicio DLNA o Vínculo de medios está disponible si el TV y los otros dispositivos están conectados mediante un enrutador único.

Conexión DLNA a la PC

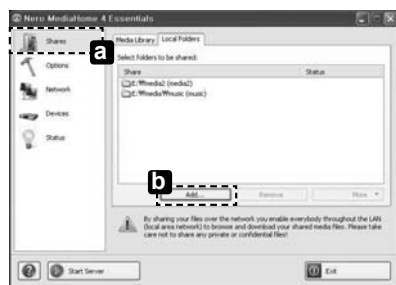

- 1 Inicie Nero Media Home 4 y active las carpetas compartidas en la PC.
 - » **a** : Haga clic en el botón Share.
 - » **b** : Haga clic en el botón Add y seleccione la carpeta.
(Consulte el manual del propietario para conocer qué formatos de archivo son compatibles con la función DLNA.)

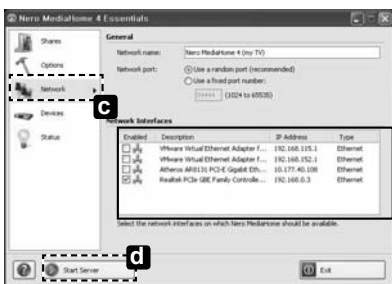

- 2 Compruebe que el dispositivo de red de la PC esté seleccionado.

Enabled	Description	IP Address	Type
<input type="checkbox"/>	VMware Virtual Ethernet Adapter f...	192.168.115.1	Ethernet
<input type="checkbox"/>	VMware Virtual Ethernet Adapter f...	192.168.152.1	Ethernet
<input type="checkbox"/>	Atheros AR8131 PCI-E Gigabit Eth...	10.177.40.108	Ethernet
<input checked="" type="checkbox"/>	Realtek PCIe GBE Family Controlle...	192.168.0.3	Ethernet

- » **c** : Haga clic en el botón Network y revise que esté seleccionado el dispositivo de red de la PC. (Al menos un dispositivo de red debe estar seleccionado).
- » **d** : Haga clic en el botón Start Server.

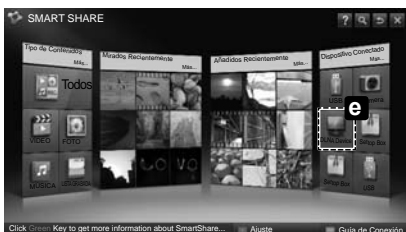

- 3 Puede ver y disfrutar de contenido compartido mediante la función Smart Share del TV.



DLNA Device

- » **e** : Seleccione DLNA Device en la tarjeta Smart Share del TV para disfrutar del contenido de la PC.

Conexión DLNA al Smartphone

- 1 Revise que el Wi-Fi esté activado en el Smartphone.

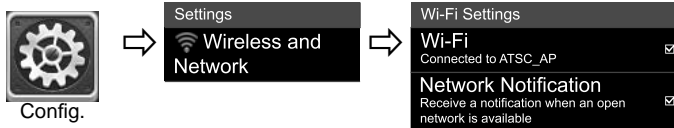

- 2 Instale/ejecute la aplicación para compartir contenido del Smartphone (se llama SmartShare en teléfonos LG).
- 3 Active su Smartphone para compartir archivos de contenido con otros dispositivos.
- 4 Seleccione el tipo de archivo que desee reproducir (película, música o imagen).
- 5 Seleccione un archivo de película, música o imagen para reproducirlo en la TV.
- 6 Agregue el archivo seleccionado a la lista de reproducción.
- 7 Seleccione un nombre de modelo de la TV en la que va a reproducir los archivos. (El nombre de modelo de la TV aparece en la parte posterior del panel).
- 8 Reproduzca el archivo de medios para verlo y disfrutarlo en la TV.

Conexión a Media Link

- 1 Luego de instalar el programa, haga clic con el botón secundario en el icono Plex **(a)** ubicado en la barra de tareas de la PC.
Haga clic en Media Manager (Administrador de medios) **(b)**... y seleccione el tipo **(c)** que desea.

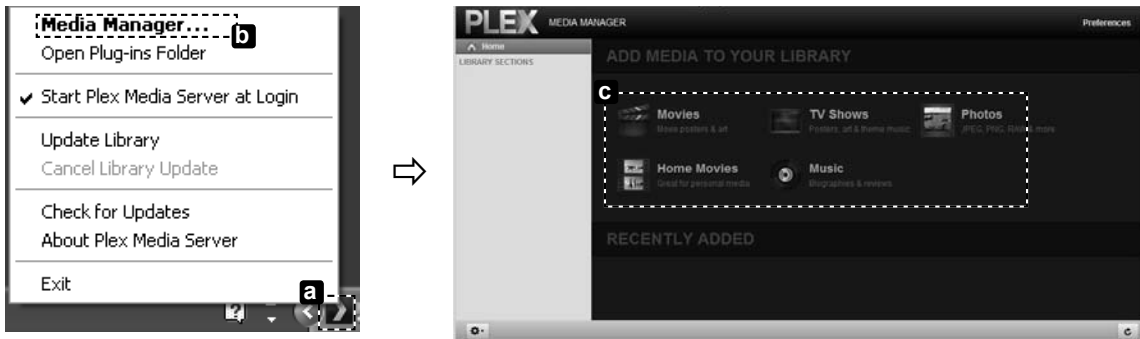

- 2 Name **(d)**: ingrese el nombre de la sección para mostrar en pantalla.
Add **(e)**: seleccione una carpeta en la PC para agregar. Cree una carpeta para guardar los archivos que desea ver en la TV.
Add Section **(f)**: complete para crear la sección.
Encienda la TV y seleccione Media Link **(g)** desde el Menú principal.

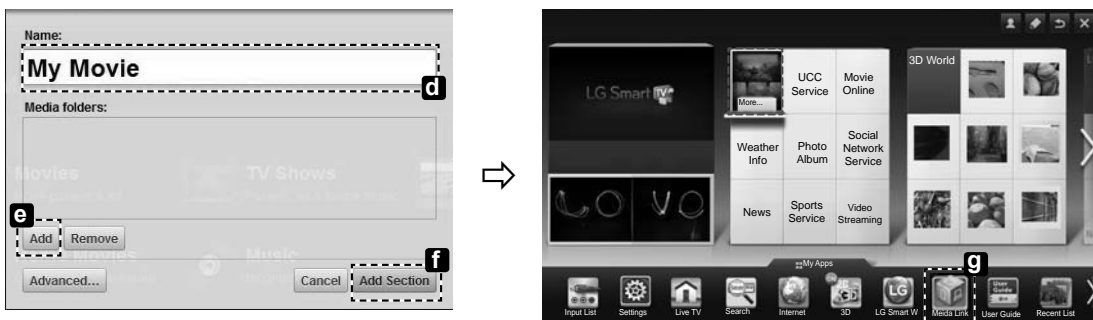

* Para obtener mayor información acerca de cómo compartir archivos, visite www.plexapp.com/medialink.

Configuración de Wi-Fi Screen Share

HOME →  **Config.** → RED → **Wi-Fi Screen Share**

La función **Wi-Fi Screen Share** es compatible con tecnología de conexión inalámbrica como Wi-Fi Direct y WiDi. Mediante Smart Share, puede compartir archivos o pantallas de dispositivos conectados a **Wi-Fi Screen Share**.



- 1 Si **Wi-Fi Screen Share** está configurado en **Encendido**, aparece una lista con los dispositivos disponibles.
 - » Para usar **Wi-Fi Screen Share**, vaya a  **Config.** → RED y configure **Wi-Fi Screen Share**(**a**) en **Encendido**.
- 2 Cuando se le pida solicitar conexión, seleccione **Sí**. **Wi-Fi Screen Share** está ahora conectado al TV.

*Si no usa **Wi-Fi Screen Share** para minimizar la interferencia entre dispositivos Wi-Fi, se recomienda configurar **Wi-Fi Screen Share**(**a**) en **Apagado**.

Configuración de WiDi (Wireless Display)

WiDi se refiere a Wireless Display. Wireless Display es un sistema que envía archivos de video y audio que pueden reproducirse en una computadora portátil compatible con Intel WiDi. Solo puede usarse para Live TV y entradas externas (compuesto/ componente/RGB/HDMI). La computadora solo puede reconocer al LG Smart TV a través de estas entradas.

- 1 Conecte la computadora portátil a un punto de acceso. (Es posible utilizar la función WiDi sin un punto de acceso. Sin embargo, se recomienda esta conexión para obtener el mejor rendimiento). A continuación, ejecute el programa WiDi  en la computadora portátil.
- 2 Luego de ejecutar el programa WiDi en la computadora portátil, se mostrará una lista con todos los dispositivos detectados disponibles. Seleccione el dispositivo que desee y haga clic en . Seleccione de la lista el TV que desee y haga clic en . Ingrese el número de 4 dígitos que se muestra (**a**) en pantalla (**b**) y haga clic en .

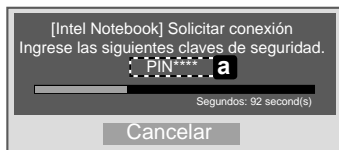

Pantalla del TV

Pantalla de la computadora portátil

- 3 La pantalla del TV aparecerá en la pantalla de la computadora portátil dentro de 10 segundos. La conexión inalámbrica afectará la calidad del video que se muestra en la computadora portátil. Si la conexión es débil, es posible que la conexión de Intel WiDi se pierda o que el video sea de mala calidad.

* No es necesario registrar la TV LG.

* El ajuste de sonido del TV para **Sonido Digital Desactivado** está configurado en **PCM**.

* Para obtener más información sobre Intel Wi-Di, visite <http://intel.com/go/widi>

* En **Wi-Fi Screen Share**, no se busca el dispositivo Wi-Di. Cierre **Wi-Fi Screen Share** y, a continuación, busque Wi-Di.

Actualización del firmware del TV

HOME →  **Config.** → SOPORTE → **Act. Software**

Utiliza Software Update para revisar y adquirir la versión más reciente. Si no está actualizado, es posible que ciertas funciones no funcionen correctamente. También es posible revisar de forma manual las actualizaciones disponibles.

Act. Software	<p>Configúrela en Encendido.</p> <p>Cuando se detecta un archivo actualizado, éste se descarga automáticamente.</p> <p>Cuando la descarga del archivo haya finalizado, aparecerá la ventana de actualización de software.</p>
Revisar Versión de Actualización	<p>Revisa la versi de actualizaci m reciente instalada. Cuando hay una nueva actualizaci disponible, el proceso de descarga puede realizarse manualmente.</p>



NOTA

- La versión más reciente puede obtenerse a través de la señal de transmisión digital o una conexión a Internet.
- Si cambia la programación mientras se descarga el software a través de la señal de transmisión digital interrumpirá este proceso. Si vuelve a la programación inicial, se reanudará la descarga.
- Si no se actualiza el software, es posible que ciertas funciones no funcionen correctamente.
- [Solo para modelos del norte de Europa] Puede revisar si el servicio LG OTA está disponible en el canal DTV al presionar el botón rojo cuando vea el mensaje "Update is detected." bajo el titular del canal.