



DEUTSCH  
ENGLISH

**Allgemeine Anfragen**

< LG Consumer Information Center >

**Telefonisch unter: 01806 11 54 11**

(0,20€ pro Anruf aus dem deutschen Festnetz der DTAG; Mobilfunk max. 0,60€ pro Anruf)

**General Inquiries**

<LG Customer Information Centre>

**01806 11 54 11**

\* Make sure the number is correct before making a call.



CE0168

Kurzanleitung  
Quick start guide

LG-V500

MBM64079904 (1.0)

[www.lg.com](http://www.lg.com)

**Wi-Fi (WLAN)**

Dieses Gerät kann in allen europäischen Ländern verwendet werden.

Der Frequenzbereich von 5150 bis 5350 MHz ist auf die Nutzung in Innenräumen beschränkt.

**Wi-Fi (WLAN)**

This equipment may be operated in all European countries.

The 5150 - 5350 MHz band is restricted to indoor use only.

## Index

Übersicht.....	2	Kamera.....	10
Einsetzen der Speicherkarte.....	3	QPair.....	10
Tablet aufladen.....	4	QSlide.....	11
Tablet einschalten.....	4	QuickMemo.....	12
Anzeige.....	5	QuickRemote.....	13
Google-Konto.....	8	Verbinden Sie Ihr Tablet mit Ihrem Computer.....	14
Anwendungen herunterladen.....	8	Richtlinien für den sicheren und effizienten Gebrauch.....	15
Zur Seite gleiten.....	9		

*Um mit Ihrem PC oder Laptop die aktuelle Vollversion dieses Benutzerhandbuchs herunterzuladen, gehen Sie zu [www.lg.com](http://www.lg.com).*

### HINWEIS:

- Die Displays und Abbildungen können vom Gerät und dessen Anzeige abweichen.
- Je nach Gerät und dessen Software können einige Inhalte dieses Handbuchs variieren. Alle Informationen in diesem Dokument können ohne vorherige Ankündigung geändert werden.
- Verwenden Sie ausschließlich Originalzubehör von LG. Die Missachtung dieses Hinweises kann zum Erlöschen Ihrer Garantie führen.
- Verfügbares Zubehör kann je nach Region und Land unterschiedlich sein.
- Einige Funktionen und Dienste können je nach Gebiet, Gerät und Softwareversion variieren.

# Übersicht

IR LED

Steckplatz  
für microSD-  
Speicherkarte

Kopfhörerbuchse

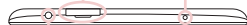

OBERSEITE

Nach vorne  
gerichtetes  
Kameraobjektiv

Lichtsensor

Ein/Aus-Taste/  
Sperrtaste

Lautstärketasten

Touchscreen

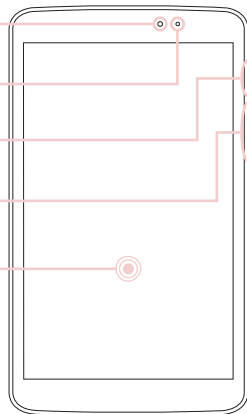

VORDERSEITE



UNTERSEITE

Mikrofon

Ladegerätanschluss/  
USB Port

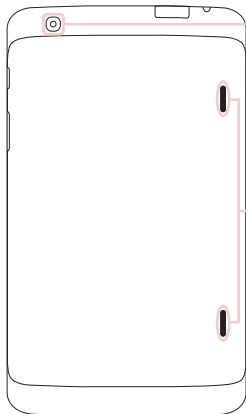

Kameraobjektiv

Lautsprecher

RÜCKSEITE

## Einsetzen der Speicherkarte

Der Speicherkarten-Steckplatz befindet sich oben auf dem Tablet.

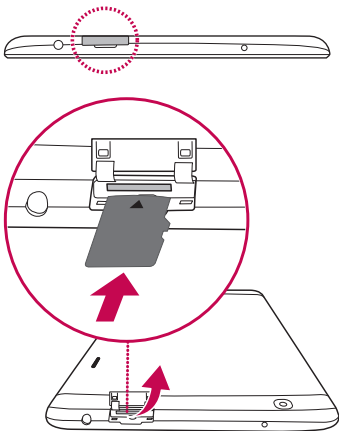

- 1 Schalten Sie das Tablet aus, bevor Sie eine Speicherkarte einsetzen oder entfernen.
- 2 Fassen Sie mit dem Fingernagel in die Ausfräsung und ziehen Sie das Speicherkarten-Fach heraus. Setzen Sie die Speicherkarte in den Steckplatz ein, mit den Kontakten nach unten. Schieben Sie das Fach wieder vorsichtig ins Tablet.

**HINWEIS:** Die microSD-Speicherkarte erst dann entfernen, nachdem sie vorher deaktiviert worden ist. Sonst können die Speicherkarte, das Tablet und die auf der Speicherkarte gespeicherten Daten beschädigt werden. Um die Speicherkarte sicher zu entfernen, berühren Sie  > die Registerkarte **Anwendungen** > **Einstellungen** > **Speicherverwaltung** > **Speicherkarte entfernen**.

## Tablet aufladen

**HINWEIS:** Aus Sicherheitsgründen sollten Sie den Akku nicht aus dem Gerät entfernen. Wenn Sie den Akku ersetzen müssen, wenden Sie sich an einen LG Electronics Service Point oder Händler in Ihrer Nähe.

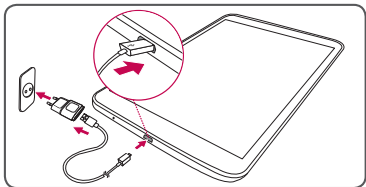

- Der Anschluss für das Ladegerät befindet sich an der Unterseite des Tablets.
- Schließen Sie ein Ende des Ladekabels am Tablet und das andere Ende am Ladegerät an, und schließen Sie das Ladegerät an eine Netzsteckdose an.
- Um die Lebensdauer des Akkus zu optimieren, muss dieser bei der ersten Verwendung vollständig aufgeladen werden.

**⚠️ WARNUNG!** Ausschließlich von LG zugelassenes Zubehör verwenden. Die Verwendung von nicht genehmigten Ladegeräten oder Kabeln kann zu einem langsameren Aufladen des Akkus führen und öffnet möglicherweise zusätzlich eine Popup-Nachricht. Oder die Verwendung von nicht genehmigten Kabeln kann dazu führen, dass der Akku explodiert oder das Tablet beschädigt wird. Dies ist nicht Bestandteil der Garantieleistung.

## Tablet einschalten

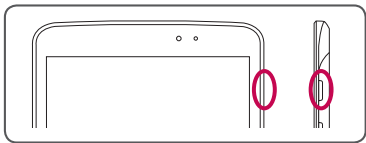

Halten Sie einige Sekunden lang die **Ein-/Aus-Taste/ Sperrtaste** gedrückt.

**TIPP!** Wenn das Gerät gesperrt ist und nicht funktioniert, halten Sie die Ein-/Aus-Taste/Sperrtaste 12 Sekunden lang gedrückt, um es auszuschalten.

# Anzeige

## Bildschirm entsperren

Nach längerer Inaktivität wird der aktuelle Bildschirm durch die Bildschirmsperre ersetzt, um den Akku zu schonen.

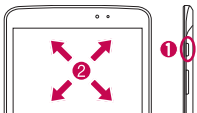

1 Drücken Sie die Taste **Ein/Aus / Sperren** .

2 Wischen Sie in einer beliebigen Richtung über den Bildschirm, um ihn zu entsperren.

## Bildschirm mit der Funktion KnockON einschalten

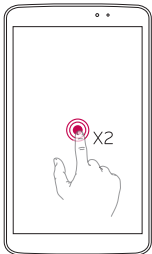

Mit der Funktion KnockON ist es möglich, den Bildschirm ein- oder auszuschalten, einfach indem Sie zweimal auf den Bildschirm tippen.



- Tippen Sie doppelt, d. h. zwei Mal schnell nacheinander, auf die Mitte des Bildschirms, um ihn einzuschalten.
- Tippen Sie doppelt auf die Statusanzeige, einen leeren Bereich auf dem Homescreen oder auf die Bildschirmspernung, um den Bildschirm abzuschalten.

### HINWEIS

- Sie können diese Funktion in den Einstellungen für die Anzeige deaktivieren.

Tippen Sie auf dem Homescreen auf **Anwendungen**  > **Einstellungen**  > **Anzeige** > **KnockON** > Kontrollkästchen **KnockON**.

# Anzeige

## Symbole zum Homescreen hinzufügen

Sie können jede Anzeige mit Widgets oder Shortcuts entsprechend Ihren bevorzugten Anwendungen anpassen.

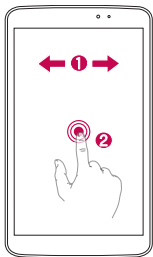

- 1 Bewegen Sie den Finger nach rechts oder links, um zwischen den Bildschirmen zu wechseln. Halten Sie an, wenn Sie zu einem Bildschirm gelangen, auf dem Sie Elemente hinzufügen möchten.
- 2 Berühren Sie eine leere Stelle auf dem Homescreen etwas länger. Berühren Sie die Option **Anwendungen**, **Widgets** oder **Hintergründe** und wählen Sie dann das Element, das Sie hinzufügen möchten.

**TIPP!** Um eine Anwendung auf dem Homescreen zu löschen, berühren Sie sie länger, und ziehen Sie sie dann auf das Symbol .

## Benachrichtigung

Auf diesem Bildschirm können Sie den Sound, Wi-Fi, Bluetooth usw. anzeigen und verwalten. Der Benachrichtigungsauszug befindet sich am oberen Bildschirmrand.

Anstehende Benachrichtigungen

Systemsymbole wie Bluetooth, Wi-Fi (WLAN) und Akkustatus

Verwenden Sie **Schnelleinstellungen**, wenn Sie Funktionen wie Wi-Fi (WLAN) schnell umschalten wollen.

Tippen, um **QSlide** zu aktivieren. QSlide bietet einen schnellen und bequemen Weg, um auf demselben Bildschirm Multitasking zu nutzen.



Ziehen Sie den Regler nach links bzw. rechts, um die **Helligkeit/Lautstärke** anzupassen.

**TIPP!** Berühren Sie **Bearbeiten** , und wählen Sie die Elemente aus, die auf dem Benachrichtigungsauszug angezeigt werden sollen.

# Google-Konto

Wenn Sie die Google-Anwendung das erste Mal öffnen, müssen Sie sich anmelden. Wenn Sie kein Google-Konto haben, werden Sie aufgefordert, eines zu erstellen.



## Google-Konto erstellen

- 1 Berühren Sie **Anwendungen**  > .
- 2 Berühren Sie **Neu erstellen**, um den Einrichtungsassistenten von Gmail zu starten.
- 3 Anschließend müssen Sie die Anweisungen zum Einrichten befolgen und die erforderlichen Informationen eingeben, um Ihr Konto zu aktivieren. Warten Sie, während der Server Ihr Konto erstellt.

# Anwendungen herunterladen

Laden Sie von Google Play tolle Spiele und nützliche Anwendungen herunter.

## Auf dem Homescreen

- 1 Berühren Sie **Anwendungen**  > .
- 2 Melden Sie sich bei Ihrem Google-Konto an.
- 3 Berühren Sie eine Kategorie, um die Auswahlmöglichkeiten zu durchsuchen, oder berühren Sie , um nach einem Element zu suchen.
- 4 Berühren Sie eine Anwendung und folgen Sie den angezeigten Anweisungen zur Installation. Sobald die Anwendung heruntergeladen und installiert wurde, sehen Sie eine Benachrichtigung in der Statusleiste.

## Zur Seite gleiten

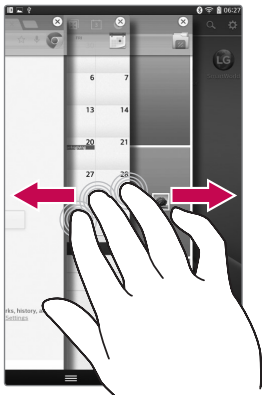

Machen Sie die Geste mit drei Fingern, um ausgeführte Anwendungen nach links zu ziehen oder um sie wieder zurück auf den Bildschirm zu ziehen. Sie können bis zu drei Anwendungen auf dem linken Bildschirmrand ablegen.



- 1 Ziehen Sie bei geöffneter Anwendung drei Finger auf den Bildschirm und ziehen Sie ihn nach links. Der aktuelle Bildschirm wird abgelegt und der Homescreen wird angezeigt.
- 2 Legen Sie drei Finger auf den Bildschirm und ziehen Sie ihn nach rechts, um die abgelegten Anwendungen wieder zu öffnen. Tippen Sie auf die Anwendung, die Sie öffnen wollen.

**TIPP!** Die Funktion **Zur Seite gleiten** funktioniert nicht, wenn Sie weniger Finger, mehr Finger oder die Handfläche verwenden.

**TIPP!** Sie können diese Funktion im Menü für Einstellungen deaktivieren.

Tippen Sie im Homescreen auf **Anwendungen**  > **Einstellungen**  > **Zur Seite gleiten** > und tippen Sie auf .

## Kamera

Die Anwendung Kamera ermöglicht, qualitativ hochwertige Fotos zu machen und sie anderen freizugeben. Und es gibt viele Spezialfunktionen, durch welche der Einsatz einer anderen Kamera überflüssig wird.

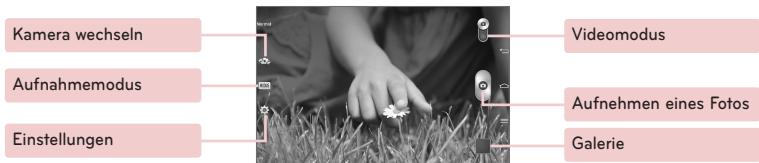

**HINWEIS:** Stellen Sie sicher, dass das Mikrofon während der Aufzeichnung von Videos oder Audioclips nicht deaktiviert ist.

## QPair

Wenn Sie Ihr Tablet und Ihr Mobiltelefon über QPair miteinander verbinden, können Sie eingehende Anrufe, Nachrichten und SNS-Meldungen zwischen Tablet und Mobiltelefon synchronisieren.



- 1 Führen Sie zunächst auf Ihrem Tablet **QPair**  aus und tippen Sie auf **Anfangseinstellung** > **Starten**, und vollziehen Sie dann dieselben Schritte bei Ihrem Mobiltelefon.

**TIPP!** Möglicherweise ist QPair auf Ihrem Mobiltelefon nicht vorinstalliert. In diesem Fall gehen Sie zum Google Play Store, suchen nach QPair und installieren diese Anwendung.

**HINWEIS:** QPair kann auf Mobiltelefonen unter Android 4.1 oder jünger ausgeführt werden. Je nach Modell Ihres Mobiltelefons können einige Funktionen eingeschränkt sein.

- 2 Die Bluetooth-Verbindung wird automatisch eingeschaltet.

## QSlide

Mit der Funktion QSlide können Sie mehrere Anwendungsbildschirme gleichzeitig steuern und damit die Vorteile von Multitasking und des schnellen Wechsels genießen.

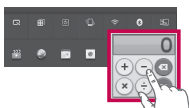

ODER

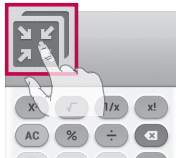

Tippen Sie, um QSlide auszuführen.



Tippen Sie, um QSlide zu verlassen und zum Vollbild zurückzukehren.



Tippen Sie, um die Transparenz einzustellen.



Tippen Sie, um QSlide zu beenden.



Tippen Sie, um die Größe anzupassen.

- 1 Berühren Sie das **Benachrichtigungs-Panel** und schieben Sie es nach unten, berühren Sie dann **QSlide**.

ODER

Während Sie eine Anwendung benutzen, die **QSlide** unterstützt, berühren Sie .

Die Funktion wird permanent als kleines Fenster auf Ihrem Bildschirm angezeigt.

- 2 Sie können im Internet stöbern oder unter anderen Optionen wählen. Sie können Ihren Bildschirm auch unter den kleinen Fenstern berühren und benutzen, wenn die Transparenz-Leiste nicht vollkommen aktiviert ist .

**HINWEIS:** QSlide unterstützt bis zu zwei Fenster gleichzeitig.

# QuickMemo

Mit QuickMemo können Sie Notizen und Screenshots erstellen. Mit QuickMemo können Sie Screenshots erstellen, diese bearbeiten und sie mit Familie und Freunden teilen.

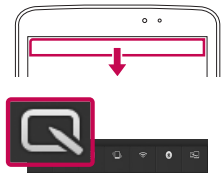

- 1 Berühren und schieben Sie die Statusleiste nach unten, und berühren Sie .



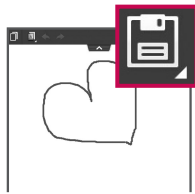

- 2 Wählen Sie die gewünschte Menüoption und **erstellen Sie eine Notiz**.



- 3 Berühren Sie  im Menü „Bearbeiten“, um Notizen mit dem aktuellen Bildschirm zu speichern. Berühren Sie die Taste „Zurück“, um QuickMemo zu beenden.

## TIPP!

- Tippen Sie auf , um das aktuelle **QuickMemo** als überlappenden Text auf dem Bildschirm beizubehalten und das Gerät weiterhin zu benutzen.
- Berühren Sie , um auszuwählen, ob Sie den Hintergrundbildschirm verwenden möchten.
- Berühren Sie , um die Notiz mit anderen mithilfe einer der verfügbaren Anwendungen zu teilen.

## QuickRemote

Verwenden Sie QuickRemote als Fernbedienung für ein beliebiges Gerät. Sie können u.a. Ihren Fernseher, DVD- und Blu-ray-Player bedienen.

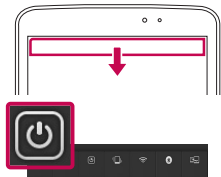

- 1 Berühren und schieben Sie die Statusleiste nach unten, und berühren Sie  > **FERNBEDIENUNG HINZUFÜGEN**.



- 2 Wählen Sie den Typ und die Marke des gewünschten Geräts aus, und befolgen Sie dann die Anleitung auf dem Bildschirm, um das Gerät bzw. die Geräte zu konfigurieren.

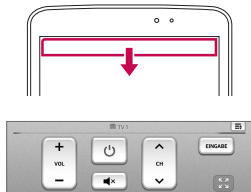

- 3 Berühren und schieben Sie die Statusleiste nach unten, und verwenden Sie die QuickRemote-Funktionen.

**HINWEIS:** QuickRemote arbeitet genauso wie eine normale Infrarot-Fernbedienung in Ihrer Region oder Ihrem Land. Achten Sie darauf, oben am Tablet den Infrarotsensor nicht zu verdecken, wenn Sie die QuickRemote-Funktion verwenden. Diese Funktion wird möglicherweise nicht von allen Modellen, Herstellern oder Diensteanbietern unterstützt.

# Verbinden Sie Ihr Tablet mit Ihrem Computer

## Synchronisieren Sie Ihr Tablet mit Ihrem Computer

Wenn Sie Ihr Tablet per USB-Kabel mit Ihrem PC synchronisieren möchten, müssen Sie die PC-Software (LG PC Suite) auf Ihrem PC installieren. Laden Sie das Programm von der LG-Website ([www.lg.com](http://www.lg.com)) herunter.

- 1 Schließen Sie Ihr Tablet über das USB-Datenkabel an den PC an.
- 2 In der Liste wird **USB-Verbindungsmethode auswählen** angezeigt. Wählen Sie **LG Software**.
- 3 Führen Sie auf Ihrem PC das Programm LG PC Suite aus.  
Weitere Informationen finden Sie in der Hilfe der PC-Software (LG PC Suite).

## Musik, Bilder, und Videos mithilfe von Mediensynchronisation (MTP) übertragen

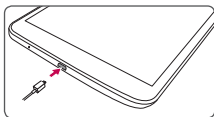

- 1 Schließen Sie das Tablet mit dem USB-Kabel am PC an.



- 2 Wählen Sie die Option **Mediensynchronisation (MTP)**.
- 3 Ihr Tablet wird als zusätzliches Laufwerk auf Ihrem Computer angezeigt. Klicken Sie auf das Laufwerk, um es anzuzeigen. Kopieren Sie die Dateien von Ihrem PC in den Laufwerksordner.
- 4 Wenn Sie alle Dateien übertragen haben, ziehen Sie die Statusleiste nach unten und berühren **USB angeschlossen** > **Tablet aufladen**. Sie können Ihr Gerät nun sicher entfernen.

## Richtlinien für den sicheren und effizienten Gebrauch

Lesen Sie diese einfachen Richtlinien sorgfältig durch. Die Nichtbeachtung dieser Richtlinien kann gefährlich oder gesetzeswidrig sein.

Sollte eine Störung auftreten, sorgt ein in Ihrem Gerät integriertes Software-Tool dafür, dass ein Fehlerprotokoll erstellt wird. Dieses Tool erfasst nur Informationen über die aufgetretene Störung wie z. B. Signalstärke und geladene Anwendungen. Das Protokoll dient ausschließlich dazu, die Ursache der Störung zu bestimmen. Die Protokolle sind verschlüsselt und können nur von einem autorisierten LG-Reparaturzentrum abgerufen werden, falls Sie Ihr Gerät zur Reparatur geben müssen.

### Sicherheitshinweis über die Einwirkung elektromagnetischer Energie im Radiofrequenzbereich

Informationen zur Einwirkung elektromagnetischer Felder und zur Spezifischen Absorptionsrate (SAR).

Das Tablet LG-V500 entspricht den geltenden Sicherheitsbestimmungen hinsichtlich der Einwirkung elektromagnetischer Felder. Diese Bestimmungen basieren auf wissenschaftlichen Richtlinien, die auch Sicherheitsabstände definieren, um eine gesundheitliche Gefährdung von Personen (unabhängig von Alter und

allgemeinem Gesundheitszustand) auszuschließen.

- In den Richtlinien hinsichtlich der Einwirkung elektromagnetischer Felder wird eine Maßeinheit verwendet, die als Spezifische Absorptionsrate (SAR) bezeichnet wird. Der SAR-Wert wird mit standardisierten Testmethoden ermittelt, bei denen das Gerät in allen getesteten Frequenzbändern mit der höchsten zulässigen Sendeleistung betrieben wird.
- Auch wenn Unterschiede zwischen den SAR-Werten verschiedener LG-Gerätemodelle bestehen, entsprechen sie in jedem Fall den geltenden Richtlinien hinsichtlich der Einwirkung elektromagnetischer Felder.
- Der von der Internationalen Kommission für den Schutz vor nichtionisierenden Strahlen (International Commission on Non-Ionizing Radiation Protection, ICNIRP) empfohlene SAR-Grenzwert liegt bei 2 W/kg gemittelt über zehn (10) Gramm Gewebe.
- Der höchste, für dieses Gerät ermittelte SAR-Wert liegt bei 0,720 W/kg, wenn es, wie es im Benutzerhandbuch beschrieben, am Körper getragen wird.

# Richtlinien für den sicheren und effizienten Gebrauch

- Dieses Gerät entspricht den Sicherheitsstandards hinsichtlich der Strahlenbelastung bei normaler Verwendung am Ohr oder wenn der Abstand vom Körper mindestens 0,00 cm beträgt. Tragetaschen, Gürtelclips oder Vorrichtungen zum Tragen des mobilen Geräts am Körper dürfen kein Metall enthalten und müssen das Gerät in einem Abstand von mindestens 0,00 cm vom Körper halten.  
Um Dateien oder Nachrichten übertragen zu können, benötigt dieses Gerät eine gute Netzwerkverbindung. In einigen Fällen wird die Übertragung von Dateien und Nachrichten verzögert, bis die Netzwerkverbindung entsprechend gut ist. Stellen Sie sicher, dass der oben genannte Abstand eingehalten wird, bis die Übertragung abgeschlossen ist.

## Pflege und Wartung des Tablets

### **WARNUNG**

#### **Hinweis zum Akkuaustausch**

- Aus Sicherheitsgründen sollten Sie den Akku nicht aus dem Gerät entfernen.  
Wenn Sie den Akku ersetzen müssen, wenden Sie sich an einen LG Electronics Service Point oder Händler in Ihrer Nähe.
- Wiederaufladbare Akkus können bei unsachgemäßer Verwendung zu Verletzungen führen.
- Das Austauschen von Akkus von einem NICHT qualifizierten Techniker kann zu Schäden am Gerät führen.

### **WARNUNG**

Verwenden Sie ausschließlich Akkus, Ladegeräte und Zubehörteile, die für die Verwendung mit diesem Gerät zugelassen sind. Die Verwendung anderer Teile kann zum Erlöschen der Zulassungen oder Garantien für dieses Gerät führen und kann gefährlich sein.

- Öffnen Sie dieses Gerät nicht. Sollten Reparaturen erforderlich sein, wenden Sie sich an einen qualifizierten Kundendienstmitarbeiter.
- LG ist berechtigt, bei Reparaturen im Rahmen der Garantie neue oder überholte Ersatzteile oder Platinen zu verwenden, sofern diese über den gleichen Funktionsumfang verfügen wie die zu ersetzenden Teile.
- Bewahren Sie dieses Tablet nicht in der Nähe elektrischer Geräte auf (z. B. Fernsehgeräte, Radios, PCs).
- Halten Sie das Tablet von Wärmequellen wie Heizungen oder Herdplatten fern.
- Lassen Sie das Tablet nicht fallen.
- Setzen Sie das Tablet keinen starken Erschütterungen oder Stößen aus.
- Schalten Sie das Gerät aus, wenn dies aufgrund von jeweils geltenden Bestimmungen erforderlich ist. Verwenden Sie Ihr Gerät beispielsweise nicht in Krankenhäusern, da sonst die Funktionalität empfindlicher medizinischer Geräte beeinträchtigt werden kann.
- Fassen Sie das Gerät während des Ladevorgangs nicht mit nassen Händen an. Es besteht sonst Stromschlaggefahr, auch kann das Gerät schwer beschädigt werden.
- Laden Sie das Gerät nicht in der Nähe von entflammbarem Material auf, da das Gerät heiß werden kann und somit eine Brandgefahr darstellt.
- Reinigen Sie das Gerät außen mit einem trockenen Tuch (verwenden Sie keine Lösungsmittel wie Benzin, Verdünner oder Alkohol).
- Legen Sie das Tablet beim Aufladen nicht auf Polstermöbel.
- Das Gerät sollte in einer gut belüfteten Umgebung aufgeladen werden.
- Bewahren Sie das Gerät nicht in sehr verrauchten oder staubigen Umgebungen auf.
- Bewahren Sie das Gerät nicht in der Nähe von Gegenständen mit Magnetstreifen (Kreditkarten, Flugtickets usw.) auf, da andernfalls die auf dem Magnetstreifen gespeicherten Informationen beschädigt werden könnten.

## Richtlinien für den sicheren und effizienten Gebrauch

- Berühren Sie das Display nicht mit spitzen oder scharfen Gegenständen; andernfalls kann das Gerät beschädigt werden.
- Setzen Sie das Gerät keiner Feuchtigkeit oder Nässe aus.
- Verwenden Sie Zubehörteile (wie z. B. Kopfhörer) immer mit der erforderlichen Sorgfalt. Berühren Sie die Antenne nicht unnötig.
- Berühren, entfernen oder reparieren Sie nicht zerbrochenes oder gesprungenes Glas. Schäden am Glas-Display aufgrund von Missbrauch fallen nicht unter die Garantiebedingungen.
- Ihr Tablet ist ein elektronisches Gerät, das sich bei normalem Betrieb erhitzt. Besteht anhaltender, direkter Hautkontakt ohne angemessene Belüftung, kann es zu Beschwerden oder leichten Verbrennungen kommen. Gehen Sie daher während und direkt nach dem Betrieb vorsichtig mit Ihrem Gerät um.
- Falls Ihr Gerät nass wird, müssen Sie es sofort vom Netz trennen und vollständig trocknen lassen. Versuchen Sie nicht, das Trocknen mit einer externen Heizquelle, wie Ofen, Mikrowelle oder Fön, zu beschleunigen.
- Die Flüssigkeit in Ihrem nassen Gerät ändert die Farbe der Produktkennzeichnung in Ihrem Gerät. Geräteschaden, der aufgrund des Eindringens von Flüssigkeiten entsteht, fällt nicht unter die Garantiebedingungen.
- Verwenden Sie Ihr Tablet nach Möglichkeit nur bei Temperaturen zwischen 0 °C und 40 °C. Die Verwendung bei besonders niedrigen oder hohen Temperaturen kann zu Beschädigungen, Fehlfunktionen oder sogar zu einer Explosion führen.

### Effizienter Betrieb des Geräts

#### Elektronische Geräte

Bei Tablets kann es zu Interferenzen kommen, die die Leistung beeinträchtigen können.

- Verwenden Sie das Gerät nicht unerlaubt in der Nähe medizinischer Geräte. Wenn Sie einen Herzschrittmacher haben, tragen Sie das Tablet nicht in der Nähe des Herzschrittmachers am Körper, also z. B. nicht in der Brusttasche.
- Einige Hörhilfen können durch Tablets beeinträchtigt werden.
- Bei Fernsehgeräten, Radios, PCs usw. können ebenfalls leichte Interferenzen auftreten.

## Sicherheit im Straßenverkehr

Erkundigen Sie sich über die jeweils geltenden Gesetze und Bestimmungen über die Verwendung von Tablets in Fahrzeugen.

- Benutzen Sie kein Tablet, wenn Sie während der Fahrt am Steuer sitzen.
- Richten Sie Ihre ganze Aufmerksamkeit auf den Straßenverkehr.
- Elektromagnetische Strahlen können u.U. elektronische Systeme in Ihrem Fahrzeug stören, wie beispielsweise das Autoradio oder Sicherheitssysteme.
- Falls Ihr Fahrzeug mit einem Airbag ausgestattet ist, achten Sie darauf, das Tablet nicht auf bzw. vor dem Airbag abzulegen und die Freisprecheinrichtung nicht in der Nähe des Airbags zu installieren. Andernfalls kann die Funktionsweise des Airbags beeinträchtigt werden, was zu schweren Verletzungen führen kann.
- Wenn Sie Musik hören, während Sie unterwegs sind, stellen Sie sicher, dass die Lautstärke auf ein angemessenes Maß eingestellt ist, sodass Sie Ihre Umgebung wahrnehmen. Dies ist vor allem dann wichtig, wenn Sie sich in der Nähe einer Straße befinden.

## Vermeiden von Hörschäden

**HINWEIS:** Übermäßige Lautstärke und übermäßiger Druck der Ohrhörer und Kopfhörer können zu Hörverlust führen.



Um einer Schädigung des Gehörs vorzubeugen, sollten Sie nicht über einen längeren Zeitraum mit hoher Lautstärke hören.

- Wenn Sie längere Zeit einem hohen Geräuschpegel ausgesetzt sind, können Hörschäden auftreten. Wir empfehlen deshalb, dass Sie das Tablet beim Ein- und Ausschalten nicht ans Ohr halten. Es empfiehlt sich außerdem, die Lautstärke von Musik auf ein angemessenes Maß einzustellen.
- Reduzieren Sie die Lautstärke bei der Verwendung von Kopfhörern, wenn Sie die Stimmen von Personen in Ihrer Nähe nicht hören können, oder wenn die Person neben Ihnen Ihre Musik hören kann.

# Richtlinien für den sicheren und effizienten Gebrauch

## Glasteile

Einige Teile Ihres Tablets bestehen aus Glas. Das Glas kann zerbrechen, wenn Ihr Gerät herunterfällt, oder wenn es einen kräftigen Stoß oder Schlag erfährt. Sollte das Glas zerbrechen, berühren Sie es nicht, und versuchen Sie nicht, es zu entfernen. Verwenden Sie das Gerät erst wieder, wenn das Glas von einem autorisierten Dienstleister ersetzt wurde.

## Sprenggebiete

Benutzen Sie das Tablet nicht, wenn in der Nähe gesprengt wird. Beachten Sie die Einschränkungen, und befolgen Sie alle geltenden Vorschriften und Regeln.

## Explosionsgefährdete Orte

- Verwenden Sie das Tablet nicht an Tankstellen.
- Verwenden Sie das Tablet nicht in der Nähe von Kraftstoffen oder Chemikalien.
- Transportieren und lagern Sie keine brennbaren Flüssigkeiten, Gase oder Explosivstoffe im selben Raum des Fahrzeugs, in dem sich auch das Tablet oder dessen Zubehör befindet.

## In Flugzeugen

In einem Flugzeug können drahtlos arbeitende Geräte zu Interferenzen führen.

- Schalten Sie daher Ihr Tablet aus, bevor Sie in ein Flugzeug steigen.
- Verwenden Sie es auch nicht während des Aufenthalts auf dem Flughafengelände, sofern dies nicht ausdrücklich vom Personal erlaubt wurde.

## Kinder

Bewahren Sie das Tablet an einem sicheren Ort außerhalb der Reichweite von Kleinkindern auf. Es enthält Kleinteile, die verschluckt oder eingeatmet werden könnten. Das Gerät enthält außerdem einen internen Akku, der gefährlich sein kann, wenn das Gerät nicht ordnungsgemäß verwendet oder gepflegt wird.

## Hinweise zum Akku und zur Pflege des Akkus

- Es ist nicht erforderlich, den Akku vor dem Laden vollständig zu entladen. Anders als bei herkömmlichen Akkus tritt bei diesem Akku kein Memory-Effekt auf, der die Leistung vermindert.
- Verwenden Sie ausschließlich Akkus und Ladegeräte von LG. Ladegeräte von LG sind so ausgelegt, dass die Lebensdauer des Akkus optimiert wird.
- Öffnen Sie den Akku nicht, und schließen Sie ihn nicht kurz.
- Wenn Sie den Akku längere Zeit nicht verwendet haben, laden Sie ihn erneut auf, um maximale Leistung zu erzielen.
- Setzen Sie das Ladegerät keiner direkten Sonneneinstrahlung oder hoher Luftfeuchtigkeit (z. B. in einem Badezimmer) aus. Bewahren Sie den Akku nicht in sehr heißen oder sehr kalten Räumen auf, da dies die Leistung beeinträchtigen kann.
- Bei Austausch des Akkus mit einem ungeeigneten Akkutyp besteht Explosionsgefahr.
- Entsorgen Sie unbrauchbar gewordene Akkus gemäß den Anweisungen des Herstellers. Nutzen Sie Recycling, wenn dies möglich ist. Geben Sie Akkus nicht einfach in den Hausmüll.
- Wenn Sie den Akku ersetzen müssen, wenden Sie sich an einen autorisierten LG Electronics Service Point oder Händler in Ihrer Nähe.
- Entfernen Sie das Ladegerät immer aus der Steckdose, wenn das Tablet voll aufgeladen ist. So vermeiden Sie, dass das Ladegerät unnötig Strom verbraucht.
- Die tatsächliche Lebensdauer des Akkus ist abhängig von der Netzwerkkonfiguration, den Produkteinstellungen, dem Gebrauch und den Umgebungsbedingungen.
- Stellen Sie sicher, dass keine spitzen Gegenstände wie Tierzähne oder Nägel in Kontakt mit dem Akku kommen. Dies könnte ein Feuer verursachen.

# Richtlinien für den sicheren und effizienten Gebrauch

## So halten Sie Ihr Tablet auf dem aktuellen Stand

Zugriff auf die neuesten Firmwareversionen sowie neue Softwarefunktionen und -verbesserungen

- **Tablet-Updates auch ohne PC. Wählen Sie Update-Center  > Software Update.**
- **Aktualisieren Sie Ihr Tablet, indem Sie es an Ihren PC anschließen.**

Weitere Informationen zur Verwendung dieser Funktion finden Sie unter **<http://update.lgmobile.com>** oder **<http://www.lg.com/common/index.jsp>**, nach Auswahl von Land und Sprache.

## Hinweis: Open-Source-Software

Den jeweiligen Quellcode unter GPL, LGPL, MPL und anderen Open-Source-Lizenzen erhalten Sie unter <http://opensource.lge.com/>  
Alle dazugehörigen Lizenzbedingungen, Haftungsausschlüsse und Hinweise sind mit den Quellcodes zum Download verfügbar.

## KONFORMITÄTSERKLÄRUNG

**LG Electronics** erklärt hiermit, dass das **LG-V500** den wichtigsten Anforderungen und anderen relevanten Bestimmungen der Richtlinie **1999/5/EC** entspricht. Eine Kopie der Konformitätserklärung finden Sie unter **<http://www.lg.com/global/declaration>**

## Kontaktbüro für die Compliance dieses Produkts

LG Electronics Inc.  
EU Representative, Krijgsman 1,  
1186 DM Amstelveen, The Netherlands



### Entsorgung Ihres Altgeräts

- 1 Wenn dieses Symbol eines durchgestrichenen Abfalleimers auf einem Produkt angebracht ist, unterliegt dieses Produkt der europäischen Richtlinie 2002/96/EC.
- 2 Alle Elektro- und Elektronik-Altgeräte müssen getrennt vom Hausmüll in staatlichen oder kommunalen Sammeleinrichtungen und entsprechend den geltenden Vorschriften entsorgt werden.
- 3 Durch eine vorschriftsmäßige Entsorgung von Altgeräten können schädliche Auswirkungen auf Mensch und Umwelt vermieden werden.
- 4 Genauere Informationen zur Entsorgung von Altgeräten erhalten Sie bei den lokalen Behörden, der Entsorgungseinrichtung oder dem Fachhändler, bei dem Sie das Produkt erworben haben.



### Entsorgen von alten Akkus

- 1 Wenn Akkus Ihres Produkts mit diesem durchgestrichenen Mülleimersymbol gekennzeichnet sind, unterliegen sie der europäischen Richtlinie 2006/66/EC.
- 2 Dieses Symbol kann mit den chemischen Symbolen für Quecksilber (Hg), Kadmium (Cd) oder Blei (Pb) kombiniert sein, wenn die Akkus mehr als 0,0005 % Quecksilber, 0,002 % Kadmium oder 0,004 % Blei enthalten.
- 3 Akkus müssen immer getrennt vom Hausmüll in staatlichen oder kommunalen Sammeleinrichtungen und entsprechend den geltenden Vorschriften entsorgt werden.
- 4 Durch eine vorschriftsmäßige Entsorgung Ihrer alten Akkus können schädliche Auswirkungen auf Mensch, Tier und Umwelt vermieden werden.
- 5 Ausführliche Informationen zur Entsorgung alter Akkus erhalten Sie bei den lokalen Behörden, der Entsorgungseinrichtung oder dem Fachhändler, bei dem Sie das Produkt erworben haben.

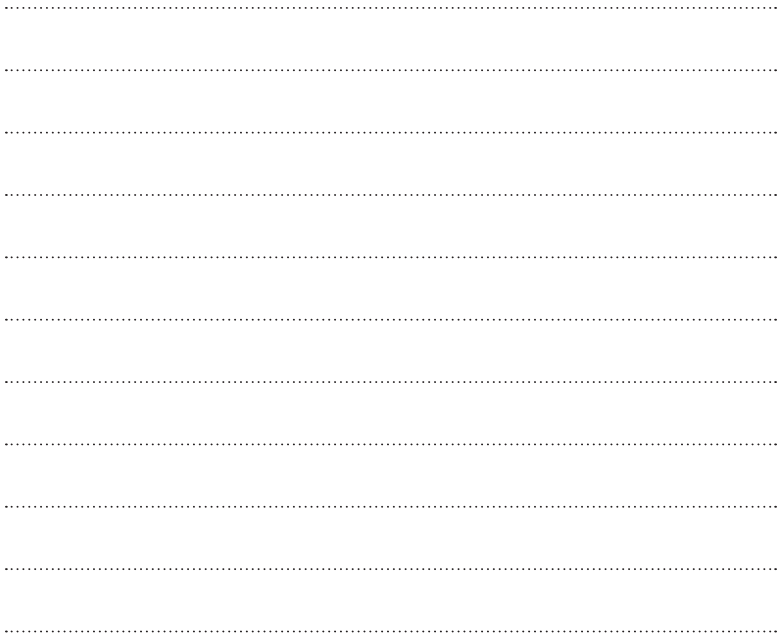

## Index

Overview .....	2	Camera .....	10
Installing the memory card.....	3	QPair.....	10
Charging the tablet .....	4	QSlide.....	11
Turning on your tablet.....	4	QuickMemo.....	12
Screen.....	5	QuickRemote .....	13
Google account.....	8	Connect your tablet with your computer.....	14
Downloading applications.....	8	Guidelines for safe and efficient use.....	15
Slide Aside .....	9		

*To download the latest full version of the user guide,  
go to **www.lg.com** on your PC or laptop.*

### NOTE:

- Screen displays and illustrations may differ from those you see on actual device.
- Some of the contents in this guide may differ from your device depending on the software of the device. All information in this document is subject to change without notice.
- Always use genuine LG accessories. Failure to do this may void your warranty.
- Available accessories may vary depending on your region or country.
- Some features and service may vary by region, device and software version.

## Overview

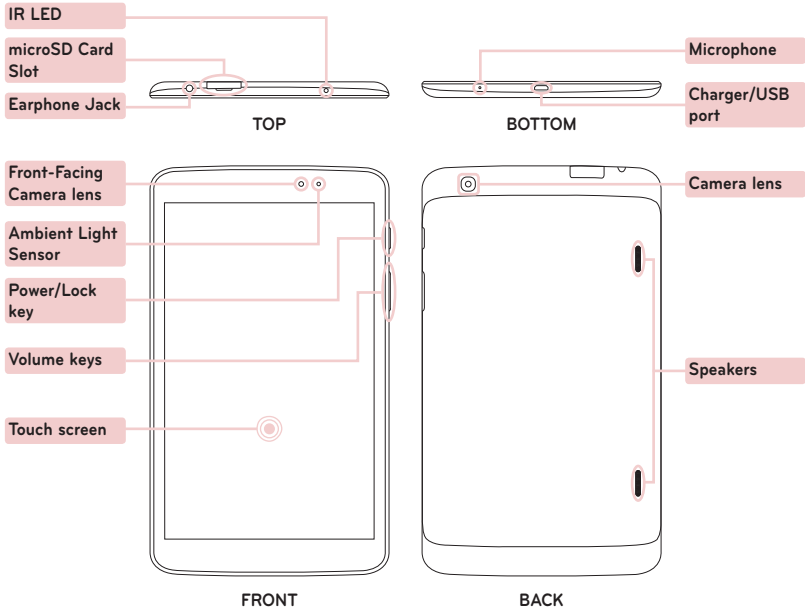

## Installing the memory card

The memory card slot is located at the top of the tablet.



1 Turn the tablet off before inserting or removing the memory card.

2 Place your fingernail in the cutout and pull the memory card tray out. Insert the memory card into the slot with the contacts facing down. Carefully push the tray gently into the tablet.

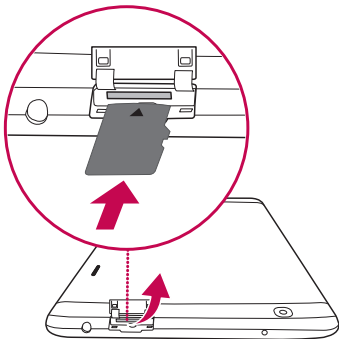

**NOTE:** Do not remove the microSD card without unmounting it first. Otherwise the memory card, as well as your tablet, may become damaged and the data stored on the memory card may get corrupted. To remove the memory card safely, touch  > **Apps** tab > **Settings** > **Storage** from the DEVICE > **Unmount SD card**.

## Charging the tablet

**NOTE:** For your safety, do not remove the battery incorporated in the product. If you need to replace the battery, take it to the nearest authorized LG Electronics service point or dealer for assistance.

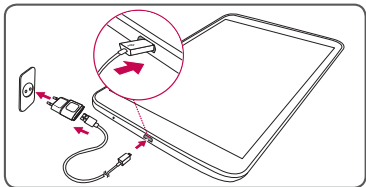

- The charging port is at the bottom of the tablet.
- Insert one end of the charging cable into the tablet and the other end into the charger, then plug the charger into an electrical socket.
- To maximize the battery lifetime, ensure that the battery is fully charged before you use it for the first time.

**⚠ WARNING!** Use only LG-approved charging accessories. When using unapproved chargers or cables, it may cause battery slow charging or pop up the message regarding charging delay. Or, unapproved chargers or cables can cause the battery to explode or damage the device, which are not covered by the warranty.

## Turning on your tablet

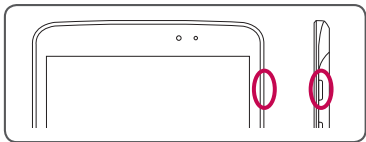

Press and hold the **Power/Lock Key**  for a couple of seconds.

**TIP!** If the device is locked and does not work, press and hold the **Power/Lock Key**  for 12 seconds to turn it off.

# Screen

## Unlocking the screen

After a period of inactivity, to conserve the battery, the screen you are currently viewing will be replaced by the lock screen.

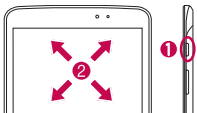

1 Press the **Power/Lock Key**.

2 Swipe the screen to any direction to unlock it.

## Turning the screen on using the KnockON feature

The KnockON feature allows you to double-tap the screen to easily turn the screen on or off.

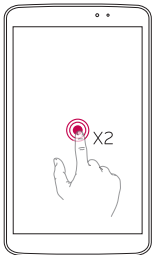

- Quickly double-tap the center of the screen to turn the screen on.
- Quickly double-tap the Status Bar, an empty area on the Home screen, or the Lock screen to turn the screen off.

### NOTE

- You can disable this feature in the Display settings. From the Home screen, tap **Apps** > **Settings** > **Display** > **KnockON** > tap the **KnockON** checkbox.

# Screen

## Adding icons to the Home screen

You can customize each screen by adding widgets or shortcuts of your favourite applications.

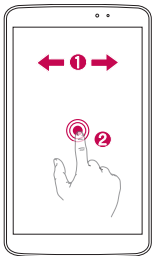



- 1 Swipe your finger right or left to move through the screens. Stop when you get to a screen that you want to add items.
- 2 Touch and hold an empty area in the Home screen. Touch the Apps, Widgets or Wallpapers option then select the item you want to add.

**TIP!** To delete a home screen application icon, touch and hold it, then drag it to the  icon.

## Notifications

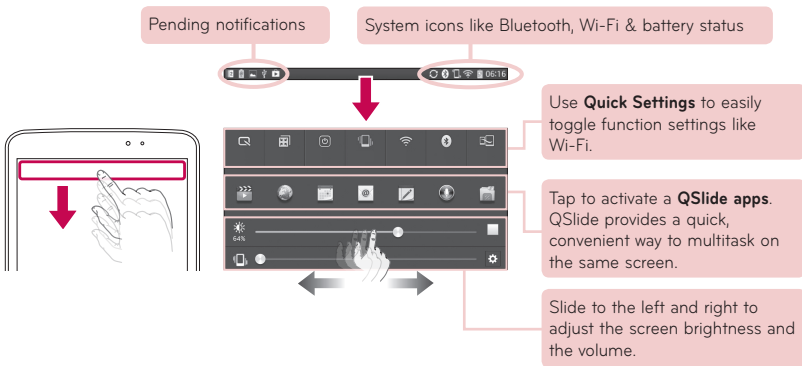
On this screen, you can view and manage Sound, Wi-Fi, Bluetooth etc. The notification drawer runs across the top of the screen.





**TIP!** Touch **Edit**  and select items to be displayed on the notification drawer.

## Google account

The first time you open the Google application, you need to sign in. If you do not have a Google account, you will be prompted to create one.



### Creating a Google account

- 1 Touch **Apps**  > .
- 2 Touch **New** to start the Gmail setup wizard.
- 3 You then need to follow the setup instructions and enter the necessary information to activate the account. Please wait while the server creates your account.

## Downloading applications

Download fun games and useful applications from Google Play.

### In home screen

- 1 Touch **Apps**  > .
- 2 Sign in to your Google account.
- 3 Touch a category to browse selections, or touch  to search for an item.
- 4 Touch an app and follow the on-screen installation instructions. Once the app has been downloaded and installed, you will see a notification in the Status Bar.

## Slide Aside

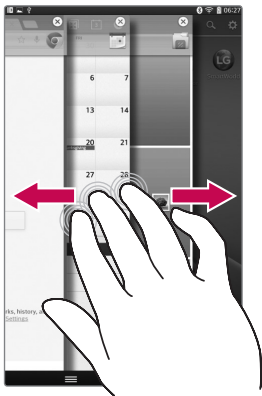

Use three finger gesture to save running apps to the left or bring them back to the display. You can save up to three apps.



- 1 While an application is open, place three fingers on the screen and slide to the left. The current screen is saved and the Home screen appears.
- 2 To re-open the saved apps, place three fingers on the screen and slide to the right. Tap the desired app you want to open.

**Tip!** The **Slide Aside** feature does not recognize fewer fingers, additional fingers, or your palm.

**Tip!** You can disable this feature in Settings menu.

From the Home screen, tap **Apps**  > **Settings**  > **Slide Aside** > tap .

## Camera

The Camera application not only allows you to take high quality pictures and share them, but also includes many specialized features eliminating the need for any other camera.

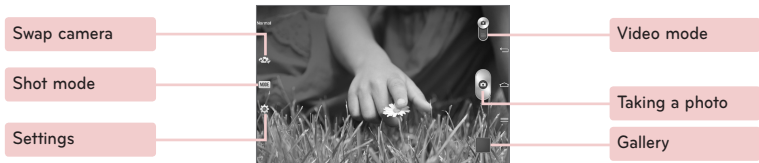

**NOTE:** Make sure that the microphone is not blocked when recording a video or audio clip.

## QPair

By connecting your tablet and mobile phone via QPair, you can sync incoming calls, messages, and social networking alerts between your tablet and mobile phone.



- 1 Run **QPair** and tap **Initial setup > Start** on your tablet first and then run the same steps on your phone.

**Tip!** QPair may not be pre-installed on the phone. Go to Google Play Store and search for Qpair and install.

**NOTE:** QPair works with phones running Android 4.1 or later. Some features may be limited depending on your phone model.

- 2 Bluetooth connection will be turned on automatically.

## QSlide

Control multiple app screens at once and enjoy the benefit of multitasking and cross-tasking capability with the QSlide function.

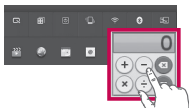

OR

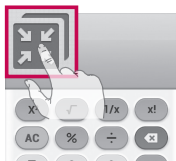

Tap to run QSlide.



Tap to exit the QSlide and return to full window.



Tap to adjust transparency.



Tap to end the QSlide.



Tap to adjust the size.

- 1 Touch and slide the **Notification Panel** downwards and touch **QSlide** app.

OR

While using applications that support **QSlide** > touch .

The function continuously display as a small window on your screen.

- 2 You can browse the web or choose other options. You can also use and tap under screen of the small windows when the transparency bar is not full .

**NOTE:** QSlide can be supported up to two windows at the same time.

## QuickMemo

The QuickMemo allows you to create memos and capture screen shots. Capture screens, draw on them and share them with family and friends with QuickMemo.

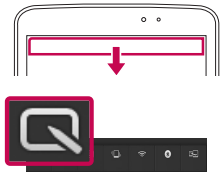

- 1 Touch and slide the status bar downwards and touch .

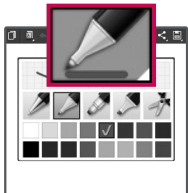

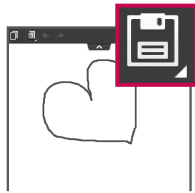

- 2 Select the desired menu option and **create a memo**.



- 3 Touch  in the Edit menu to save the memo with the current screen. To exit QuickMemo at any time, touch the Back key.

### TIP!

- Tap  to keep the current **QuickMemo** as a text overlay on the screen and continue to use the device.
- Tap  to select whether to use the background screen.
- Tap  to share the memo with others via any of the available applications.

## QuickRemote

Use QuickRemote to set your favorite device. TV, DVD, Blu-ray are available.

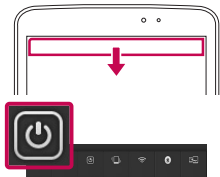

- 1 Touch and slide the status bar downwards and touch  > **ADD REMOTE**.



- 2 Select the type and brand of device, then follow the on-screen instructions to configure the device(s).

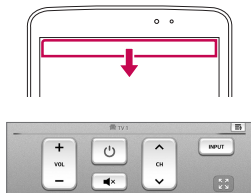

- 3 Touch and slide the status bar downwards and use QuickRemote functions.

**NOTE:** The QuickRemote operates the same way as an ordinary infrared (IR) remote control in your region or country. Be careful not to cover the infrared sensor at the top of the tablet when you use the QuickRemote function. This function may not be supported depending on the model, the manufacturer or service company.

# Connect your tablet with your computer

## Sync your tablet with your computer

To synchronize your tablet with your PC using the USB cable, you need to install PC software (LG PC Suite) onto your PC. Download the program from the LG website ([www.lg.com](http://www.lg.com)).

- 1 Use the USB data cable to connect your tablet to the PC.
- 2 **Select USB connection method** list will appear, and select **LG software**.
- 3 Run the LG PC Suite program from your PC.  
Refer to the PC software (LG PC Suite) help for more information.

## Transferring music, photos and videos using Media sync (MTP)

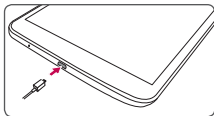

- 1 Connect the tablet to your PC using the USB cable.

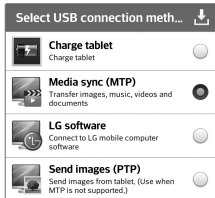

- 2 Select **Media sync (MTP)** option.
- 3 Your tablet will appear as another hard drive on your computer. Click on the drive to view it. Copy the files from your PC to the drive folder.
- 4 When you're finished transferring files, swipe down on the Status Bar and touch **USB connected** > **Charge tablet**. You may now safely unplug your device.

## Guidelines for safe and efficient use

Please read these simple guidelines. Not following these guidelines may be dangerous or illegal.

Should a fault occur, a software tool is built into your device that will gather a fault log. This tool gathers only data specific to the fault, such as signal strength and applications loaded. The log is used only to help determine the cause of the fault. These logs are encrypted and can only be accessed by an authorized LG Repair centre should you need to return your device for repair.

### Exposure to radio frequency energy

Radio wave exposure and Specific Absorption Rate (SAR) information.

This tablet device model LG-V500 has been designed to comply with applicable safety requirements for exposure to radio waves. These requirements are based on scientific guidelines that include safety margins designed to assure the safety of all persons, regardless of age and health.

- The radio wave exposure guidelines employ a unit of measurement known as the Specific Absorption Rate (SAR). Tests for SAR are conducted using standardised methods with the device transmitting at its highest certified power level in all used frequency bands.
- While there may be differences between the SAR levels of various LG device models, they are all designed to meet the relevant guidelines for exposure to radio waves.
- The SAR limit recommended by the International Commission on Non-Ionizing Radiation Protection (ICNIRP) is 2 W/kg averaged over 10 g of tissue.

- The highest SAR value for this device when worn on the body, as described in this user guide, is 0.720 W/kg.
- This device meets RF exposure guidelines when used either in the normal use position against the ear or when positioned at least 0.00 cm away from the body. When a carry case, belt clip or holder is used for body-worn operation, it should not contain metal and should position the product at least 0.00 cm away from your body.

In order to transmit data files, this device requires a quality connection to the network. In some cases, transmission of data files may be delayed until such a connection is available. Ensure the above separation distance instructions are followed until the transmission is completed.

### Product care and maintenance

#### WARNING

##### Notice for Battery replacement

- For your safety, do not remove the battery incorporated in the product. If you need to replace the battery, take it to the nearest authorized LG Electronics service point or dealer for assistance.
- Li-Ion Battery is a hazardous component which can cause injury.
- Battery replacement by non-qualified professional can cause damage to your device.

## Guidelines for safe and efficient use

### WARNING

Only use batteries, chargers and accessories approved for use with this particular device model. The use of any other types may invalidate any approval or warranty applying to the device and may be dangerous.

- Do not disassemble this unit. Take it to a qualified service technician when repair work is required.
- Repairs under warranty, at LG's discretion, may include replacement parts or boards that are either new or reconditioned, provided that they have functionality equal to that of the parts being replaced.
- Keep away from electrical appliances such as TVs, radios and personal computers.
- The unit should be kept away from heat sources such as radiators or cookers.
- Do not drop.
- Do not subject this unit to mechanical vibration or shock.
- Switch off the device in any area where you are required to by special regulations. For example, do not use your device in hospitals as it may affect sensitive medical equipment.
- Do not handle the device with wet hands while it is being charged. It may cause an electric shock and can seriously damage your device.
- Do not charge a device near flammable material as the device can become hot and create a fire hazard.
- Use a dry cloth to clean the exterior of the unit (do not use solvents such as benzene, thinner or alcohol).
- Do not charge the tablet when it is on soft furnishings.
- The device should be charged in a well ventilated area.
- Do not subject this unit to excessive smoke or dust.
- Do not keep the device next to credit cards or transport tickets; it can affect the information on the magnetic strips.
- Do not tap the screen with a sharp object as it may damage the tablet.
- Do not expose the device to liquid or moisture.
- Use accessories like earphones cautiously. Do not touch the antenna unnecessarily.
- Do not use, touch or attempt to remove or fix broken, chipped or cracked glass. Damage to the glass display due to abuse or misuse is not covered under the warranty.
- Your tablet is an electronic device that generates heat during normal operation. Extremely prolonged, direct skin contact in the absence of adequate ventilation may result in discomfort or minor burns. Therefore, use care when handling your device during or immediately after operation.
- If your device gets wet, immediately unplug it to dry off completely. Do not attempt to accelerate the drying process with an external heating source, such as an oven, microwave or hair dryer.

- The liquid in your wet device, changes the color of the product label inside your device. Damage to your device as a result of exposure to liquid is not covered under your warranty.
- Use your tablet in temperatures between 0°C and 40°C, if possible. Exposing your device to extremely low or high temperatures may result in damage, malfunction, or even explosion.

## Efficient device operation

### Electronics devices

All tablet device may receive interference, which could affect performance.

- Do not use your tablet device near medical equipment without requesting permission. Avoid placing the tablet over pacemakers, for example, in your breast pocket.
- Some hearing aids might be disturbed by tablet device.
- Minor interference may affect TVs, radios, PCs etc.

### Road safety

Check the laws and regulations on the use of tablet device in the area when you drive.

- Do not use a hand-held device while driving.
- Give full attention to driving.
- RF energy may affect some electronic systems in your vehicle such as car stereos and safety equipment.
- When your vehicle is equipped with an air bag, do not obstruct with installed or portable wireless equipment. It can cause the air bag to fail or cause serious injury due to improper performance.

- If you are listening to music whilst out and about, please ensure that the volume is at a reasonable level so that you are aware of your surroundings. This is of particular importance when near roads.

## Avoid damage to your hearing

**NOTE:** Excessive sound pressure from earphones and headphones can cause hearing loss.



To prevent possible hearing damage, do not listen at high volume levels for long periods.

- Damage to your hearing can occur if you are exposed to loud sound for long periods of time. We therefore recommend that you do not turn on or off the tablet close to your ear. We also recommend that music volumes are set to a reasonable level.
- When using headphones, turn the volume down if you cannot hear the people speaking near you, or if the person sitting next to you can hear what you are listening to.

## Glass Parts

Some parts of your tablet device are made of glass. This glass could break if your device is dropped on a hard surface or receives a substantial impact. If the glass breaks, do not touch or attempt to remove it. Stop using your device until the glass is replaced by an authorised service provider.

# Guidelines for safe and efficient use

## Blasting area

Do not use the tablet where blasting is in progress. Observe restrictions and follow any regulations or rules.

## Potentially explosive atmospheres

- Do not use your tablet at a refueling point.
- Do not use near fuel or chemicals.
- Do not transport or store flammable gas, liquid or explosives in the same compartment of your vehicle as your tablet device or accessories.

## In aircraft

Wireless devices can cause interference in aircraft.

- Turn your tablet off before boarding any aircraft.
- Do not use it on the ground without permission from the crew.

## Children

Keep the device in a safe place out of the reach of small children. It includes small parts which may cause a choking hazard if detached. This device also contains an internal battery that can be hazardous if the device is not used or maintained properly.

## Battery information and care

- You do not need to completely discharge the battery before recharging. Unlike other battery systems, there is no memory effect that could compromise the battery's performance.
- Use only LG batteries and chargers. LG chargers are designed to maximise the battery life.

- Do not disassemble or short-circuit the battery.
- Recharge the battery if it has not been used for a long time to maximise usability.
- Do not expose the battery charger to direct sunlight or use it in high humidity, such as in the bathroom. Do not leave the device in hot or cold places, as this may deteriorate battery performance.
- There is risk of explosion if the battery is replaced with an incorrect type.
- Dispose of used batteries according to the manufacturer's instructions. Please recycle when possible. Do not dispose as household waste.
- If you need to replace the battery, take it to the nearest authorised LG Electronics service point or dealer for assistance.
- Always unplug the charger from the wall socket after the tablet is fully charged to save unnecessary power consumption of the charger.
- Actual battery life will depend on network configuration, product settings, usage patterns, battery and environmental conditions.
- Make sure that no sharp-edged items such as animal's teeth or nails, come into contact with the battery. This could cause a fire.

### How to update your tablet

Access to latest firmware releases, new software functions and improvements.

- **Update your tablet without a PC. Select Update Center  > Software Update.**
- **Update your tablet by connecting it to your PC.**

For more information about using this function, please visit <http://update.lgmobile.com> or <http://www.lg.com/common/index.jsp> select country and language.

### Notice: Open Source Software

To obtain the corresponding source code under GPL, LGPL, MPL and other open source licences, please visit <http://opensource.lge.com/>

All referred licence terms, disclaimers and notices are available for download with the source code.

### DECLARATION OF CONFORMITY

Hereby, **LG Electronics** declares that this **LG-V500** product is in compliance with the essential requirements and other relevant provisions of Directive **1999/5/EC**. A copy of the Declaration of Conformity can be found at <http://www.lg.com/global/declaration>

### Contact office for compliance of this product

LG Electronics Inc.  
EU Representative, Krijgsman 1,  
1186 DM Amstelveen, The Netherlands



### **Disposal of your old appliance**

- 1** When this crossed-out wheeled bin symbol is attached to a product it means the product is covered by the European Directive 2002/96/EC.
- 2** All electrical and electronic products should be disposed of separately from the municipal waste stream via designated collection facilities appointed by the government or the local authorities.
- 3** The correct disposal of your old appliance will help prevent potential negative consequences for the environment and human health.
- 4** For more detailed information about disposal of your old appliance, please contact your city office, waste disposal service or the shop where you purchased the product.



### **Disposal of waste batteries/accumulators**

- 1** When this crossed-out wheeled bin symbol is attached to batteries/accumulators of a product it means they are covered by the European Directive 2006/66/EC.
- 2** This symbol may be combined with chemical symbols for mercury (Hg), cadmium (Cd) or lead (Pb) if the battery contains more than 0.0005% of mercury, 0.002% of cadmium or 0.004% of lead.
- 3** All batteries/accumulators should be disposed separately from the municipal waste stream via designated collection facilities appointed by the government or the local authorities.
- 4** The correct disposal of your old batteries/accumulators will help to prevent potential negative consequences for the environment, animal and human health.
- 5** For more detailed information about disposal of your old batteries/accumulators, please contact your city office, waste disposal service or the shop where you purchased the product.

