

## دليل البدء السريع

# LG-V500

لتحميل أحدث نسخة كاملة من دليل المستخدم، قم بزيارة **www.lg.com** على جهاز الكمبيوتر الخاص بك أو جهاز الكمبيوتر المحمول.



CE0168

www.lg.com

MBM64358432 (1.1)

### معاينة

<b>الميكروفون</b>	<b>ضوء بالأشعة تحت الحمراء وبتقنية LED</b>
<b>منفذ الشاحن/USB</b>	<b>فتحة بطاقة microSD</b>
<b>عدسة الكاميرا</b>	<b>الجهة الخلفية</b>
<b>مكبرات الصوت</b>	<b>مقيس سماعات الأذن</b>
<b>مكبرات الصوت</b>	<b>الجهة الأمامية</b>
	<b>عدسة الكاميرا الأمامية</b>
	<b>جهاز استشعار الضوء المحيط</b>
	<b>مفتاح الطاقة/الإيقاف</b>
	<b>مفاتيح مستوى الصوت</b>
	<b>شاشة اللمس</b>
	<b>الجهة الأمامية</b>
	<b>الجهة الخلفية</b>

## إرشادات لاستخدام آمن وفعال

- لا تشحن بطارية الجهاز بالقرب من المواد القابلة للاشتعال حيث ترتفع درجة حرارة الجهاز ويصبح ساخن ويتسبب في حريق.
- استخدم قطعة قماش جافة لتنظيف الوحدة من الخارج (لا تستخدم مواد منيبة كالبنزين أو التيزر أو الكحول).
- لا تشحن الجهاز اللوحي وهو على الأثاث المنزلي.
- يُسمح بشحن الجهاز في منطقة جيدة التهوية.
- لا تعرّض هذه الوحدة للبخار أو الغبار الزائد.
- لا تبتلي الجهاز بجانب بطاقات الائتمان أو تذاكر المواصلات، فيما يؤثر على معلومات الشروط المعطّبة.
- عليك يوماً تركز كامل الانتباه على القيادة.
- قد تؤثر طاقة RF على بعض الأنظمة الإلكترونية في المركبة مثل أجهزة الستيريو ومعدات السلامة في السيارة.
- عندما تكون المركبة مزودة بكيوس هوائي، عليك عدم إعاقه عمله بواسطة تجهيزات لاسلكية مئيثة أو محاولةً قد يبطئ ذلك عمل الكيوس الهوائي أو قد يتسبب ذلك بإصابات خطيرة بسبب أداء غير صحيح.

- لا تستخدم الزجاج المكسور أو تمسه أو تحاول إزالته أو إصلاحه إذا كان مكسوراً أو متحوّلاً إلى شظايا أو متقطعاً. لا تشمل الكعالة تلف الشاشة الزجاجية نتيجة سوء الاستخدام.
- جهازك اللوحي هو جهاز إلكتروني يولد الحرارة أثناء التشغيل العادي. قد يؤدي احتكاك المنتج باليشرة مباشرة ولفترة طويلة في غياب التهوية المناسبة إلى عدم الشعور بالراحة أو التسبب بحروق طفيفة. ولذلك، كن حذراً عند التعامل مع جهازك أثناء أو بعد التشغيل مباشرة.
- إذا كنت تسمع إلى الموسيقى أثناء تنقاه، فتأكد من كون مستوى الصوت معقولاً بحيث تكون مريحاً، أما يحيط بك. هذا الأمر غاية في الأهمية خصوصاً بالقرب من الطرقات.

**تجنّب إحاق الضرر بسمك**

- لا تقم بتفكيك الوحدة. اعمل على نغل الوحدة إلى تقني صيانة مؤهل عندما تكون بحاجة إلى إصلاحها.
- قد تتضمن الإصلاحات المشمولة بالكلفة، وفقاً لـ LG، لوحات أو قطع الغيار سواء كانت جديدة أو مجددة، على أن تتمتع بوظائف موازية لوظائف الأجزاء التي تم استبدالها.
- ضع هذه الوحدة في مكان بعيد عن الأجهزة الإلكترونية مثل أجهزة التلفاز، والراديو، وأجهزة الكمبيوتر الشخصي.
- يجب إبقاء الوحدة بعيدة عن مصادر السخونة مثل أجهزة التشفة أو الأفران المنزلية.
- تجنب إسقاط الوحدة.
- لا تعرّض هذه الوحدة للاهتزاز الميكانيكي أو الصدمات.
- أوقف تشغيل الجهاز في أي منطقة تتطلب منك ذلك طبعاً للوائح الخاصة بها. على سبيل المثال، لا تستخدم جهازك في المستشفيات لأنها تؤثر على المعدات الطبية الحساسة.
- لا تتعامل مع الجهاز بأيدي مبلّبة بينما يتم شحنه. ربما يسبب صدمة كهربائية، ويمكن أن يلحق ضرراً بالغاً بجهازك.

**ملاحظة:** قد يؤدي ضغط الصوت المرتفع من سماعات الأذن وسماعات الرأس إلى فقدان السمع.

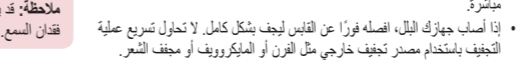

لتفادي إحاق الضرر بالسمع، لا تستمع إلى مستويات صوت عالية لفترات طويلة.

قد يؤدي تعرّضك إلى أصوات عالية لفترات وقت طويلة إلى إحاق الضرر بسمعك، ولذلك فننصحك بالابتعاد عن استخدام سماعات الأذن لفترات طويلة أو الميكروفون أو مجفف الشعر.

يؤدي السائل الذي تتخلل إلى داخل الجهاز المبلل إلى تغير لون علامة المنتج داخل جهازك. لا تشمل الكلفة الضرر الناتج عن تعرض الجهاز للسوائل.

استخدم جهازك اللوحي في درجات حرارة تتراوح بين 0 درجة مئوية و40 درجة مئوية، إذا كان ذلك ممكناً. تعرض الجهاز لدرجات الحرارة المنخفضة للغاية أو العالية قد يؤدي إلى حدوث ضرر أو عطل، أو حتى الانفجار.

**كفاءة تشغيل الجهاز**

**الأجهزة الإلكترونية**

يصيب التشويش كل الأجهزة اللوحية مما قد يؤثر على أدائها.

### تركيب بطاقة الذاكرة

تقع فتحة بطاقة الذاكرة في الجزء العلوي من جهازك اللوحي.



- أغلق جهازك اللوحي قبل إدخال أو إخراج بطاقة الذاكرة.

**2** ضغ طرفك في مقطع السحب وأسحب بطاقة الذاكرة للخارج. أدخل بطاقة الذاكرة في الفتحة مع وضع الموصلات النحاسية نحو الأسفل. ادفع الدرج برفق داخل جهازك اللوحي.



**ملاحظة:** لا تخرج بطاقة microSD بدون فصلها أولاً. ولا فإن بطاقة الذاكرة، وكذلك جهازك اللوحي، ربما يتلفوا وربما تتلف البيانات المخزنة على بطاقة الذاكرة. لإزالة بطاقة الذاكرة بأمان، المس ⏏ < تيويب التطبيقات > الإعدادات < التخزين من الهاتف > فصل بطاقة **SD**.

### اضغط باستمرار



اضغط باستمرار على مفتاح **تشغيل/إيقاف التشغيل** ⏻ لبضع ثواني.

**تلميح!** إذا تم غلق الجهاز ولا يتجاوب مع فتحه، اضغط مع الاستمرار على مفتاح **تشغيل/إيقاف التشغيل** ⏻ لمدة 8 ثانية لإيقاف تشغيله.

## إرشادات لاستخدام آمن وفعال

### القطع الزجاجية

تُصنع بعض أجزاء من جهازك اللوحي من الزجاج. يمكن أن ينكسر هذا الزجاج إذا تم إسقاطه على سطح صلب أو تلقى صدمة كبيرة. في حال انكسر الزجاج، لا تمسه أو تحاول إزالته. توقف عن استخدام الجهاز حتى يتم استبدال الزجاج بواسطة مشغل خدمة مخصص.

### مناطق التفجير

لا تستخدم الجهاز اللوحي أثناء أعمال التفجير. التزم بالقيود، واتبع الأنظمة أو القوانين.

### مناطق تسمّم أجواؤها بالقبلية للانفجار

- لا تستخدم الجهاز اللوحي في محطة التزود بالوقود.
- لا تستخدم الهاتف بالقرب من الوقود أو المواد الكيميائية.
- لا تترك أو تخزن الغازات القابلة للاشتعال أو السائلة أو القابلة للانفجار في نفس المكان الذي تحتفظ فيه بجهازك اللوحي الخاص بك أو الإكسسوارات في السيارة.
- لا تستخدم الجهاز اللوحي في محطة التزود بتبويض في الطائرة.
- أغلق جهازك اللوحي الخاص بك قبل الصعود على متن أي طائرة.
- لا تستعمله على الأرض من دون الحصول على إذن من قبل طاقم الطائرة.

### في الطائرة

باستطاعة الأجهزة اللاسلكية أن تتسبب بحدوث تشويش في الطائرة.

- أغلق جهازك اللوحي الخاص بك قبل الصعود على متن أي طائرة.
- لا تستعمله على الأرض من دون الحصول على إذن من قبل طاقم الطائرة.

### الأطفال

احفظ جهازك اللوحي في مكان آمن بعيداً عن متناول الأطفال الصغار. فهو يحتوي على أجزاء صغيرة قد تتصلب عنه وتتسبب بالاختناق. يحتوي هذا الجهاز أيضاً على بطارية داخلية قد تكون خطيرة في حال عدم استخدام الجهاز أو صيقلته بطريقة صحيحة.

### معلومات حول البطارية والغاية بها

- لست بحاجة إلى إقراغ البطارية بشكل كامل قبل إعادة شحنها. وبخلاف أنظمة البطاريات الأخرى، ليس هناك من تأثير للذاكرة عن شأته تخفيض أداء البطارية.
- استخدم بطاريات وشواحن LG فقط. فشواحن LG مصممة لإطالة فترة عمل البطارية.
- لا تعمل على تفكيك البطارية أو تعريضها لحدوث تآكل.
- أعد شحن البطارية في حال عدم استخدامها لفترة طويلة وذلك لزيادة فترة صلاحية استخدامها.

### شحن جهازك اللوحي

**ملاحظة:** لسلامتك، لا تقم بإزالة البطارية الموجودة داخل المنتج. إذا كنت بحاجة إلى استبدال البطارية، فقم بأخذها إلى أقرب فرع للصيانة أو وكيل معتمد من LG Electronics للمساعدة.



- منفذ الشحن موجود في أسفل الجهاز اللوحي.
- يقع منخل الشاحن في الجزء السفلي من الجهاز اللوحي.
- إطالة عمر البطارية إلى الحد الأقصى، احرص على شحن البطارية بالكامل قبل استخدامها للمرة الأولى.

**⚠ تحذيراً!** استخدام ملحقات LG- المعتمدة فقط للشحن. قد يؤدي استخدام شواحن أو كيبلات غير معتمدة إلى بطء في شحن البطارية أو ظهور رسالة منبقة تتعلق ببطء الشحن. أو قد يؤدي استخدام الشواحن أو الكيبلات غير المعتمدة إلى التسبب بانفجار البطارية أو إحاق الضرر بالجهاز، وهي أضرار لا تشملها الكفالة.

## QPair

من خلال ربط جهازك اللوحي والهاتف المحمول عبر خاصية **QPair**، يمكنك مزامنة المكالمات الواردة والرسائل وتبنيهاات **SNS** بين الجهاز اللوحي والهاتف المحمول.

- قم بتشغيل **QPair** ⏻ > ثم إعداد **أولى** > بدء التطبيق على جهازك اللوحي أولاً ثم قم بتشغيل نفس القائمة على هاتفك.

**تلميح!** ربما لا تكون خاصية QPair مثبتة مسبقاً على الهاتف. انتقل إلى سوق Google play وابدح عن خاصية Qpair و قم بتنزيلها.

**ملاحظة:** تعمل خاصية QPair مع الهواتف بنظام التشغيل أندرويد 4.1 أو نسخته أحدث. بعض الميزات ربما تكون محدودة وفقاً لطراز هاتفك.

- سيتم تشغيل الاتصال بـ Bluetooth تلقائياً.

سيماء الإنسان بين الهاتف والجهاز اللوحي.

سيماء الإنسان بين الهاتف والجهاز اللوحي.

## إرشادات لاستخدام آمن وفعال

**إشعار: برنامج مفتوح المصدر**
الحصول على التعليمات البرمجية المصدر المطابقة وفقاً لـ GPL و LGPL و MPL وترخيص أخرى مفتوحة المصدر، يُرجى زيارة الموقع http://opensource.lge.com/
يجب التخلص من البطاريات المستعملة وفق إرشادات الشركة المصنعة. يرجى إعادة التدوير عندما يكون ذلك ممكناً. لا تتخلص منها كمهملات منزلية. إذا كنت بحاجة إلى استبدال البطارية، خذها إلى أقرب فرع للصيانة أو وكيل معتمد من LG Electronics للحصول على المساعدة.

- احرص دائما على فصل الشاحن من مقيس الحائط بعد أن يتم شحن جهازك اللوحي بالكامل لتوفير استهلاك الطاقة غير الضرورية من الشاحن.
- إن عمر البطارية الفعلي يتوقف على تكوين الشبكة وإعدادات المنتج وأمراط الاستخدام والبطارية والأوضاع البيئية.
- احرص على عدم ملامسة البطارية لأغراض حادة الأطراف كإنياب الحيوانات أو الأظفار. فقد يسبب هذا الأمر حرقياً.

### بيان التوافق

تعلن **LG Electronics** بموجب هذا الإشعار أن هذا المنتج **LG-V500** يتوافق مع المتطلبات الأساسية والأحكام الأخرى ذات صلة تابعة للتوجيه **1999/5/EC** يمكنك الاطلاع على نسخة من إقرار المطابقة من http://www.lg.com/global/declaration

### ملاحظة:

- ربما تختلف الرسوم التوضيحية على الشاشة عن تلك التي تراها على الجهاز الفعلي.
- تختلف بعض من محتويات هذا الدليل عن جهازك اعتماداً على البرنامج المثبت على الجهاز. إن كافة المعلومات المذكورة في هذا المستند قابلة للتغيير من دون إشعار.
- استخدم دائماً ملحقات LG الأصلية. فقد يؤدي عدم القيام بذلك إلى إبطال الكفالة.
- قد تختلف الملحقات المتوفرة تبعاً للمنطقة أو البلد.
- تختلف بعض الخصائص والخدمات حسب المنطقة، والجهاز وإصدار البرنامج.

**شركة ال جي للإلكترونيات – المشرق العربي**
مجمع عصام الخطيب- شارع الاميرة بسمه
الطابق الثالث – عديون



**التخلص من الأجهزة القيمة الخاصة بك**
1 جميع الأجهزة الكهربائية والإلكترونية يجب التخلص منها بشكل منفصل عن النفايات المنزلية عبر منشآت التجميع المخصصة والمحددة من قبل الحكومة أو السلطات المحلية.

- سيساعد التخلص من جهازك القديم بشكل صحيح في الحد من التلعبات السلبية المحتملة للبيئة وصحة الإنسان.
- لمزيد من المعلومات المفصلة حول التخلص من جهازك القديم، يرجى الاتصال بمكتب الشركة في مدينتك أو خدمة التخلص من النفايات أو بالمحل الذي اشتريت منه المنتج.



**التخلص من البطاريات/المراكم التالفة**
1 قد يتحد هذا الرمز مع الرموز الكيميائية مثل الزئبق (Hg) أو الكاديوم (Cd) أو الرصاص (Pb) إذا كانت البطارية تحتوي على أكثر من 0.0005% زئبق أو 0.002% كاديوم أو رصاص.

2 يجب التخلص من جميع البطاريات/المراكم بشكل منفصل عن النفايات المنزلية عبر منشآت التجميع المخصصة والمحددة من قبل الحكومة أو السلطات المحلية.

3 سيساعد التخلص من البطاريات/المراكم القيمة بشكل صحيح في الحد من التلعبات السلبية المحتملة للبيئة وصحة الإنسان والحيوان.

4 لمزيد من المعلومات المفصلة حول التخلص من البطاريات/المراكم القيمة، يرجى الاتصال بمكتب الشركة في مدينتك أو خدمة التخلص من النفايات أو بالمحل الذي اشتريت منه المنتج.

## Quick start guide

# LG-V500

To download the latest full version of the user guide, go to [www.lg.com](http://www.lg.com) on your PC or laptop.



## Overview

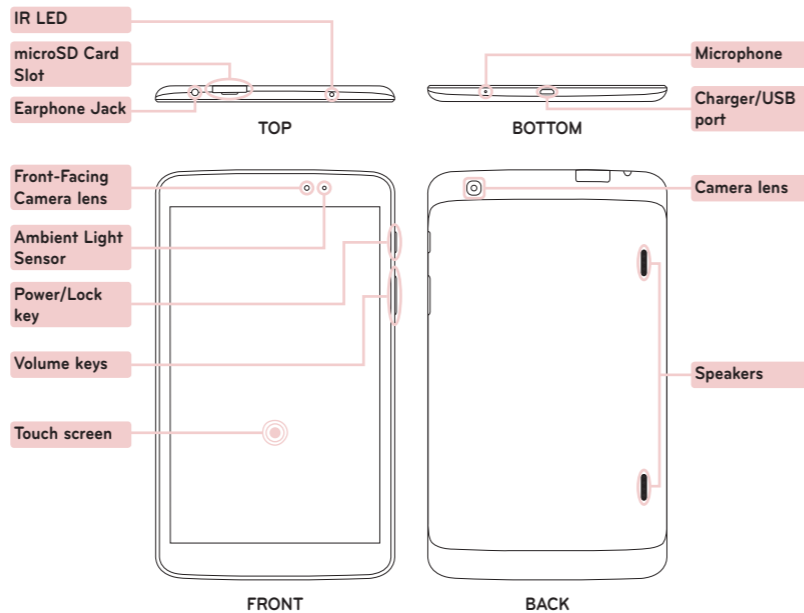

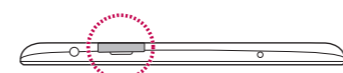

## Installing the memory card

The memory card slot is located at the top of the tablet.

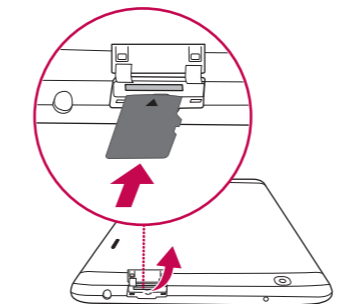

- 1 Turn the tablet off before inserting or removing the memory card.
- 2 Place your fingernail in the cutout and pull the memory card tray out. Insert the memory card into the slot with the contacts facing down. Carefully push the tray gently into the tablet.



**NOTE:** Do not remove the microSD card without unmounting it first. Otherwise the memory card, as well as your tablet, may become damaged and the data stored on the memory card may get corrupted. To remove the memory card safely, touch  > **Apps** tab > **Settings** > **Storage** from the DEVICE > **Unmount SD card**.

## Turning on your tablet

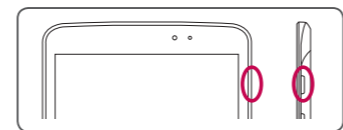

Press and hold the **Power/Lock Key**  for a couple of seconds.

**TIP!** If the device is locked and does not work, press and hold the **Power/Lock Key**  for 8 seconds to turn it off.

## Guidelines for safe and efficient use

affect sensitive medical equipment.

- Do not handle the device with wet hands while it is being charged. It may cause an electric shock and can seriously damage your device.
- Do not charge a device near flammable material as the device can become hot and create a fire hazard.
- Use a dry cloth to clean the exterior of the unit (do not use solvents such as benzene, thinner or alcohol).
- Do not charge the tablet when it is on soft furnishings.
- The device should be charged in a well ventilated area.
- Do not subject this unit to excessive smoke or dust.
- Do not keep the device next to credit cards or transport tickets; it can affect the information on the magnetic strips.
- Do not tap the screen with a sharp object as it may damage the tablet.
- Do not expose the device to liquid or moisture.
- Use accessories like earphones cautiously. Do not touch the antenna unnecessarily.
- Do not use, touch or attempt to remove or fix broken, chipped or cracked glass. Damage to the glass display due to abuse or misuse is not covered under the warranty.
- Your tablet is an electronic device that generates heat during normal operation. Extremely prolonged, direct skin contact in the absence of adequate ventilation may result in discomfort or minor burns. Therefore, use care when handling your device during or immediately after operation.
- If your device gets wet, immediately unplug it to dry off completely. Do not attempt to accelerate the drying process with an external heating source, such as an oven, microwave or hair dryer.
- The liquid in your wet device, changes the color of the product label inside your device. Damage to your device as a result of exposure to liquid is not covered under your warranty.
- Use your tablet in temperatures between 0 °C and 40 °C, if possible. Exposing your device to extremely low or high temperatures may result in damage, malfunction, or even explosion.

### Efficient device operation

#### Electronics devices

All tablet device may receive interference, which could affect performance.

- Do not use your tablet device near medical equipment without requesting permission. Avoid placing the tablet over pacemakers, for example, in your breast pocket.
- Some hearing aids might be disturbed by tablet device.
- Minor interference may affect TVs, radios, PCs etc.

#### Road safety

Check the laws and regulations on the use of tablet device in the area when you drive.

- Do not use a hand-held device while driving.
- Give full attention to driving.
- RF energy may affect some electronic systems in your vehicle such as car stereos and safety equipment.
- When your vehicle is equipped with an air bag, do not obstruct with installed or portable wireless equipment. It can cause the air bag to fail or cause serious injury due to improper performance.
- If you are listening to music whilst out and about, please ensure that the volume is at a reasonable level so that you are aware of your surroundings. This is of particular importance when near roads.

### Avoid damage to your hearing

**NOTE:** Excessive sound pressure from earphones and headphones can cause hearing loss.

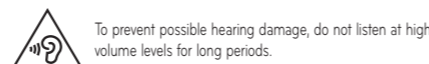

- Damage to your hearing can occur if you are exposed to loud sound for long periods of time. We therefore recommend that you do not turn on or off the tablet close to your ear. We also recommend that music volumes are set to a reasonable level.

## Guidelines for safe and efficient use

- When using headphones, turn the volume down if you cannot hear the people speaking near you, or if the person sitting next to you can hear what you are listening to.

### Glass Parts

Some parts of your tablet device are made of glass. This glass could break if your device is dropped on a hard surface or receives a substantial impact. If the glass breaks, do not touch or attempt to remove it. Stop using your device until the glass is replaced by an authorised service provider.

### Blasting area

Do not use the tablet where blasting is in progress. Observe restrictions and follow any regulations or rules.

### Potentially explosive atmospheres

- Do not use your tablet at a refueling point.
- Do not use near fuel or chemicals.
- Do not transport or store flammable gas, liquid or explosives in the same compartment of your vehicle as your tablet device or accessories.

### In aircraft

Wireless devices can cause interference in aircraft.

- Turn your tablet off before boarding any aircraft.
- Do not use it on the ground without permission from the crew.

### Children

Keep the device in a safe place out of the reach of small children. It includes small parts which may cause a choking hazard if detached. This device also contains an internal battery that can be hazardous if the device is not used or maintained properly.

### Battery information and care

- You do not need to completely discharge the battery before recharging. Unlike other battery systems, there is no memory effect

that could compromise the battery's performance.

- Use only LG batteries and chargers. LG chargers are designed to maximise the battery life.
- Do not disassemble or short-circuit the battery.
- Recharge the battery if it has not been used for a long time to maximise usability.
- Do not expose the battery charger to direct sunlight or use it in high humidity, such as in the bathroom.
- Do not leave the device in hot or cold places, as this may deteriorate battery performance.
- There is risk of explosion if the battery is replaced with an incorrect type.
- Dispose of used batteries according to the manufacturer's instructions. Please recycle when possible. Do not dispose as household waste.
- If you need to replace the battery, take it to the nearest authorised LG Electronics service point or dealer for assistance.
- Always unplug the charger from the wall socket after the tablet is fully charged to save unnecessary power consumption of the charger.
- Actual battery life will depend on network configuration, product settings, usage patterns, battery and environmental conditions.
- Make sure that no sharp-edged items such as animal's teeth or nails, come into contact with the battery. This could cause a fire.

### How to update your tablet

Access to latest firmware releases, new software functions and improvements.

- **Update your tablet without a PC. Select Update Center**  > **Software Update**.
- **Update your tablet by connecting it to your PC.**

For more information about using this function, please visit <http://www.lg.com/common/index.jsp> select country and language.

## Charging the tablet

**NOTE:** For your safety, do not remove the battery incorporated in the product. If you need to replace the battery, take it to the nearest authorized LG Electronics service point or dealer for assistance.

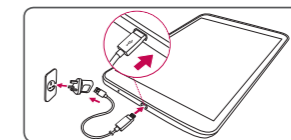

- The charging port is at the bottom of the tablet.
- Insert one end of the charging cable into the tablet and the other end into the charger, then plug the charger into an electrical socket.
- To maximize the battery lifetime, ensure that the battery is fully charged before you use it for the first time.

**WARNING!** Use only LG-approved charging accessories. When using unapproved chargers or cables, it may cause battery slow charging or pop up the message regarding charging delay. Or, unapproved chargers or cables can cause the battery to explode or damage the device, which are not covered by the warranty.

## QPair

By connecting your tablet and mobile phone via QPair, you can sync incoming calls, messages, and social networking notifications between your tablet and mobile phone.



- 1 Run **QPair**  and tap **Get started** > **Start** on your tablet first and then run the same steps on your phone.

**TIP!** QPair may not be pre-installed on the phone. Go to Google Play Store and search for Qpair and install.

**NOTE:** QPair works with phones running Android 4.1 or later. Some features may be limited depending on your phone model.

- 2 Bluetooth connection will be turned on automatically.

## Guidelines for safe and efficient use

### Notice: Open Source Software

To obtain the corresponding source code under GPL, LGPL, MPL and other open source licences, please visit <http://opensource.lge.com/>  
All referred licence terms, disclaimers and notices are available for download with the source code.

### DECLARATION OF CONFORMITY

Hereby, **LG Electronics** declares that this **LG-V500** product is in compliance with the essential requirements and other relevant provisions of Directive **1999/5/EC**. A copy of the Declaration of Conformity can be found at <http://www.lg.com/global/declaration>

### NOTE:

- Screen displays and illustrations may differ from those you see on actual device.
- Some of the contents in this guide may differ from your device depending on the software of the device. All information in this document is subject to change without notice.
- Always use genuine LG accessories. Failure to do this may void your warranty.
- Available accessories may vary depending on your region or country.
- Some features and service may vary by region, device and software version.

### LG ELECTRONICS LEVANT-JORDAN.

Abdoun, Princess Basmah St. Issam Al - Khatib complex, 3rd Floor



### Disposal of your old appliance

- 1 All electrical and electronic products should be disposed of separately from the municipal waste stream via designated collection facilities appointed by the government or the local authorities.
- 2 The correct disposal of your old appliance will help prevent potential negative consequences for the environment and human health.
- 3 For more detailed information about disposal of your old appliance, please contact your city office, waste disposal service or the shop where you purchased the product.



### Disposal of waste batteries/accumulators

- 1 This symbol may be combined with chemical symbols for mercury (Hg), cadmium (Cd) or lead (Pb) if the battery contains more than 0.0005% of mercury, 0.002% of cadmium or 0.004% of lead.
- 2 All batteries/accumulators should be disposed separately from the municipal waste stream via designated collection facilities appointed by the government or the local authorities.
- 3 The correct disposal of your old batteries/accumulators will help to prevent potential negative consequences for the environment, animal and human health.
- 4 For more detailed information about disposal of your old batteries/accumulators, please contact your city office, waste disposal service or the shop where you purchased the product.

## Guidelines for safe and efficient use

Please read these simple guidelines. Not following these guidelines may be dangerous or illegal.

Should a fault occur, a software tool is built into your device that will gather a fault log. This tool gathers only data specific to the fault, such as signal strength and applications loaded. The log is used only to help determine the cause of the fault. These logs are encrypted and can only be accessed by an authorized LG Repair centre should you need to return your device for repair.

### Exposure to radio frequency energy

Radio wave exposure and Specific Absorption Rate (SAR) information. This tablet device model LG-V500 has been designed to comply with applicable safety requirements for exposure to radio waves. These requirements are based on scientific guidelines that include safety margins designed to assure the safety of all persons, regardless of age and health.

- The radio wave exposure guidelines employ a unit of measurement known as the Specific Absorption Rate (SAR). Tests for SAR are conducted using standardised methods with the device transmitting at its highest certified power level in all used frequency bands.
- While there may be differences between the SAR levels of various LG device models, they are all designed to meet the relevant guidelines for exposure to radio waves.
- The SAR limit recommended by the International Commission on Non-Ionizing Radiation Protection (ICNIRP) is 2 W/kg averaged over 10 g of tissue.
- The highest SAR value for this device when worn on the body, as described in this user guide, is 0.720 W/kg.
- This device meets RF exposure guidelines when used either in the normal use position against the ear or when positioned at least 0.00 cm away from the body. When a carry case, belt clip or holder is used for body-worn operation, it should not contain metal and should position the product at least 0.00 cm away from your body. In order to transmit data files, this device requires a quality connection to the network. In some cases, transmission of data files may be

delayed until such a connection is available. Ensure the above separation distance instructions are followed until the transmission is completed.

### Product care and maintenance

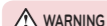

#### WARNING

##### Notice for Battery replacement

- For your safety, do not remove the battery incorporated in the product. If you need to replace the battery, take it to the nearest authorized LG Electronics service point or dealer for assistance.
- Li-Ion Battery is a hazardous component which can cause injury.
- Battery replacement by non-qualified professional can cause damage to your device.



#### WARNING:

Only use batteries, chargers and accessories approved for use with this particular device model. The use of any other types may invalidate any approval or warranty applying to the device and may be dangerous.

- Do not disassemble this unit. Take it to a qualified service technician when repair work is required.
- Repairs under warranty, at LG's discretion, may include replacement parts or boards that are either new or reconditioned, provided that they have functionality equal to that of the parts being replaced.
- Keep away from electrical appliances such as TVs, radios and personal computers.
- The unit should be kept away from heat sources such as radiators or cookers.
- Do not drop.
- Do not subject this unit to mechanical vibration or shock.
- Switch off the device in any area where you are required to by special regulations. For example, do not use your device in hospitals as it may