



# MANUAL DO USUÁRIO CERTIFICADO DE GARANTIA MÁQUINA DE LAVAR ROUPA

Antes de iniciar a instalação, leia atentamente estas instruções. Isto irá simplificar a instalação e assegurar que a máquina de lavar seja instalada corretamente e com segurança. Deixe este manual, perto da máquina de lavar após a instalação para consultas futuras.

WD-W1485ADB (1~9)  
WD-W1485ADAB (1~ 9)



P/No.: MFL68301901  
Rev. 04



QR Code com link para:  
<http://www.lge.com/br/suporte>

<b>SAC</b>	serviço de atendimento ao consumidor
<b>4004 5400</b>	Capitais e Regiões Metropolitanas
<b>* 0800 707 5454</b>	Demais Localidades
<b>WWW.LGE.COM.BR</b>	
EM CASO DE DÚVIDA, CONSULTE NOSSO SAC	

[www.lge.com.br](http://www.lge.com.br)

## Conteúdo .....2

## Funções do produto .....3

### Advertências

- Importantes instruções de segurança...4
- Guarde este manual do usuário.....4
- Regulamentos de segurança antes da colocação em funcionamento .....5

## Especificações .....6

### Instalação

- Remover a embalagem .....7
- Desmontagem dos parafusos de transporte.....7
- Requisitos do local de instalação .....8
- Ligação da mangueira de alimentação de água.....10
- Instalação da mangueira de drenagem.....12
- Ajuste de nível .....13

## Como utilizar a máquina de lavar roupa

- Utilizar a máquina de lavar .....15
- Cuidados antes da lavagem .....16
- Tabela de programas de lavagem .....17
- Tabela de programas de secagem.....18
- Opções extras.....19
- Dados de utilização.....19
- Painel de controle .....20
- Programa adicional.....21
  - Adiar Início.....21
  - Enxágue antialérgico .....21
  - Favorito.....21
  - Pré-Lavagem .....21
- Opções .....22
  - Lavar .....22
  - Enxaguar<sup>†</sup> .....22
  - Centrifugação .....22
  - Temp.água .....22
- Outras funções .....22
  - Apenas Centrifugação .....22
  - Secar .....22
- Bloqueio para crianças .....23
- Ligar/Desligar sinal sonoro .....23
- Limpeza do tambor .....24
- Bloqueio de Porta & Detecção.....24
- Secagem.....25

Obrigado por comprar a máquina de lavar totalmente automática LG.

Leia atentamente o manual do usuário. Ele fornece instruções sobre a instalação, o uso e manutenção de forma segura.

Conserve-o para consultas futuras. Anote o modelo e o número de série da sua máquina de lavar roupa.

Modelo:

Nr. de Série:

Data da Compra:

## Como adicionar sabão

- Como adicionar sabão e amaciante de roupa .....27

## Manutenção

- O filtro de entrada da água .....29
- O filtro da bomba de drenagem.....30
- Gaveta distribuidora de sabão.....31
- O tambor da máquina de lavar .....32
- Limpeza da sua máquina de lavar roupa.....32
- Instruções de proteção para o Inverno.....32

## Guia de resolução de problemas

- Diagnóstico de problemas .....33
- Mensagens de erro .....35
- Usar o SMARTDIAGNOSIS™ .....36

## Condições de garantia.....37

## Certificado de Garantia

- Certificado de Garantia.....39
- Certificado de Garantia.....40

## Funções do produto



### ■ Sistema Direct Drive

O sistema Direct Drive (motor DD) elimina o uso da correia e da polia, ligando o motor diretamente ao tambor. Isso permite que se ofereça uma garantia de 10 anos no motor, trazendo maior confiabilidade, durabilidade e segurança.



### ■ 6 movimentos

A máquina de lavar roupa consegue efetuar várias ações no tambor ou uma combinação de ações diferentes dependendo do programa de lavagem selecionado.

Combinado com a velocidade controlada de rotação e a habilidade do tambor rodando tanto para a esquerda como para a direita, a performance de lavagem da máquina é notavelmente melhorada, proporcionando-lhe sempre resultados perfeitos.



### ■ Proteção contra os vincos

Com a rotação do tambor, a roupa move-se para cima e para baixo, lavando a sujeira e evitando, ao mesmo tempo, que as peças de roupa fiquem emaranhadas umas nas outras.



### ■ Aquecedor integrado

O aquecedor interno aquece automaticamente a água para a temperatura mais adequada a cada um dos ciclos.



### ■ Mais econômica através de um Sistema de Lavagem Inteligente

O Sistema de Lavagem Inteligente detecta a quantidade de carga e a temperatura da água e em seguida determina o nível ideal da água e o tempo de lavagem para reduzir ao mínimo o consumo de energia e água.



### ■ Bloqueio para crianças

Utilize o sistema de Bloqueio para crianças para impedir que as crianças pressionem qualquer botão para mudar o programa durante o funcionamento.



### ■ Sistema de controle de velocidade de baixo ruído

Através da detecção da quantidade de carga e equilíbrio, distribui a carga de maneira uniforme para reduzir ao mínimo o nível de ruído da centrifugação.

## LEIA TODAS AS INFORMAÇÕES ANTES DE USAR.

### ATENÇÃO

Para sua segurança, devem-se seguir as informações deste manual para minimizar o risco de incêndio, choque elétrico ou para prevenir danos em objetos, danos físicos ou perda de vida.

### IMPORTANTES INSTRUÇÕES DE SEGURANÇA.

**ATENÇÃO** : Para reduzir o risco de incêndio, choque elétrico, ou ferimentos em pessoas ao usar a máquina de lavar, siga as instruções básicas, incluindo o seguinte:

- Antes da instalação, verifique se existem danos exteriores. Se for o caso, não proceda à instalação.
- Instale ou armazene a máquina num local onde não fique exposta a temperaturas abaixo da congelação ou exposta ao tempo.
- É perigoso modificar as especificações deste aparelho de qualquer maneira.
- O proprietário não deverá efetuar reparo em sua máquina. As reparações efetuadas por pessoas não qualificadas podem provocar lesões e/ou avarias mais graves na máquina.
- Mantenha a área debaixo e à volta dos seus aparelhos livres de materiais combustíveis, tais como fios, papéis, trapos, produtos químicos, etc.
- O aparelho não deve ser utilizado por crianças ou pessoas incapacitadas sem a respectiva supervisão. Não permita que crianças brinquem em cima ou dentro deste ou qualquer outro aparelho.
- Mantenha a máquina de lavar afastada do fogo.
- Não deixe a porta da máquina de lavar aberta.
- Uma porta aberta pode atrair as crianças a pendurarem-se na porta ou a entrarem na máquina de lavar.
- Nunca coloque as mãos dentro da máquina de lavar enquanto esta estiver funcionando. Espere que o tambor pare completamente.
- Não lave nem seque artigos que tenham sido limpos, lavados, molhados ou manchados com combustível ou substâncias explosivas (tais como cera, óleo, tinta, gasolina, desengordurantes, solventes de limpeza a seco, querosene, etc.) que possam incendiar-se ou explodir. O óleo pode permanecer na máquina após um ciclo completo e provocar um incêndio durante a secagem. Por isso, não coloque roupas com óleo.
- Para evitar este resultado, siga cuidadosamente as instruções do fabricante sobre lavagem e cuidado das roupas.
- Não bata a porta ao fechar nem tente forçar a porta para abrir quando esta estiver bloqueada. Isto pode danificar a sua máquina de lavar.
- Quando a máquina funcionar em alta temperatura, a porta frontal poderá ficar muito quente. Não toque na porta.
- Para minimizar a possibilidade de choque elétrico, desligue este aparelho da tomada de alimentação ou desligue a máquina de lavar do quadro elétrico da casa retirando o fusível ou desligando o disjuntor antes de fazer qualquer manutenção ou limpeza.
- Ao desligar o cabo de alimentação da tomada, não puxe. Caso contrário, poderá danificá-lo.
- Nunca ligue este aparelho se estiver danificado, com mau funcionamento, parcialmente desmontado ou se faltarem alguns elementos ou estiverem avariados, inclusive o cabo ou a tomada elétrica.
- Antes de descartar uma máquina usada: desligue-a da tomada de alimentação. Destrua o plugue da máquina. Corte o cabo longo junto à máquina de forma a evitar qualquer utilização imprópria.
- Se um produto ficar submerso, por favor entre em contato com o serviço de assistência técnica. Existe o risco de choque elétrico e incêndio.
- Devem ser utilizadas as mangueiras fornecidas com a máquina. Mangueiras gastas não devem ser utilizadas.
- Para reduzir o risco de danos pessoais, siga todas as recomendações de segurança industriais incluindo a utilização de luvas compridas e óculos de proteção. O não cumprimento de todas as precauções de segurança deste manual pode resultar em danos na máquina de lavar, danos pessoais ou morte.
- Não exerça demasiada força sobre a porta da máquina de lavar quando esta estiver aberta. Isto poderia desequilibrar a máquina de lavar e fazê-la tombiar.

### GUARDE ESTE MANUAL DO USUÁRIO

#### INSTRUÇÕES DE ATERAMENTO

Este produto deverá ser ligado ao terra. No caso de qualquer mau-funcionamento ou avaria, a ligação ao terra irá reduzir o risco de choque elétrico fornecendo um caminho de resistência mínima para a corrente elétrica. Este produto vem equipado com um cabo que possui um condutor de ligação ao terra e um plugue de ligação ao terra. Este plugue terá de ser ligado na tomada apropriada que se encontra devidamente instalada e ligada a um sistema de aterramento de acordo com os regulamentos e normas locais.

- Não usar adaptador pois irá desativar o plugue de ligação ao terra.
- Caso não possua uma tomada apropriada, deverá consultar um electricista.

**AVISO:** uma ligação não apropriada do condutor de ligação ao terra do equipamento poderá resultar em choque elétrico. Consulte um electricista qualificado ou um profissional de reparações elétricas, caso tenha alguma dúvida. Não proceda a alterações no plugue fornecido com o produto - caso não encaixe na tomada, solicite a instalação de uma tomada adequada junto de um electricista qualificado.

## ■ Regulamentos de segurança antes da colocação em funcionamento

Para minimizar o risco de incêndio no tambor, no processo de secagem, considere o seguinte:

- As peças que tenham manchas de azeite ou óleo de culinária, ou que tenham sido emergidos nestes produtos, são um risco potencial de incêndio, e não devem ser colocadas no tambor para o processo de secagem.

As peças com óleo podem inflamar espontaneamente, em especial quando expostas a fontes de calor, como é o caso do tambor utilizado para secagem. As peças aquecem, causando uma reação de oxidação com o óleo. A oxidação gera calor. Se este calor não consegue escapar, as peças aquecem e podem inflamar. Se as peças com óleo forem empilhadas, acumuladas ou guardadas, poderá evitar-se que o calor se escape e dê origem a um eventual incêndio. Caso seja inevitável que os tecidos contendo azeite ou óleo de culinária, ou que tenham sido contaminados por produtos destinados ao cuidado capilar, sejam colocados no tambor para o processo de secagem, devem ser primeiramente lavados em água quente com um sabão. Este processo irá reduzir, embora não eliminar, o risco de incêndio.

O ciclo 'baixa temp' no tambor, no processo de secagem, deve ser utilizado para reduzir a temperatura das peças colocadas no seu interior. Estas não devem ser retiradas do tambor, empilhadas ou guardadas enquanto quentes.

- As peças que foram previamente limpas, lavadas, embebidas ou manchadas com petróleo, gasolina, diluentes utilizados em limpeza a seco, ou outros produtos inflamáveis ou explosivos, não devem ser colocadas no tambor enquanto o mesmo estiver quente e ou para iniciar um processo de secagem.  
As substâncias altamente inflamáveis

habitualmente utilizadas em ambiente doméstico, incluem acetona, álcool petróleo/gasolina, querosene, tira manchas (algumas marcas), benzina, ceras e decapantes.

- Os artigos contendo espuma de borracha (também conhecida por espuma de látex) ou materiais idênticos, contendo borracha texturada de forma similar, não devem ser colocadas no tambor enquanto o mesmo estiver quente e ou para iniciar um processo de secagem.  
Os materiais em espuma de borracha podem, quando aquecidos, incendiar-se por combustão espontânea.
- Os amaciantes de roupa, ou outros produtos idênticos não devem ser utilizados no tambor para o processo de secagem, a fim de eliminar os efeitos da eletricidade estática, a menos que tal prática seja especialmente recomendada pelo fabricante do amaciante de roupa ou do produto.
- A roupa íntima com reforços em metal não deve ser colocada no tambor para o processo de secagem. Podendo danificar a sua máquina de lavar e secar se os reforços em metal se soltarem durante a secagem. Sempre que possível, poderá ser utilizado uma espécie de cabide de secagem para essas peças.
- As peças em plástico, como as toucas de banho, ou os babadores de bebê à prova de água também não devem ser colocadas no tambor enquanto o mesmo estiver quente e ou para iniciar um processo de secagem.
- Os artigos com teor em borracha, quaisquer roupas almofadadas com espuma de borracha, almofadas, galochas e tênis com revestimento de borracha também não devem ser colocados no tambor enquanto o mesmo estiver quente e ou para iniciar um processo de secagem.

# Especificações

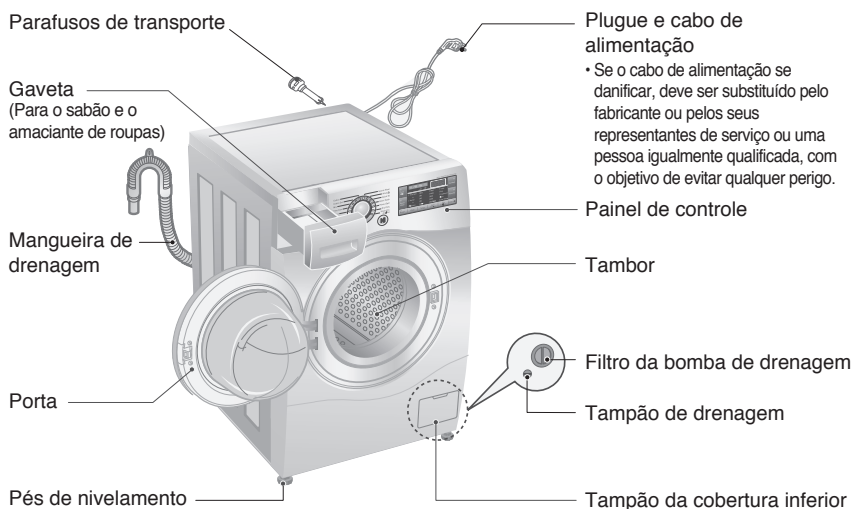

## Modelo: WD-C1485AD (1~9) / WD-W1485AD (1~9) / WD-W1485ADB (1~9)

Descrição	Lavadora de Roupa com carregamento frontal
Requisitos da Parte Elétrica	127V~, 60Hz
Dimensões	600 mm (largura) x 590 mm (profundidade) x 850 mm (altura)
Peso Líquido	69 kg
Capacidade	8,5 kg (Lavagem) / 4 kg (Secagem)
Consumo de Potência (máx)	Lavagem: 1200W / Secagem: 1400W
Pressão da Água (máx)	100 - 1000 kPa ( 1.0 ~ 10.0 kgf/cm <sup>2</sup> )

## Modelo: WD-C1485ADA (1~9) / WD-W1485ADA (1~9) / WD-W1485ADAB (1~9)

Descrição	Lavadora de Roupa com carregamento frontal
Requisitos da Parte Elétrica	220V~, 60Hz
Dimensões	600 mm (largura) x 590 mm (profundidade) x 850 mm (altura)
Peso Líquido	69 kg
Capacidade	8,5 kg (Lavagem) / 4 kg (Secagem)
Consumo de Potência (máx)	Lavagem: 2100W / Secagem: 1350W
Pressão da Água (máx)	100 - 1000 kPa ( 1.0 ~ 10.0 kgf/cm <sup>2</sup> )

\*O aspecto e as especificações podem variar sem aviso prévio para melhorar a qualidade do produto.

## ■ Remover a embalagem

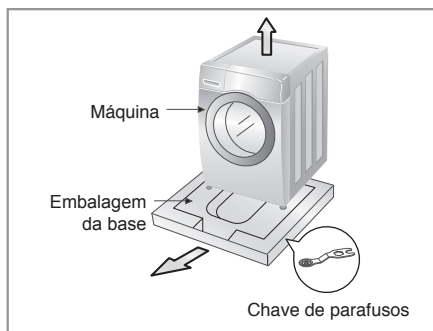

1. Remova a caixa de papelão e a embalagem de isopor.
2. Eleve a máquina de lavar e remova a base de transporte.
3. Remova a fita de segurança do cabo de alimentação e da mangueira de drenagem.
4. Remova a mangueira de entrada do interior do tambor.



**NOTA** Mantenha a chave presa na base da embalagem para utilizações futuras.

## ATENÇÃO

Os materiais de embalagem (plásticos), são perigosos para as crianças, pois podem provocar asfixia.

Guarde esse material fora do alcance das crianças.

## ■ Desmontagem dos parafusos de transporte

Para prevenir os danos internos durante o transporte, os 4 parafusos especiais estão bloqueados. Antes de ligar a máquina de lavar roupa, retire os parafusos juntamente com os tampões de borracha. Se não forem retirados, podem provocar vibração, ruído e um funcionamento defeituoso.

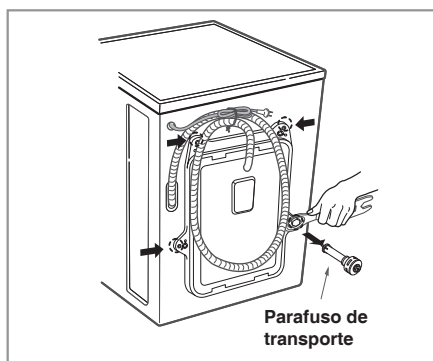

1. Desparafuse os 4 parafusos com a chave fornecida.
2. Retire os 4 parafusos juntamente com os tampões de borracha retorcendo ligeiramente o tampão.



**NOTA** Guarde os parafusos de transporte para utilizações futuras.

3. Tape os buracos com os tampões fornecidos

**SAC** serviço de atendimento  
ao consumidor  
**4004 5400** Capitais e Regiões  
Metropolitanas  
\* **0800 707 5454** Localidades  
Demais  
\* Somente chamadas originadas de telefone fixo  
**WWW.LGE.COM.BR**

EM CASO DE DÚVIDA, CONSULTE NOSSO SAC

## Requisitos do local de instalação

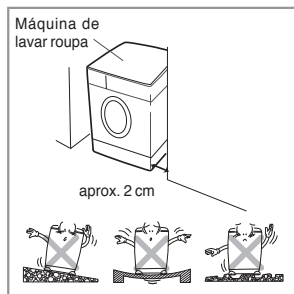

### Localização

- **Nível do piso:**  
O desnível admissível debaixo da máquina de lavar é de 1°
- **Fonte de alimentação elétrica:**  
Deve estar dentro de 1,5 metros de cada lado da localização da máquina de lavar. Não sobrecarregue a tomada com mais de um aparelho.
- **Espaço livre adicional:**  
É necessário para os modelos de parede, porta e janela (10 cm: parte traseira / 2 cm: lados direito e esquerdo)  
Não coloque nem armazene produtos de lavanderia na parte superior da máquina de lavar roupa em nenhum momento. Podem danificar o acabamento dos comandos.

### Instalação

- Instale a máquina num piso duro e plano. Certifique-se de que a circulação do ar ao redor da máquina não está impedida por tapetes, carpetes, etc.
- Nunca tente corrigir desnivelamentos do piso com pedaços de madeira, papelão ou materiais semelhantes, colocados por baixo da máquina.
- Se não puder evitar colocar a máquina junto a um fogão a gás ou forno, entre os dois aparelhos deverá aplicar um isolante (85 X 60 cm), coberto por folha de alumínio, do lado que estiver virado para o fogão ou forno.
- A máquina não deve ser instalada em divisões em que a temperatura possa descer abaixo dos 0°C.
- Ao instalar a máquina, certifique-se de que esta fica facilmente acessível ao técnico, em caso de avaria.
- Com a máquina instalada, ajuste os quatro pés utilizando a chave de parafusos fornecida, garantindo que o aparelho fique estável e que mantém uma distância de cerca de 2 cm entre a parte superior da máquina e a parte inferior de uma eventual bancada ou prateleira.
- Este equipamento não foi fabricado para ser usado em barcos nem em instalações móveis.

### Ligação elétrica

- Não utilize um cabo de extensão ou um adaptador duplo.
- Se o cabo de alimentação estiver danificado, deve ser substituído pelo fabricante ou pelos seus representantes de serviço ou pessoa igualmente qualificada com a finalidade de evitar qualquer perigo.
- Desligue sempre a máquina da tomada e feche a alimentação de água depois da utilização.
- Ligue a máquina a uma tomada com ligação ao terra de acordo com as normativas de cabos atuais.
- O aparelho deve-se colocar de forma que a tomada seja facilmente acessível.
- Os reparos da máquina de lavar devem ser executados apenas por pessoal qualificado. Reparos feitos por pessoal não qualificado, podem causar falhas técnicas ou ferimentos. Contate o serviço de assistência técnica da sua localidade.
- Não instale a máquina em divisões da casa onde possam ocorrer temperaturas negativas. Os tubos podem congelar e quebrar devido à pressão. As temperaturas negativas podem desregular os comandos eletrônicos do aparelho.
- Se adquiriu a máquina de lavar em pleno Inverno, com temperaturas negativas, deixe ficar o aparelho à temperatura ambiente de sua casa durante algumas horas, antes de proceder à sua instalação e posterior funcionamento.

# I nstalação

## CUIDADOS

### CUIDADOS a ter com o Cabo de Alimentação

A maioria dos aparelhos devem ser ligados através de um circuito dedicado, ou seja, um circuito de saída único, que apenas alimente aquele aparelho e que não tenha outras saídas ou extensões. Para ter a certeza, veja a página de especificações deste manual de instruções. Não sobrecarregue as tomadas de corrente nas paredes. Quando as tomadas estão sobrecarregadas, soltas, ou danificadas, se existirem extensões, cabos com fendas, ou se o isolamento dos cabos estiver danificado ou quebrado, os cabos constituem um grave perigo. Qualquer destas situações pode provocar um choque elétrico ou um incêndio. Verifique periodicamente o cabo do aparelho e se apresentar danos ou deterioração, desligue-o, deixe de utilizar o aparelho e mande substituir o cabo pelo serviço autorizado. Proteja o cabo de desgastes físicos ou mecânicos, como torções, esticões, dobras, ficar preso entre uma porta, ou ser pisado com qualquer móvel ou com os pés. Preste especial atenção ao plugue, tomadas, e ao ponto onde o cabo sai do aparelho.

## CUIDADOS

Este aparelho não deve ser utilizado por crianças ou pessoas com capacidades físicas ou psíquicas limitadas sem o devido acompanhamento

## ■ Acessórios

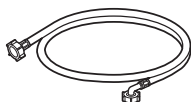

Mangueira de entrada de água fria (1pç)



Chave de parafusos

## ■ Ligação da mangueira de alimentação de água

- A pressão do fornecimento de água deve estar entre os 100 kPa e 1000 kPa (1,0 - 10,0 kgf / cm<sup>2</sup>).
- Não dobre ou amasse a mangueira de entrada ao ligá-la à válvula.
- Se a pressão da alimentação de água for superior a 1000 kPa, deve-se instalar um dispositivo redutor de pressão.
- Verifique periodicamente o estado da mangueira e substitua-a se for necessário.

### ► Passo1: Verifique se a entrada da mangueira está selada com borracha.

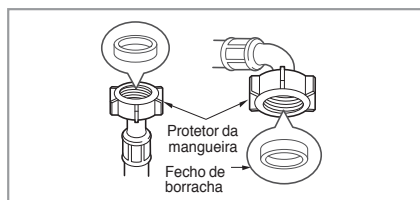

- São fornecidos dois anéis com a mangueira de entrada de água no conector da válvula com o objetivo de evitar vazamento de água. Verifique se há vazamento de água nas ligações da máquina de lavar roupa abrindo a torneira completamente.

### ► Passo2 : Conecte a mangueira à torneira de água.

#### Tipo-A : Ligue a mangueira de rosca à torneira com rosca

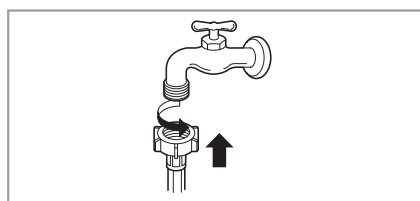

- Aperte o conector da mangueira na torneira de água.

#### Tipo-B : Conectar a mangueira de rosca à torneira sem rosca

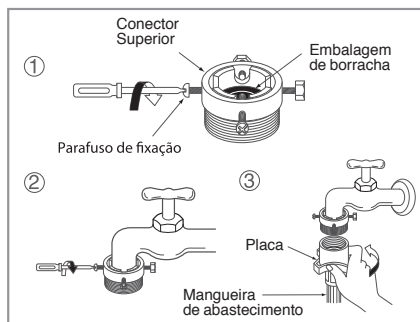

1. Desaperte o anel adaptador e os 4 parafusos adaptáveis de segurança.
2. Empurre o adaptador para o fim da torneira para que o anel vedante forme uma conexão segura. Aperte a placa e os 4 parafusos.
3. Empurre a mangueira de fornecimento de água para cima para que os anéis vedantes dentro da mangueira possam aderir por completo à torneira que é apertada girando para a direita.

## Tipo-C : Conectar a mangueira de contato à torneira sem rosca

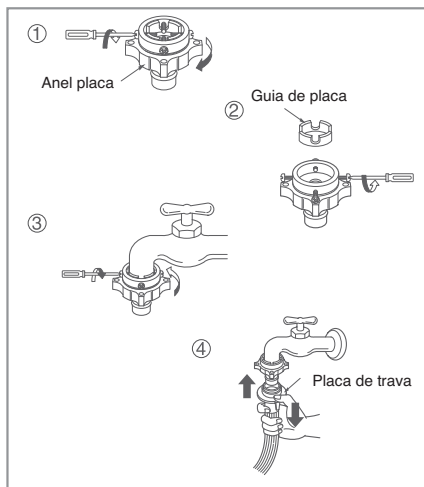

1. Desaperte o anel adaptador e os 4 parafusos adaptáveis de segurança.
2. Remova a guia da placa se a torneira for muito larga para encaixar o adaptador.
3. Empurre o adaptador para o fim da torneira para que o anel vedante forme uma ligação segura. Aperte a placa e os 4 parafusos.
4. Puxe a placa de trava para baixo, empurre a entrada da mangueira na direção do adaptador e liberte a placa de trava. Certifique-se que o adaptador fica preso no devido local.



Depois da mangueira de água estar ligada à torneira, abrir a torneira para remover qualquer vestígio de sujeira, deixe a água correr para um balde e verifique a temperatura da água.

## ► Passo3: Conecte a mangueira à máquina de lavar

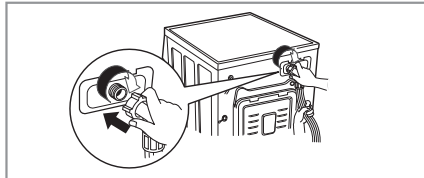

- Assegure-se de que a mangueira não esteja torcida e/ou dobrada.



Depois de terminar a ligação, se houver vazamento de água da mangueira, repita os mesmos passos. Utilize uma torneira o mais convencional possível para abastecimento da água.

### Utilize a torneira horizontal

Torneira horizontal



Torneira de extensão



Torneira quadrada



## ■ Instalação da mangueira de drenagem

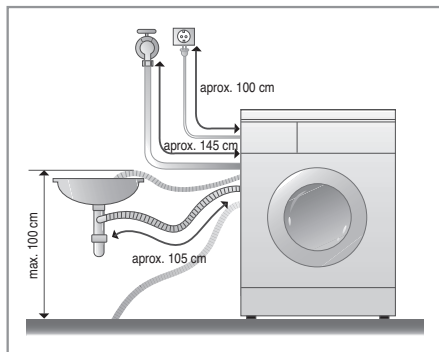

- A mangueira de drenagem não deve estar mais de 100 centímetros acima do piso. Caso contrário, a água da máquina de lavar não será drenada ou drenará menos.
- No caso da mangueira de drenagem ser muito comprida, por favor, não o introduza na máquina de lavar. Pode causar ruído anormal.

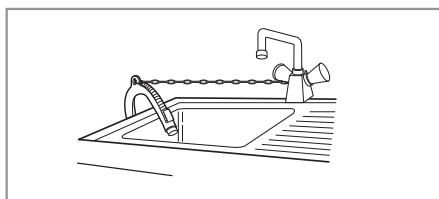

- Quando instalar a mangueira de drenagem fixe-o bem com uma corda ou corrente.
- A fixação correta da mangueira de drenagem protegerá o piso de danos devidos a vazamento de água.

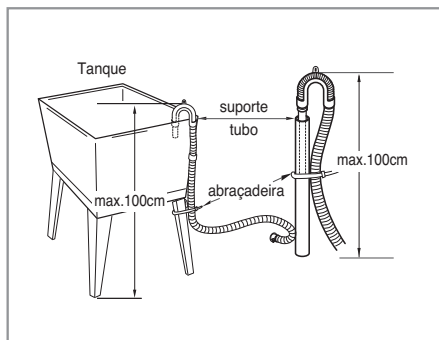

## ■ Ajuste de nível

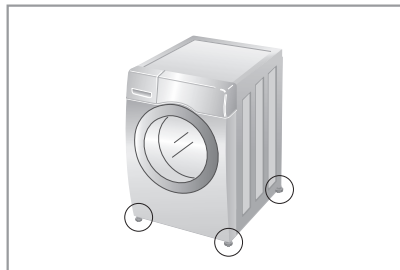

1. O nivelamento correto de uma máquina de lavar roupa impede o ruído e a vibração excessiva. Instale o aparelho sobre uma superfície de piso sólida e nivelada, de preferência no canto de uma dependência.



O piso de madeira ou o assoalho suspenso podem contribuir para uma vibração excessiva ou para erros de equilíbrio da carga.

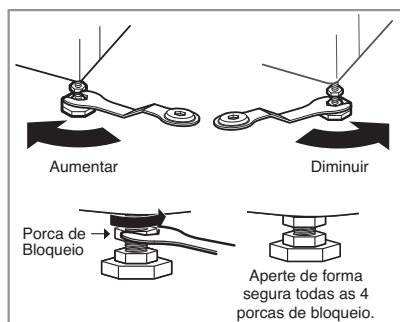

2. Se o piso não estiver nivelado, ajuste os pés de nivelamento conforme for necessário (não introduza pedaços de madeira, etc. debaixo dos pés). Assegure-se de que os quatro pés estão estáveis no piso e, em seguida, verifique se o eletrodoméstico está perfeitamente nivelado (utilize um nível de bolha de ar)

- Uma vez nivelada a máquina de lavar, aperte as porcas de bloqueio na direção da base da máquina de lavar. Todas as porcas devem estar apertadas.



- Verificação em diagonal

Ao empurrar para baixo e na diagonal as beiras da placa superior da máquina de lavar roupa, a máquina não deve mexer um centímetro acima ou abaixo em absoluto. (Verifique isto nas duas direções) Se a máquina balançar ao empurrar a placa superior da máquina na diagonal, ajuste novamente os pés



Caso a máquina de lavar esteja instalada em uma plataforma elevada, deve estar fixa de forma segura para eliminar o risco de queda.

## ► Piso em cerâmica

- A superfície de instalação tem de estar limpa, seca e nivelada.
- Instale a máquina em um piso duro e plano.

## ► Pavimentos cerâmicos (pavimentos escorregadios)

- Posicione ambos os pés da máquina no Tread Mate e nivele a máquina de modo a adaptá-la. (Corte o Tread Mate em seções de 70x70 mm e cole cada uma delas ao pavimento seco onde a máquina vai ser colocada.)
- Tread Mate é um material auto-adesivo, utilizado em escadas e degraus, para evitar o risco de escorregamento.

## ► Piso de madeira

- O piso de madeira é particularmente suscetível à vibração.
- Para evitar as vibrações, recomendamos que coloque protetores de borracha por baixo de cada pé, a pelo menos 15mm de distância da máquina.
- Se possível, instale a máquina em um dos cantos da dependência, onde o piso é mais estável.
- Coloque os protetores de borracha para reduzir a vibração.

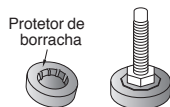

NOTA

- Se instalar e nivelar corretamente a máquina, assegurará um funcionamento regular e confiável por longos anos.
- A máquina tem de estar absolutamente nivelada, na horizontal, e firme.
- Não deverá "balançar" quando carregada com roupa.
- A superfície de instalação tem de estar limpa, sem qualquer resíduo de cera ou outro revestimento escorregadio.
- Não deixe que os pés da máquina se molhem. Se tal acontecer, a máquina poderá escorregar do local onde se encontra.

# C como utilizar a máquina de lavar roupa

## ■ Utilizar a máquina de lavar



1. Seleccionar a roupa.  
(Consultar página 16)

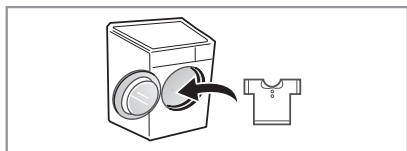

2. Abrir a porta e colocar a roupa.

**Nota:** Caso seja necessário adicionar / retirar mais roupa quando a máquina já iniciou o ciclo de lavagem, siga o seguinte procedimento:

- 2.1. Pressione a tecla "INÍCIO / PAUSA"
- 2.2. Aguarde a porta ser destravada automaticamente;
- 2.3. Abra a porta e coloque / retire as roupas;
- 2.4. Feche a porta;
- 2.5. Pressione a tecla "INÍCIO / PAUSA"

A máquina continua o ciclo de lavagem no mesmo ponto em que o ciclo foi pausado.



3. Pressione o botão de Liga / Desliga.

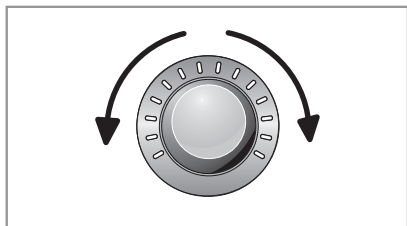

4. Seleccionar o programa.  
(Consultar páginas 17~19)  
Selecione agora as opções.  
(Consultar páginas 21~26)

- Programas Adicionais
- Temperatura
- Velocidade de Rotação
- Outras funções

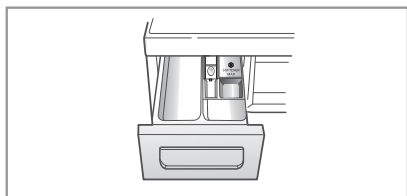

5. Adicionar sabão.  
(Consultar páginas 27~28)



6. Pressionar o botão Início/Pausa.

# C como utilizar a máquina de lavar roupa

## ■ Cuidados antes da lavagem

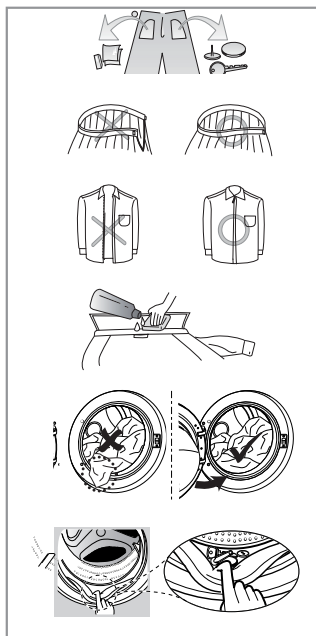
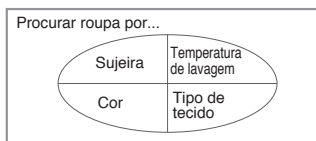
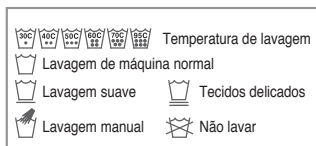

### 1. Etiquetas de cuidados

Procure a etiqueta de cuidados das suas roupas. Esta indica-lhe o conteúdo do tecido da sua roupa e como se deve lavar.

### 2. Classificação

Para obter os melhores resultados, classifique a roupa em cargas que se possam lavar no mesmo ciclo de lavagem. A temperatura da água e a velocidade de centrifugação e os diferentes tecidos necessitam de ser lavados de diferentes formas. Separe sempre as cores escuras das claras e brancas. Lave-as em separado, pode dar-se uma transferência de cores e fios, o que provocará a coloração do branco, etc. Se for possível, não lave peças muito sujas com uma ligeiramente suja.

- **Sujeira (Pesada, Normal, Ligeira)**  
Separe as peças conforme a quantidade de sujeira.
- **Cor (Branco, Claros, Escuros)**  
Separe os tecidos brancos dos tecidos de cor.
- **Fios (Produtores ou recolhedores de fios)**  
Lave em separado os produtores de fios e os recolhedores de fios.

### 3. Cuidados antes da carga

Junte peças compridas e pequenas numa carga. Coloque as peças compridas primeiro. As peças compridas não devem constituir mais de metade da carga de lavagem.

Não lave só uma peça. Isto pode provocar uma carga desequilibrada. Junte uma ou duas peças semelhantes.

- Verifique se todos os bolsos estão vazios. Os objetos tais como pregos, ganchos, fósforos, esferográficas, moedas e chaves podem danificar tanto a sua máquina de lavar como a sua roupa.
- Aperte os fechos, colchetes e cordões para se assegurar de que estes artigos não se prendam em outras peças de roupa.
- Trate previamente a sujeira e as manchas escovando com um pouco de sabão dissolvido em água sobre as manchas como em colarinhos e punhos de camisas para tirar melhor a sujeira.
- Para evitar quaisquer danos no vedante da porta e na roupa, certifique-se de que não fique presa nenhuma peça de roupa entre a porta e o vedante do tambor da máquina.
- Verifique as dobras do anel de vedação da porta para detectar qualquer objeto que tenha ficado preso.
- Certifique-se de que não ficou esquecida nenhuma peça de roupa no interior da máquina de lavar de modo a não ficar danificada (ex. encolher ou descolorar) no seguinte ciclo de lavagem.



Antes da primeira lavagem, selecione um ciclo (ALGODÃO 60°C, adicione meia carga de sabão) e deixe a máquina efetuar um ciclo de lavagem sem roupa. Deste modo, removerá os resíduos do tambor, que podem ter ficado durante o processo de lavagem.

# C como utilizar a máquina de lavar roupa

## ■ Tabela de programas de lavagem

• Programas recomendados segundo o tipo de tecido

Programa	Descrição	Tipo de tecido	Modelos 127V Temp. da água (Seleção)	Modelos 220V Temp. da água (Seleção)	Carga máxima
<b>Algodão</b>	Proporciona um melhor desempenho através da combinação de vários movimentos do tambor.	Roupa de cor (Camisas, camisolas, pijamas...) e algodão de cor branca pouco suja (roupa íntima)	40°C (Fria a 60°C)	40°C (Fria a 95°C)	Avaliação*
<b>Algodão Eco</b>	Promove uma lavagem otimizada com um menor consumo de energia		60°C (Fria a 60°C)	60°C (Fria a 60°C)	
<b>Tecidos Sintéticos</b>	Este programa é indicado para camisas de uso casual que não necessitam passar a ferro depois de lavar.	Poliamida, Acrílico, Poliéster	40°C (Fria a 60°C)	40°C (Fria a 60°C)	Abaixo de 4,0 kg
<b>Mix</b>	Permite que tecidos diferentes sejam lavados em simultâneo.	Vários tipos de tecidos exceto tecidos especiais. (Seda/delicada, roupa de esporte, roupas escuras, lã, Edredons /Cortinas).	40°C (Fria a 40°C)	40°C (Fria a 40°C)	
<b>Roupa de bebê</b>	Elimina manchas difíceis, sólidas e proporciona um melhor enxágue.	Roupa de bebê pouco suja	60°C	60°C (95°C)	
<b>Lavagem Silenciosa</b>	Permite uma lavagem mais silenciosa e com menos vibração.	Roupas de cor (Camisas, camisolas, pijamas, etc.) e algodão branco sujo (roupa íntima.)	40°C (Fria a 60°C)	40°C (Fria a 60°C)	Abaixo de 4,5 kg
<b>Antialérgico</b>	Remove de forma eficaz os resíduos de sabão das roupas.	Para tecidos que estão em contato direto com a pele.			Avaliação*
<b>Edredon</b>	Este ciclo é para peça de roupa grande, tal como Edredon, lençol, fronha, capa de sofá, etc.	Roupa de cama de algodão (edredon), travesseiros, cobertores, capas de sofá com enchimento leve.	40°C (Fria a 40°C)	40°C (Fria a 40°C)	1 Tamanho único
<b>Roupa Esportiva</b>	Este programa é indicado para roupas de esporte tal como corrida.	Coolmax, goretex, e Sympatex			Abaixo de 2,0 kg
<b>Lã</b>	Permite lavar tecidos de lã. (Utilize sabão para máquinas que possam lavar lã).	Lãs que podem ser lavadas na máquina apenas as de pura lã.	30°C (Fria a 40°C)	30°C (Fria a 40°C)	Abaixo de 2,0 kg
<b>Rápido 30</b>	Este ciclo rápido de lavagem permite uma carga pequena e roupas pouco sujas.	Roupa de cor que está pouco suja.			
<b>Secar</b>	Use apenas o ciclo de secagem, sem lavar	Roupa molhada que necessita apenas de secagem.	-	-	Abaixo de 4,0 kg
<b>Lavar + Secar</b>	Este ciclo prevê processo de lavagem e secagem sem interrupções um após o outro.	Uma pequena quantidade de roupa que pode ir à secadora.	40°C (Fria a 60°C)	40°C (Fria a 95°C)	
<b>Enxaguar-Centrifugar</b>	Função para roupas que necessitam apenas enxágue com amaciante e centrifugação.	Tecidos normais que podem ser lavados.	-	-	Avaliação*

\*De acordo com a capacidade do produto

## ■ Tabela de programas de secagem

Programa	Tipo de tecido	Carga máxima
Alta secagem	Algodão ou tecidos de linho como toalhas de banho, camiseta, roupas de camas.	4,0 kg
Armário secagem		4,0 kg
Ferro secagem	Tecidos de algodão ou de linho prontos para passar a ferro.	4,0 kg
Baixa Temp.	Tecidos que não necessitam passar a ferro, tecidos sintéticos, prontos para usar após lavagem, programas mistos de lavagem de roupas.	4,0 kg
30 minutos	–	0,5 kg
60 minutos	–	1,5 kg
120 minutos	–	3,0 kg

- Temperatura da água: Selecione a temperatura da água de acordo com o ciclo de lavagem. Durante a lavagem observe sempre as instruções de lavagem e as etiquetas do fabricante da roupa.
- Os resultados dos tempos dependem da pressão, dureza\* e temperatura da água, assim como temperatura ambiente, tipo e quantidade de roupa, quantidade de sabão utilizado, flutuações no fornecimento de energia elétrica e opções adicionais escolhidas.



NOTA

É recomendado a utilização de um sabão neutro. O ciclo de lavagem para lãs é caracterizado por uma baixa velocidade de rotação do tambor e uma ação na roupa mais cuidadosa.

Não é recomendado utilizar produtos para remoção de manchas que contenham sabão oxigenado ( $O_2, H_2O_2$ ).

Selecionar a velocidade máxima do programa de lavagem para garantir os resultados de secagem.

Onde a quantidade de roupas a ser lavada e secada em um programa não excede o peso máximo permitido pelo programa de secagem, recomenda-se a lavagem e secagem em uma sequência contínua.

\* Água dura ou dureza da água é a propriedade relacionada com a presença de sais minerais (Cálcio e Magnésio). Normalmente provém de poços artesanais, fontes subterrâneas e ou fontes sem tratamento. O cálcio e o magnésio impedem a ação do sabão e também podem obstruir a entrada de água no filtro.

# C como utilizar a máquina de lavar roupa

## ■ Opções extras

Programa	Adiar Início	Enxágue antialérgico	Favorito	Pré-Lavagem	Reduzir tempo	Intensivo	Enxaguar <sup>+</sup>	Sem enxágue	Secagem
Algodão	●	●	●	●	●	●	●	●	●
Algodão Eco	●	●	●	●	●	●	●	●	●
Tecidos Sintéticos	●	●	●	●	●	●	●	●	●
Mix	●	●	●	●	●	●	●	●	●
Roupa de bebê	●	●**	●	●**		●	●	●	●
Lavagem Silenciosa	●		●		●	●	●	●	●
Antialérgico	●	●	●	●	●	●	●	●	●
Edredon	●		●		●	●	●	●	
Roupa Esportiva	●		●		●	●	●	●	
Lã	●		●			●	●	●	
Rápido 30	●		●			●	●	●	●
Secar	●		●						●*
Lavar + Secar	●	●	●	●	●	●	●		●*
Enxaguar+Centrifugar	●	●	●				●	●	●

\* : Essa opção é incluída automaticamente no ciclo e não pode ser cancelada.

\*\* : Essa opção é incluída automaticamente no ciclo e pode ser cancelada.

## ■ Dados de Utilização

Programa	Max RPM
Algodão	1400
Algodão Eco	1400
Tecidos Sintéticos	1000
Mix	1400
Roupa de bebê	1000
Lavagem Silenciosa	1000
Antialérgico	1400
Edredon	1000
Roupa Esportiva	800
Lã	800
Rápido 30	1400
Secar	1400
Lavar + Secar	1400
Enxaguar+Centrifugar	1400



# C como utilizar a máquina de lavar roupa

## ■ Painel de controle

### Liga/Desliga

- Pressione o botão Liga/Desliga para ligar e desligar a máquina da energia elétrica.
- Também se pode utilizar para cancelar a função Adiar Início.

### Seleção de programa

- Estão disponíveis 14 programas de acordo com o tipo de roupa a lavar.
- O led irá acender para indicar o programa selecionado.

### Início/Pausa

- Este botão Início/Pausa utiliza-se nos ciclos de lavagem e em outros ou para fazer uma pausa nos ciclos.
- Se for necessária uma parada temporária no ciclo de lavagem, pressione o botão "Início/Pausa".
- Quando a máquina é colocada em Pausa, a energia é desligada ao final de 4 minutos.

## ■ Programa adicional

### Adiar Início

Pode definir o tempo de atraso para que a máquina de lavar inicie e termine automaticamente após o intervalo de tempo especificado.



O tempo de atraso corresponde ao final do ciclo de lavagem, não ao início. O tempo de lavagem pode variar dependendo da temperatura da água, carga e outros fatores.

1. Pressione o botão "Liga/Desliga".
2. Selecione um ciclo.
3. Pressione "Adiar Início" e ajuste a hora desejada.
4. Pressione a tecla "Início/Pausa".

### Enxágue antialérgico

Para obter resultados melhores ou para um enxágue mais eficiente, pode selecionar Enxágue antialérgico.

1. Pressione o botão "Liga/Desliga".
2. Selecione um ciclo.
3. Pressione o botão de "Enxágue antialérgico".
4. Pressione o botão "Início/Pausa".

### Programas adicionais

- Utilize estes botões para selecionar as opções de ciclo desejado para o ciclo selecionado.

### Visor LED

- O visor apresenta as configurações, tempo estimado, opções e mensagens de estado da sua máquina de lavar. O visor irá ficar ligado durante o ciclo.

### Opções

- Permite que adicione ciclos que irão piscar quando selecionados.

### Favorito

Programa favorito permite guardar na memória um ciclo de lavagem personalizado para futuras utilizações.

1. Pressione o botão "Liga/Desliga".
2. Selecione um ciclo.
3. Selecione  
(O curso, o método de lavagem, número de lavagens, velocidade de rotação, temperatura da água, etc.)
4. Pressione e mantenha pressionado o botão "Favorito" durante 3 segundos (2 bips).

O Programa favorito fica assim memorizado para futuras utilizações.

Para utilizar novamente o programa, selecione "Favorito" e pressione "Início/Pausa".

### Pré-Lavagem

Se a roupa a lavar estiver muito suja, o percurso de Pré-Lavagem é eficaz.

1. Pressione o botão "Liga/Desliga".
2. Selecione um ciclo.
3. Pressione o botão de "Pré-Lavagem".
4. Pressione o botão "Início/Pausa".

# C como utilizar a máquina de lavar roupa

## ■ Opções

### Lavar

- **Reduzir tempo** : Esta opção pode ser usada para reduzir o tempo de lavagem de um programa.
- **Intensivo** : Se é roupa normal e bastante suja, a opção "**Intensivo**" é eficaz.

### Enxaguar<sup>+</sup>

- **Enxaguar<sup>+</sup>** : Acrescenta um enxágue extra.
- **Sem enxágue** :
  - Se desejar deixar os tecidos na máquina sem enxaguar depois de lavar, para impedir que se encolham, pode selecionar o programa "**Sem enxágue**" tocando "**Sem enxágue**".
  - Para passar logo para o dreno ou a centrifugação, com a função sem enxágue ligada, toque "**Centrifugação**" juntamente com o programa escolhido (Centrifugação).

### Temp.água

- Tocando "**Temp.água**", poderá selecionar a temperatura da água.

#### Modelos 127V

- Fria
- 30°C, 40°C, 50°C, 60°C

#### Modelos 220V

- Fria
- 30°C, 40°C, 60°C, 95°C
- A temperatura da água pode ser selecionada conforme o programa.

### Centrifugação

- A velocidade de centrifugação pode ser selecionada tocando "**Centrifugação**".

## ■ Outras funções

### Apenas Centrifugação

1. Pressione o botão "**Liga/Desliga**".
2. Selecione a velocidade de centrifugação entre 400, 800, 1000 e 1400 RPM.
3. Pressione o botão "**Início/Pausa**".



NOTA

Quando selecionar "**Sem Centrifugação**" irá continuar a girar durante um curto período de tempo a baixa velocidade para efetuar uma drenagem rápida.

### Secar

1. Pressione o botão "**Liga/Desliga**".
2. Selecione a opção desejada.  
No seletor de secagem, selecione a opção desejada: 30 - 60 - 120 - Baixa Temp. - Ferro secagem - Armário secagem - Alta secagem.
3. Pressione o botão "**Início/Pausa**".



NOTA

Quando optar somente por secagem a máquina entrará automaticamente no processo de centrifugação. Caso **não** deseje realizar a centrifugação selecione a opção "**Sem Centrifugação**".  
A sua experiência será o seu melhor guia para optar por essa opção.

# C como utilizar a máquina de lavar roupa

## ■ Bloqueio para crianças

Selecione esta função para bloquear os botões de controle para prevenir adulteração. "Bloqueio para crianças" pode ser configurado apenas durante o ciclo de lavagem.

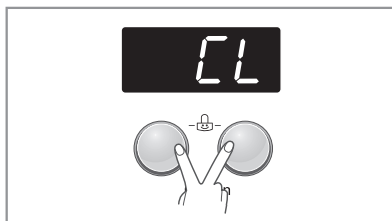

### Bloquear o painel de controle.

1. Pressione os botões de Opção em simultâneo durante 3 segundos.
2. Irá ouvir um beep e irá aparecer 'CL' no Visor LED. Quando o Bloqueio para crianças estiver ativo, todos os botões ficarão bloqueados exceto o botão de Liga/Desliga.



Desligar a energia não irá redefinir a função de bloqueio para crianças, devendo desativar a mesma antes de poder optar a outras funções.

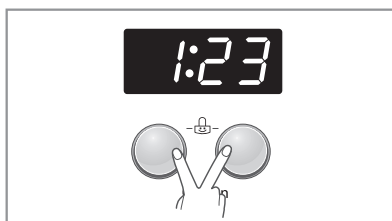

### Desbloquear o painel de controle

1. Pressione os botões de Opção em simultâneo durante 3 segundos.
2. Irá ouvir um beep e o tempo restante irá reaparecer no Visor LED.

## ■ Ligar/Desligar sinal sonoro

A função de ligar/desligar sinal sonoro apenas pode ser configurada durante o ciclo de lavagem. Para configurar a função de ligar/desligar sinal sonoro siga as instruções abaixo.

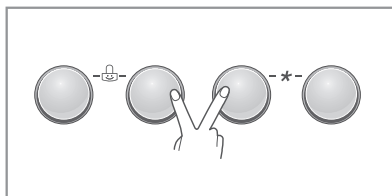

1. Ligar a máquina de lavar roupa (pressionando o botão **Liga/Desliga**).
2. Pressionar o botão **Início/Pausa**.
3. Pressionar e manter pressionado o botão **Opção** e o botão **Centrifugação** simultaneamente por três segundos para que a função de ligar e desligar sinal sonoro seja configurada.

Uma vez que a função de ligar/desligar sinal sonoro esteja configurada, esta configuração fica memorizada mesmo após a máquina ser desligada.



Se desejar desligar o sinal sonoro repita simplesmente o processo.

# C como utilizar a máquina de lavar roupa

## ■ Limpeza do tambor

A Limpeza do tambor é um ciclo especial para a limpeza do interior da máquina de lavar. Nesse ciclo de lavagem é utilizado um nível mais alto de água e um número maior de rotações na centrifugação. Execute esse ciclo de lavagem regularmente.

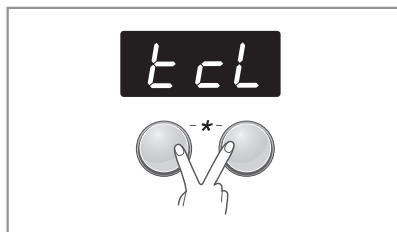

1. Remova qualquer peça de roupa armazenada na máquina de lavar e feche a porta.
2. Abra a gaveta de sabão e adicione alvejante (sem cloro) no compartimento de lavagem principal.
3. Feche a gaveta de sabão lentamente.
4. Ligue a máquina e em seguida pressione e segure o botão Centrifugação e Temp. água durante 3 segundos. Depois "tcl" será apresentado no visor LED.
5. Pressione o botão Início/Pausa para iniciar.
6. Após o ciclo estar completo, deixe a porta aberta para que a borracha flexível e o vidro sequem.



Nota: Não adicione qualquer tipo de sabão nos compartimentos de sabão. Excesso de espuma de sabão poderá ocasionar vazamento na máquina de lavar.

## CUIDADOS

Se tiver criança, tenha cuidado para não deixar a porta aberta durante muito tempo.

## ■ Bloqueio de Porta & Detecção

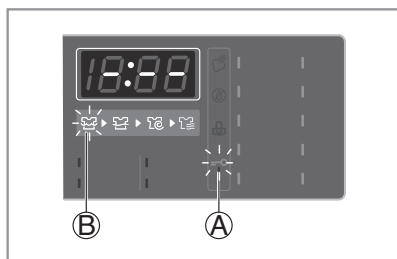

- (A) "Bloqueio de Porta" - Por razões de segurança a porta será bloqueada enquanto a máquina estiver em utilização e o ícone "Bloqueio de Porta" irá acender. Pode abrir a porta de forma segura após o ícone "Bloqueio de Porta" se desligar.
- (B) O ícone "Detecção" será aceso quando a máquina de lavar rodar lentamente e detectar a quantidade de roupa no tambor. Irá demorar pouco tempo.

# C como utilizar a máquina de lavar roupa

## ■ Secagem

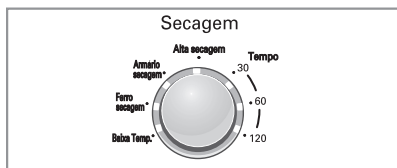

- Este processo automático de lavagem e secagem pode ser facilmente selecionado.
- Para uma secagem mais uniforme, certifique-se de que todas as peças de roupa são de materiais e espessuras idênticas.
- Não sobrecarregue o secador, enchendo o tambor com demasiadas peças. As peças de roupa devem rodar livremente.
- Se abrir a porta e retirar a carga antes de terminar o ciclo de secagem, lembre-se de pressionar o botão Início/Pausa.
- Se girar o botão Secagem, você pode selecionar: 30 – 60 – 120 – Baixa Temp. – Ferro secagem – Armário secagem – Alta secagem.
- Após o final da secagem aparece no visor "E d". Pressionando o botão Início/Pausa, o programa pode ser interrompido. Se não pressionar este botão Início/Pausa, o programa demora cerca de 4 horas. "E d" Ciclo de Resfriamento.

## Guia Automático de Secagem

- Utilize os Ciclos Automáticos para secar a maior parte dos tipos de roupa. Os sensores eletrônicos medem a temperatura do ar de saída para aumentar ou diminuir a temperatura de secagem, para o tempo de reação ser mais rápido e para um controle mais rigoroso da temperatura.

- Ciclo de secagem automático recomendado segundo os tipos de roupa:

Ciclo de secagem recomendado:

- a) Baixa Temp.: Sintéticos
- b) Ferro secagem: Se desejar passar as roupas a ferro
- c) Armário secagem: Algodão
- d) Alta secagem: Ciclo especial que reduz o uso de água durante a secagem das roupas.
- e) Tempo (30/60/120 minutos):

- 30 minutos: Algodão / Roupas pesando: 0,5 kg
- 60 minutos: Algodão / Roupas pesando: 1,5 kg
- 120 minutos: Algodão / Roupas pesando: 3,0 kg



NOTA

O tempo de secagem estimado varia com o tempo de secagem real e com o ciclo Automático. Também varia conforme o tipo de tecido, o volume de roupa e o grau de secagem selecionado.



NOTA

Nos últimos seis minutos do tempo de secagem, um sensor (termistor) detecta as condições de secagem das roupas. Quando a secagem está baixa, um ciclo de tempo será adicionado em um máximo de 30 minutos com a informação na tela de "faltando ainda 6 minutos".

# C como utilizar a máquina de lavar roupa

## Guia dos Tempos de Secagem

- Tocando "**Secagem**", pode ser selecionado o tempo de secagem.
- O ciclo de secagem pode durar até 150 minutos. Ao selecionar só secagem, o ciclo de secagem é iniciado após a centrifugação no final da lavagem.
- Estes tempos de secagem são dados apenas a título indicativo, para ajudar a regular o secador de roupa para secagem manual. Os tempos de secagem podem variar bastante em função da umidade, da temperatura ambiente e do tipo de tecido; a sua experiência será o seu melhor guia.

### Peças em Lã

- Não seque as peças de lã na máquina. Procure dar-lhes a sua forma inicial e deixas secar ao ar.

### Peças com Trama e em Malha

- Algumas peças com trama e em malha podem encolher, podendo esse encolhimento variar em função da qualidade dos materiais.
- Deve-se sempre esticá-las imediatamente após a respectiva secagem.

### Peças com Acabamento de Passagem a Ferro Permanente e Tecidos Sintéticos

- Não carregue demais a sua secadora de roupa.
- Retire as peças com acabamento de passagem a ferro permanente logo que o secador de roupa parar, evitando a formação de vincos.

### Peças em Fibra ou Couro

- Verifique sempre as instruções do fabricante.

### Roupas de Bebê, Pijamas e Camisas

- Verifique sempre as instruções do fabricante.

## Borrachas e Plásticos

- Não coloque no tambor para secar peças de roupas fabricadas em borracha ou material plástico e nem contendo estes materiais, designadamente:
  - a) aventais, babadores, forros de cadeiras
  - b) cortinas, cortinados e toalhas de mesa
  - c) Tapetes de banho

## Fibra de vidro

- Não coloque peças com fibra de vidro no seu secador de roupa. As partículas de vidro deixadas no secador de roupa podem aderir às suas roupas na próxima vez que utilizar o secador de roupa e provocar irritações de pele.

## Conclusão da Secagem

- Logo que o ciclo de secagem esteja concluído, no Visor Múltiplo surge " [ d ] " [COOL DOWN].
- A indicação COOL DOWN surge automaticamente logo que está concluído um ciclo de secagem.
- Se não puder retirar a roupa da secadora assim que o ciclo for concluído, a roupa pode ficar com vincos.
- A função COOL DOWN, quando ativa, faz o tambor rodar periodicamente, de uma forma leve e suave, sem aquecer, evitando desse modo a formação de vincos na roupa; este processo demora 4 horas.
- A " [ d ] " mensagem será visualizada até as roupas serem retiradas da máquina ou ser pressionado o botão Início/Pausa.

## C como adicionar sabão

### ■ Como adicionar sabão e amaciante de roupa

#### ► A gaveta distribuidora de sabão

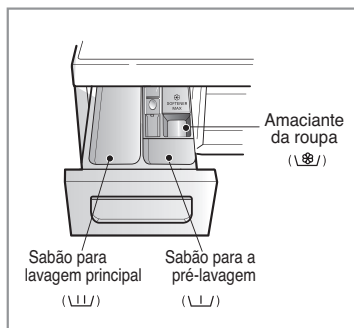

• Apenas lavagem principal → \\L/

• Pré-lavagem + Lavagem principal → \\L/ • \\L/

#### ATENÇÃO

Mantenha todos os produtos afastados de crianças devido ao perigo de envenenamento. Excesso de sabão ou amaciante pode transbordar e em contato com as partes metálicas da máquina de lavar a um período a longo prazo, poderá ocorrer corrosão. Certifique-se que utiliza a quantidade de sabão apropriada.

#### ► Como adicionar amaciante de roupa

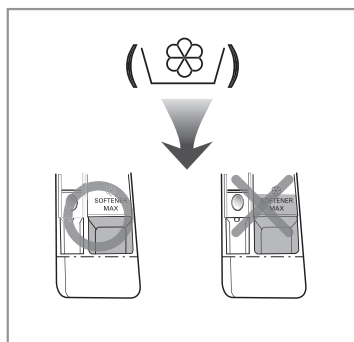

- Não ultrapasse a linha de enchimento máximo. Feche com cuidado a gaveta distribuidora de sabão. Um enchimento excessivo pode provocar uma distribuição prematura do amaciante de roupa que poderia manchar as roupas.
- Não deixe o amaciante de roupa na gaveta de sabão por mais de 2 dias. (O amaciante de roupa pode endurecer).
- O amaciante é adicionado automaticamente durante o último ciclo de enxaguar.
- Não abra a gaveta quando estiver em funcionamento.
- Não são permitidos solventes (benzina, etc.).



NOTA Não coloque amaciante diretamente na roupa.

## Como adicionar sabão

### ► Dose de sabão

- O sabão líquido ou em pó, deve ser utilizado de acordo com as instruções do fabricante.
- Usar quantidade de sabão conforme recomendado pelo fabricante do mesmo, pois se for utilizado sabão demasiadamente, pode formar-se espuma em excesso e os resultados de lavagem serão inferiores ou poderá sobrecarregar o motor da máquina.
- Se formar espuma em excesso, por favor reduza a quantidade de sabão utilizada.
- Recomenda-se o uso de sabão líquido para obter os melhores resultados.
- Deve-se colocar sabão líquido ou em pó diretamente na gaveta antes de iniciar o ciclo.
- Pode ser necessário o ajuste da quantidade no uso do sabão no que diz respeito à temperatura e dureza da água, a quantidade da carga e o nível de sujeira da mesma.

### ATENÇÃO

- Não deixe o sabão endurecer.  
Ao usá-lo pode ocorrer bloqueio, desempenho de enxaguamento deficiente ou mau odor.



- Carga máxima de roupa: segundo as recomendações do fabricante.
- Carga parcial de roupa: 3/4 da quantidade recomendada pelo fabricante.
- Carga mínima de roupa: 1/2 da quantidade recomendada pelo fabricante.

### ► Adicionar descalcificador de água

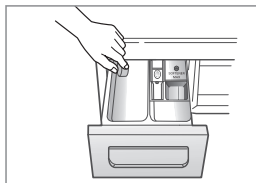

- O descalcificador pode ser utilizado para reduzir o consumo de sabão em águas extremamente duras\*.  
Adicionar de acordo com a quantidade especificada na embalagem. Primeiro adicione o sabão e depois o descalcificador.
- Utilize a mesma quantidade de sabão que utilizaria para água em condições normais.

### ► Utilizando pastilhas

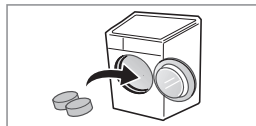

1. Abra a porta e introduza as pastilhas no tambor.

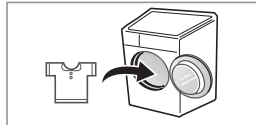

2. Coloque a roupa no interior do tambor.

\* Água dura ou dureza da água é a propriedade relacionada com a presença de sais minerais (Calcio e Magnésio). Normalmente provém de poços artesanais, fontes subterrâneas e ou fontes sem tratamento. O cálcio e o magnésio impedem a ação do sabão e também podem obstruir a entrada de água no filtro.

- Antes de limpar o interior da máquina de lavar roupa, retire o cabo de alimentação elétrica da tomada para evitar riscos de descarga elétrica.
- Se não utilizar a máquina durante um longo período de tempo (férias, por exemplo), feche a torneira de entrada da água, sobretudo se o piso não possuir uma saída de esgoto.
- Quando pretender descartar o aparelho, corte o cabo de alimentação e destrua o plugue.
- Arranque o fecho da porta para evitar que alguma criança fique presa dentro da máquina.

## ■ O filtro de entrada da água

- A mensagem de erro "i E" pisca no painel de controle porque não entra água na gaveta distribuidora do sabão.
- Se a água for muito dura\* ou contiver rastros de depósito de calcário, o filtro de entrada da água pode-se obstruir. Portanto, é boa idéia limpá-lo de vez em quando.

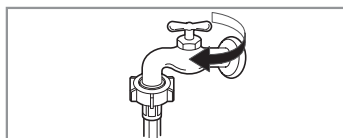

1. Feche a torneira da água.

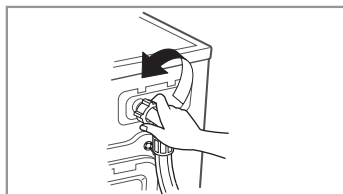

2. Desaperte a mangueira de entrada da água.

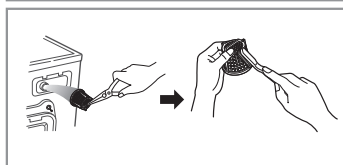

3. Limpe o filtro utilizando uma escova de cerdas duras.

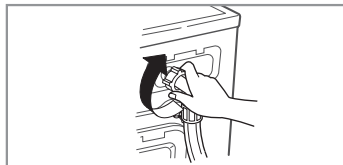

4. Aperte a mangueira de entrada.

\* Água dura ou dureza da água é a propriedade relacionada com a presença de sais minerais (Cálcio e Magnésio). Normalmente provém de poços artesanais, fontes subterrâneas e ou fontes sem tratamento. O cálcio e o magnésio impedem a ação do sabão e também podem obstruir a entrada de água no filtro.

## ■ O filtro da bomba de drenagem

- O filtro de drenagem recolhe os fios e pequenos objetos que ficam da roupa lavada. Verifique regularmente se o filtro está limpo, para garantir um funcionamento uniforme da sua máquina.

### CUIDADOS

Esvazie primeiramente o filtro, usando a mangueira de drenagem e depois retire-o para verificar algo que possa ter ficado.

- Deixe sair a água, antes de limpar o tubo de escoamento, fazer um esvaziamento de emergência ou abrir a porta de emergência.

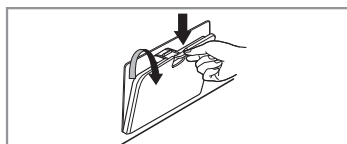

1. Abrir a tampa de cobertura inferior.  
Soltar a mangueira de escoamento.

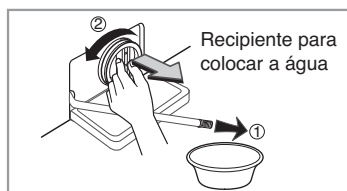

2. Utilizar um recipiente com capacidade superior a 500ml para depositar a água que será retirada do filtro da bomba de drenagem. Retirar a tampa protetora localizada na ponta da mangueira de escoamento. Aguardar até que seja retirada toda a água do filtro da bomba de drenagem. Então abra o filtro girando para a esquerda.

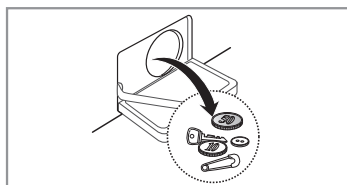

3. Remova todos os corpos estranhos do filtro da bomba.  
A presença de pequenos objetos como botões e moedas podem ocasionar ruído durante o processo de lavagem. Antes de entrar em contato com o SAC - Serviço de Atendimento ao Consumidor da LG, verifique a limpeza da bomba.

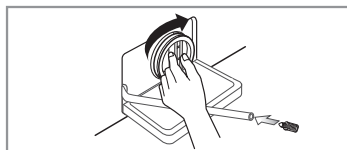

4. Após a limpeza do filtro da bomba recolocá-lo girando para a direita. Recolocar a tampa protetora da mangueira. Prender a mangueira.

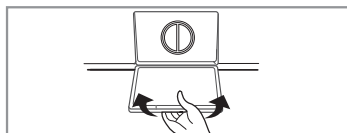

5. Feche a tampa de cobertura inferior.

## ■ Gaveta distribuidora de sabão

- Depois de um tempo, o sabão e o amaciante pode deixar resíduos na gaveta.
- Deve-se limpar de vez em quando com um jato de água corrente.
- Se for necessário, pode-se retirar completamente da máquina pressionando o fecho para baixo e puxando para fora.
- Para facilitar a limpeza, pode-se retirar a parte superior do compartimento do amaciante de roupa.

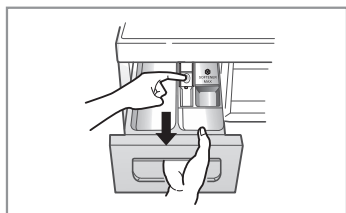

1. Retire a gaveta distribuidora de sabão.

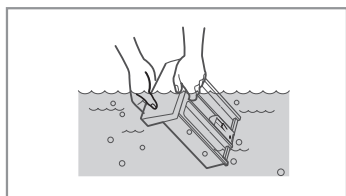

2. Limpe a gaveta distribuidora de sabão e os seus compartimentos em água corrente.

### ATENÇÃO

Resíduos de sabão e amaciante, depois de um tempo armazenado na gaveta distribuidora de sabão, ao se desprenderem, pode causar pequenas manchas na roupa. Ao notar este tipo de ocorrência, proceda a limpeza da gaveta distribuidora de sabão e também a limpeza do tambor.

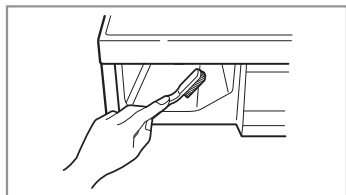

3. Limpar o console (p. ex. com uma escova de dentes).

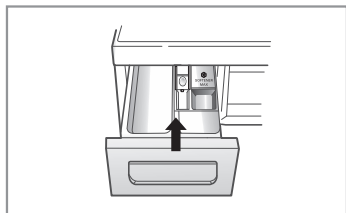

4. Recolocar a gaveta distribuidora de sabão.

## ■ O tambor da máquina de lavar

- Se residir em uma área de água dura\*, o calcário se acumulará em local onde não poderá ser visto nem removido facilmente. Com o tempo, a formação de películas poderá obstruir os circuitos, que terão de ser substituídos se nada for feito para o evitar.
- Embora o tambor seja em aço inoxidável, poderão surgir manchas de ferrugem causadas por pequenos objetos de metal (clips ou ganchos) inadvertidamente deixados na máquina.
- O tambor deverá ser limpo de vez em quando.
- Se usar produtos descalcificadores, assegure-se que são próprios para máquina de lavar
- Estes produtos poderão danificar componentes da sua máquina.
- Remova as manchas com um produto para limpeza de aço inoxidável.
- Nunca utilize palha de aço para limpeza do tambor.

## ■ Limpeza da sua máquina de lavar roupa

### ► Exterior

- O cuidado adequado com sua máquina de lavar roupa pode aumentar a sua vida útil.
- A parte externa da máquina, pode ser limpa com água morna e um detergente doméstico não abrasivo neutro.
- Limpe imediatamente qualquer derramamento. Limpe com um pano úmido.
- Tente não bater na superfície com objetos afiados.
- Não utilize álcool etílico, diluentes nem produtos similares.

### ► Interior

- Seque à volta da abertura da porta da máquina de lavar, a junta flexível de borracha e o vidro da porta. Estas áreas devem estar sempre limpa, para assegurar uma boa vedação da água e evitar odores.
- Faça funcionar a máquina de lavar roupa durante um ciclo completo utilizando água quente.
- Repita o processo se necessário.



Para remover os depósitos de água dura\*, utilize apenas os dispositivos de limpeza etiquetados como seguros.

## ■ Instruções de proteção para o Inverno

Se a máquina de lavar roupa é armazenada em área onde se pode produzir congelação ou for levada para temperaturas de congelamento, siga as instruções de proteção para o inverno, com o objetivo de evitar danos na máquina de lavar:

- Feche a torneira de fornecimento de água.
- Desligue as mangueiras do fornecimento de água e esvazie a água das mangueiras.
- Ligue o cabo elétrico a uma tomada elétrica corretamente ligada ao terra.
- Adicione 3,8 litros de anti-congelante não tóxico em pequenas quantidades no tambor vazio da máquina de lavar roupa. Feche a porta.
- Ajuste o ciclo de centrifugação e deixe que a máquina de lavar roupa centrifugue durante 1 minuto para esvaziar toda a água.
- Desligue o cabo de alimentação elétrico, seque o interior do tambor e feche a porta.
- Retire a gaveta distribuidora. Esvazie a água dos compartimentos e seque os compartimentos. Volte a colocar a gaveta.
- Guarde a máquina de lavar roupa na posição vertical.
- Para retirar o anti-congelante da máquina de lavar roupa depois do seu armazenamento, ligue a máquina de lavar em vazio através de um ciclo completo utilizando sabão. Não adicione carga de lavagem.

\* Água dura ou dureza da água é a propriedade relacionada com a presença de sais minerais (Calcio e Magnésio). Normalmente provém de poços artesanais, fontes subterrâneas e ou fontes sem tratamento. O cálcio e o magnésio impedem a ação do sabão e também podem obstruir a entrada de água no filtro.

- Esta máquina de lavar roupa está equipada com funções automáticas de segurança que detectam e diagnosticam avarias em um estado inicial e que reagem de forma adequada. Quando a máquina não funcionar corretamente ou não funcionar totalmente, verifique os pontos seguintes antes de entrar em contato com o SAC - Serviço de Atendimento ao Consumidor da LG\*.

## ■ Diagnóstico de problemas













Sintoma	Possível causa	Solução
Ruídos e estalos	<ul style="list-style-type: none"> <li>• Podem existir objetos estranhos tais como moedas ou alfinetes de proteção no tambor ou na bomba.</li> </ul>	Pare a máquina de lavar e verifique o tambor e o filtro de drenagem. Se o ruído continuar depois de religar a máquina de lavar, entre em contato com o SAC - Serviço de Atendimento ao Consumidor da LG*.
Som retumbante	<ul style="list-style-type: none"> <li>• As cargas de lavagem pesadas podem produzir um som retumbante. Isto geralmente é normal.</li> </ul>	Se o som continuar, a máquina de lavar provavelmente está desequilibrada. Pare-a e distribua a carga de lavagem.
Ruído de vibrações	<ul style="list-style-type: none"> <li>• Retirou todos os parafusos de transporte e a embalagem?</li> <li>• Todos os pés repousam firmemente no piso?</li> </ul>	Se não foram retirados durante a instalação, ver a seção sobre a instalação para tirar os parafusos de transporte. Carga de lavagem distribuída de forma não uniforme no tambor. Pare a máquina de lavar e redistribua a carga de lavagem.
Vazamento de água	<ul style="list-style-type: none"> <li>• A ligação da mangueira de enchimento está frouxa na torneira ou na máquina de lavar.</li> <li>• As tubulações de esgoto da casa estão obstruídas.</li> </ul>	Verifique e aperte as ligações da mangueira.  Desobstrua a tubulação de drenagem. Entre em contato com um encanador se necessário.
Excesso de água com sabão.		Sabão demasiado ou sabão não apropriado? A formação de espuma pode provocar vazamento de água.
Não entra água na máquina de lavar ou entra devagar.	<ul style="list-style-type: none"> <li>• O fornecimento de água não é adequado no local.</li> <li>• A torneira de fornecimento de água não está completamente aberta.</li> <li>• A mangueira de entrada da água está retorcida.</li> <li>• O filtro da mangueira de entrada está obstruído.</li> </ul>	Tente com outra torneira da casa.  Torneira completamente aberta.  Endireite a mangueira.  Verifique o filtro da mangueira de entrada.
A água da máquina de lavar não se esvazia ou esvazia-se lentamente.	<ul style="list-style-type: none"> <li>• A mangueira de drenagem está retorcida ou obstruída.</li> <li>• O filtro de drenagem está obstruído.</li> </ul>	Limpe e endireite a mangueira de drenagem. Limpe o filtro de drenagem.

Sintoma	Possível causa	Solução
A máquina de lavar não liga	<ul style="list-style-type: none"> <li>• O cabo de alimentação elétrica não está ligado ou a ligação pode estar frouxa.</li> <li>• Fusível da casa queimado, disjuntor desarmado ou produziu-se um corte no fornecimento elétrico.</li> <li>• A torneira de fornecimento de água não está aberta.</li> </ul>	<p>Assegure-se de que o plugue encaixa corretamente na tomada da parede.</p> <p>Reinicie o disjuntor ou substitua o fusível. Não aumente a capacidade do fusível. Se o problema for uma sobrecarga do circuito, recorra a um electricista qualificado.</p> <p>Abra a torneira de fornecimento de água.</p>
A máquina de lavar não centrifuga	* Verifique se a porta está bem fechada.	<p>Feche a porta e pressione o botão Início/Pausa. Depois de pressionar o botão Início/Pausa, pode passar algum tempo antes da máquina de lavar começar a centrifugar. A porta deve-se bloquear antes do início da centrifugação.</p> <p>Adicione 1 ou 2 artigos similares para contribuir para equilibrar a carga. Redistribua a carga para conseguir uma centrifugação adequada.</p>
A porta não se abre		Uma vez iniciado o processo da máquina de lavar, a porta não pode ser aberta por razões de segurança. Verifique se o ícone "Bloqueio de Porta" está aceso. Pode abrir de forma segura a porta após o ícone "Bloqueio de Porta" desligar
Retardamento do tempo de ciclo de lavagem		<p>O tempo de lavagem pode variar devido à quantidade de roupa a lavar, à pressão da torneira da água, à temperatura da água e outras condições de uso.</p> <p>Se for detectado um desequilíbrio ou se o programa de eliminação da água com sabão funcionar, o tempo de lavagem será maior que previsto.</p>
Excesso de amaciante.	Excesso de amaciante pode causar um transbordamento.	Siga as indicações do amaciante para se assegurar que coloca as quantidades corretas. Não exceda a indicação do limite máximo. Para amaciante concentrado, diluir com água para melhor desempenho.
Amaciante distribuído antes do previsto.		Feche a gaveta de sabão cuidadosamente. Não abra a gaveta do sabão durante o ciclo de lavagem.
Problemas na Secagem	A secadora não seca as roupas. Verifique a capacidade de secagem do seu produto.	<p>Não sobrecarregue a secadora</p> <p>Verifique se a operação de drenagem está funcionando adequadamente.</p> <p>A quantidade de roupas é muito pouca, adicione algumas peças de roupa.</p>

## ATENÇÃO

Verifique a capacidade de secagem do seu produto. Para tornar a ação de passar a roupa mais fácil e também evitar a formação de rugas, a secagem é feita até o ponto considerado ideal. Dependendo da temperatura ambiente, poderá haver a sensação de humidade. Não se preocupe: a roupa está seca e no ponto ideal para passar.

## ■ Mensagens de erro

Sintoma	Possível causa	Solução
	<ul style="list-style-type: none"> <li>O fornecimento de água não é adequado no local.</li> <li>As torneiras de fornecimento de água não estão completamente abertas.</li> <li>A mangueira de entrada de água está retorcida.</li> <li>O filtro da mangueira de entrada está obstruído.</li> </ul>	<p>Tente com outra torneira da casa. Abra completamente a torneira.</p> <p>Endireite a mangueira. Verifique o filtro da mangueira de entrada.</p>
	<ul style="list-style-type: none"> <li>A mangueira de drenagem está torcida ou obstruída.</li> <li>O filtro de drenagem está obstruído.</li> </ul>	<p>Limpe e endireite a mangueira de drenagem.</p> <p>Limpe o filtro de drenagem.</p>
	<ul style="list-style-type: none"> <li>A carga é muito pequena.</li> <li>A carga está desequilibrada.</li> <li>O aparelho possui um sistema de detecção e correção de desequilíbrio. Se for carregado artigos individuais pesados (tapetes, roupões de banho, etc.) este sistema pode parar a centrifugação ou até interromper o ciclo de centrifugação completamente se o desequilíbrio for demasiado grande inclusive depois de começarem várias centrifugações.</li> <li>Se a roupa ainda estiver muito úmida no final do ciclo, adicione artigos menores de roupa a lavar para equilibrar a carga e repita o ciclo de centrifugação.</li> </ul>	<p>Adicione 1 ou 2 artigos similares para contribuir para equilibrar a carga. Redistribua a carga para conseguir uma centrifugação adequada.</p>
	 <ul style="list-style-type: none"> <li>A porta está aberta?</li> </ul>	<p>Feche a porta. Se não desaparecer "dE", entre em contato com o SAC - Serviço de Atendimento ao Consumidor da LG.</p>
		<p>Desligue o cabo de alimentação e entre em contato com o SAC - Serviço de Atendimento ao Consumidor da LG.</p>
	<ul style="list-style-type: none"> <li>Se houver um excesso de água devido a uma válvula de água defeituosa, obterá "FE" no display.</li> </ul>	<p>Feche a torneira da água . Desligue o plugue da tomada. Entre em contato com o SAC - Serviço de Atendimento ao Consumidor da LG.</p>
	<ul style="list-style-type: none"> <li>Aparece "PE" se existir uma falha de funcionamento do sensor do nível da água.</li> </ul>	
	<ul style="list-style-type: none"> <li>Sobrecarga no motor.</li> </ul>	<p>Deixe a máquina de lavar repousar 30 minutos para permitir que o motor esfrie; depois reinicie o ciclo.</p>
	<ul style="list-style-type: none"> <li>Queda de energia.</li> </ul>	<p>Reinicie o ciclo.</p>
	<ul style="list-style-type: none"> <li>Falha no aquecedor.</li> </ul>	<p>Abra a torneira, se a mensagem de erro não desaparecer, desligue o cabo de alimentação e entre em contato com o SAC - Serviço de Atendimento ao Consumidor da LG.</p>
	<ul style="list-style-type: none"> <li>Tensão de alimentação não está correta.</li> </ul>	<p>Tensão de alimentação e tensão nominal não são compatíveis.</p>

## ■ Usar o SMARTDIAGNOSIS™

- Use apenas esta função quando for instruído para tal pelo SAC. A transmissão tem um som semelhante ao de um fax, pelo que não é relevante, a não ser para o SAC.
- O SMARTDIAGNOSIS™ não pode ser ativado se a máquina não estiver ligada. Se isto acontecer, então a resolução do problema terá de ser feita sem o SMARTDIAGNOSIS™.

Se tiver algum problema com a sua máquina de lavar roupa, ligue para o SAC - Serviço de Atendimento ao Consumidor da LG. Siga as instruções do agente do SAC, e siga os seguintes passos quando lhe for pedido:



1. Pressione o botão para ligar a máquina. Não aperte em qualquer outro botão nem rode o seletor de programas.

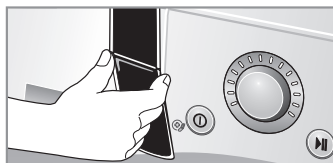

2. Quando for instruído pelo agente do SAC, coloque o microfone do seu telefone junto ao botão Ligar/Desligar (On/Off).

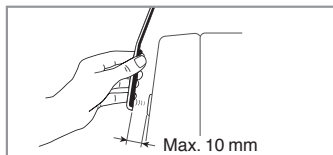

3. Toque e segure “Temp.água” por 3 segundos, enquanto segura o telefone junto ao botão Ligar/Desligar (On/Off).
  4. Mantenha o telefone nesta posição até o final da transmissão. Isto demorará cerca de 17 segundos, sendo a contagem decrescente para o seu término mostrada no display.
    - Para melhores resultados, não mexa o telefone enquanto o som estiver sendo transmitido.
    - Se o agente do SAC não conseguir gravar os dados corretamente, é possível que lhe peça para repetir este processo.
    - Pressionar o botão Ligar/Desligar (On/Off) durante o processo de transmissão vai desligar o SMARTDIAGNOSIS™.
  5. Depois do final da contagem decrescente e dos sons pararem, prossiga a sua conversa com o agente do SAC, que poderá então ajudá-lo usando a informação transmitida para análise no SAC.
- \* O Smart Diagnosis é um recurso destinado a ajudar na solução de problema, e não deve substituir o método tradicional de solução de problema através de chamada via atendente do SAC.

A eficiência deste recurso depende de vários fatores, não se limitando somente a recepção do telefone (qualidade da ligação) que será utilizado para transmissão, mas também, incluindo qualquer ruído externo que esteja presente durante a transmissão e a acústica do local onde a lavadora estiver localizada. Assim, a LG não garante que o Smart Diagnosis realizará com precisão a solução de qualquer problema.



Ao descartar o aparelho, corte o cabo principal e destrua o plugue, quebre a trava da porta para evitar que as crianças menores fiquem trancadas dentro da máquina.

O que a garantia não cobre:

- Visita do serviço autorizado à residência para fornecer instruções de como utilizar o produto.
- Se a falha é causada por, negligência, imprudência, imperícia, uso incorreto, caso fortuito ou força maior.
- Ruídos ou vibrações que são consideradas normais, como por exemplo, o som do escoamento de água, o som do escoamento ou o vazamento de água pela mangueira de entrada de água.
- Desempenho insatisfatório do produto devido à instalação incorreta por terceiro não autorizado pela LG ou à rede elétrica inadequada.
- Despesas diversas com a instalação, manutenção ou desinstalação dos produtos.
- Serviços de instalação, desinstalação, regulagens externas e manutenção preventiva do produto: Limpeza de dispenser, filtro da válvula de entrada, filtro de dreno, borracha da porta e tambor; pela função: limpeza do tambor.
- Remoção de objetos e ou substâncias estranhas dentro da máquina, incluindo a bomba e filtro da mangueira de entrada, como por exemplo, detritos, pregos, fios trançados, botões, aro de sutiã, cliques, pen drives, etc.
- Ajustar disjuntor, substituir fusíveis, corrigir fiação (tomada) e tubulação hidráulica.
- A mão de obra associada a reparação do motor Direct Drive após o primeiro ano de garantia.

### ATENÇÃO

Em caso de solicitação de visita do serviço autorizado à sua residência, e, havendo constatação de que o produto não se encaixa nas hipóteses de cobertura de garantia descritas neste documento, a visita técnica e o serviço autorizado serão cobrados pela assistência técnica autorizada.



**SAC** serviço de atendimento  
ao consumidor  
**4004 5400** Capitais e Regiões  
Metropolitanas  
\* **0800 707 5454** Demais  
Localidades  
\* Somente chamadas originadas de telefone fixo  
**WWW.LGE.COM.BR**

EM CASO DE DÚVIDA, CONSULTE NOSSO SAC

# CERTIFICADO DE GARANTIA

A LG Electronics do Brasil Ltda, e a sua rede de Serviços Autorizados, garante ao usuário deste produto os serviços de Assistência Técnica para substituição de partes e componentes, bem como a mão de obra necessária para reparos de eventuais defeitos, devidamente comprovados como sendo de fabricação, pelo período total de 01 (um) ano, incluindo o período de garantia legal de 90 (noventa) dias, contados a partir da emissão da nota fiscal, desde que o produto tenha sido instalado e operado conforme orientações e especificações descritas no respectivo manual de instruções. A garantia do produto é válida em todo território nacional e obedecerão as seguintes condições:

## Condições de Validade ou Exclusão da Garantia

- Para acionar a garantia é necessário apresentar a nota fiscal de compra do produto no momento da abertura da solicitação.
- Caso a cidade onde reside o consumidor não seja atendida por um serviço técnico autorizado, a LG Electronics do Brasil providenciará o atendimento sem ônus, dentro do período de garantia.
- A LG Electronics do Brasil, ou seu serviço técnico autorizado, se compromete a reparar ou substituir partes e peças com defeito devidamente comprovado como de fabricação, sem custos para o consumidor, durante o período de validade da Garantia do presente certificado.
- Caso seja constatado que o defeito foi decorrente de mau uso, a execução do reparo dependerá de expressa autorização do consumidor, o qual deverá custear a mão de obra de reparo e eventuais peças a serem substituídas.
- A garantia não terá validade nas seguintes hipóteses:
  - O produto não for utilizado em conformidade com as instruções do manual do usuário.
  - Se não for observada as advertências contidas no manual do usuário;
  - Se o produto está conectado em qualquer outra voltagem diferente da mostrada na placa de classificação;
  - Se o produto apresentar falha decorrente de culpa exclusiva do consumidor seja pelo mau uso ou em desacordo com o manual do usuário;
  - Se a falha for causada por animais nocivos, como por exemplo, ratos, baratas, etc.

## Condições não cobertas pela garantia:

- Visita do serviço autorizado à residência para fornecer instruções de como utilizar o produto.
- Se a falha é causada por acidente, negligência, uso incorreto ou motivo de força maior.
- Ruídos ou vibrações que são consideradas normais, como por exemplo, o som do escoamento de água, o som do escoamento ou o vazamento de água pela mangueira de entrada de água.
- Desempenho insatisfatório do produto devido à instalação incorreta por terceiro não autorizado pela LG ou à rede elétrica inadequada.
- Despesas diversas com a instalação, manutenção ou desinstalação dos produtos.
- Serviços de instalação, desinstalação, regulagens externas e manutenção preventiva do produto: Limpeza de dispenser, filtro da válvula de entrada, filtro de dreno, borracha da porta e tambor; pela função: limpeza do tambor.
- Remoção de objetos e ou substâncias estranhas dentro da máquina, incluindo a bomba e filtro da mangueira de entrada, como por exemplo, detritos, pregos, fios trançados, botões, aro de sutia, cliques, pen drives, etc.
- Ajustar disjuntor, substituir fusíveis, corrigir fiação (tomada) e tubulação hidráulica.
- A mão de obra associada a reparação do motor Direct Drive após primeiro ano de garantia.

S/Nº Produto: \_\_\_\_\_ Modelo: \_\_\_\_\_

Cidade: \_\_\_\_\_ Estado: \_\_\_\_\_ Data de entrega: \_\_\_\_\_

### ATENÇÃO

Em caso de solicitação de visita do serviço autorizado à sua residência, e, havendo constatação de que o produto não se encaixa nas hipóteses de cobertura de garantia descritas neste documento, a visita técnica e o serviço autorizado serão cobrados pela assistência técnica autorizada.

**LG Electronics do Brasil Ltda**  
**AV. Dom Pedro I, 7777 - Área**  
**Industrial do Piracangáua II**  
**Taubaté - SP - CEP 12091-000**  
**CNPJ 01.166.372/0001-55**  
**Indústria Brasileira**

Para sua conveniência utilize o telefone de atendimento ao consumidor:  
Central de Atendimento ao Consumidor  
4004 5400 (Capitais e Regiões Metropolitanas)  
0800-707-5454 (Demais Localidades)  
Somente chamadas originadas de telefone fixo.  
[www.lge.com.br](http://www.lge.com.br)



# Certificado de Garantia

Gracias a confiança depositada em nossos produtos, a LG, líder em tecnologia e design, assegura a seus consumidores 10 anos de garantia no motor da lavadora (não inclui o custo da respectiva mão de obra associada a reparação após o primeiro ano de garantia).

Com o presente certificado, a garantia pode ser utilizada em qualquer serviço técnico autorizado LG, em caso de problemas com o motor Direct Drive, durante um período de 10 anos, a contar da data da Nota Fiscal.

## Dados do Produto

Modelo WD-	Número de Série (*)	Data da Nota Fiscal
Cidade	Loja onde foi adquirido	Número da Nota Fiscal

## Dados do Consumidor

Nome	Endereço	Telefone
------	----------	----------

- Essa garantia é válida a partir da data de emissão da Nota Fiscal. Guardar em local seguro junto à Nota Fiscal do produto (data da Nota Fiscal deve ser posterior à 23/08/2006)
- A garantia total LG é de um ano e encontra-se no Certificado de Garantia do Produto
- \* O número de série do produto encontra-se em etiqueta com código de barras localizada na lateral esquerda do produto, conforme exemplo a seguir : S/No 503SPCF00001



Life's Good

SAC  
serviço de atendimento  
ao consumidor

4004 5400  
Capitais e Regiões  
Metropolitanas

\* 0800 707 5454  
Demais  
Localidades

\* Somente chamadas originadas de telefone fixo  
WWW.LG.E.COM.BR