

Printing Specification

1. Model Description

Model/Item Name	: HU70LA-KR	Brand name	: LG
Suffix	: KR	Product	: Projector
		Part number	: MBM66165314
		(Revision number)	: (REV01)

2. Printing Specification

1. Trim size (Format) (W X H)	: 440 mm x 340 mm, Folded (110 mm x 170 mm)		
2. Printing colors			
• Cover	: 4 Color (Cyan, Magenta, Yellow, Black)	• Inside	: 4 Color (Cyan, Magenta, Yellow, Black)
3. Stock (Paper)			
• Cover	: Uncoated, wood-free paper 100 g/m²	• Inside	: Uncoated, wood-free paper 100 g/m²
4. Bindery	: One sheet (3 Folded)	5. Number of pages	: 16
6. Language	: KOR (1)		

3. Pagination sheet

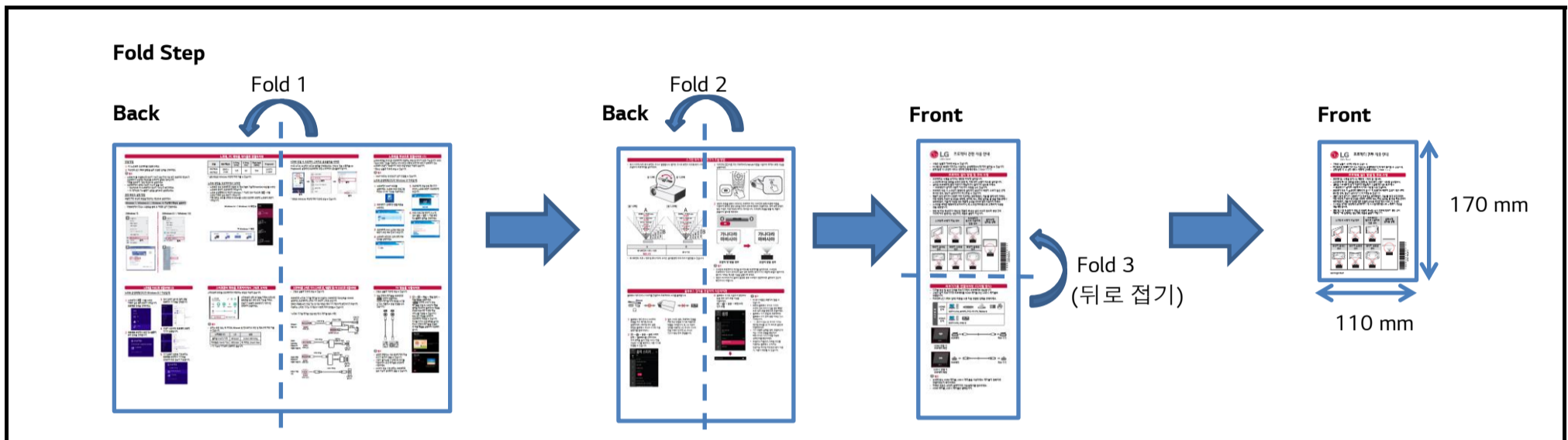

4. Origin Notification

<p>www.lg.com</p> <p>P/No : MFL69707613 (1708-REV03)</p> <p>Printed in Korea ← Changes the Country name.</p> <p>Copyright © 2017 LG Electronics Inc. All Rights Reserved.</p> <p>Printed in [Country Name]</p>	<p>[Country Name]</p> <p>LGERS/ LGEMX : Mexico</p> <p>LGEKR: Korea</p> <p>LGEMA: Poland</p> <p>LGEND: China</p> <p>Others: Each Country name.</p>
<p>NOTE</p> <p>[Restriction of Hazardous Substances]</p> <p>Hazardous substances on this product should be satisfied by substance regulation of Level A-I, A-II, SVHC according to LG(52)B-5011 standard.</p> <p>Especially, Part should be followed and controlled the following specification.</p> <p>(1) Hazardous substances test report should be submitted when part certification test and first mass production.</p> <p>(2) Especially, Don't use or contain lead (Pb) and cadmium (Cd) in ink.</p>	

5. Changes

REV07				
REV06				
REV05				
REV04				
REV03				
REV02				
REV01	06/24/2020	cholong.kim	EKMK600152	To add the New Model. (HU70LS-KR)
REV00	08/23/2019	cholong.kim	-	Checked : Yuri.hong
				Approved : Jongok.Kim
Rev. Number	MM/DD/YYYY	Signature	ECO Number	Change Contents

- 그림은 실물과 다르게 보일 수 있습니다.
- PC/핸드폰 화면의 이미지는 사용하는 운영체제(OS)에 따라 달라질 수 있습니다.
- 문제 발생 시 LG전자 서비스 센터에 연락해주세요. (1544-7777)

프로젝터 설치 방법 및 주의 사항

- 프로젝터는 수평을 유지하는 평탄한 바닥에 설치합니다.
- 스크린에 투사된 화면을 보면서 화면 위, 아래 면이 수평이 되도록 설치합니다.
- 설치된 프로젝터에 절대 어린이가 매달리거나 올라가지 않도록 하세요.
- 프로젝터가 넘어져 사람이 다치거나 사망할 수도 있습니다.
- 프로젝터 작동 시 스크린이 평평하게 설치되지 않았거나 벽면이 고르지 않은 곳에 투사한 경우, 영상이 굴곡지거나 찌그러질 수 있습니다.
- 제품이 동작 중이거나 전원이 꺼진 직후에는 광학계(렌즈, 거울)를 절대 닦지 마세요. 각종 세정제, 자동차 및 공업용 광택제, 연마제, 왁스, 벤젠, 알코올, 물 등을 제품 본체나 광학계(렌즈, 거울)에 사용할 경우 제품에 손상을 주므로 절대 사용하지 마세요.
- 스크린을 최대한 평평하게 유지하거나, 새 스크린(액자형)으로 교체하여 사용할 것을 권장합니다.
- 천장 빛 비침 현상(반사 현상)은 제품의 특성상 실내 조도의 정도와 천장 간의 거리에 따라 발생하는 현상이며, 제품의 불량인 아닙니다.

스크린과 수평이 아닐 경우	프로젝터가 옆으로 기울어져 있을 경우	올바르게 설치된 상태
화면이 굴곡진 경우	화면이 오목한 경우	화면이 볼록한 경우



www.lge.co.kr

외부기기를 연결하려면 (디지털 방식)

- 디지털 영상 및 음성 신호를 외부기에서 프로젝터로 전송합니다.
- 그림과 같이 외부기와 프로젝터를 HDMI 케이블 또는 USB-C 케이블로 연결합니다.
- 리모컨의 **(외부 입력)** 버튼을 누른 다음 연결한 입력을 선택하세요.

외부 기기	HDMI 단자	USB-C 단자
	컴퓨터/노트북, 블루레이, DVD, HD STB, 게임콘솔 등	컴퓨터/노트북, 휴대폰 등

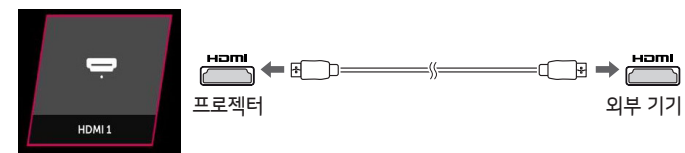

HDMI 연결 시 프로젝터 화면

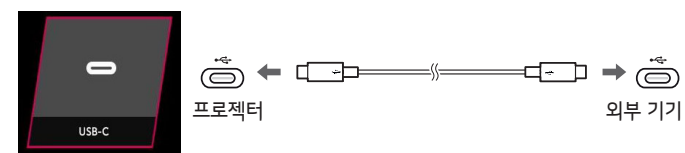

USB-C 연결 시 프로젝터 화면

- 참고**
- 규격에 맞는 HDMI 케이블, USB-C 케이블을 사용하세요. 케이블이 정확하게 연결되었는지 확인하세요.
 - 자세한 내용은 LG전자 홈페이지의 사용설명서를 참조하세요.
 - HDMI 케이블, USB-C 케이블은 별매입니다.

웹 매뉴얼을 보려면



웹 매뉴얼을 통해 보다 상세한 프로젝터 정보를 확인 할 수 있습니다. 상세한 정보는 LG전자 홈페이지 http://www.lge.co.kr 를 참조하세요. 웹 매뉴얼을 다운받아 확인할 수 있습니다.

인공지능 라이팅 리모컨을 사용하려면

인공지능 라이팅 리모컨을 사용하기 위해서는 반드시 등록을 해야 합니다. 인공지능 라이팅 리모컨 등록 실패 시 프로젝터 전원을 껐다 켜 후 다시 시도해 주세요.
- **GUIDE** 버튼을 5초 이상 길게 누르면 인공지능 라이팅 리모컨 해제와 재등록을 동시에 할 수 있습니다.

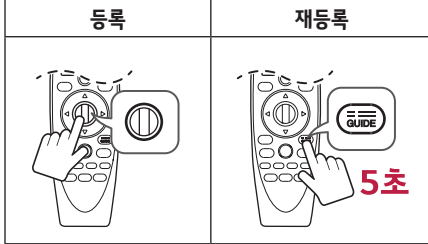

키스톤 기능을 사용하려면

- 프로젝터 출하 시 기본적으로 자동 키스톤이 켜짐으로 출하됩니다. 자동 키스톤 기능을 사용하려면 리모컨의 **(키스톤)** → **(일반)** → 자동 키스톤을 켜짐으로 선택하세요.
- 자동 키스톤이 설정되어 있어도 좌/우 화면 조정은 되지 않습니다. 좌/우 화면은 프로젝터를 좌/우로 회전시켜 조정하세요.

키스톤 조절방법

프로젝터를 최대한 수평으로 설치한 후에도 화면 위, 아래 쪽이 맞지 않을 경우에는 키스톤 기능으로 화면을 조정하세요.

- 1 리모컨의 **(키스톤)** → **(일반)** → 키스톤을 선택하세요.
- 2 좌우버튼 및 확인 버튼을 사용하여 원하는 화면상태로 조절하세요.

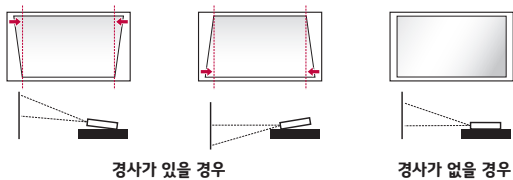

- 참고**
- 자동 키스톤을 켜짐으로 설정 시 투사모드의 일부 설정값은 비활성화됩니다.

USB/USB-C 저장장치와 연결하려면

USB 플래시 메모리, 외장 하드 드라이브와 같이 USB/USB-C 저장장치를 프로젝터에 연결하여 다양한 멀티미디어 파일을 감상할 수 있습니다.

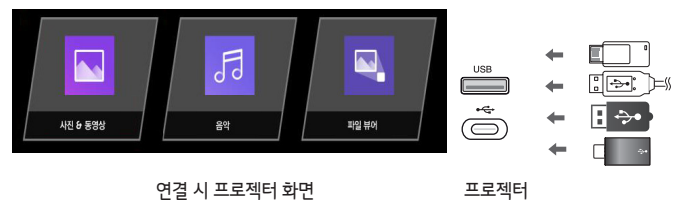

- 참고**
- USB/USB-C 저장장치는 별매입니다.
 - 지원되는 파일은 LG전자 홈페이지에 제공되는 사용설명서의 "다른 기기 파일 재생하기"를 참조하세요.
 - 일부 USB/USB-C 저장장치의 경우 동작되지 않거나 동작이 원활하지 않을 수 있습니다.
 - USB-C 저장장치의 경우, USB 2.0 지원 유무를 확인하세요.

스크린 위치 및 화면크기 조절 방법

- 투사 거리에 따라 투사 화면의 크기가 결정됩니다. 원하는 크기의 화면이 되도록 투사 거리를 조절하여 프로젝터를 설치하세요.

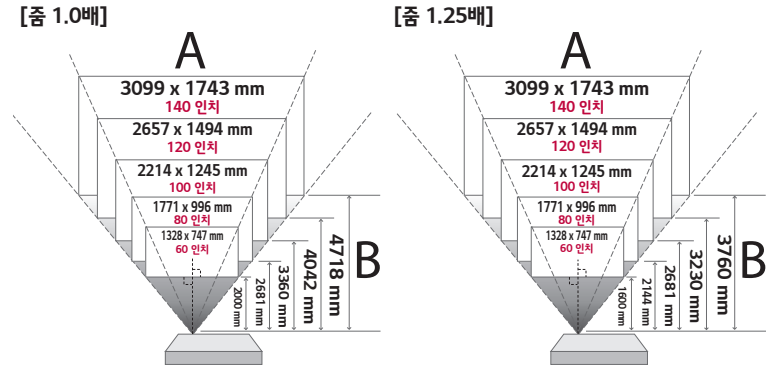
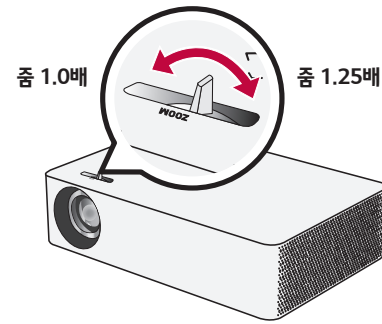

A	B
투사화면의 가로 x 세로 화면 크기	투사거리

- 투사화면의 가로 x 세로 및 투사거리의 수치는 설치환경에 따라 차이가 발생할 수 있습니다.

- 1 리모컨의 **(FOCUS)** 버튼 또는 프로젝터의 **FOCUS** 버튼을 사용하여 **포커스 조정** 기능을 실행하세요.

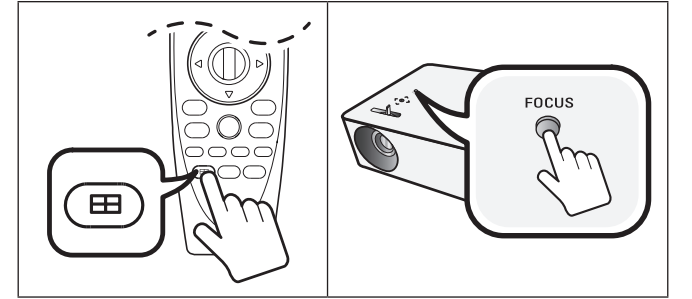

- 2 영상의 초점을 맞추기 위해서는 프로젝터 또는 리모컨의 왼쪽/오른쪽 버튼을 사용하여 화면의 중앙 상단을 보면서 좌우로 천천히 조절하세요. 좌우 화면 균형이 맞는 지점이 가장 적당한 포커스 위치입니다. 스크린에 초점을 맞출 때, 제품이 흔들리지 않도록 해주세요.

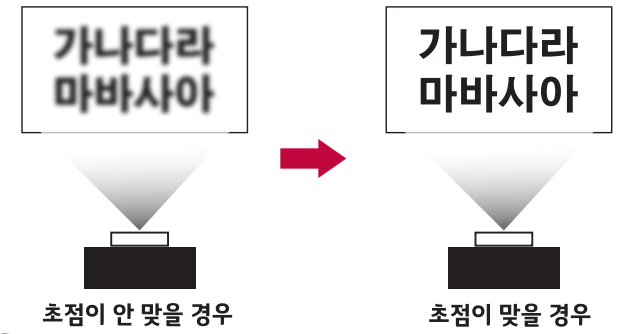
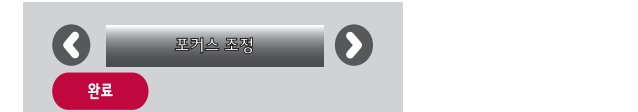

- 참고**
- 스크린과 프로젝터가 직각을 유지하도록 프로젝터를 설치하세요. 스크린과 프로젝터가 직각이 유지되지 않는 경우 화면에 경사가 지기 때문에 화질이 떨어지게 됩니다. 이때는 키스톤 기능을 실행시켜주세요.
 - 영상이 찌그러지거나 굴곡이 발생한 경우 스크린이 정상적으로 설치되어 있는지 확인하시기 바랍니다.

블루투스 장치를 연결하여 사용하려면

블루투스 헤드셋이나 스피커를 연결하여 프로젝터의 소리를 출력합니다.

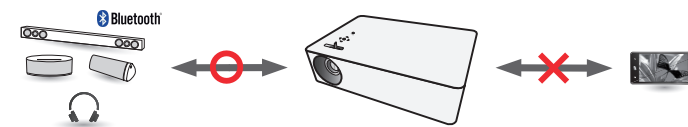

- 1 블루투스 헤드셋이나 스피커의 전원을 켜고 페어링 모드로 설정하세요. (페어링 모드 설정 방법은 블루투스 오디오 기기의 사용 설명서를 참조하세요.)
- 2 **(음향)** → **(출력 스피커 선택)** → 블루투스를 선택하세요. 기기 선택을 눌러 연결 기기나 연결 가능한 기기를 확인하고, 다른 기기로 연결할 수 있습니다.
- 3 일부 기기의 경우, 프로젝터 전원을 켜면 최근 연결한 기기와 자동으로 연결을 시도합니다. 단, LG 사운드 싱크를 지원하는 LG 오디오 기기의 연결 이력이 있으면 LG 오디오 기기가 항상 먼저 연결됩니다.

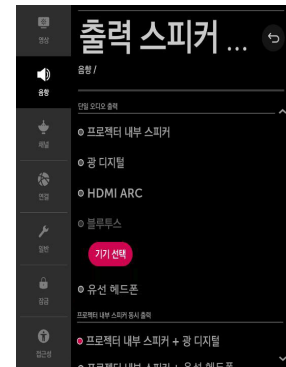

- 4 블루투스 기기의 사운드 영상보다 늦을 경우 싱크 조절 기능을 이용하세요. **(음향)** → **(음향/소리 싱크 조절)**

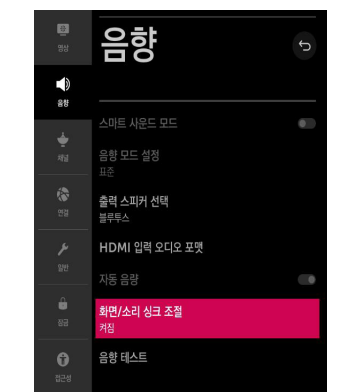

- 참고**
- 타 회사 제품은 호환되지 않을 수 있습니다.
 - 화면과 블루투스 오디오 기기의 소리의 싱크 차이가 있을 경우 **화면/소리 싱크 조절** 항목으로 조절하세요.
 - 블루투스 기기 연결 후 프로젝터와 블루투스 기기 간의 권장 거리는 5m 이내입니다.
 - **스피커** 로고가 있는 LG 오디오 기기는 페어링 모드를 LG TV 모드로 설정 후 연결해주세요.
 - 기기 연결에 실패할 경우, 연결하고자 하는 기기의 전원을 확인하고 해당 오디오 기기가 연결 가능한 상태인지를 확인하세요.
 - 듀얼모드/더블모드/2채널 모드를 지원하는 블루투스 스피커는 인공지능 라이팅 리모컨과 동시 사용 시, 사용이 제한될 수 있습니다.

노트북, PC 화면을 케이블로 연결하려면

연결 방법

- 1 PC/노트북과 프로젝터를 연결해 주세요.
- 2 리모컨의 **(외부 입력)**을 눌러 연결한 입력을 선택하세요.

참고

- 노트북/PC를 연결했는데 영상이 나오지 않다면 사용 중인 컴퓨터의 해상도가 프로젝터가 수용하는 해상도를 초과하여 설정된 경우입니다. 아래를 참조하여 "권장 해상도"로 설정하세요.
- 프로젝터에서 원하는 영상이 나오지 않을 경우
 - 정상적으로 PC/노트북에서 영상이 나오는지 확인하세요.
 - PC 제어판의 디스플레이 설정을 올바르게 설정해주세요.

권장 해상도 설정 방법

모델에 따라 최상의 화질을 제공하는 해상도로 설정하세요.

Windows 7 / Windows 8.1 / Windows 10 이상에서 해상도 설정하기

- 바탕화면에서 마우스 오른쪽을 클릭 후 아래와 같이 진행하세요.

[Windows 7]

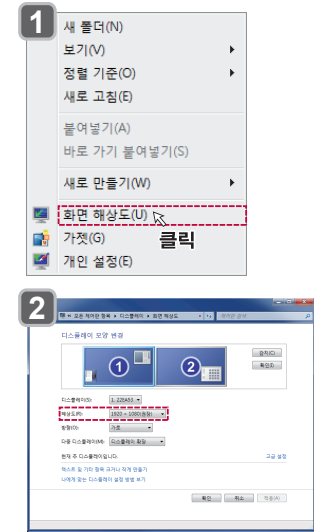

[Windows 8.1 / Windows 10]

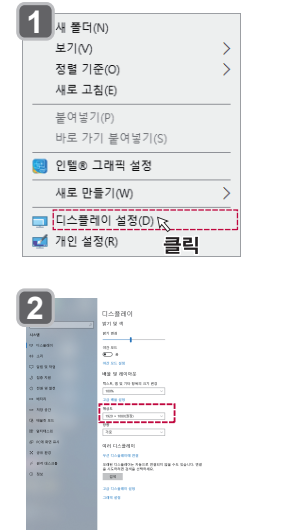

모델	권장 해상도	H-freq. (kHz)	V-freq. (Hz)	Pixel clock (MHz)	Proposed
HU70LA	3840 x 2160	135	60	594	UHDTV 2160P
HU70LS	3840 x 2160	135	60	594	UHDTV 2160P

* 설정 방법은 Windows 버전에 따라 다를 수 있습니다.

노트북 화면을 프로젝터에서 보려면

- 노트북의 경우 프로젝터와 연결한 후 제조사별 기능키(Function Key)를 누르면 노트북의 화면이 프로젝터에 나타납니다.
- 노트북 운영체제(OS) 버전이 Windows 7 이상인 경우 키보드의 **Windows + P**를 누르면 아래와 같은 화면이 나타납니다. 이때 원하는 모드를 선택한 후 **Enter**를 누르면 프로젝터 화면에 노트북의 화면이 나타납니다.

Windows 8.1 / Windows 10 화면 ▶

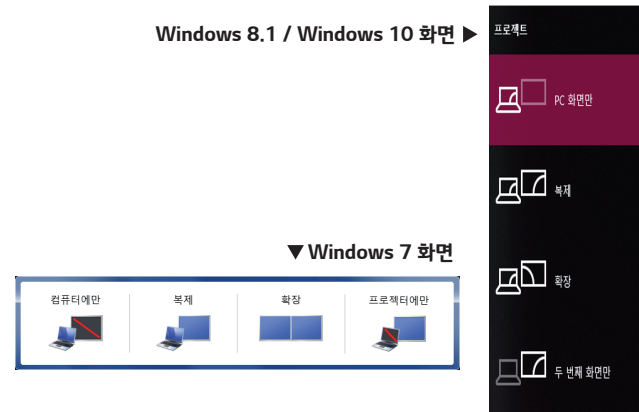

HDMI 연결 시 프로젝터 스피커로 음성출력을 하려면

PC의 오디오 속성에서 오디오 장치를 선택해주세요. 선택 후 기본 스피커를 LG Projector로 설정하면 프로젝터의 내장 스피커에서 음성출력이 됩니다.

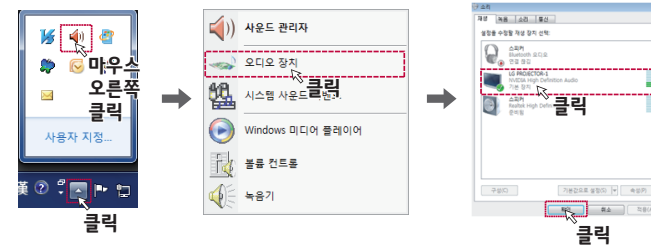

* 화면은 Windows 버전에 따라 다르게 보일 수 있습니다.

노트북을 무선으로 연결하려면 (1)

노트북 화면을 무선으로 프로젝터에 연결하는 방법 중 하나가 WiDi 기능입니다. WiDi 기능은 WiDi 기능을 지원하는 CPU/무선/그래픽 드라이버 장치가 장착되어 있는 노트북과 연결이 가능합니다. WiDi 연결 방법은 다음과 같습니다.

* 메뉴는 실물과 다르게 보일 수 있습니다.

참고

- Intel® WiDi는 무선공유기 없이 연결할 수 있습니다.

노트북 운영체제(OS)가 Windows 8 이하일 때

- 1 노트북에서 Intel® WiDi를 실행하세요. (노트북 WiDi 프로그램 버전은 3.5.40 이상을 사용하세요.)



- 2 프로젝터가 검색되면 연결 버튼을 누르세요.



- 3 프로젝터에 Intel 노트북 연결 요청 화면이 뜨면 PIN 번호가 보입니다.

- 4 노트북의 보안코드 입력 창에 PIN 번호를 입력하세요.

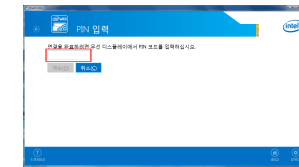

- 5 프로젝터에 연결 완료 메시지가 뜨면서, 노트북 화면이 프로젝터에 보입니다.

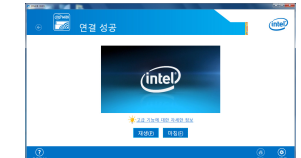

- 6 WiDi 프로그램 버전이 4.xx의 경우 설정 → 일반 → 기존 무선 디스플레이 검색을 선택하세요.

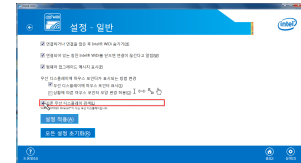

노트북을 무선으로 연결하려면 (2)

노트북 운영체제(OS)가 Windows 8.1 이상일 때

- 1 노트북에서 **Windows + K**를 누르면 아래와 같은 장치 화면이 나타납니다. 프로젝트 항목을 선택하세요.

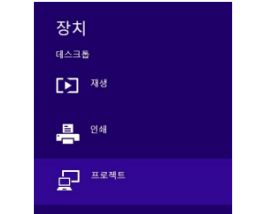

- 2 프로젝트 화면에서 무선 디스플레이 추가 항목을 선택합니다.

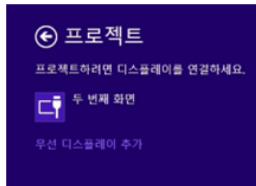

- 3 장치 검색이 끝나면 장치 선택 목록에서 기기명을 선택합니다.

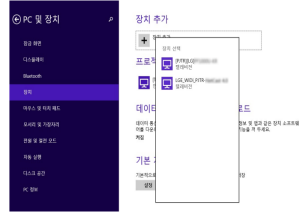

- 4 연결이 성공하면 프로젝트 목록에 기기가 등록됩니다.

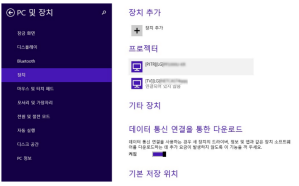

- 5 기기 등록이 완료된 이후부터는 프로젝트 화면에서 기기명을 선택하여 바로 접속이 가능합니다.

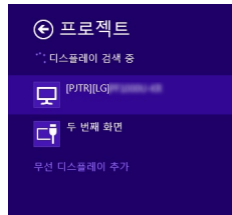

스마트폰의 화면을 프로젝터에서 그대로 보려면

스마트폰의 화면을 프로젝터에서 재생하는 방법은 다음과 같습니다.

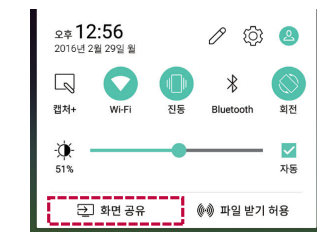

스마트폰의 상태 표시줄을 아래로 드래그해 알림창을 열고 화면 공유 기능을 켜세요. 연결기 목록에 프로젝터가 나타나면 선택하여 연결하세요.

참고

- 용어는 화면 공유, 퀵 커넥트, Miracast 등 안드로이드 버전 및 제조사에 따라 다를 수 있습니다.

스마트폰 OS	LG	삼성
롤리팝 (Ver5) 이하	Miracast	Screen Mirroring
마쉬멜로 (Ver6) 이상	화면 공유	퀵 커넥트, Smart View

- 이 기능은 아이폰과 호환되지 않습니다.

프로젝터를 스마트 기기 (스마트 폰, 태블릿 등) 와 유선으로 연결하려면

- 그림은 실물과 다르게 보일 수 있습니다.

프로젝터와 스마트 기기를 케이블로 연결하고 프로젝터의 외부입력을 HDMI로 설정하면, 프로젝터에 스마트 기기 화면이 그대로 보입니다. 정확한 모델별 유선 연결 가능 및 사용 방법은 해당 기기 제조사에 확인하시기 바랍니다. 지원되는 스마트 기기는 각 제조사 사정에 따라 변경될 수 있습니다.

***스마트 기기별 케이블 연결 방법 예시 (케이블 별도 구매)**

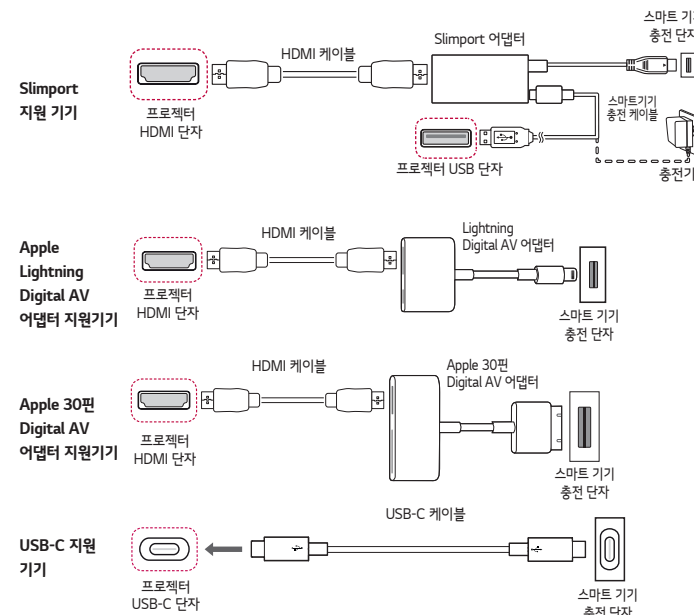

TV 방송을 시청하려면

- 그림은 실물과 다르게 보일 수 있습니다.

- 1 방송 안테나/케이블을 프로젝터의 ANTENNA 단자에 연결하세요. (안테나/케이블 외에 방송을 수신할 수 있는 셋톱박스 등을 연결할 수도 있습니다.)
- 2 **채널** → **채널** → **채널** → **자동 채널**을 실행하세요. (ANTENNA 단자에 UHDTV 방송 케이블을 연결 후, UHDTV 채널 검색을 체크하면 울트라HD 채널을 포함한 방송사의 다양한 채널 서비스를 이용할 수 있습니다. 방송 중인 채널을 검색하여 프로젝터에 저장할 수 있습니다. 이사를 가거나 프로젝터를 옮기면 반드시 안테나/케이블을 연결한 후 자동 채널을 실행하여 사용해야 합니다.)

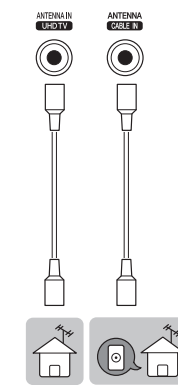

참고

- 실내의 안테나는 사용 환경에 따라 채널 수신이 잘 되지 않을 수 있습니다.
- 시청이 불가능할 시 안테나의 위치를 이동하거나 유선 케이블로 변경하여 시청하세요.
- UHDTV 방송 시청 중에는 프로젝터의 일부 기능이 동작되지 않을 수 있습니다.

