



MANUAL DO UTILIZADOR

Sistema Mini Hi-Fi

Leia atentamente este manual antes de utilizar o seu conjunto e guarde-o para consultas futuras.

MODELO

CL65 (CL65, CLS65F)



MFL71101829

1904_Rev01

www.lg.com
Copyright © 2019-2021 LG Electronics Inc.
Todos os direitos reservados.

Informação de Segurança



ATENÇÃO
RISCO DE CHOQUE ELÉTRICO
NÃO ABRIR



ATENÇÃO: PARA MINIMIZAR O RISCO DE CHOQUE ELÉTRICO, NÃO DEVE REMOVER A TAMPA (NEM O PAINEL TRASEIRO). NÃO EXISTEM PEÇAS NO INTERIOR QUE SEJAM SUSCEPTÍVEIS DE MANUTENÇÃO PELO UTILIZADOR. PEÇA A MANUTENÇÃO A TÉCNICOS DE MANUTENÇÃO QUALIFICADOS.

Este símbolo de relâmpago com ponta de flecha dentro de um triângulo equilátero pretende alertar para a presença de voltagem perigosa não isolada dentro do invólucro do aparelho, suficiente para constituir risco de choque elétrico para as pessoas.

O ponto de exclamação dentro de um triângulo equilátero pretende alertar o utilizador para a presença de instruções importantes de funcionamento e manutenção (assistência) no manual que acompanha o aparelho.



AVISO: PARA PREVENIR A OCORRÊNCIA DE FOGO OU CHOQUES ELÉTRICOS, NÃO EXPONHA ESTE PRODUTO À CHUVA NEM À HUMIDADE.

ATENÇÃO: O aparelho não deve ser exposto a água (gotas ou salpicos), e não se deve colocar em cima do aparelho recipientes cheios de líquidos, tais como copos ou jarras.

AVISO: Não instale este equipamento em espaços confinados, como estantes ou unidades idênticas.

ATENÇÃO: Não utilize produtos de alta voltagem perto deste produto. (ex. Mata moscas elétrico) Este produto pode avariar devido a choque elétrico.



ATENÇÃO: Este produto utiliza um sistema laser. Para garantir uma utilização correta deste produto, por favor leia cuidadosamente este manual, e guarde-o para consultas futuras. Caso a unidade necessite de manutenção, contate um centro de assistência autorizado.

A utilização de controlos, ajustes ou outros procedimentos relacionados com a prestação sem serem os especificados neste manual podem resultar numa exposição perigosa a radiação. Para evitar a exposição direta ao raio laser, não tente abrir o invólucro.

ATENÇÃO: Não bloqueie as aberturas de ventilação. Instalar de acordo com as instruções do fabricante.

As ranhuras e os orifícios na caixa exterior destinam-se a fins de ventilação para assegurar o funcionamento fiável do produto e impedir o sobreaquecimento do mesmo.

As aberturas nunca devem ser bloqueadas por colocar o aparelho numa cama, sofá, tapete ou outra superfície semelhante. Este aparelho não deve ser instalado numa estrutura embutida, tal como uma estante ou prateleira, sem ter uma ventilação adequada ou sem respeitar as instruções do fabricante.

OBSERVAÇÃO: Relativamente à rotulagem de informações de segurança, incluindo a identificação do produto e classificações de fornecimento, por favor consulte a etiqueta principal localizada na parte inferior ou numa outra superfície do produto.

ADVERTÊNCIA respeitante ao Cabo de Alimentação

O Cabo de Alimentação é o dispositivo de desconexão. Em caso de emergência, o Cabo de Alimentação deve permanecer prontamente acessível.

Verifique a página de especificações presente neste manual do proprietário para se assegurar dos requisitos atuais.

Não sobrecarregue as tomadas de parede. As tomadas de parede sobrecarregadas, tomadas de parede desapertadas ou danificadas, cabos de extensão, cabos de alimentação desgastados ou isolamento de cabos danificados ou rachados são perigosos. Qualquer uma destas condições pode resultar num choque elétrico ou incêndio. Examine periodicamente o cabo do seu dispositivo e, se a sua aparência indicar danos ou deterioração, desligue-o, pare imediatamente a utilização do dispositivo e substitua o cabo com uma peça de substituição exata fornecida por um centro de assistência autorizado. Proteja o cabo de alimentação de abusos físicos ou mecânicos, tais como estar torcido, dobrado, comprimido, fechado numa porta ou pisado. Preste atenção particular às fichas, tomadas de parede e ao ponto onde o cabo sai do dispositivo.

ATENÇÃO: Tenha cuidado para evitar que crianças coloquem as mãos ou quaisquer objetos no *orifício de ventilação da coluna.

* Orifício de ventilação da coluna: Um orifício para sons graves potentes na estrutura da coluna (caixa)

ATENÇÃO: Não deve ser colocada sobre o aparelho nenhuma fonte de chama, tal como velas acesas.

Símbolos

~	Refere-se a corrente alternada (CA).
≡	Refere-se à corrente contínua (CC).
☐	Refere-se a equipamentos de classe II.
⏻	Refere-se a modo em espera.
I	Refere-se a "LIGADO" (alimentação).
⚡	Refere-se a tensão perigosa.

Índice

1 Iniciação

- 2 Informação de Segurança
- 6 Características únicas
- 7 Requisitos para ficheiros de reprodução
 - 7 – Requisitos para ficheiros de música
 - 7 – Compatível com Dispositivos USB
 - 7 – Requisitos para dispositivos USB
- 8 Controlo remoto
- 10 Painel Frontal
- 12 Painel traseiro

2 Ligações

- 14 Conexão às colunas
 - 14 – Conectando os altofalantes à unidade
 - 14 – Ligar os cabos da luz da coluna à unidade
- 15 Conexão de outros equipamentos opcionais
 - 15 – Conexão AUX IN 1
 - 15 – Conexão AUX IN 2
- 16 – Ligação USB
- 16 – Conexão de Antena

3 Funcionamento

- 17 Operações Básicas
 - 17 – Funcionamento para CD / USB
 - 17 – Reprodução Automática
 - 18 – Selecionar uma pasta e um ficheiro MP3/ WMA
 - 19 – Apagar um ficheiro/pasta ou formato
 - 19 – AUTO DJ
 - 20 – Utilização da tecnologia wireless Bluetooth®
 - 20 – Ouvir música armazenada em dispositivos Bluetooth
- 23 Utilização da aplicação "LG XBOOM"
 - 23 – Sobre a aplicação "LG XBOOM"
 - 23 – Instale a Aplicação "LG XBOOM" no Seu Dispositivo Bluetooth
 - 24 – Ative o Bluetooth com a Aplicação "LG XBOOM"
- 25 Operações rádio
 - 25 – Ouvir rádio
 - 25 – Melhorar uma recepção FM fraca
 - 25 – Programar as Estações de Rádio
 - 25 – Apagar todas as estações memorizadas
 - 26 – Ver informação acerca de uma estação de rádio.
- 27 Ajuste de som
 - 27 – Definir o modo de som
- 28 Operações Avançadas
 - 28 – Gravar para USB
 - 30 – Reprodução JUKE BOX

- 31 Outras Operações
- 31 – Desligue o som temporariamente
- 31 – Modo CHILDSAFE
- 31 – DEMO
- 31 – Retomar paragem
- 32 – Utilização do Microfone
- 34 – LIGHTING
- 35 – Configuração do Temporizador de Sono
- 35 – Desvanecer
- 35 – Desligar automático
- 36 – AUTO POWER Ligado
- 36 – Alteração da função automática
- 37 Configuração do Relógio
- 37 – Definir o Relógio através da Aplicação “LG XBOOM”
- 37 – Usar o seu leitor como despertador
- 38 LG Sound Sync
- 39 Ligação WIRELESS PARTY LINK

4 Resolução de Problemas

- 40 Resolução de problemas
- 40 – Geral
- 41 – NOTAS para apresentar o modo DEMO

5 Anexo

- 42 Especificações Gerais
- 43 Especificações das colunas
- 43 Marcas e licenças
- 44 Manutenção
- 44 – Nota sobre Discos
- 44 – Manuseamento da Unidade

1

2

3

4

5

Características únicas

Bluetooth®

Para ouvir música armazenada no seu dispositivo **Bluetooth**.

AUTO DJ

Funde o final de uma música com o princípio de outra para uma reprodução sem interrupções.

Gravar diretamente para USB

Grava música para o seu dispositivo USB.

LG XBOOM

O LG XBOOM é uma aplicação concebida para lhe permitir comandar alguns dos mais recentes dispositivos de áudio da LG. (Página 23-24)

LG Sound Sync

Controla o nível de volume desta unidade através do controlo remoto da sua LG TV compatível com LG Sound Sync.

Requisitos para ficheiros de reprodução

Requisitos para ficheiros de música

A compatibilidade de ficheiros MP3/WMA com esta unidade é limitada, da seguinte forma:

- Frequência de amostragem :entre 32 a 48 kHz (MP3), entre 32 a 48 kHz (WMA)
- Taxa de bits :
Entre 32 a 320 kbps (MP3), 40 a 192 kbps (WMA)
- Número máximo de ficheiros: Data CD : 999 / USB : 2000
- Número máximo de pastas: Data CD : 99 / USB : 200
- Extensões dos ficheiros : ".mp3"/ ".wma"
- Alguns ficheiros MP3/WMA podem não ser reproduzidos dependendo do tipo ou formato do ficheiro.
- Formato do ficheiro do CD-ROM: ISO 9660/ JOLIET
- Recomendamos que utilize o Easy-CD Creator, que cria um sistema de ficheiros ISO 9660.
- Um arquivo protegido por DRM (Gestão de Direitos Digitais) não pode ser reproduzido na unidade.
- O disco DTS não é suportado.

Se definiu a opção de formato de disco [Mastered] para que possa tornar os discos compatíveis com os leitores LG para formatar discos regraváveis. Quando define a opção do Sistema de Ficheiros ao Vivo, não poderá utilizar o leitor LG.

(Experiente/ Sistema de Ficheiros ao Vivo: Formato de disco para Windows Vista)

Compatível com Dispositivos USB

- Leitor MP3: Leitor MP3 do tipo flash.
- Discos USB Flash:
Dispositivos que suportam USB 2.0 ou USB 1.1.
- A funcionalidade USB desta unidade não suporta todos os dispositivos USB.

Requisitos para dispositivos USB

- Não são suportados dispositivos que exijam a instalação de um programa adicional quando este é conectado a um computador.
- Não extrair o dispositivo USB durante a operação.
- Um USB de grande capacidade, pode demorar mais alguns minutos a procurar.
- Para evitar a perda de dados, faça uma cópia de segurança.
- Se usar um cabo de extensão USB ou hub USB, o dispositivo USB não é reconhecido.
- A utilização do sistema de ficheiros NTFS não é suportada. (Apenas sistemas de ficheiros FAT(16/32) são suportados.)
- Este dispositivo reconhece até 2000 ficheiros.
- Não são suportados discos rígidos externos, leitores de cartões, dispositivos bloqueados ou dispositivos USB do tipo rígido.
- A porta USB da unidade não pode ser ligada ao PC. A unidade não pode ser usada como um dispositivo de armazenamento.
- Alguns dispositivos USB podem não funcionar com esta unidade.

Controlo remoto

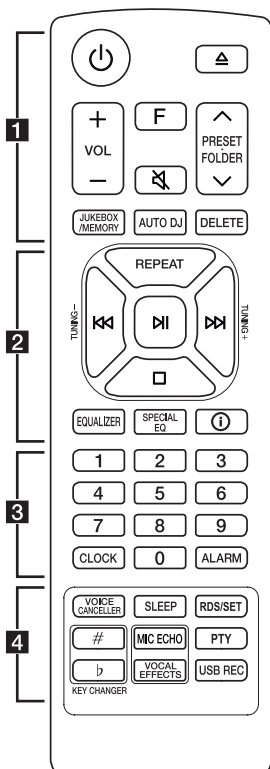

Substituição da bateria

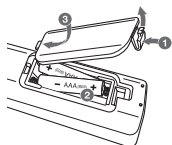

Retire a tampa da pilha na parte traseira do controlo remoto e insira a pilha com **+** e **-** corretamente alinhados.

1

⏻ (Em espera) : Liga e desliga a alimentação.

⏮ (Abrir / Fechar) : Abre e fecha a gaveta do disco.

VOL (Volume) +/- : Ajusta o volume das colunas de som

F (Função) : Seleciona a função e a fonte de entrada

Fonte de entrada/Função	Visor
Disco	CD
USB	USB 1 / USB 2
Entrada AUX (3,5mm)	AUX 1
Entrada AUX	AUX 2
Bluetooth	BT
LG Sound Sync (Sem fios)	LG TV
Rádio	FM

🔇 (Sem Som) : Silencia o som.

PRESET-FOLDER **^**/**v** :

- Seleciona um número predefinido para uma estação de rádio. (Página 25)
- Procura uma pasta nos ficheiros MP3/WMA. Quando um CD/USB, que contenha ficheiros MP3/WMA em várias pastas, for reproduzido, prima **PRESET-FOLDER** **^**/**v** para seleccionar a pasta que pretende reproduzir.

JUKEBOX/MEMORY :

- Guardar estações de rádio. (Página 25)
- Seleciona o modo JUKE BOX. (Página 30)
- Criar lista JUKE BOX.

AUTO DJ : Seleciona o modo AUTO DJ. (Página 19)

DELETE :

- Elimina ficheiros MP3/WMA. (Apenas USB) (Página 19)
- Apaga uma música da lista JUKE BOX.
- Apaga todas as estações memorizadas.

2

REPEAT : Ouvir as suas faixas/ficheiros de forma repetitiva ou de forma aleatória

TUNING-/+ : Seleciona uma estação de rádio.

⏪/⏩ (Saltar/Pesquisar) :

- Saltar para a frente ou retroceder.
- Pesquisa uma seção dentro de uma faixa/ficheiro.

⏸ (Reproduzir/Pausa) :

- Inicia ou pausa a leitura.
- Seleciona estéreo/mono.

□ (Parar):

- Pára a reprodução.
- Cancela a função DELETE.

EQUALIZER : Escolhe efeitos/sensações de som

SPECIAL EQ : Escolhe um equalizador especial.

ⓘ (Informação) :

- Visualize informações sobre a sua música. Um ficheiro MP3 vem frequentemente com etiqueta ID3. A etiqueta contém informação do Título, Artista, Álbum ou Tempo.
- Visualiza o nome do dispositivo Bluetooth da unidade em BT READY.
- Visualiza o nome de todos os dispositivos **Bluetooth** ligados no modo **Bluetooth**.
- Quando estas unidades estiverem ligadas uma à outra com sucesso no modo WIRELESS PARTY LINK, o nome de cada um dos dispositivos ligados deve surgir em cada unidade.

3

Botões numéricos **0 a 9** : selecionam faixas/ficheiros numerados, ou números predefinidos.

CLOCK : Define um relógio e verifica um horário.

ALARM : Com a função ALARM pode ativar o CD, a reprodução USB e a receção do sintonizador a uma hora programada.

4

VOICE CANCELLER : Você pode reduzir os tons vocais durante a reprodução da música a partir de várias fontes de entrada.

SLEEP : Configura o sistema para desligar-se automaticamente num horário específico. (Dimmer. O visor será escurecido para metade.)

RDS/SET :

- RDS (Sistema de dados de Rádio)
- Confirma a definição.

KEY CHANGER (#/b) : Altera a chave para se adequar ao seu alcance vocal.

MIC (microfone) ECHO : Seleciona o modo ECHO.

PTY : Pesquisa as estações de rádio por tipo de rádio.

VOCAL EFFECTS : Seleciona vários modos de efeitos vocais.

USB REC :

- Grava para USB.
- Interrompe a gravação.

Painel Frontal

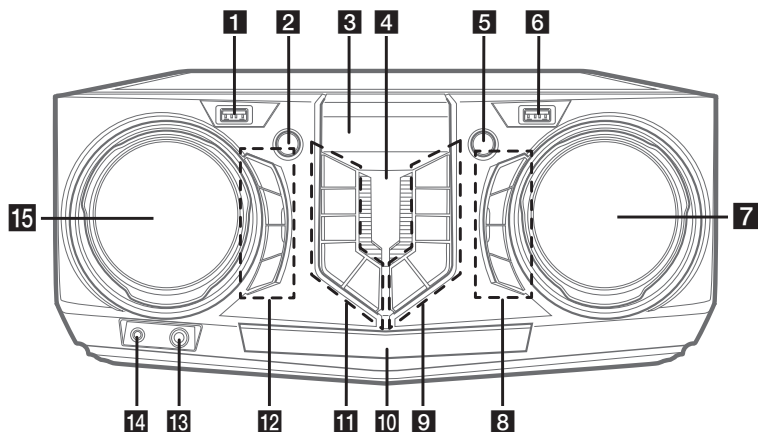

1 Porta USB 1

Pode reproduzir ficheiros de som ao ligar o dispositivo USB.

2 (Em espera)

Liga e desliga a alimentação.

3 Visor

4 (Sensor remoto)

5 TWIN

Permite ligar dois alto-falantes no modo TWIN utilizando a função WIRELESS PARTY LINK.

6 Porta USB 2

Pode reproduzir ficheiros de som ao ligar o dispositivo USB.

7 VOLUME

- Abre e fecha a gaveta do disco.
- Ajusta o volume do microfone.

8 MIC VOL (volume do microfone)

Seleciona o modo de volume do microfone.

MIC (microfone) ECHO

Seleciona o modo ECHO.

VOICE CANCELLER

Pode reduzir os tons vocais durante a reprodução de música de várias fontes de entrada.

VOCAL EFFECTS

Seleciona vários modos de efeitos vocais.

9 F (Função)

Seleciona a função e a fonte de entrada.

Fonte de entrada/Função	Visor
Disco	CD
USB	USB 1 / USB 2
Entrada AUX (3,5mm)	AUX 1
Entrada AUX	AUX 2
Bluetooth	BT
LG Sound Sync (Sem fios)	LG TV
Rádio	FM

(Reproduzir/Pausar)

- Inicia ou pausa a reprodução.
- Seleciona Stereo/Mono.

(Saltar/Pesquisar)

- Salta para a frente.
- Pesquisa por uma secção dentro da faixa/ficheiro.
- Seleciona as estações de rádio.

KEY CHANGER (#/b)

Altera a chave para se adequar ao seu alcance vocal.

10 Gaveta do disco

11 **USB REC / DEMO**

- Grava para USB.
- Interrompe a gravação.
- No estado de alimentação desligada, se premir **USB REC / DEMO**, o modo DEMO é exibido.
- (Parar) / **RDS**
- Pára a reprodução ou cancela a função DELETE.
- Sistema de Dados por Rádio
- ⏮ (Saltar/Pesquisar)
- Saltar para trás.
- Pesquisa por uma secção dentro da faixa/ficheiro.
- Seleciona as estações de rádio.

△ (Abrir/Fechar)

Abre e fecha a gaveta do disco.

AUTO DJ

Seleciona o modo AUTO DJ.

12 **LIGHTING**

Seleciona o modo de iluminação.

SPECIAL EQ / BASS BLAST (ou **BASS BLAST+**)

- Escolhe um equalizador especial.
- Pressione e mantenha pressionado para selecionar o efeito BASS (ou BASS +) diretamente.

SEARCH

Ir para a pasta e ficheiro no modo seleção.

OK

Seleciona um ficheiro quando pesquisar um ficheiro.

13 Conector de **MIC**

14 Conector **AUX IN 1**

15 **EQUALIZER / SEARCH & MULTI**

- Escolhe impressões de som.
- Procura uma pasta ou um ficheiro.
- Seleciona os efeitos de iluminação.

Painel traseiro

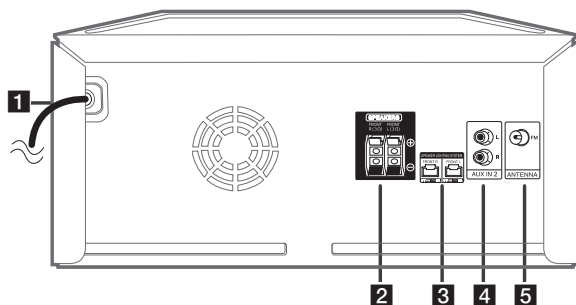

- 1** Cabo de alimentação
- 2** Terminais **SPEAKERS**
- 3** **SPEAKER LIGHTING SYSTEM**
Conecte os cabos de iluminação da coluna.
- 4** **AUX IN 2 (L/R)**
Liga um dispositivo auxiliar.
- 5** **ANTENNA (FM)**

Funções úteis para utilizar a unidade

Fazer	Descrição	Fazer	Faça isto
BT Lock Ligado/ Desligado (Página 22)	Isso permite que você conecte um dispositivo Bluetooth apenas nas funções BT (Bluetooth) e LG TV. A configuração inicial desta função foi definida como desativada.	ON	Pressione e mantenha ▶ pressionado por 5 segundos na função BT (Bluetooth).
		OFF	Pressione e mantenha ▶ pressionado por 5 segundos na função BT (Bluetooth).
Alimentação Automática (Página 36)	Isso permite que a unidade ligue automaticamente por meio dos sinais de entrada: BT (Bluetooth) ou LG TV	ON	Desligue a unidade pressionando ⏻ na unidade por 5 segundos.
		OFF	Desligue a unidade pressionando ⏻ na unidade por 5 segundos.

Conexão às colunas

Conectando os altofalantes à unidade

Para ligar o cabo à unidade, pressiona cada uma das patilhas de dedo de plástico para abrir os terminais de ligação na unidade.

Insira o fio e liberte a patilha de dedo.

Ligue o preto de cada fio aos terminais marcados com - (menos) e a outra extremidade com os terminais marcados + (mais).

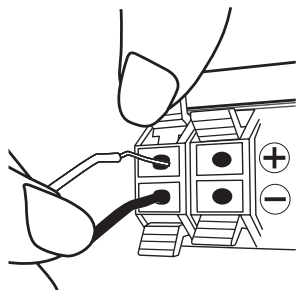

Ligar os cabos da luz da coluna à unidade

Para ligar o cabo de luz da coluna à unidade, insira o cabo nos conectores **SPEAKER LIGHTING SYSTEM** da unidade.

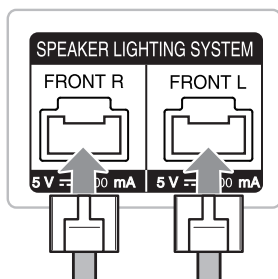

Atenção

- Verifique se os conectores e as colunas estão corretamente emparelhados.
- Certifique-se de que liga firmemente os cabos aos conectores na unidade.



Atenção

- Ao ligar as colunas à unidade, certifique-se de que liga a ficha e o cabo da coluna ao terminal da coluna correspondente.
- Verifique o volume antes de reproduzir música para evitar que doentes, crianças e mulheres grávidas se assustem com o som súbito e alto da unidade.
- Não utilize a unidade num espaço confinado. Pode causar danos à audição das pessoas. Recomenda-se a sua utilização num espaço amplo.
- Use apenas a coluna fornecida com esta unidade. A utilização de qualquer outra coluna pode causar mau funcionamento.
- Os auscultadores contêm peças magnéticas portanto podem ocorrer irregularidades no ecrã da TV ou monitor do PC. Utilize as colunas afastadas quer da TV, quer do monitor do PC.
- Evite olhar para as luzes da coluna durante um período prolongado de tempo. Pode causar danos à visão.

Conexão de outros equipamentos opcionais

Conexão AUX IN 1

Ligue uma saída (auricular ou line out) do dispositivo portátil (MP3 ou PMP, etc) ao conector **AUX IN 1** (3,5 mm).

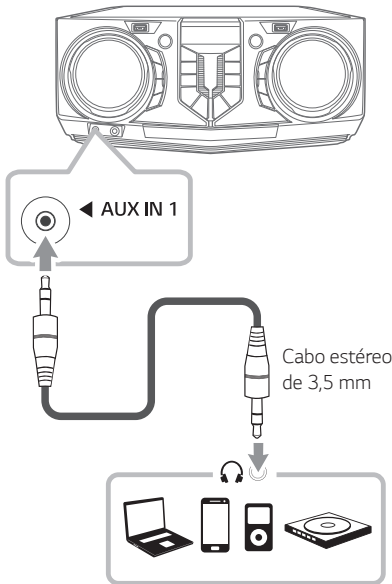

Conexão AUX IN 2

Ligue uma saída do dispositivo auxiliar (Filmadora, TV, Leitor, etc.) ao conector de entrada **AUX IN 2** (E/D).

Se o seu dispositivo só possui uma saída para áudio (mono), ligue-o à entrada de áudio esquerdo na unidade.

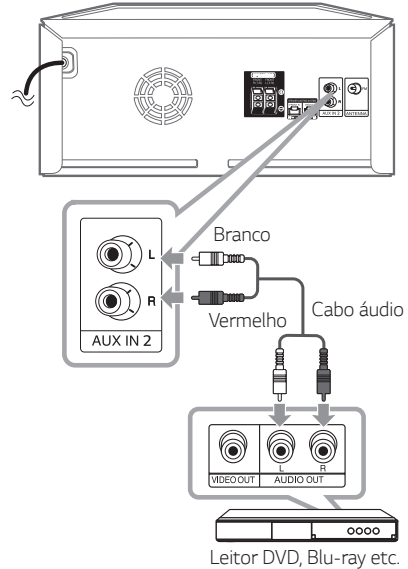

Ouvir música do seu leitor portátil ou dispositivo externo.

A unidade pode ser utilizada para reproduzir música de vários tipos de leitor portátil.

1. Conecte o leitor portátil ao conector **AUX IN 1** da unidade.

Ou

Ligue o dispositivo externo ao conector **AUX IN 2** da unidade.

2. Ligue a alimentação ao pressionar ⏻ .
3. Pressione **F** para selecionar a função AUX 1 ou AUX 2.
4. Ligue o leitor portátil ou o dispositivo externo e inicie a reprodução.

! Nota

Altera automaticamente para a função AUX 1 ao ligar o dispositivo portátil ao conector **AUX IN 1**.

Ligação USB

Ligue um dispositivo USB (ou leitor MP3, etc.) às portas USB na unidade.

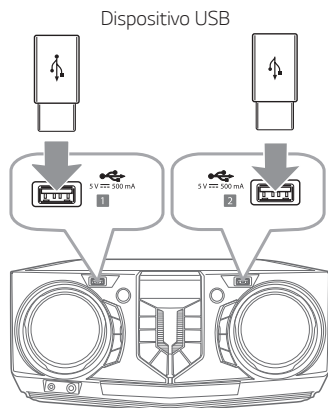

! Nota

Para remover o dispositivo USB da unidade:

1. Escolha uma função/modo diferente ou pressione duas vezes consecutivamente.
2. Desligue o dispositivo USB do aparelho.

Conexão de Antena

Conecte a antena FM fornecida para ouvir o rádio.
Ligue o fio da antena FM ao conector da antena FM.

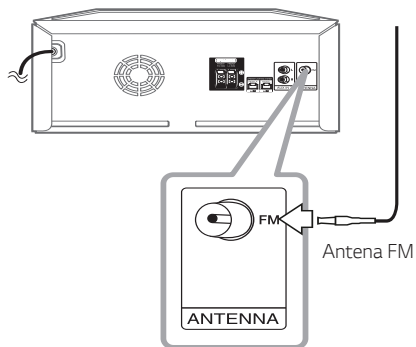

! Nota

Certifique-se de que estende completamente a antena de fio FM.

Operações Básicas

Funcionamento para CD / USB

1. Insira o disco ao pressionar **△**.
Ou conecte o dispositivo USB à porta USB.
2. Selecione a função CD ou USB pressionando **F**.

Para	Faça isto
Parar	Pressione □ .
Reprodução	Pressione ▶ .
Pausa	Pressione ⏸ durante a reprodução.
Procurar uma seção dentro de uma faixa/ficheiro	Pressione e mantenha pressionado ⏮/⏭ durante a reprodução e solte no ponto em que pretende ouvir.
Selecionar uma faixa/ficheiro diretamente	Pressionar os botões numéricos 0 a 9 no controlo remoto para ir para o ficheiro ou faixa pretendida.
Saltar para a próxima/anterior faixa/ficheiro.	- No estado de paragem, Pressione ⏮/⏭ para ir para a próxima faixa/arquivo ou para a faixa/arquivo anterior. - Durante a reprodução, (1) Ao utilizar os botões ⏮/⏭ : Pressione ⏭ para ir para a próxima faixa/arquivo. Com menos de 3 segundos de reprodução decorridos, pressione ⏮ para ir para a faixa/arquivo anterior. Com mais de 3 segundos de reprodução decorridos, pressione ⏮ para recuar para o início da faixa/arquivo. (2) Ao utilizar SEARCH : Gire o EQUALIZER / SEARCH & MULTI ou ⏮/⏭ e pressione ▶ para reproduzir a faixa/arquivo.
	Para reproduzir em modo repetido ou aleatório.

! Nota

- A reprodução repetida/aleatória funciona da seguinte forma.

No visor	Descrição
OFF	Reproduz as músicas na ordem e interrompe a reprodução.
ONE	Reproduz a mesma música repetidamente.
FOLDER	Reproduz músicas em uma pasta repetidamente. (Exceto AUDIO CD)
ALL	Reproduz todas as músicas repetidamente.
SHUFFLE	Reproduz todas as músicas uma vez de forma aleatória e interrompe a reprodução.

- Quando você toca a lista do JUKE BOX, apenas as opções ONE e ALL estão disponíveis.
- Mesmo após reiniciar a unidade ou alterar a função, pode ouvir música a partir do ponto da última reprodução.
- Se deixar a gaveta do disco aberta durante 5 minutos, ela fechar-se-á automaticamente.

Reprodução Automática

- O CD AUDIO/MP3/WMA é reproduzido automaticamente depois da gaveta do disco ser aberta e depois fechada.
- A unidade muda automaticamente para a função CD se a bandeja do disco for aberta e depois fechada, mesmo que não exista um disco na bandeja do disco.

Selecionar uma pasta e um ficheiro MP3/ WMA

Na unidade

1. Pressione **SEARCH** e rode **EQUALIZER / SEARCH & MULTI** ou **⏮/⏭** até o arquivo desejado ser exibido. Você também pode procurar uma pasta se pressionar **SEARCH** novamente.
2. Prima **OK** ou **⏭** para reproduzir o ficheiro selecionado. Quando procura por uma pasta, prima **OK** para selecionar um ficheiro na pasta e prima **OK** ou **⏭** outra vez. O ficheiro selecionado será reproduzido.

No controlo remoto

1. Pressione **PRESET-FOLDER** **▲/▼** repetidamente até que apareça a pasta desejada.
2. Selecione o ficheiro desejado usando o botão **⏮/⏭**.
3. Pressione **⏭** para reproduzi-lo.

! Nota

- Os CD / Pastas USB / Ficheiros são reconhecidos como indicado abaixo.

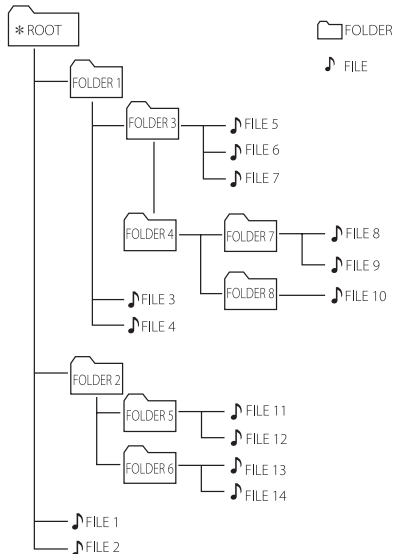

- Se não existir nenhum ficheiro numa pasta, a pasta não surgirá.
- Pastas serão apresentadas pela seguinte ordem;
ROOT → FOLDER 1 → FOLDER 3 → FOLDER 7 → FOLDER 8 → FOLDER 5 → FOLDER 6
- O ficheiro será reproduzido a partir de **🎵** ficheiro n.º 1 a **🎵** ficheiro n.º 14, um a um.
- Ficheiros e pastas serão apresentados pela ordem de gravação e poderão ser apresentados de forma diferente de acordo com as circunstâncias de gravação.

*ROOT: O primeiro ecrã que pode ver quando um computador reconhece a CD/USB é "ROOT"

Apagar um ficheiro/pasta ou formato

Pode apagar o ficheiro, pasta no seu USB ou no formato USB.

1. Seleciona a função USB ao premir **F**.
2. Pressione **DELETE** no controle remoto várias vezes, o visor muda conforme segue:

DEL FILE → DEL DIR → FORMAT

No visor	Descrição
DEL FILE	Selecione o arquivo que pretende apagar.
DEL DIR	Selecione a pasta que pretende apagar.
FORMAT	Selecione para formatar o dispositivo USB.

Se você deseja sair do modo atual, pressione .

3. Para apagar o ficheiro/pasta ou formato, prima e mantenha premido **DELETE** no controle remoto.

Atenção

- Não remova o dispositivo USB durante a operação. (reproduzir, apagar, etc.)
- É recomendado efetuar cópias de segurança regularmente para prevenir perda de dados.
- A função apagar pode não ser suportada de acordo com o estado do USB. (bloqueio, etc.)

AUTO DJ

O AUTO DJ mistura o fim de uma música com o início de outra para uma reprodução sem cortes. Equaliza o volume ao longo das faixas/ficheiros para uma reprodução ininterrupta.

Pressione repetidamente **AUTO DJ** no controle remoto ou unidade, sendo a opção modificada da seguinte forma.

SHUFFLE → SEQUENTIAL → OFF

No visor	Descrição
OFF	-
SHUFFLE	Neste modo a música é tocada aleatoriamente.
SEQUENTIAL	Neste modo a música é tocada repetidamente.

Nota

- O modo AUTO DJ não suporta a pesquisa de uma seção dentro da faixa/ficheiro ou reprodução repetida ou aleatória.
- Se você mudar para outras funções ou parar a música usando no modo AUTO DJ, AUTO DJ será desabilitado.
- A função AUTO DJ não é suportada num ficheiro de música cuja duração seja superior a 60 segundos.
- Apenas SEQUENTIAL é selecionado quando é reproduzida a lista JUKE BOX.

Utilização da tecnologia wireless Bluetooth®

Sobre o Bluetooth

Bluetooth é uma tecnologia de comunicações sem fios para ligações de curto alcance.

O som pode ser interrompido quando a ligação sofrer interferências de outras ondas eletrónicas ou quando ligar o **Bluetooth** nas outras salas.

Ligar dispositivos individuais sob a tecnologia sem fios **Bluetooth** não pressupõe quaisquer alterações. Um telemóvel com tecnologia sem fios **Bluetooth** pode ser utilizado via Cascata se a ligação tiver sido efetuada via tecnologia sem fios **Bluetooth**.

- Dispositivos Disponíveis: Smart phone, leitor MP3, Portátil, etc.
- Versão : 4.0
- Codec : SBC, AAC

Perfis Bluetooth

Para poder utilizar a tecnologia **Bluetooth** sem fios, os dispositivos devem ser capazes de interpretar certos perfis. Esta unidade é compatível com o seguinte perfil.

A2DP (Advanced Audio Distribution Profile)

Ouvir música armazenada em dispositivos Bluetooth

Emparelhar a sua unidade e um dispositivo Bluetooth

Antes de iniciar o emparelhamento, certifique-se que a funcionalidade **Bluetooth** está ligada no seu dispositivo **Bluetooth**. Consulte o guia de utilização do dispositivo **Bluetooth**. Assim que a operação de emparelhamento for executada, não precisa ser executada novamente.

1. Ligue a unidade.

! Nota

Quando o bloqueio **Bluetooth** está ativado, pode pesquisar por um dispositivo **Bluetooth** na função BT.

2. Ative o dispositivo **Bluetooth** e configure o emparelhamento. Quando procurar esta unidade com o dispositivo **Bluetooth**, poderá aparecer uma lista de dispositivos no dispositivo **Bluetooth** dependendo do tipo de dispositivo. A sua unidade é exibida como "LG CL65 (XX)".

! Nota

- XX denomina os últimos dois dígitos do endereço **Bluetooth**. Por exemplo, se a unidade tiver um endereço **Bluetooth** tal como 9C:02:98:4A:F7:08, irá ver "LG CL65 (08)" no dispositivo **Bluetooth**.
- Dependendo do tipo de dispositivo **Bluetooth**, alguns dispositivos apresentam uma forma diferente de pareamento. Para detalhes a respeito de pareamento **Bluetooth**, consulte o manual do seu dispositivo **Bluetooth**.
- Pode ligar esta unidade com até 3 dispositivos **Bluetooth** em simultâneo utilizando o mesmo método que foi descrito acima, somente n função **Bluetooth**.
- A ligação por pareamento múltiplo é suportada apenas em dispositivos Android. (A ligação de pareamento múltiplo pode não ser suportada, dependendo das especificações do dispositivo ligado.)
- Os dispositivos Bluetooth removíveis/destacáveis (Ex: Dongle etc..) não irão suportar o pareamento de muitos telefones.

3. Quando esta unidade é ligada com sucesso ao seu dispositivo **Bluetooth**, a opção "PAIRED" é exibida no visor e muda para o nome do dispositivo **Bluetooth** em breve. Em seguida, "BT" aparecerá no visor.

! Nota

- "PAIRED" aparecerá momentaneamente no visor quando conectar outros dispositivos para emparelhamento de vários telefones.
- Se o nome do dispositivo não se encontra disponível, será apresentado "_".

4. Ouvir música.

Para reproduzir uma música no dispositivo **Bluetooth**, consulte manual do utilizador do dispositivo de **Bluetooth**.

! Nota

- Quando utilizar tecnologia **Bluetooth**, terá de fazer a ligação entre a unidade e o dispositivo **Bluetooth** a uma distância tão perto quanto possível, mantendo ainda assim alguma distância. Contudo, poderá não resultar bem em algumas situações, tais como as descritas em baixo:
 - Se existir um obstáculo entre a unidade e o dispositivo bluetooth.
 - Há um dispositivo com a mesma frequência com tecnologia **Bluetooth**, tal como um equipamento médico, um forno micro-ondas ou um dispositivo LAN sem fios.
- Se a conexão **Bluetooth** não funcionar corretamente, tente fazer o pareamento novamente.
- Mesmo que esta unidade esteja ligada com até 3 dispositivos **Bluetooth**, pode reproduzir e controlar a música ao utilizar apenas um dos dispositivos ligados.

! Nota

- O som poderá ser interrompido quando a ligação sofre uma interferência de outros dispositivos eletrônicos.
- Dependendo do tipo de dispositivo, pode não ser capaz de utilizar a função **Bluetooth**.
- Pode desfrutar do sistema sem fios utilizando o telefone, MP3, Computador portátil, etc.
- Quanto maior for a distância entre a unidade e o dispositivo **Bluetooth**, menor será a qualidade de som.
- A ligação **Bluetooth** será desligada quando a unidade estiver desligada ou o dispositivo **Bluetooth** estiver muito longe da unidade.
- Quando a ligação **Bluetooth** for desligada, restabeleça novamente a ligação com o dispositivo **Bluetooth**.
- Quando um dispositivo **Bluetooth** não se encontrar ligado, verá a mensagem "BT READY" a ser apresentada na janela de informação.
- Quando utilizar a função **Bluetooth**, ajuste o volume para um nível adequado no dispositivo **Bluetooth**.
- Quando ligar um dispositivo **Bluetooth** (dispositivo iOS, etc.) a esta unidade ou operar o dispositivo, o nível de volume pode ser sincronizado mutuamente.
- A conexão **Bluetooth** será desligada quando você mudar da função **Bluetooth** para outra função. Na ligação da app "LG XBOOM", apenas um dispositivo que está a ser reproduzido mantém a ligação **Bluetooth**. Pode controlar o dispositivo **Bluetooth** com esta unidade, mas não pode utilizar a reprodução de som.
- Ao entrar na função **Bluetooth**, esta unidade automaticamente se conecta ao último dispositivo **Bluetooth** conectado ou ao dispositivo reproduzido por último. (A ligação automática pode não ser suportada, pois depende das especificações do dispositivo ligado.)

Controlar o dispositivo Bluetooth ligado

Pode controlar um dispositivo **Bluetooth** ligado pela unidade; reproduzir, pausa, parar, saltar.



Nota

- Apenas Android OS e iOS estão disponíveis para utilizar esta função.
- Esta função pode não ser suportada, dependendo do dispositivo **Bluetooth**, ou operados de forma diferente.

Trava da conexão de Bluetooth (BT LOCK)

Você pode limitar a conexão **Bluetooth** apenas à função BT (**Bluetooth**) e LG TV para evitar conexões **Bluetooth** não supervisionadas.

Para ativar esta função, pressione e mantenha pressionado premido **▶||** durante cerca de 5 segundos na função BT (**Bluetooth**).
“ON-BT LOCK” é exibido, então você pode limitar a ligação **Bluetooth**.

Para desligar esta função, pressione e mantenha pressionado premido **▶||** durante cerca de 5 segundos na função BT (**Bluetooth**).
“OFF-BT LOCK” é exibido.



Nota

Mesmo se você configurar o bloqueio da conexão **Bluetooth** como Ligado, esta unidade é ligada por meio da função Auto Power (Alimentação Automática). Desligue a função Auto Power (Alimentação Automática) para evitar que isso aconteça. (Página 36)

Utilização da aplicação "LG XBOOM"

! Nota

- Apenas Android OS está disponível para uso da aplicação "LG XBOOM" com esta unidade.
- É recomendada a utilização da versão mais recente da aplicação.

Sobre a aplicação "LG XBOOM"

A aplicação "LG XBOOM" trás um conjunto de novas funcionalidades para esta unidade.

Para desfrutar de mais recursos, recomenda-se que transfira e instale a aplicação "LG XBOOM".

Abaixo, você será introduzido a um recurso do app "LG XBOOM".

Jukebox Múltipla: O seu entretenimento aumentou três vezes quando ligar até 3 telefones **Bluetooth** ao mesmo tempo. Reproduza música de ambos os aparelhos e crie uma lista de reprodução customizada de todos os aparelhos.

Instale a Aplicação "LG XBOOM" no Seu Dispositivo Bluetooth

Existem duas formas de instalar a aplicação "LG XBOOM" no seu dispositivo **Bluetooth**.

Instale a aplicação "LG XBOOM" através do código QR

1. Instale a aplicação "LG XBOOM" através do código QR. Utilize o software de digitalização para digitalizar o código QR.



2. Toque num ícone para instalar.

! Nota

- Certifique-se que o seu dispositivo **Bluetooth** está ligado à Internet.
- Certifique-se que o seu dispositivo **Bluetooth** apresenta uma aplicação de software de digitalização. Se não tiver um, transfira um a partir de "Google Android Market (Google Play Store)".
- O código QR pode não funcionar pois está dependente da área.

Instale a aplicação "LG XBOOM" através do "Google Android Market (Google Play Store)"

1. Toque no ícone "Google Android Market (Google Play Store)".
2. Na barra de pesquisa, digite "LG XBOOM" e pesquise.
3. Na lista de resultados de pesquisa, encontre e toque "LG XBOOM" para iniciar a transferência da aplicação **Bluetooth**.
4. Toque num ícone para instalar.

! Nota

- Certifique-se que o seu dispositivo **Bluetooth** está ligado à Internet.
- Certifique-se de que o seu dispositivo **Bluetooth** está equipado com o "Google Android Market (Google Play Store)".

Ative o Bluetooth com a Aplicação "LG XBOOM"

A aplicação "LG XBOOM" ajuda a ligar o seu dispositivo **Bluetooth** a esta unidade.

Toque no ícone de aplicação "LG XBOOM" no ecrã principal para abrir a aplicação "LG XBOOM", e vá ao menu principal.

! Nota

- A aplicação "LG XBOOM" estará disponível na seguinte versão de software:
 - Android O/S: Ver 5.0 (ou posterior)
- Se utilizar a aplicação "LG XBOOM" para o funcionamento, deverão existir diferenças entre a aplicação "LG XBOOM" e o controlo remoto fornecido. Use o controlo remoto fornecido, se necessário.
- Dependendo do dispositivo **Bluetooth**, a aplicação "LG XBOOM" poderá não funcionar.
- Após a conexão do app "LG XBOOM" você poderá ouvir música a partir do seu dispositivo Bluetooth. Neste caso, repita o procedimento de conexão.
- Se operar com outras aplicações ou modificar as definições no seu dispositivo **Bluetooth** ao mesmo tempo que utiliza a aplicação "LG XBOOM", a aplicação "LG XBOOM" poderá não funcionar normalmente.
- Quando a aplicação "LG XBOOM" demonstrar um funcionamento anormal, verifique o seu dispositivo **Bluetooth** e a ligação da aplicação "LG XBOOM" e tente novamente fazer a ligação.
- O funcionamento da aplicação "LG XBOOM" poderá diferir dependendo do sistema operativo do smartphone.
- Verifique a definição **Bluetooth** no seu dispositivo **Bluetooth** se a ligação da aplicação "LG XBOOM" não funcionar de forma correta.

Operações rádio

Certifique-se de que a antena FM está ligada. (Página 16)

Ouvir rádio

1. Pressione **F** até que FM apareça na janela de exibição.
A última estação recebida é sintonizada.
2. Sintonização automática :
Pressione e mantenha pressionado **TUNING -/+** no controle remoto ou **KK/▷** na unidade durante cerca de dois segundos até que a indicação da frequência comece a ser alterada, e depois solte.
A busca irá parar quando a unidade sintonizar uma estação.

Ou

Sintonização manual :

Prima **TUNING -/+** no controle remoto ou **KK/▷** na unidade repetidamente.

3. Ajuste o volume ao pressionar **VOL +/-** no controle remoto ou ao rodar repetidamente o botão **VOLUME** da unidade.

Melhorar uma recepção FM fraca

Pressione **▷** irá mudar o sintonizador de estéreo para mono e normalmente a recepção é melhorada.

Programar as Estações de Rádio

Você pode predefinir 50 estações para FM. Antes de sintonizar, assegure-se que diminui o volume.

1. Pressione **F** até que FM apareça na janela de exibição.
2. Seleccione a frequência desejada ao pressionar **TUNING -/+** no controle remoto ou **KK/▷** na unidade.
3. Prima **JUKEBOX/MEMORY** no controle remoto. Um número predefinido irá piscar no ecrã.
4. Prima **PRESET-FOLDER ^/V** no controle remoto para o número predefinido que pretende.
5. Prima **JUKEBOX/MEMORY** no controle remoto. A estação é memorizada.
6. Repita os passos 2 a 5 para guardar outras estações.
7. Para ouvir uma estação memorizada, pressione **PRESET-FOLDER ^/V** ou os botões numéricos de **0 a 9** no controle remoto.

Apagar todas as estações memorizadas

1. Pressione **DELETE** no controle remoto. "DEL ALL" aparece no visor da unidade.
2. Pressione **DELETE** no controle remoto para apagar todas as estações de rádio salvas. "DELETED ALL" aparece no visor da unidade.

Ver informação acerca de uma estação de rádio.

O sintonizador FM é fornecido com a instalação de RDS (Sistema de Informação Rádio). Este dá a informação sobre a estação de rádio que está a ser tocada. Pressione **RDS/SET** no controlo remoto repetidamente para alterar entre os variados tipos de dados.

- PS** (Nome do Programa de Serviço)
O nome do canal será exibido no visor.
- PTY** (Reconhecimento do Tipo de Programa)
O tipo de programa (ex. Jazz ou Notícias) aparece no ecrã.
- RT** (Texto da Rádio)
Uma mensagem de texto com informação especial da estação de transmissão.
Este texto poderá passar pelo visor de forma contínua.
- CT** (Hora controlada pelo canal)
Isso mostra o tempo como é transmitido pela estação.

Pode procurar estações de rádio por tipo de programa premindo **RDS/SET** no controlo remoto. No visor verá o último PTY utilizado. Prima **PTY** uma ou várias vezes para seleccionar o seu tipo de programa preferido. Pressione e mantenha pressionado **◀▶**. O sintonizador irá procurar automaticamente. Quando uma estação é encontrada a pesquisa irá parar.

Ajuste de som

Definir o modo de som

Este sistema possui um número de modos de equalizador predefinidos. Os itens exibidos no Equalizador podem diferir dependendo das fontes e efeitos sonoros.

Você pode selecionar um modo de som desejado ao utilizar **EQUALIZER** no controle remoto ou **EQUALIZER / SEARCH & MULTI** na unidade.

No Visor	Descrição
BASS (BASS BLAST) ou BASS+ (BASS BLAST+)	Reforça os graves e fornece um som poderoso.
POP CLASSIC ROCK JAZZ	Este programa confere um ambiente entusiasmante ao som, transmitindo a sensação de estar, ao vivo, num concerto de rock pop, jazz ou de música clássica.
FOOT BALL	Pode desfrutar do FOOTBALL STADIUM do equalizador.
STANDARD	Pode desfrutar de som otimizado.

Você pode selecionar um modo de som desejado ao utilizar **SPECIAL EQ** no controle remoto ou **SPECIAL EQ / BASS BLAST** (ou **BASS BLAST+**) na unidade.

No Visor	Região	Descrição
FUNK, REGUETON, SAMBA, MERENGUE, AXE, SALSA, SERTANEJ, FORRO	América Latina	Equalizador otimizado segundo o gênero musical preferencial para cada região.
ARABIC	Médio Oriente	
DANGDUT	Indonésia	
AFRO	África	
INDIA	Índia	

! Nota

- Em algumas colunas pode não conseguir ouvir o som ou ouvi-lo com um volume baixo, dependendo do modo de som.
- Ao pressionar e manter **SPECIAL EQ / BASS BLAST** (ou **BASS BLAST+**) pressionado na unidade por 3 segundos, você pode selecionar o efeito BASS (BASS BLAST) ou BASS+ (BASS BLAST+) diretamente.

Operações Avançadas

Gravar para USB

Você pode gravar várias fontes de som para USB. (CD, USB 1, AUX 1, AUX 2, FM)

1. Ligue o dispositivo USB à unidade.
2. Prima F para selecionar uma função que pretende gravar.
3. Inicie a gravação ao premir **USB REC** no controle remoto ou **USB REC / DEMO** na unidade.

Função	Estado	Resultado
CD, USB 1	Reproduzir/ Pausar	Gravado até paragem
	Retomar paragem (Página 31)	Gravação rápida da última música
	Paragem completa	Gravação rápida de todas as músicas No caso em baixo, o âmbito é limitado. - Após a pesquisa de Ficheiro (Página 18), efetuou uma gravação rápida de uma música indexada - Apenas enquanto o nome da pasta é apresentado no visor, é possível efetuar uma gravação rápida de Todas as músicas na pasta. (O Modo de Pesquisa por Pasta é liberado quando não existe nenhuma introdução utilizando os botões durante alguns segundos, após entrar no modo de pesquisa por pasta. (Página 18) - Após ligar o JUKE BOX (Página 30), efetuou uma gravação rápida de todas as músicas da JUKE BOX
AUX 1, AUX 2, FM	-	Gravado até paragem

- Se estiver a utilizar as entradas USB1 e USB2, prima **USB REC** no controle remoto ou **USB REC / DEMO** na unidade quando USB1 ou USB2 onde pretender gravar pisca no visor.

Para parar a gravação

Inicie a gravação ao pressionar **USB REC** no controle remoto ou **USB REC / DEMO** na unidade.

Para selecionar a velocidade de transmissão da gravação

1. Prima e mantenha premido **USB REC** no controle remoto ou **USB REC / DEMO** na unidade durante 3 segundos.
2. Pressione **⏮/⏭** para selecionar uma taxa de bits.
3. Prima **USB REC** no controle remoto ou **USB REC / DEMO** na unidade para concluir a configuração.

A realização de cópias não autorizadas de material protegido contra cópia, incluindo programas de computador, ficheiros, transmissões e gravações de som, pode ser uma violação de direitos de autor e constituir um crime.
Este equipamento não deve ser utilizado para tais objetivos.

Seja Responsável Respeite os Direitos de Autor

! Nota

- Ao parar a gravação durante a reprodução, o ficheiro gravado até então é armazenado. (Exceto durante a gravação de ficheiros MP3/WMA que estão no estado de parado.)
- Não remova o dispositivo USB ou desligue a unidade durante a gravação USB. Caso contrário, é gravado um ficheiro incompleto e não é apagado no PC.
- Se a gravação USB não funcionar, as mensagens tais como "NO USB", "ERROR", "USB FULL", "NOT SUPPORT" ou "FILE MAX" são exibidas no visor.
- O dispositivo de leitura multi-cartões ou o HDD Externo não pode ser usado para gravação USB.
- Um ficheiro é gravado por cerca de 512 Mbytes quando gravar por um longo período.

! Nota

- Você pode gravar no MIC. (Exceto durante a gravação USB/CD que estão no estado de parado.)
- Pode controlar o som gravado do microfone de acordo com o volume do microfone.
- É possível guardar mais de 2000 ficheiros.
- No caso de um ficheiro MP3/WMA não ser suportado, a gravação de ficheiro será parada.
- Quando está a gravar durante a reprodução, o som a ser reproduzido atualmente é reproduzido.
- O VOICE CANCELLER ou KEY CHANGER serão inicializados, se utilizar a função de gravação durante o funcionamento do VOICE CANCELLER ou KEY CHANGER.
- O VOICE CANCELLER ou KEY CHANGER não podem ser operados durante a gravação.
- São guardados como se segue.

AUDIO CD	MP3/WMA
Estado de reprodução ou paragem <pre> ■ CD_REC AUDIO_0001 AUDIO_0002 . . </pre>	Estado de reprodução ou paragem <pre> ■ FILE_REC AUDIO_0001 AUDIO_0002 . . </pre>
O outro estado <pre> ■ CD_REC TRACK_0001 TRACK_0002 . . </pre>	O outro estado <pre> ■ FILE_REC ABC(File name) DEF(File name) . . </pre>
A outra fonte*	Sintonizador
<pre> ■ OTHERS_REC AUDIO_0001 AUDIO_0002 . . </pre>	<pre> ■ TUNER_REC AUDIO_0001_107-7FM . . </pre>

* : AUX e similar.

Sintonizador : A frequência de gravação atualizada é exibida.

Reprodução JUKE BOX

A função JUKE BOX permite-lhe criar uma lista das suas faixas/ficheiros preferidos a partir de um disco ou dispositivo USB. Pode incluir na lista até 100 faixas/ficheiros.

Criar uma lista JUKE BOX

1. Prima e mantenha pressionado **JUKEBOX/MEMORY** no controlo remoto para entrar no modo de edição.
(A reprodução será parada quando premir **JUKEBOX/MEMORY** no controlo remoto.)
2. Selecione uma faixa/ficheiro ao premir **⏮/⏭** no controlo remoto.
3. Prima **JUKEBOX/MEMORY** no controlo remoto para memorizar a faixa/ficheiro.
4. Repita os passos 2 - 3 para armazenar outras faixas/ficheiros.
(Pode modificar a lista ao pressionar **PRESET-FOLDER ^/V** no controlo remoto para selecionar o número de programa da JUKE BOX.)
5. Pressione novamente **JUKEBOX/MEMORY** no controlo remoto.

Para reproduzir a lista JUKE BOX, prima **▶||** no controlo remoto depois de fazer a lista.



Nota

Quando criar ou modificar a lista JUKE BOX, o modo REPEAT está desligado.

Desfrutar de JUKE BOX

Prima uma vez **JUKEBOX/MEMORY** no controlo remoto. "ON - JUKE BOX" surge no visor.

Para reproduzir a lista JUKE BOX, pressione **▶||** no controle remoto.

Para o cancelar, prima uma vez **JUKEBOX/MEMORY** no controlo remoto.

"OFF - JUKE BOX" aparece no visor.

Editar JUKE BOX

1. Prima e mantenha premido **JUKEBOX/MEMORY** no controlo remoto para entrar no modo de edição.
(A reprodução será parada quando premir **JUKEBOX/MEMORY** no controlo remoto.)
2. Prima **PRESET-FOLDER ^/V** no controlo remoto para selecionar a faixa/ficheiro a ser editada.
3. Prima **⏮/⏭** no controlo remot
4. Prima **JUKEBOX/MEMORY** no controlo remoto.
5. Repita os passos 2 a 4 para armazenar outras faixas/ficheiros.
6. Pressione novamente **JUKEBOX/MEMORY** no controlo remoto.

Para reproduzir a lista JUKE BOX, prima **▶||** no controlo remoto depois de editar a lista.

Apagar uma lista JUKE BOX

A função de apagar apenas funciona no modo de edição.

1. Prima e mantenha pressionado **JUKEBOX/MEMORY** no controlo remoto para entrar no modo de edição.

Ou

Pressione **DELETE** no controle remoto enquanto JUKE BOX é reproduzido para entrar no modo de edição.

2. Selecione uma música ao premir repetidamente **PRESET-FOLDER ^/V** no controlo remoto.
3. Prima **DELETE** no controlo remoto enquanto uma música é selecionada.



Nota

- Se não existir qualquer lista "NO PROG" é exibido no visor ao pressionar **JUKEBOX/MEMORY** no controlo remoto.
- O modo JUKE BOX é desligado na situação abaixo:
 - Mudar para uma função diferente.
 - Desligar e ligar a unidade.
 - Utilizar os botões numéricos no controlo remoto.
 - Reproduzir um ficheiro utilizando **SEARCH** e **EQUALIZER / SEARCH & MULTI** na unidade.
- A lista JUKE BOX é apagada na situação abaixo:
 - Remover o disco ou a unidade USB.
 - Apagar ou gravar ficheiros de música no dispositivo USB.

Outras Operações

Desligue o som temporariamente

Prima  no controlo remoto para silenciar o som.

Pode silenciar a unidade para, por exemplo, atender o telefone. O ícone "MUTE" é exibido no visor.

Para cancelar, prima  novamente no controlo remoto ou altere o nível do volume.

Modo CHILDSAFE

Esta função ajuda a prevenir que seja surpreendido quando liga a unidade, no caso do volume da mesma estar definido a um nível elevado.

Para ligar o modo CHILDSAFE, prima e mantenha pressionado **OK** na unidade quando o volume da unidade se encontra em "MIN".

No modo CHILDSAFE o volume aumenta de forma gradual.

Para desligar o modo CHILDSAFE, prima e mantenha pressionado **OK** na unidade quando o volume da unidade se encontra em "MIN" e este modo se encontra ligado.



Nota

No caso da função CD, USB ou BT (**Bluetooth**), o modo CHILDSAFE não funciona depois de cerca de 2 minutos após a unidade ser ligada, mesmo se este modo estiver ativado.

DEMO

No estado desligado, prima **USB REC / DEMO** uma vez na unidade. A unidade irá ligar e apresentar cada uma das funções no visor. Para cancelar a função DEMO, prima uma vez **USB REC / DEMO** na unidade.

Retomar paragem

A unidade regista o ponto onde você pressionou , dependendo do disco ou USB.

Se você pressionar duas vezes, a unidade limpará o ponto de parada.

Utilização do Microfone

1. Ligue o seu microfone ao conector MIC.
2. Reproduza a música que deseja.
3. Cante com acompanhamento.
Ajuste o volume do microfone pressionando **MIC VOL** e girando o **VOLUME** na unidade no sentido horário ou anti-horário.

! Nota

- Quando não estiver a utilizar o microfone, configure o volume do MIC no mínimo ou desligue o MIC e remova o microfone do conector MIC.
- Se o microfone estiver colocado muito perto do alto-falante, ele poderá produzir um som de uivo.
Neste caso, afaste o microfone ou diminua o volume de som ao pressionar **MIC VOL** e ao rodar **VOLUME** na unidade.
- Se o som do microfone estiver extremamente alto, poderá ser distorcido.
Neste caso, pressionando **MIC VOL** e girando o **VOLUME** na unidade.
- Pode conferir um efeito de eco ao som proveniente dos microfones ao premir **MIC ECHO**.

REVOGADOR DE VOZ

Você pode reduzir os tons vocais durante a reprodução da música a partir de várias fontes de entrada.

Prima **VOICE CANCELLER**, e "ON - VOICE CANCELLER" irá aparecer no visor.

Para cancelar, prima novamente **VOICE CANCELLER**.

A qualidade de VOICE CANCELLER pode diferir dependendo das condições de gravação dos ficheiros de música.

! Nota

- Esta função está disponível em CD, USB ou na função BT (**Bluetooth**).
- Se a função não estiver disponível, "NOT SUPPORT" aparece no visor.
- Esta função apenas pode ser utilizada se estiver ligado um microfone.
- Se um microfone não estiver conectado, "INSERT MIC" percorre o visor.
- Não está disponível na fonte mono.
- Para a inicializar, altere a função ou desligue o microfone.
- Esta função não pode ser inicializada, dependendo do estado dos dispositivos ligados.

PERMUTADOR DE CHAVE

Pode ajustar a chave para 9 passos (4 passos superiores, 4 inferiores e a chave original).

- Para deixar o tom mais afiado, um por um, pressione repetidamente **KEY CHANGER(#)** no controle remoto durante a reprodução.
- Para deixar o tom mais achatado, um por um, pressione repetidamente **KEY CHANGER(b)** no controle remoto durante a reprodução.

! Nota

- Esta função está disponível em CD, USB ou na função BT (**Bluetooth**).
- Para a inicializar, altere a função ou desligue o microfone.
- Esta função pode não ser inicializada, dependendo dos dispositivos ligados.
- Se a função não estiver disponível, "NOT SUPPORT" aparece no visor.
- Se um microfone não estiver conectado, "INSERT MIC" percorre o visor.

VOCAL EFFECTS (efeitos vocais)

Quando liga o seu microfone ao conector MIC, pode disfrutar da função Karaoke ao alterar a voz nas várias fontes.

Para seleccionar os vários modos, pressione **VOCAL EFFECTS** repetidamente ou pressione **VOCAL EFFECTS** e, depois, gire **VOLUME** na unidade quando o modo de efeitos vocais surge no visor.

BASS → SOPRANO → HELIUM → ROBOT →
 DUET MAN → DUET WOMAN → BASS ECHO1
 → SOPRANO ECHO1 → HELIUM ECHO1
 → ROBOT ECHO1 → DUET MAN1 → DUET
 WOMAN1 → BASS ECHO2 → SOPRANO
 ECHO2 → HELIUM ECHO2 → ROBOT ECHO2
 → DUET MAN2 → DUET WOMAN2 → OFF

! Nota

- Se um microfone não estiver conectado, "INSERT MIC" percorre o visor.
- Se você pressionar **KEY CHANGER** ou **MIC ECHO** na unidade no modo **VOCAL EFFECTS**, após fazer uma cópia de segurança dos **VOCAL EFFECTS** atuais, o modo **VOCAL EFFECTS** desliga e opera no modo **KEY CHANGER** ou **ECHO**.
- Para desligar o modo **VOCAL EFFECTS**, pressione e mantenha pressionado **VOCAL EFFECTS**.

ECHO (eco)

Quando liga o seu microfone ao conector MIC, pode conferir um efeito eco ao som proveniente dos microfones ao premir **MIC ECHO**.

ECHO 1 → ECHO 2 → ECHO OFF

! Nota

- Se um microfone não estiver conectado, "INSERT MIC" percorre o visor.
- Se você pressionar o botão **VOCAL EFFECTS** no modo ECHO, após fazer uma cópia do ECHO atual, desligue o modo ECHO e opere o modo VOCAL EFFECTS. Para operar em modo ECHO, pressione **MIC ECHO** novamente, após salvar os VOCAL EFFECTS atuais.

LIGHTING

Esta função oferece uma atmosfera de festa ao operar a iluminação da coluna e ritmo da música.

Pressione **LIGHTING** na unidade repetidamente ou pressione **LIGHTING** na unidade e depois ligue **EQUALIZER / SEARCH & MULTI** na unidade.

PARTY → WATER → FOREST → (MY STYLE) → OFF

! Nota

- A função de Iluminação encontra-se disponível em todas as funções.
- O modo de iluminação conserva o modo anterior quando pressiona **LIGHTING** na unidade, prima novamente para alterar o modo.
- Se quiser utilizar MY STYLE, você deve registrar uma fonte com o aplicativo "LG XBOOM".
- Não olhe diretamente para a parte do feixe emissor de luz quando LIGHTING estiver ligado.
- Se o brilho de iluminação for muito forte, ligue as luzes do cômodo ou desligue o LIGHTING da unidade.
- Você também pode desligar a luz ao pressionar e segurar **LIGHTING** na unidade.

Configuração do Temporizador de Sono

Prima **SLEEP** no controlo remoto repetidamente para selecionar o tempo de atraso entre 10 e 180 minutos. Após o tempo de atraso, a unidade será desligada.

Para cancelar a função **SLEEP**, pressione **SLEEP** no controlo remoto repetidamente até a opção "OFF" aparecer.

! Nota

- Pode verificar o tempo restante antes da unidade se desligar: Prima **SLEEP** no controlo remoto para verificar ou alterar o tempo restante.
- Você pode alterar o tempo restante quando é este ou "DIMMER" for exibido.

Desvanecer

Prima **SLEEP** no controlo remoto uma vez. O visor será escurecido em metade.

Para cancelar, pressione **SLEEP** no controlo remoto várias vezes até que "OFF" seja exibido.

! Nota

Toda a iluminação desliga-se quando o regulador de intensidade está a ser operado.

Desligar automático

Esta unidade será desligada para economizar o consumo elétrico, no caso da unidade principal não estar ligada ao dispositivo externo e não for utilizada durante 15 minutos.

O parrelho irá também desligar-se por si só após seis horas, caso a unidade Principal estiver ligada a outro dispositivo que utilize entradas analógicas.

A função de desligamento automático é aplicada apenas a uma unidade MAIN no caso de uma ligação WIRELESS PARTY LINK. No caso de unidade OTHER, o desligamento automático está disponível depois de desligar a unidade OTHER e a unidade MAIN.

Como desligar a ligação de rede sem fios ou o dispositivo sem fios.

Desligue a unidade ao pressionar o botão de ligar/desligar durante mais de 5 segundos.

AUTO POWER Ligado

Esta unidade liga-se automaticamente através de uma fonte de entrada : **Bluetooth** ou LG TV.

Quando liga a sua TV ligada a esta unidade, esta unidade reconhece o sinal de entrada e seleciona a função adequada. Pode ouvir o som do da unidade.

Se tentar ligar o seu dispositivo **Bluetooth**, esta unidade liga-se e o dispositivo **Bluetooth** é ligado. Pode reproduzir a sua música.

Quando você desligar esta unidade pressionando  na unidade por 5 segundos de cada vez, pode ligar ou desligar a função AUTO POWER.

No visor	Descrição
ON - AUTO POWER	A função AUTO POWER está ligada.
OFF - AUTO POWER	A função AUTO POWER está desligada.

! Nota

- Esta função pode não funcionar, pois depende do dispositivo conectado.
- Dependendo do dispositivo ligado, a unidade é ligada, mas a função **Bluetooth** pode não estar ligada.
- Se desligar a ligação **Bluetooth** a partir desta unidade, alguns dispositivos **Bluetooth** irão tentar ligar-se continuamente à unidade. Portanto, recomenda-se que desligue a ligação antes de desligar a unidade.
- Se tentar ligar-se à aplicação "LG XBOOM", a função **Bluetooth** da unidade é ligada.
- Se ligar a unidade ao usar a LG TV ou função **Bluetooth**, a função adequada desta unidade é ligada.
- Se já estiver emparelhado com esta unidade, esta poderá ser ligada por uma fonte de alimentação quando a unidade se encontrar desligada.

Alteração da função automática

Esta unidade reconhece sinais de entrada como BT (**Bluetooth**), LG TV e AUX 1 e então automaticamente altera para a função mais indicada.

Ao tentar ligar o dispositivo Bluetooth

Se tentar ligar o seu dispositivo **Bluetooth** a esta unidade, função **Bluetooth** é selecionada. Reproduzir a sua música no dispositivo **Bluetooth**.

Quando AUX IN 1 (cabo estéreo 3,5mm) for conectado

Quando você ligar o dispositivo portátil ao conector **AUX IN 1**, a função AUX 1 é selecionada. Reproduza a sua música no dispositivo portátil.

Quando a LG TV se encontra ligada

Quando liga a sua LG TV, por sua vez ligada por LG Sound Sync, esta unidade muda a função para LG TV. Pode ouvir o som da sua TV.

! Nota

- Esta função não se encontra disponível durante a gravação ou eliminação.
- Esta função funciona apenas com dispositivos que tenham sido previamente ligados.
- Se a função de bloqueio de ligação **Bluetooth** estiver definida, a ligação **Bluetooth** e LG TV estarão disponíveis apenas na função **Bluetooth** e LG TV. (Página 22)

Configuração do Relógio

1. Ligue a unidade.
2. Prima e mantenha pressionado **CLOCK** no controlo remoto.
3. Selecione o modo horário ao pressionar **KK/▷▷** no controlo remoto.
 - AM 12:00 (para uma exibição AM e PM) ou 0:00 (para uma exibição 24 horas)
4. Prima **RDS/SET** no controlo remoto para confirmar a sua seleção.
5. Selecciona as horas ao pressionar **KK/▷▷** no controlo remoto.
6. Prima **RDS/SET** no controlo remoto.
7. Selecione os minutos ao pressionar **KK/▷▷** no controlo remoto.
8. Prima **RDS/SET** no controlo remoto.

Definir o Relógio através da Aplicação "LG XBOOM"

Inicie a app "LG XBOOM" no seu dispositivo Android. (Página 23-24)

O relógio da sua unidade irá sincronizar automaticamente com o seu dispositivo ao ativar a ligação **Bluetooth** através da app "LG XBOOM".

Usar o seu leitor como despertador

1. Ligue a unidade.
2. Prima e mantenha pressionado **ALARM** no controlo remoto.
3. Prima **KK/▷▷** no controlo remoto para alterar a hora e os minutos e prima **RDS/SET** no controlo remoto para memorizar.
4. Prima **KK/▷▷** no controlo remoto para seleccionar a função e prima **RDS/SET** no controlo remoto para memorizar.
 - Prima **KK/▷▷** no controlo remoto para seleccionar um número predefinido quando selecciona o sintonizador e, depois, prima **RDS/SET** no controlo remoto.
 - Se não houver número predefinido, este passo é ignorado.
5. Prima **KK/▷▷** no controlo remoto para alterar o volume e **RDS/SET** no controlo remoto para memorizar.

! Nota

- Se configurar a hora do relógio, pode verificar o tempo ao pressionar **CLOCK** mesmo quando o leitor esteja desligado.
- Pode configurar o alarme depois de definir o horário do relógio.
- Se tiver definido a hora do relógio e do alarme, pode verificar as informações da definição de alarme premindo **ALARM** no controlo remoto mesmo que a unidade desligada.
- Pode seleccionar o modo ALARM ON/OFF ao pressionar **ALARM**.

LG Sound Sync



Pode controlar algumas funções desta unidade, o controlo remoto de TV com LG Sound Sync. É compatível com a LG TV que suporte o LG Sound Sync. Assegure-se que a sua TV possui o logotipo LG Sound Sync.

Função controlável por controlo remoto de LG TV: Volume alto/baixo, sem som

Consulte o manual de instruções de TV para os detalhes do LG Sound Sync.

1. Ligue a unidade ao premir .
2. Prima **F** até que a função LG TV esteja selecionada.
3. Configure a saída de som da TV para ouvir o som através da unidade:
Menu de configuração TV [Sound] → [TV Sound output] → [LG Sound Sync (Wireless)]
É exibido "PAIRED" no visor durante cerca de 3 segundos e, em seguida, pode ver "LG TV" no visor se ligar normalmente esta unidade e a TV.

! Nota

- Você também pode usar o controlo remoto desta unidade enquanto estiver a utilizar a LG Sound Sync. Se usar o controlo remoto de TV novamente, o aparelho sincroniza-se com a TV.
(De acordo com as especificações da TV, o volume e o silenciamento desta unidade são sincronizados com a TV.)
- Quando a ligação cai, verifique o estado desta unidade e das suas TVs relativamente a: alimentação, função.
- Certifique-se do estado desta unidade e a ligação nos casos abaixo quando utilizando a sincronização de som LG Sound Sync.
 - A unidade é desligada.
 - Alternar para uma função diferente.
 - Para desligar a ligação sem fio causada por interferência ou distância.
- A quantidade de tempo para desligar esta unidade é diferente dependendo da sua TV.
- Se tentar alterar a função para utilizar a função LG TV, o volume será alterado de acordo com o nível de volume da LG TV.
- Os detalhes do menu de definições da TV variam conforme o modelo da TV.
- Se desligou a unidade diretamente ao pressionar , LG Sound Sync será desconectado. Para usar essa função novamente, deve conectar de novo a TV e a unidade.
- O volume pode ser aumentado quando a TV e este aparelho estiverem ligados por LG Sound Sync. Diminua o volume da TV e, em seguida, ligue-se com esta unidade.
- Quando liga a sua LG TV ligada por LG Sound Sync ou entra na função LG TV, esta unidade muda automaticamente para LG TV.
- Você deve definir a saída de Som da TV manualmente, dependendo da versão da TV.
- Se você controlar o volume da TV quando esta unidade e a TV estiverem conectadas pelo comando LG Sound Sync, esta unidade pode aumentar o volume devido à sincronização do volume com a TV.

Ligação WIRELESS PARTY LINK

Você pode desfrutar do som usando dois alto-falantes.

Para desfrutar do modo WIRELESS PARTY LINK, você precisa comprar outro alto-falante.

É compatível com unidades que suportem a WIRELESS PARTY LINK.

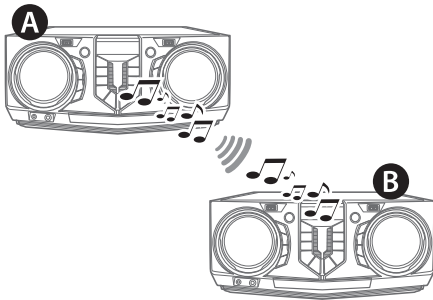

1. Pressione **TWIN** na unidade. ROLE SELECT aparece no visor.
2. Pressione **TWIN** na unidade para selecionar MAIN ou OTHER.
 - **A** Unidade: Seleciona MAIN.
 - **B** Unidade: Seleciona OTHER.

As duas unidades tentam ligar-se entre elas.
3. Quando estas unidades estiverem ligadas uma à outra com sucesso, o nome de cada um dos dispositivos ligados deve ser exibido em cada unidade.

! Nota

- Se estiver a utilizar o LG Sound Sync, esta função não está disponível. Se ligar a função LG TV, "NOT SUPPORT" é exibido no visor.
- Você pode utilizar o microfone somente na unidade OTHER. No caso da unidade OTHER, apenas algumas funções são suportadas.
- Quando WIRELESS PARTY LINK estiver desligado, a unidade OTHER é alterada para a função BT (**Bluetooth**).
- Se a ligação falhar, "FAILED" é exibido no visor.
- A função silenciar está sincronizada uma com a outra.
- A conexão WIRELESS PARTY LINK será desligada quando você desligar a unidade ou pressionar **TWIN** na unidade.
- O som da unidade MAIN e da unidade OTHER pode ser diferente, dependendo do estado de reprodução ou da fonte.
- Verifique as informações quando ligar ao **Bluetooth**.
 - Você pode ligar apenas um dispositivo **Bluetooth** na unidade MAIN. Você não pode ligar o dispositivo **Bluetooth** na unidade OTHER.
 - A ligação WIRELESS PARTY LINK é apenas suportada em dispositivos Android. (A ligação WIRELESS PARTY LINK pode não ser suportada, dependendo das especificações do dispositivo ligado ou do OS.)
 - Os dispositivos **Bluetooth** removíveis / destacáveis (ex. Dongle etc.) não irão suportar a ligação WIRELESS PARTY LINK.
 - Quando WIRELESS PARTY LINK estiver ligado, a ligação **Bluetooth** não fica disponível no estado de gravação ou de eliminação.
 - Se você conectar o WIRELESS PARTY LINK enquanto estiver reproduzindo um a unidade de **Bluetooth** conectada, ela pode ser reconectada novamente, dependendo da especificação do telefone.

Resolução de problemas

Geral

Problema	Causa & Solução
A unidade não funciona corretamente.	<ul style="list-style-type: none"> Desligue a alimentação desta unidade e do dispositivo externo ligado (TV, Woofer, leitor de DVD, amplificador, etc.) e volte-os a ligar novamente. Desligue o cabo de alimentação desta unidade e do dispositivo externo ligado (TV, Subwoofer, Leitor de DVD, Amplificador, etc.) e, em seguida, tente novamente a ligação. A configuração prévia pode não ser guardada quando a alimentação do dispositivo for cortada.
Não liga.	<ul style="list-style-type: none"> O cabo de alimentação não se encontra ligado. Ligue o cabo de alimentação. Verifique se a energia elétrica falhou. Verifique também o estado de funcionamento dos outros dispositivos eletrônicos.
Não há som.	<ul style="list-style-type: none"> Verifique se selecionou a função correta. Pressione o botão de função e verifique se você selecionou a função correta. Verifique se as Colunas se encontram ligadas corretamente. Cabos das Colunas ligados corretamente.
O aparelho não inicia a reprodução.	<ul style="list-style-type: none"> O disco inserido não pode ser reproduzido. Verifique o disco a ler. Nenhum disco inserido. Insira um disco. O disco está sujo. Limpe o disco. (Página 44) O disco foi inserido ao contrário. Coloque o disco com a etiqueta ou o lado impresso voltado para cima.
As estações de rádio não podem ser devidamente sintonizadas.	<ul style="list-style-type: none"> A antena está posicionada ou conectada de forma deficiente. Ligue a antena de forma segura. A intensidade do sinal da estação de rádio é muito fraca. Sintonize manualmente a estação. Nenhuma estação foi memorizada ou as estações memorizadas foram apagadas (ao sintonizar por pesquisa de canais predefinidos). Programe algumas estações de rádio, consulte a página 25 para mais informações.

Problema	Causa & Solução
O controlo remoto não funciona corretamente.	<ul style="list-style-type: none"> • O controlo remoto está muito longe da unidade. Acione o controlo remoto a cerca de 23 pés (7 m). • Existe um obstáculo entre o controlo remoto e a unidade. Remova o obstáculo. • As pilhas do controlo remoto estão gastas. Substitua as pilhas por novas.
Sem luz da coluna	<ul style="list-style-type: none"> • Verifique se os cabos de luz das colunas de som estão ligados à unidade de forma correta. Ligue corretamente os cabos de luz das colunas de som à unidade. • Verifique os efeitos de iluminação da coluna ao premir LIGHTING na unidade. (Página 34)
A LG Sound Sync não funciona.	<ul style="list-style-type: none"> • Verifique se a sua TV LG suporta a LG Sound Sync. • Verifique a ligação da LG Sound Sync. • Verifique as definições de som da sua TV e desta unidade.
A função AUTO POWER não funciona.	<ul style="list-style-type: none"> • Verifique a conexão do dispositivo externo, tal como a TV ou o dispositivo Bluetooth. • Esta função pode não funcionar, pois depende do dispositivo ligado.

NOTAS para apresentar o modo DEMO

Problema	Causa & Solução
Não é possível alterar a fonte de entrada com a tecla 'F', como BT (Bluetooth), USB, etc., e somente o modo DEMO é exibido no visor.	<ul style="list-style-type: none"> • Pressione 'DEMO' na unidade por 15 segundos.
O controle remoto não funciona corretamente.	

Especificações Gerais

Geral	
Requisitos de energia	Consulte a marca principal na unidade.
Consumo de energia	Consulte a marca principal na unidade.
	Standby em Rede : 0,5 W (Caso todas as portas de rede estejam ativadas.)
Dimensões (L x C x P)	Aprox. 350,0 mm x 163,0 mm x 251,0 mm
Temperatura de funcionamento	5 °C até 35 °C
Humidade de funcionamento	5 % a 60 % RH

Entradas	
Áudio analógico no (AUX IN 2)	2,7 Vrms (1 kHz), 75 Ω entrada RCA (E, D)
Entrada Portátil (AUX IN 1)	1,3 Vrms (conector 3,5 mm stereo) x 1
Microfone (MIC)	Sensibilidade 20 mV (1 kHz), conector de 6,3 mm x 1

Tuner (Sintonizador)	
Gama de Sintonização FM	87,5 a 108,0 MHz ou 87,50 a 108,00 MHz

Sistema	
Frequência de Resposta:	70 a 20000 Hz
Relação Sinal/Ruído	Mais do que 75 dB
Amplitude dinâmica	Mais do que 75 dB
Fornecimento de Energia de Barramento (USB)	5 V \equiv 500 mA

Amplificador (Potência Total de saída RMS)	
Saída Total	950 W RMS
Frontal	475 W RMS X 2 (3 Ω a 1 kHz, 25 % THD)

- O design e as especificações estão sujeitos a alterações sem aviso prévio.

Especificações das colunas

Coluna frontal	
Tipo	2 Alto falantes de 2 Vias
Impedância	3 Ω
Energia de Entrada Recomendada	475 W RMS
Potência Máxima de entrada	950 W RMS
Dimensões Rede (L x A x P)	Aprox. 300,0 mm x 363,0 mm x 253,0 mm

- O design e as especificações estão sujeitos a alterações sem aviso prévio.

Marcas e licenças



A marca da palavra **Bluetooth**® e logotipos são marcas registadas detidas pela **Bluetooth SIG, Inc** e qualquer utilização de tais marcas pela LG Electronics encontra-se sob licença. Outras marcas registadas e nomes comerciais são propriedade dos seus respetivos proprietários.

Manutenção

Nota sobre Discos

Manusear os discos

Não colar papel ou fita adesiva no disco.

Guardar Discos

Após a reprodução, guardar o disco na sua caixa. Não expor o disco à luz solar direta ou a fontes de calor e nunca deixar o aparelho num carro estacionado e exposto à luz solar direta.

Limpeza dos discos

Impressões digitais e poeiras no disco podem causar má qualidade de imagem e distorção do som. Antes de reproduzir, limpe o disco com um pano limpo. Limpe o disco a partir do centro para fora.

Não use solventes fortes como álcool, benzina, diluente, produtos comercialmente disponíveis ou sprays anti-estáticos destinados a antigos discos de vinil.

Manuseamento da Unidade

Transportar a unidade

Por favor, guardar a embalagem original e as caixas da embalagem. Se precisar de despachar a unidade deve, para máxima proteção, embalar de novo a unidade, tal como chegou embalada inicialmente da fábrica.

Limpeza das superfícies exteriores

Não utilize líquidos voláteis como, por exemplo, sprays inseticidas, perto da unidade. A limpeza a pano com muita pressão poderá danificar a superfície. Não deixe que produtos de borracha ou plástico permaneçam em contato com a unidade durante períodos prolongados de tempo.

Limpeza da unidade

Para limpar o aparelho, use um pano macio e seco. Se as superfícies estiverem extremamente sujas, usar um pano macio levemente humedecido em detergente suave. Não usar solventes fortes como álcool, benzina ou diluente, pois estes podem danificar a superfície do aparelho.

Manutenção da Unidade

A unidade é um dispositivo de precisão e de alta tecnologia. Se as lentes de leitura óptica e partes do disco estiverem sujas ou gastas, a qualidade da imagem pode diminuir. Para mais informações, contactar o centro de apoio autorizado mais próximo.

