



MANUAL DO PROPRIETÁRIO

Sinal digital LG

(SINALIZAÇÃO DO MONITOR)

Leia o manual do usuário antes de usar este produto para garantir um uso seguro e conveniente.

32SM5DJ

ÍNDICE

BÁSICO 3

- Verificar os acessórios..... 3
- Verificar os acessórios opcionais..... 4
- Conhecer os botões 5

COMO SE PREPARAR..... 6

- Conectar os sensores de IR..... 6
- Montar e remover o suporte do logotipo da LG 7
- Montagem da Tampa da memória..... 8
- Dispositivo de bloqueio Kensington..... 9

VERIFICAR ANTES DA INSTALAÇÃO 10

- Orientação de instalação 10
- Local da instalação..... 11
- Suporte de montagem na parede..... 12

PRECAUÇÕES DE USO 13

- Poeira 13
- Imagem persistente..... 13

ESPECIFICAÇÕES DO PRODUTO 15

LICENÇA 18

AVISO - Este equipamento está em conformidade com a Classe A de CISPR 32. Este equipamento pode causar interferência de rádio em um ambiente residencial.

BÁSICO

! OBSERVAÇÃO

- Os acessórios fornecidos com o produto podem variar dependendo do modelo ou da região.
- As especificações ou o conteúdo do produto neste manual podem ser alterados sem aviso prévio devido à atualização de funções do produto.
- Software e manual SuperSign
 - Acesse <http://partner.lge.com> para baixar o software SuperSign e o manual mais recentes.

Verificar os acessórios

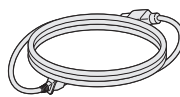
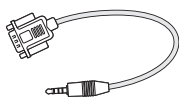
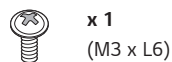
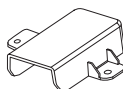
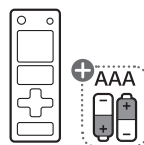
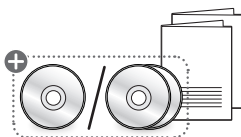

+ Dependendo do país

Verificar os acessórios opcionais

Para melhorar o desempenho do produto, os acessórios opcionais estão sujeitos a alterações sem aviso prévio.

As ilustrações neste manual podem ser diferentes do produto e dos acessórios reais.

Consulte o manual do produto para ver os componentes dos acessórios opcionais.

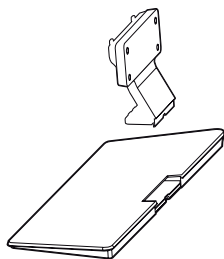

ST-322T

Conhecer os botões

As ilustrações podem ser diferentes dependendo do modelo.

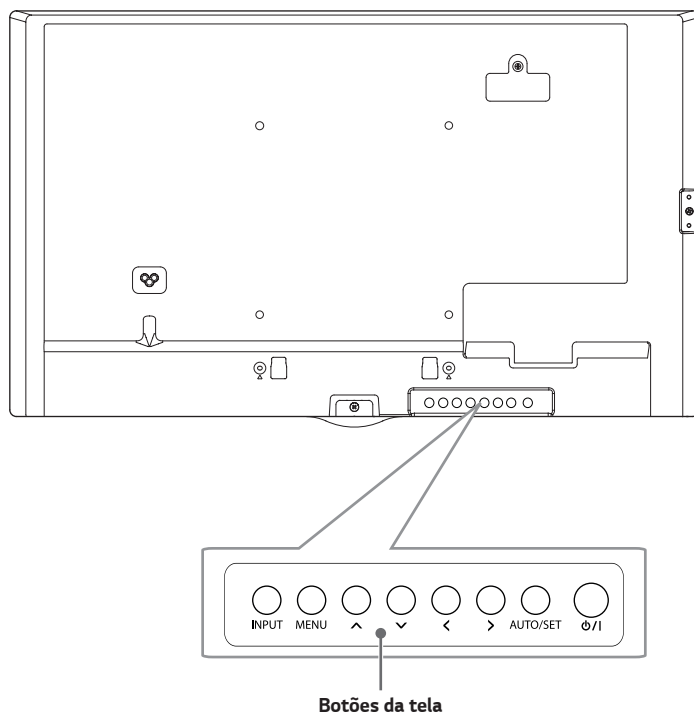

- **INPUT** : Altera o sinal de entrada.
- **MENU** : Abre o menu principal ou salva a seleção de entrada e sai do menu.
- **▲ ▼** : Ajusta para cima e para baixo.
- **◀ ▶** : Move para a esquerda ou para a direita.
- **AUTO/SET** : Mostra as informações de sinal e modo atualmente definidas e permite que o usuário selecione um menu.
- **⏻/⏿** : Liga e desliga.

COMO SE PREPARAR

Conectar os sensores de IR

Conectar o cabo ao produto permite que ele receba sinais do controle remoto.

Gire o sensor de IR de acordo com o uso horizontal ou vertical.

- As ilustrações podem ser diferentes dependendo do modelo.

Montagem padrão - Uso horizontal

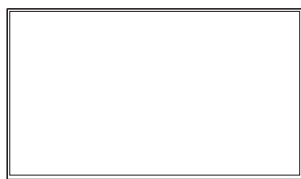

(Parte frontal)

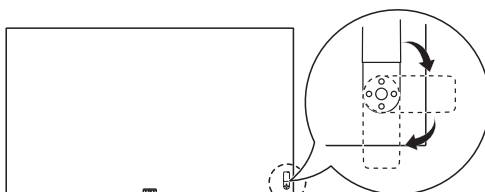

(Parte traseira)

Uso vertical

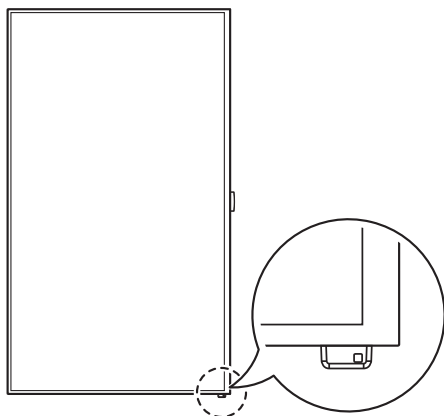

(Parte frontal)

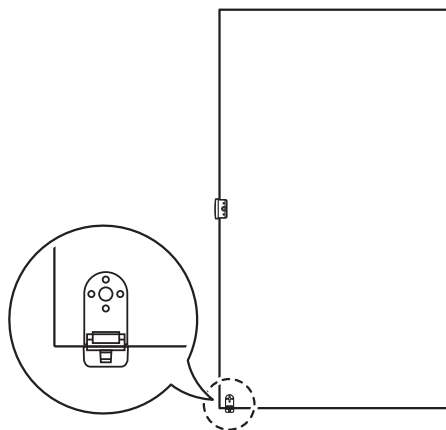

(Parte traseira)

Montar e remover o suporte do logotipo da LG

- Aplica-se somente a alguns modelos.
- As ilustrações podem ser diferentes dependendo do modelo.

Remover o suporte do Logotipo da LG

Coloque um pano limpo no chão e remova um parafuso do suporte do logotipo da LG na parte inferior traseira do monitor com uma chave de fenda.

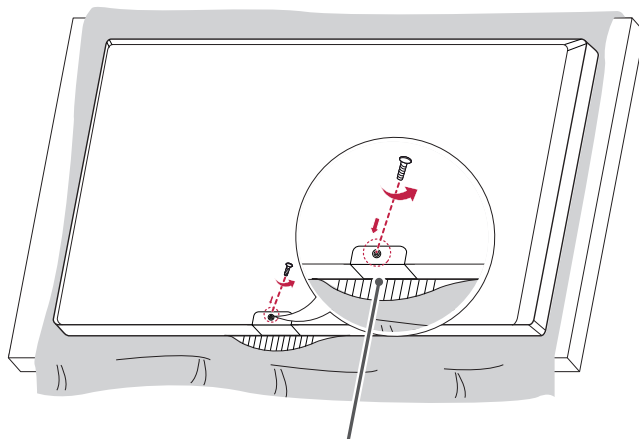

Suporte do Logotipo da LG

Montar o suporte do logotipo da LG no lado direito

Aparafuse o suporte do logotipo da LG no orifício à direita.

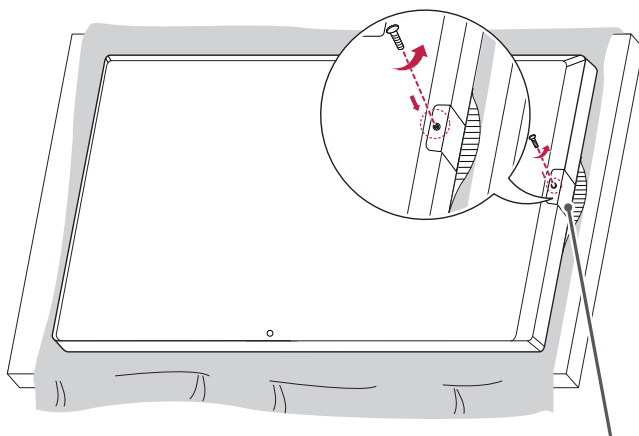

Suporte do Logotipo da LG

Montagem da Tampa da memória

Após conectar a memória USB, use um parafuso para montar a tampa, conforme mostrado na ilustração, para evitar roubos.

1

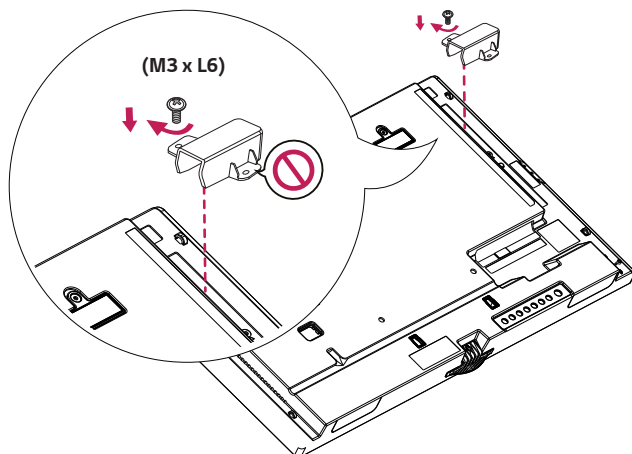

2

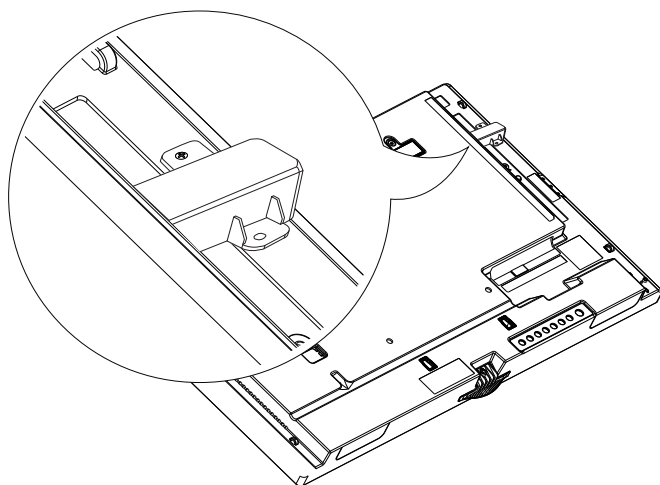

Dispositivo de bloqueio Kensington

(Esse recurso se aplica somente a alguns modelos.)

O conector do dispositivo de bloqueio Kensington encontra-se na parte de trás do monitor. Para obter mais informações sobre a instalação e o uso, consulte o manual do usuário fornecido com o dispositivo de bloqueio.

Instale o cabo do sistema de segurança Kensington entre o monitor e a mesa.

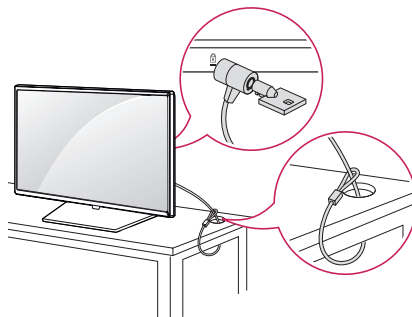

! OBSERVAÇÃO

- O dispositivo de bloqueio Kensington é uma especificação opcional.
- Esta é uma ilustração geral da instalação e pode ser diferente do produto adquirido pelo cliente.

VERIFICAR ANTES DA INSTALAÇÃO

Não somos responsáveis por danos ao produto causados pelo não cumprimento das instruções do guia.

Orientação de instalação

Uso vertical

Ao instalar verticalmente, gire o monitor 90 graus no sentido anti-horário quando você estiver de frente para a tela.



Ângulo de inclinação

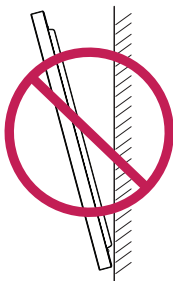

Orientação do teto, piso

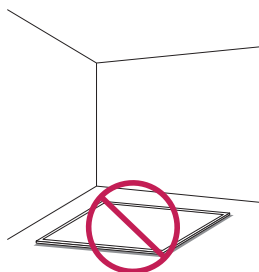
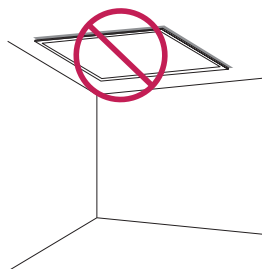

Local da instalação

Não somos responsáveis por danos ao produto causados pelo não cumprimento das instruções do guia.

Interno

Instalação em uma parede

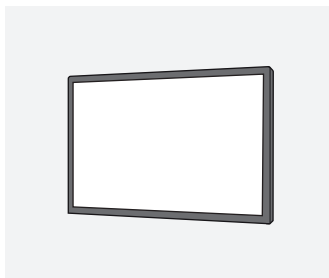

A : 40 mm ou mais

- A garantia não cobre nenhum dano causado pelo uso do produto sob a luz solar direta no painel frontal.

Instalação em uma parede embutida

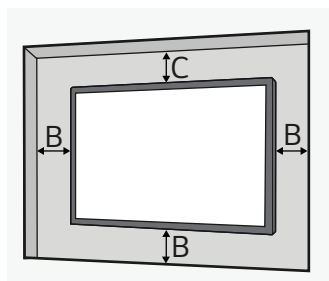

A : 40 mm ou mais

B : 50 mm ou mais

C : 70 mm ou mais

- A garantia não cobre nenhum dano causado pelo uso do produto sob a luz solar direta no painel frontal.

Externo

Externo fechado



Suporte de montagem na parede

Para instalar o monitor em uma parede, prenda o suporte de montagem na parede (opcional) à parte de trás do monitor.

Tome cuidado e certifique-se de que o suporte para montagem na parede (opcional) esteja bem fixado ao monitor e à parede.

As dimensões do padrão VESA do suporte de parede por modelo são as seguintes.

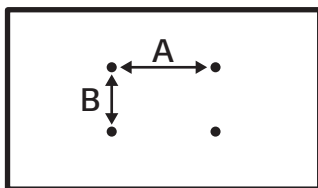

MODELO	Dimensões do padrão VESA (A x B) (mm)	Dimensões padrão	Comprimento (Máximo) (mm)	Quantidade
32SM5DJ	200 x 200	M6	21,3	4

CUIDADO

- Desconecte o cabo de alimentação primeiro, depois mova ou instale o monitor. Caso contrário, pode ocorrer choque elétrico.
- Se o monitor for instalado no teto ou em uma parede inclinada, ele poderá cair e causar ferimentos.
- Danos ao monitor ao apertar os parafusos com muita força podem anular a garantia.
- Use parafusos e placas de montagem na parede que estejam em conformidade com os padrões VESA. Quebras ou ferimentos devido ao uso indevido de componentes inadequados não são cobertos pela garantia desse produto.

OBSERVAÇÃO

- O uso de parafusos mais longos do que a profundidade indicada pode danificar o interior do produto. Certifique-se de usar o comprimento adequado.
- Para obter mais informações de instalação, consulte o manual do usuário para montagem na parede.

PRECAUÇÕES DE USO

Poeira

A garantia não cobre os danos causados pelo uso do produto em um ambiente com poeira excessiva.

Imagem persistente

- A imagem persistente ocorre quando o produto é desligado.
 - Os pixels podem ser danificados rapidamente se uma imagem estática for exibida na tela por um longo período. Use a função de protetor de tela.
 - Mudar de uma tela com grandes diferenças de luminosidade (preto e branco ou cinza) para uma tela mais escura pode causar uma imagem residual. Isso é normal devido às características de exibição desse produto.
- Quando a tela LCD fica em um padrão estático por longos períodos de uso, uma ligeira diferença de tensão pode ocorrer entre os eletrodos que operam o cristal líquido (LC). A diferença de tensão entre os eletrodos aumenta com o tempo e tende a manter o cristal líquido alinhado em uma direção. Nesse momento, a imagem anterior permanece, o que é chamado de imagem persistente.
- Imagens persistentes não ocorrem quando imagens em constante mudança são usadas, mas ocorrem quando uma determinada tela é fixada por um longo tempo. A seguir oferecemos recomendações operacionais para reduzir a ocorrência de imagens persistentes ao usar uma tela fixa. O tempo máximo recomendado para mudar a tela é de 12 horas. Ciclos mais curtos são melhores para prevenir imagens persistentes.
- Condição de uso recomendada

1 Altere a cor de fundo e a cor do texto em intervalos iguais.

- As imagens persistentes ocorrem menos quando as cores alteradas são complementares entre si.

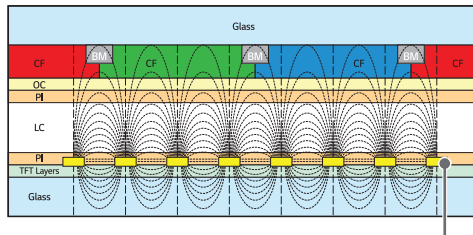

Camada ITO ou MoTi Pixel

2 Altere a tela em intervalos de tempo iguais.

- Tome cuidado e certifique-se de que o texto ou as imagens anteriores à alteração da tela não sejam deixados no mesmo local após a alteração da tela.



ESPECIFICAÇÕES DO PRODUTO

Sem aviso prévio, todas as informações e especificações do produto contidas neste manual estão sujeitas a alterações para melhorar o desempenho do produto.

Portas de entrada/saída	HDMI IN, RGB IN, IR & LIGHT SENSOR, AUDIO IN, LAN, RS232C IN, USB 2.0 IN	
Resolução	Resolução recomendada	1920 x 1080 @ 60 Hz (HDMI, RGB)
	Resolução máx.	
Tensão de alimentação	100-240 V ~ 50/60 Hz 0,8 A	
Condições ambientais	Temperatura operacional	0 °C a 40 °C
	Umidade operacional	10 % a 80 % (Condição para evitar condensação)
	Temperatura em local de armazenamento	-20 °C a 60°C
	Umidade em local de armazenamento	5 % a 85 % (Condição para evitar condensação) * Condições de armazenamento da embalagem da caixa do produto
Áudio	Sensibilidade de entrada	0,7 Vrms
Consumo energético	Modo Ligado	55 W (Comum)
	Modo hibernação /	≤ 0,5 W
	Modo de standby	

Nome do modelo	Tamanho (Largura x Altura x Espessura) (mm)		Peso (kg)
32SM5DJ	Cabeça	729,4 x 428,9 x 55,5	5,7
	Cabeça + Base	729,4 x 481 x 154,2	6,5

Modo de suporte a HDMI (PC)

Resolução	Frequência horizontal (kHz)	Frequência vertical (Hz)	Observação
800 x 600	37,879	60,317	
1024 x 768	48,363	60	
1280 x 720	44,772	59,855	
1280 x 1024	63,981	60,02	
1680 x 1050	65,29	59,954	
1920 x 1080	67,5	60	

Modo de suporte a HDMI (DTV)

Resolução	Frequência horizontal (kHz)	Frequência vertical (Hz)	Observação
480/60p	31,5	60	
576/50p	31,25	50	
720/50p	37,5	50	
720/60p	45	60	
1080/50i	28,1	50	
1080/60i	33,75	60	
1080/50p	56,25	50	
1080/60p	67,432	59,94	
1080/60p	67,5	60	

Modo de suporte a RGB (PC)

Resolução	Frequência horizontal (kHz)	Frequência vertical (Hz)	Observação
720 X 400	31,468	70,8	
640 x 480	31,469	59,94	
800 x 600	37,879	60,317	
1024 x 768	48,363	60	
1280 x 720	44,772	59,855	
1600 x 900	60	60	
1280 x 1024	63,981	60,02	
1680 x 1050	65,29	59,954	
1920 x 1080	67,5	60	

LICENÇA

O suporte às licenças pode variar de acordo com o modelo. Para obter mais informações sobre licenças, acesse www.lg.com/br.



Os termos HDMI e HDMI High-Definition Multimedia Interface, e o logotipo HDMI são marcas ou marcas registradas da HDMI Licensing Administrator, Inc. nos Estados Unidos e em outros países.

Fabricados de acordo com licença da Dolby Laboratories. Dolby, Dolby Vision, Dolby Vision IQ, Dolby Audio, Dolby Atmos e o símbolo D duplo são marcas registradas da Dolby Laboratories Licensing Corporation.



TERMO DE GARANTIA

A LG Electronics do Brasil Ltda. garante este produto pelo período de 90 dias mais trinta e três meses contados a partir da data de emissão da Nota Fiscal de compra ou documento que comprove a entrega efetiva do produto ao usuário, desde que o mesmo tenha sido instalado conforme orientações descritas neste manual de instruções e, somente em Território Nacional.

Durante o período estipulado, a garantia cobre o reparo de defeitos ou vícios que se apresentem nos produtos. Somente o técnico do Serviço Autorizado credenciado pela LG Electronics do Brasil Ltda. está autorizado a reparar defeitos em produtos que se encontrem na garantia, mediante apresentação da Nota Fiscal de compra ou documento que comprove a entrega efetiva do produto ao usuário.

O consumidor tem o prazo de 90 (noventa) dias, contados a partir da data de emissão da nota fiscal de compra ou documento que comprove a entrega efetiva do produto ao usuário, para reclamar de quaisquer vícios aparentes (aqueles de fácil e imediata constatação) do produto ou dos acessórios que o acompanham.

A garantia de peça sujeita ao desgaste natural (peças plásticas e acessórios em geral), fica restrita ao prazo legal de 90 (noventa) dias, a contar da data de emissão da Nota Fiscal de compra ou documento que comprove a entrega efetiva do produto ao usuário.

A garantia perde seu efeito se:

- O produto ou os acessórios que o acompanham apresentarem falha decorrente de culpa exclusiva do consumidor, seja pelo mau uso ou em desacordo com o manual do usuário;
- A instalação do produto estiver em desacordo com as recomendações do Manual de Instruções, ou tiver sido realizada por terceiro não autorizado pela LG Electronics do Brasil Ltda.;
- O produto sofrer qualquer dano provocado por acidente, queda, agentes da natureza ou consertos realizados por pessoas ou entidades terceiras não autorizadas pela LG Electronics do Brasil Ltda.;
- O número de série do produto estiver danificado ou adulterado.

A garantia não cobre:

- Quaisquer despesas de locomoção e/ou transporte do produto, bem como despesas de viagem e estadia do técnico (quando for o caso) relativamente a produtos instalados fora do perímetro urbano onde se localiza o Serviço Autorizado LG mais próximo, correndo por conta e risco do consumidor. Se o consumidor desejar ser atendido no local em que o produto estiver instalado, ficará a critério do Serviço Autorizado a cobrança de taxa de visita e deslocamento, devendo o consumidor consultá-lo antes de solicitar o serviço;
- O mau funcionamento do produto devido à instalação ou rede elétrica local inadequada.

A Garantia Legal e Contratual somente poderá ser exercida perante Serviço Autorizado LG, cujos endereços estão disponíveis no website www.lg.com.

A GARANTIA SOMENTE É VÁLIDA MEDIANTE A APRESENTAÇÃO DA NOTA FISCAL DE COMPRA DESTE PRODUTO OU DE DOCUMENTO QUE COMPROVE A ENTREGA EFETIVA DO PRODUTO AO CONSUMIDOR.

LG Electronics do Brasil Ltda.
Av. D. Pedro I, W 7777 - CEP: 12091-000
Área Industrial do Piracangagua II
Taubaté - SP/Brasil

**Serviço de Atendimento
 ao Cliente Corporativo**
3003 5454 Capitais e Regiões Metropolitanas
0800 727 5454 Demais localidades
 * Somente chamadas originadas de telefone fixo
www.lg.com/br/suporte

EM CASO DE DÚVIDA, CONSULTE NOSSO SAC



O modelo e o número de série do produto são encontrados na parte traseira e na lateral do produto. Anote-os abaixo caso precise de serviços de manutenção.

MODELO

Nº DE SÉRIE

Ruído temporário é normal durante a ativação e desativação deste dispositivo.