

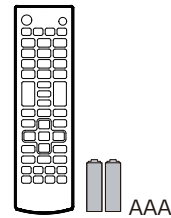

**LED TV**  
32LH500D  
43LH500T

[www.lg.com](http://www.lg.com)

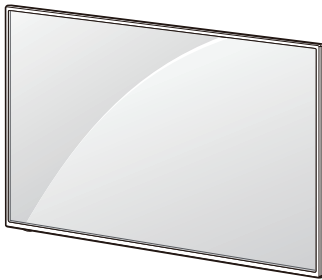

**X 4**  
**(M4 X L20)**  
32LH500D  
43LH500T

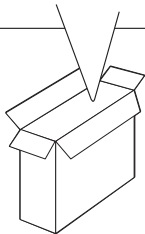
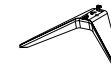

P/NO : MFL69479512 (REV00)

Dicetak di Indonesia



## **Indonesia**

- Baca **Keamanan dan Referensi**.
- Untuk daya masukkan dan konsumsi daya, lihat label yang melekat pada produk.

1

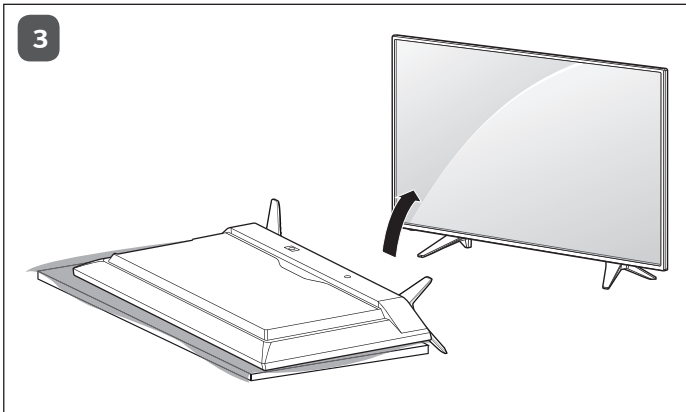
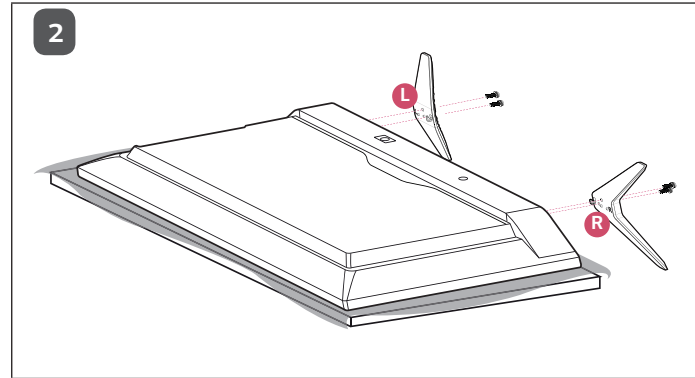
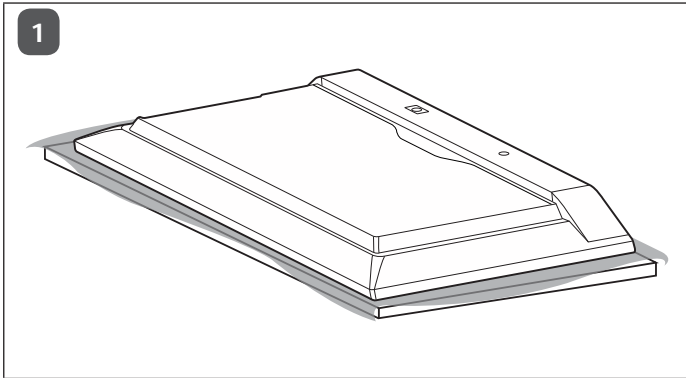

2

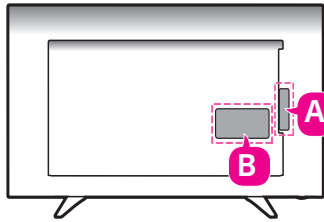

A



6SkS 3] f[X@a` S] f[X

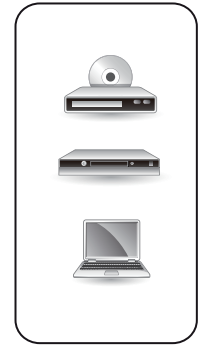
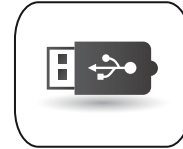
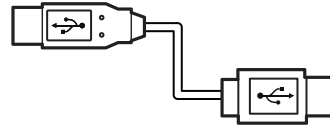
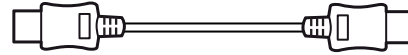

**B**

Manufactured under license from Dolby Laboratories.  
Dolby and the double-D symbol are trademarks of Dolby Laboratories.

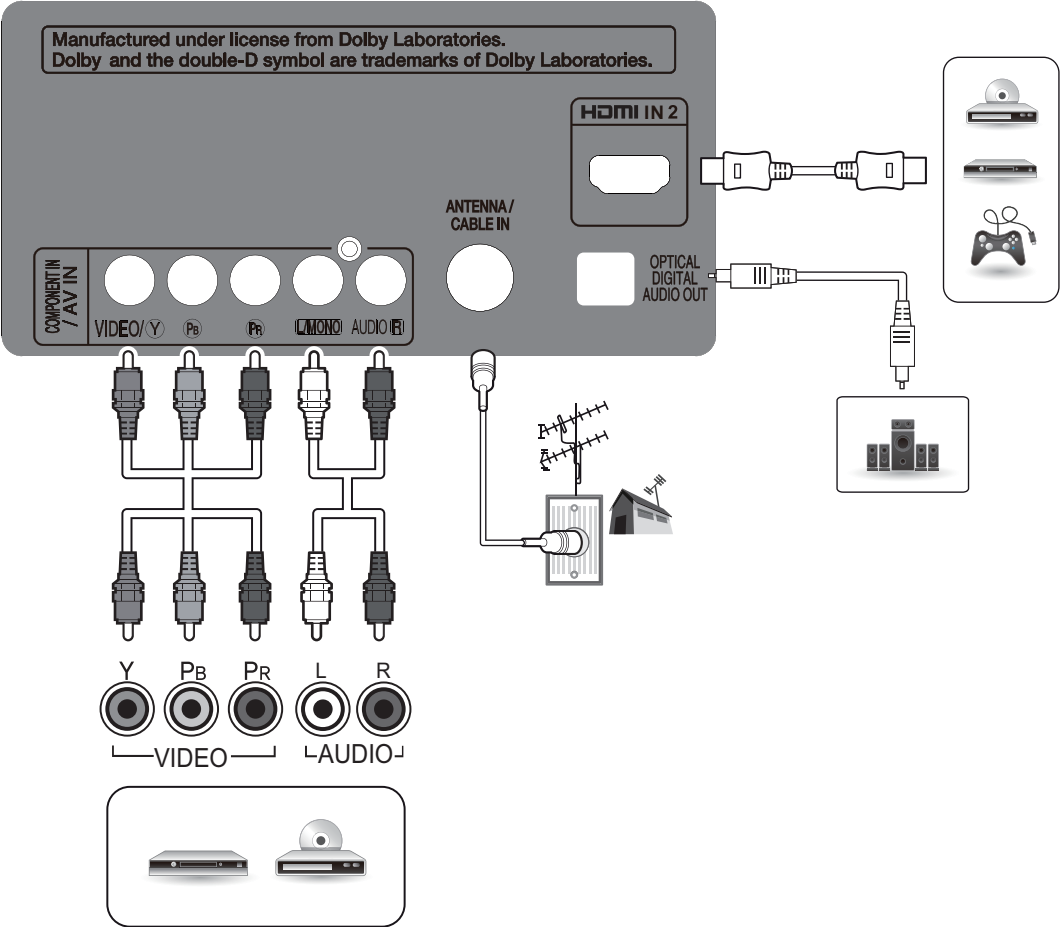

3

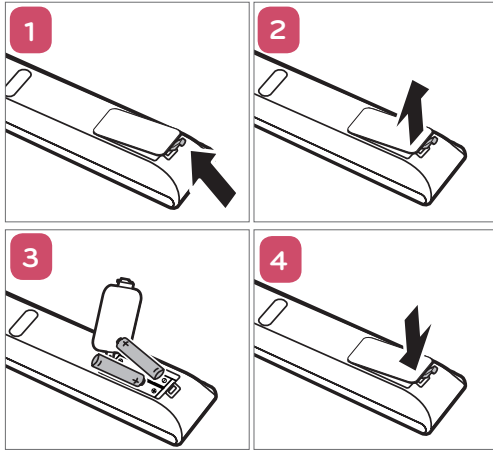
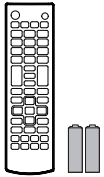

4

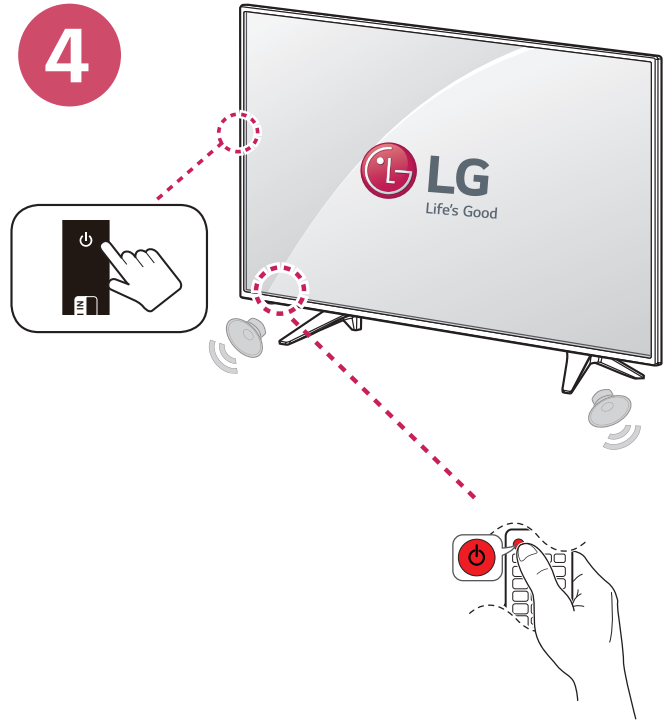

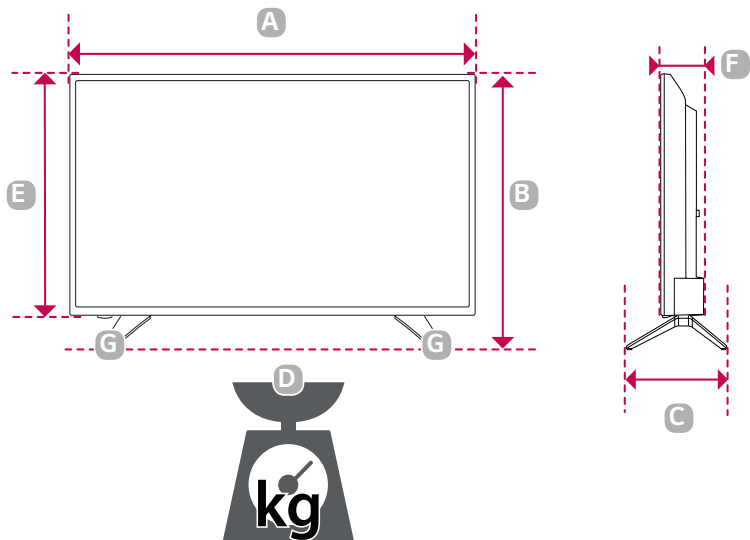

	32LH500D	43LH500T
<b>A</b> x <b>B</b> x <b>C</b> (mm)	727.1 x 482.8 x 179.5	968.2 x 617.7 x 204.5
<b>A</b> x <b>E</b> x <b>F</b> (mm)	727.1 x 427.9 x 76.8	968.2 x 562.6 x 76.8
<b>D</b> (kg)	5.0	8.6
<b>D</b> - <b>G</b> (kg)	4.8	8.4
=VřřgřS VřřS	AC 100 - 240 V - 50 / 60 Hz	

7188 B#E 3

4G=G B3@6G3@

## Keamanan dan Referensi

LED TV\*

\* TV LED LG menggunakan layar LCD dengan lampu latar LED

Baca panduan ini dengan baik sebelum mengoperasikan TV.  
Simpanlah sebagai pegangan selanjutnya.

32LH500D    43LH500T



[www.lg.com](http://www.lg.com)

P/NO : MFL69479501(1604-REV02)

Dicetak di Indonesia

# PETUNJUK KEAMANAN

Bacalah petunjuk keamanan ini dengan teliti sebelum menggunakan produk

## ⚠️ PERINGATAN



Jangan menempatkan TV dan/atau remote kontrol di lingkungan berikut:

- Lokasi yang terkena sinar matahari langsung
- Daerah dengan kelembaban yang tinggi seperti kamar mandi
- Dekat dengan sumber panas seperti kompor dan perangkat lain yang menghasilkan panas
- Dekat dengan dapur atau area lembab dimana dapat dengan mudah terkena uap atau minyak
- Area yang terkena hujan dan angin
- Dekat wadah air seperti vas

Karena, hal ini dapat menyebabkan kebakaran, sengatan listrik, kerusakan atau cacat produk.



Jangan menempatkan produk ditempat yang mungkin terkena debu. Hal ini dapat menyebabkan bahaya kebakaran.

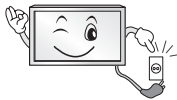

Steker listrik berguna saat menghubungkan TV/melepaskan perangkat listrik utama AC. Steker ini harus tetap siap terpasang dan beroperasi ketika TV sedang digunakan.



Jangan menyentuh kabel daya saat tangan basah. Jika ujung steker basah atau penuh debu, keringkan dengan sempurna dan bersihkan debu dari steker. Anda bisa tersengat listrik akibat kondisi basah



Pastikan kabel daya sudah terhubung pada soket yang sudah dihubungkan pada ground. (Kecuali untuk perangkat yang tidak ada groundnya.) Anda dapat tersengat listrik atau cedera.

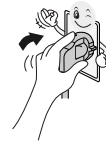

Tancapkan kabel daya dengan benar. Jika kabel daya tidak benar, api dapat keluar.



Pastikan kabel daya tidak kontak langsung dengan benda panas seperti pemanas. Hal ini dapat menyebabkan kebakaran atau bahaya sengatan listrik



Jangan menempatkan objek yang berat, atau produk itu sendiri, diatas kabel daya. Hal ini dapat menyebabkan kebakaran atau sengatan listrik.



Tekuk kabel antena antara di dalam dan di luar gedung untuk mencegah air hujan masuk kedalam. Hal ini dapat menyebabkan kerusakan pada produk dan bisa memberikan sengatan listrik.

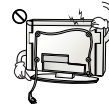

Saat memasang TV di dinding pastikan kabel dan kabel sinyal tidak tergantung di belakang dan kabel sinyal tidak tergantung di belakang TV. Ini dapat menyebabkan kebakaran dan sengatan listrik.

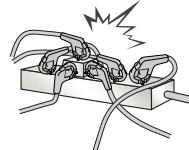

Jangan mencolokkan beberapa perangkat listrik terlalu banyak ke dalam satu stop kontak listrik. Hal ini dapat menimbulkan api akibat kelebihan panas (over-heating).



Jangan membenturkan atau menjatuhkan produk saat menghubungkan perangkat eksternal. Hal ini dapat mengakibatkan cedera atau kerusakan pada produk.



Jauhkan kemasan styrofoam atau plastik kemasan bagian luar dari jangkauan anak-anak. Bahan styrofoam merupakan material berbahaya jika tertelan. Jika tertelan karena kesalahan, paksaan pasien untuk memuntahkannya dan kunjungi rumah sakit terdekat. Selain itu, kemasan plastik dapat menyebabkan sesak napas.



Jangan biarkan anak-anak Anda menaiki atau bergelantungan pada TV. TV mungkin akan jatuh, yang dapat menyebabkan cedera.



Buanglah baterai yang sudah tidak digunakan dengan hati-hati untuk melindungi anak melennanya. Jika mereka memakannya, bawalah ke dokter segera.



Jangan memasukkan benda logam/konduktor (seperti sumpit logam, alat potong, obeng) ke salah satu ujung kabel daya dan menghubungkan soket dinding ke input terminal di dinding. Selain itu, jangan sentuh kabel daya setelah masuk ke terminal dinding. Anda mungkin akan tersengat listrik. (Tergantung model).



Jangan meletakkan atau menyimpan zat-zat yang mudah terbakar dekat produk. Hal ini dapat menimbulkan bahaya ledakan atau kebakaran karena kecerobohan penanganan dari bahan yang mudah terbakar.



Jangan menjatuhkan benda logam seperti koin, pin rambut, sumpit atau kawat ke dalam produk, atau benda-benda yang mudah terbakar seperti kertas dan sejenisnya. Anak-anak harus mendapat perhatian khusus. Sengatan listrik, kebakaran atau cedera dapat terjadi. Jika objek yang asing jatuh ke dalam produk cabut kabel listrik dan hubungi pusat layanan.



Jangan semprotkan air di atas produk atau mengosoknya dengan bahan yang mudah terbakar (tiner atau bensin). Kebakaran atau kecelakaan bisa terjadi.



Jangan biarkan produk terguncang atau benda jatuh mengenai produk, dan jangan membenturkan sesuatu ke layar. Anda mungkin bisa terluka atau dapat merusak produk.



Jangan pernah menyentuh produk atau antena selama ada sambaran petir atau badai Anda mungkin akan tersengat listrik.



Jangan pernah menyentuh stopkontak di dinding ketika ada kebocoran gas, bukalah ventilasi. Hal ini dapat menyebabkan kebakaran akibat percikan api.



Jangan membongkar pasang atau mereparasi produk sendiri. Dapat menyebabkan korsleting atau kebakaran. Hubungi pusat layanan untuk pengecekan, kalibrasi atau reparasi.

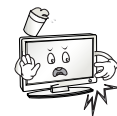

Jika salah satu dari yang berikut ini terjadi, segera cabut produk dan hubungi pusat layanan di daerah Anda.

- Produk terjatuh, terguncang atau tertimpa benda lain
  - Produk rusak
  - Benda asing masuk ke dalam produk
  - Ada asap yang keluar dari produk atau tercium bau aneh
- Hal ini dapat mengakibatkan kebakaran atau sengatan listrik .



Jika Anda berniat untuk tidak menggunakan produk dalam waktu yang lama, cabutlah kabel daya dari produk. Debu yang menutupi produk dapat menyebabkan kebakaran, dan kerusakan isolasi dapat menyebabkan kebocoran listrik / sengatan listrik / kebakaran



Pastikan perlengkapan Anda tidak akan terkena tetesan dan percikan dan tidak ada benda yang berisi cairan, seperti vas, yang ditempatkan dekat peralatan Anda.

Jangan pasang produk pada tembok jika ada kemungkinan terkena embun atau minyak. Hal tersebut dapat merusak produk atau menyebabkan terjatuh.



Jika air atau zat lain memasuki produk (seperti adaptor AC, kabel listrik, TV), lepaskan kabel listrik dan segera hubungi pusat layanan segera. Jika tidak, hal ini dapat menyebabkan kebakaran atau sengatan listrik.

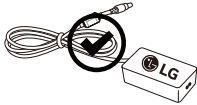

Gunakan adapter AC dan kabel listrik resmi disetujui oleh LG Electronics. Jika tidak, hal ini dapat mengakibatkan kebakaran, sengatan listrik, kerusakan atau deformasi produk.



Jangan membongkar adapter AC atau kabel daya. Hal ini dapat menyebabkan kebakaran atau sengatan listrik.

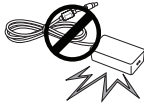

Hati-hati saat menangani adaptor untuk mencegah dari guncangan eksternal. Kejutkan eksternal dapat menyebabkan kerusakan adaptor.

### PERHATIAN



Pasanglah produk dimana tidak terjadi gelombang radio



Harus ada jarak yang cukup antara antena luar dan kabel listrik agar tidak bersentuhan bahkan ketika antena jatuh. Hal ini dapat menyebabkan sengatan listrik.



Jangan pasang produk di tempat seperti rak-rak yang tidak stabil atau permukaan miring. Hindari juga tempat-tempat di mana ada getaran atau tempat yang tidak dapat menahan berat produk. Hal ini dapat menyebabkan produk terjatuh atau terbalik, yang mungkin menyebabkan cedera atau kerusakan pada produk.

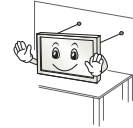

Jika Anda memasang produk pada dudukan, Anda perlu mengambil tindakan untuk mencegah produk terbalik. Karena produk mungkin bisa terjatuh, yang dapat menyebabkan cedera

Jika Anda berniat memasang produk didinding, gunakan braket dengan standarisasi VESA (opsional) di bagian belakang produk. Saat Anda memasang TV menggunakan braket penyangga dinding (opsional), pastikan memasangnya dengan hati-hati agar tidak terjatuh

Gunakan aksesoris yang direkomendasikan /ditentukan oleh pabrik.



Saat memasang antena, konsultasikan dengan petugas servis. Jika tidak, mungkin dapat menyebabkan bahaya kebakaran dan sengatan listrik

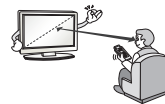

Kami merekomendasikan jarak menonton TV setidaknya 2 sampai 7 kali ukuran diagonal layar. Jika Anda menonton TV dalam jangka waktu lama, dapat menyebabkan penglihatan kabur.

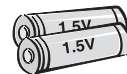

Gunakan baterai tipe tertentu yang sesuai. Jika tidak, dapat menyebabkan kerusakan pada remote kontrol.

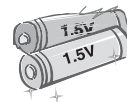

Jangan campur baterai lama dengan baterai baru. Hal ini bisa menyebabkan baterai menjadi terlalu panas dan bocor.

Baterai tidak boleh terkena panas berlebihan, jauhkan dari sinar matahari langsung, perapian terbuka dan pemanas listrik

Jangan meletakkan baterai non-rechargeable di perangkat pengisian



Pastikan tidak ada benda antara remote control dan sensor.



Sinyal dari remote control mungkin akan terganggu oleh cahaya matahari atau cahaya kuat lainnya. Dalam kasus ini, gelapkan ruang Anda.

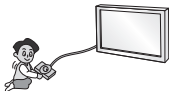

Saat menghubungkan perangkat eksternal seperti video game, pastikan kabel yang terhubung cukup panjang. Jika tidak, produk mungkin bisa terjatuh, yang mungkin menyebabkan cedera atau kerusakan produk.



Jangan mematikan/menyalakan TV dengan langsung mencabut atau mencolokkan kabel daya ke terminal dinding. (Jangan gunakan kabel daya untuk mematikan/ menyalakan TV). Hal ini dapat menyebabkan kerusakan produk atau menimbulkan sengatan listrik.



Ikuti petunjuk pemasangan dibawah ini untuk mencegah produk dari kelebihan panas (overheating).

- Jarak antara produk dan dinding harus lebih dari 10 cm.
- Jangan memasang produk ditempat yang tidak ada ventilasinya (misal, pada rak buku atau di dalam lemari).
- Jangan memasang produk diatas karpet atau busa. Pastikan ventilasi udara tidak tertutup taplak meja atau tirai.

Karena, dapat menyebabkan kebakaran.



Jangan menyentuh lubang ventilasi saat TV dihidupkan. Lubang ventilasi mungkin sangat panas. Hal ini tidak berpengaruh pada pengoperasian atau tampilan TV.

Periksa kabel secara berkala, jika kelihatan rusak atau kurang bagus, cabutlah, hentikan penggunaan, dan ganti dengan yang baru, yang asli, tersedia di tempat layanan resmi.



Cegahlah penumpukan debu pada area terminal daya. Hal ini dapat menyebabkan kebakaran.

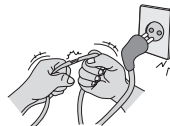

Cegah kabel daya dari kerusakan secara fisik atau mekanik, seperti tertuntir, tertekuk, tergecet, terjepit pintu, atau terinjak. Perhatikan pada bagian colokan terminal dinding, dan bagian dimana kabel terhubung pada produk.



Jangan menekan panel layar dengan tangan atau benda tajam lain, seperti kuku, pensil atau pena, dapat menyebabkan goresan pada layar



Jangan menekan panel layar dengan tangan atau benda tajam lain, seperti kuku, pensil atau pena, dapat menyebabkan goresan pada layar



Saat membersihkan produk dan komponennya, cabut kabel daya, dan gunakan kain lembut untuk membersihkan. Jangan terlalu keras, dapat menyebabkan goresan, atau luntur. Jangan menyemprotkan air, atau menggunakan lap basah. Jangan pernah menggunakan pembersih kaca, mobil, pengkilap, abrasif atau wax, bensin, alkohol dsb., dapat menyebabkan kerusakan produk atau panel layar. Juga dapat menyebabkan kebakaran, kejutan listrik atau kerusakan produk (perubahan, bentuk, korosi, atau pecah).

Selama TV terhubung dengan terminal daya AC, daya tidak akan terputus meski Anda telah mematikan TV pada tombol dayanya.



Saat mencabut kabel, genggam kepala kabel dan cabut kabel dengan memegang kepala kabel.

Jangan mencabut dengan memegang kabel daya, kabel daya yang terputus, dapat menyebabkan kebakaran.



Saat memindahkan TV, pastikan Anda mematikan daya terlebih dahulu. Kemudian, cabut kabel daya, kabel antena, dan semua kabel yang terhubung. Jika tidak, dapat merusak TV atau kabel daya, yang menyebabkan kebakaran atau kejutan listrik.



Saat memindahkan atau mengeluarkan TV dari kotak, mintalah bantuan, karena TV sangat berat. Jika tidak, dapat terjatuh menyebabkan luka atau kecelakaan.



Hubungi pusat layanan setahun sekali untuk membersihkan bagian dalam TV. Debu yang berkumpul, dapat menyebabkan kerusakan mekanis.



Percayakan segala bentuk perbaikan, kepada petugas layanan resmi. Perbaikan diperlukan saat perangkat mengalami kerusakan, seperti kabel daya atau terminal daya rusak, cairan atau benda masuk ke dalam perangkat, perangkat terkena hujan atau embun, perangkat tidak berfungsi secara normal, atau karena terjatuh.



Jika TV terasa dingin saat disentuh, akan terdapat sedikit “ icker” saat TV dihidupkan. Hal ini normal, tidak ada kerusakan pada TV.



Panel layar adalah produk teknologi tinggi TFT dengan resolusi dua hingga enam juta piksel. Anda mungkin melihat titik hitam kecil dan/atau berwarna (merah, biru atau hijau) dengan ukuran 1 ppm pada panel. Hal ini tidak menunjukkan kerusakan fungsi dan tidak mempengaruhi tampilan dan kemampuan produk.

Fenomena ini juga terjadi pada produk pihak ketiga lainnya dan tidak dapat ditukar atau pengembalian biaya.



Anda mungkin menemukan perbedaan kecerahan dan warna pada panel, tergantung posisi layar pandang (kiri/kanan/atas/bawah).

Fenomena ini terjadi karena karakteristik panel. Tidak berhubungan dengan kemampuan produk, dan bukan merupakan kerusakan.



Menampilkan gambar diam (still image) dalam jangka waktu yang lama dapat menyebabkan terjadi nya gambar sisa (image sticking).

Cegah tampilan gambar diam pada televisi Anda dalam jangka waktu yang lama.

### Suara yang muncul

Suara “Retakan” : Suara retakan yang muncul saat menonton atau mematikan TV diakibatkan oleh kontraksi panas plastik karena temperatur dan kelembaban. Suara ini biasa terjadi pada produk yang memerlukan perubahan bentuk panas. Sirkuit elektrik berdegang/ panel bergetar adalah tingkatan rendah suara yang dihasilkan dari perubahan cepat pada sirkuit elektrik, yang mensuplai arus untuk mengoperasikan produk. Hal ini bervariasi, tergantung jenis produk. Suara yang muncul ini tidak mempengaruhi tampilan dan kemampuan produk.

Jangan menggunakan barang-barang elektronik bertegangan tinggi dekat dengan TV. (Mis. raket nyamuk). Hal ini dapat menyebabkan kegagalan fungsi produk.

## PERINGATAN!







Jangan menempatkan televisi set di lokasi yang tidak stabil. TV bisa terjatuh, yang menyebabkan cedera serius atau kematian. Banyak kecelakaan terutama untuk anak-anak, dapat dihindari dengan mengambil tindakan pencegahan sederhana seperti:

- Menggunakan kabinet atau penyangga yang direkomendasikan oleh produsen televisi.
- Menggunakan furnitur yang dapat mendukung televisi dengan aman.
- Memastikan televisi tidak menjorok tepi furnitur supporting furniture.
- Tidak menempatkan televisi pada furnitur yang tinggi (misalnya, lemari dan rak buku) tanpa penahan yang baik dari keduanya, furnitur dan TV harus sesuai.

- Tidak menempatkan televisi pada kain atau bahan lain yang mungkin terletak antara televisi dan furnitur pendukung.
- Mendidik anak-anak tentang bahaya memanjat furnitur untuk mencapai televisi atau kontrolnya.

Jika Anda sedang memelihara televisi dan merelokasinya, pertimbangan yang sama seperti di atas harus diterapkan.

## Simbol

	Mengacu pada arus bolak-balik (AC).
	Mengacu pada arus searah (DC).
	Mengacu pada peralatan kelas II.
	Mengacu pada siaga (stand-by).
	Mengacu pada "ON" (daya).
	Mengacu pada tegangan berbahaya.

## Persiapan

### ! CATATAN

- Gambar yang ditampilkan mungkin berbeda dari TV Anda
- OSD TV Anda (On Screen Display) mungkin sedikit berbeda dari yang ditunjukkan dalam buku petunjuk ini.
- Menu dan pilihan yang tersedia mungkin berbeda dari sumber masukkan atau dari model produk yang digunakan.
- Fitur baru mungkin dapat bertambah untuk TV ini di masa yang akan datang.
- TV dapat diatur ke mode siaga (standby) untuk mengurangi konsumsi daya. Dan TV harus dimatikan jika tidak ditonton untuk waktu yang lama, hal ini dapat mengurangi konsumsi daya.
- Energi yang digunakan dapat berkurang signifikan jika tingkat kecerahan gambar dikurangi, dan ini akan mengurangi biaya berjalan.
- Item yang disertakan dengan produk Anda dapat bervariasi tergantung pada model.
- Spesifikasi produk atau konten manual dapat berubah tanpa pemberitahuan sebelumnya untuk meningkatkan fungsi produk.
- Untuk koneksi optimal, kabel HDMI dan perangkat USB harus memiliki bezel kurang dari 10 mm dan lebar 18 mm. Gunakan kabel tambahan untuk mendukung USB 2.0 jika kabel atau memory stick USB tidak dapat bekerja dengan baik pada terminal USB TV Anda.

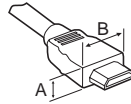

\*A ≤ 10 mm

\*B ≤ 18 mm

- Gunakan kabel berserti kat dengan logo HDMI.
- Jika Anda tidak menggunakan kabel berserti kat HDMI, mungkin tidak tampil pada layar atau kegagalan koneksi dapat terjadi. (Tipe kabel HDMI yang disarankan)
  - Kabel High-Speed HDMI™/TM (3 m atau lebih)
  - Kabel High-Speed HDMI™/TM dengan Ethernet (3 m atau lebih pendek)

### ! PERHATIAN

- Jangan menggunakan item bajakan untuk memastikan keselamatan dan masa guna produk.
- Segala kerusakan dan kecelakaan yang diakibatkan dari item bajakan tidak digaransi oleh pabrik.
- Beberapa model sudah tertempel 1m tipis pada layar dan ini tidak perlu dilepaskan.
- Saat memasang penyangga pada TV, letakkan layar menghadap bawah pada permukaan yang halus dan rata untuk melindungi layar dari tergores.
- Pastikan untuk mengencangkan sekrup dengan baik. (Jika pemasangan sekrup tidak cukup kencang, TV dapat miring ke depan saat dipasang). Jangan mengencangkan sekrup terlalu kencang; karena dapat merusak alur pada sekrup yang menyebabkan sekrup kendur.

## Panduan instalasi isolator antena

(Tergantung model)

Gunakan ini untuk instalasi TV pada tempat dimana terjadi perbedaan tegangan antara TV Set dan sinyal antena GND.

- Jika terjadi perbedaan tegangan antara TV Set dan sinyal antena GND, kontak antena menyebabkan panas dan panas yang berlebihan dapat menyebabkan kecelakaan.

Anda dapat meningkatkan keamanan ketika menonton TV dengan efisien dengan menghilangkan tegangan listrik dari antena TV. Disarankan untuk memasang isolator ke dinding. Jika tidak dapat dipasang pada dinding, pasangkan pada TV. Hindari melepaskan Isolator antena setelah instalasi. Sebelum memulai, pastikan bahwa antena TV terhubung.

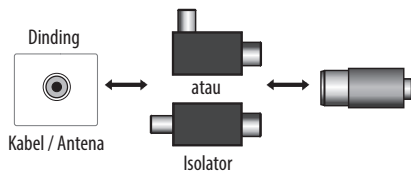

Hubungkan salah satu ujung isolator kabel / jack antena dan lainnya ke TV atau set-top box.

"Peralatan yang terhubung ke pelindung grounding dari instalasi bangunan melalui sambungan listrik atau peralatan lainnya dengan koneksi pelindung grounding - dan sistem distribusi kabel menggunakan kabel koaksial, mungkin dalam beberapa keadaan membuat

bahaya kebakaran. Hubungkan ke sistem pendistribusian kabel oleh karena itu harus disediakan perangkat melalui isolasi listrik dibawah rentang frekuensi tertentu (galvanic isolator, lihat EN 60728-11)”

Ketika menggunakan RF Isolator, kehilangan sedikit sensitivitas sinyal dapat terjadi.

## Perawatan

### Membersihkan TV Anda

Perbaharui dan bersihkan TV Anda secara teratur untuk tampilan terbaik dan memperpanjang usia.

- Matikan daya, cabut kabel daya dan semua kabel terlebih dahulu sebelum membersihkan.
- Jika TV tidak digunakan untuk waktu yang lama, cabut kabel daya dari terminal dinding untuk mencegah kemungkinan kerusakan akibat petir atau kenaikan tegangan.

### Layar, bingkai, penutup dan dudukan

Untuk menghilangkan kotoran ringan atau debu, usap penutup menggunakan kain kering, bersih dan lembut.

Untuk menghilangkan kotoran yang lebih besar usap permukaan TV dengan kain lembut yang dibasahi terlebih dahulu dengan air bersih hingga lembab. Kemudian usap segera menggunakan kain kering.

- Hindari menyentuh layar setiap saat, karena ini dapat menyebabkan kerusakan pada layar.
- Jangan mendorong, menggosok, atau memukul permukaan layar dengan kuku jari Anda atau objek yang tajam, hal ini dapat mengakibatkan goresan dan kerusakan gambar.
- Jangan menggunakan bahan kimia, hal ini dapat merusak produk.
- Jangan menyempatkan cairan pada permukaan TV. Jika air masuk ke dalam TV, dapat menyebabkan kebakaran, kejutan listrik atau kerusakan.

### Kabel Daya

Bersihkan kotoran atau debu yang menumpuk pada kabel daya secara berkala.

## Mengangkat dan Memindahkan TV

Baca hal berikut untuk mencegah TV tergores atau rusak, dan untuk keamanan yang sesuai dengan jenis dan ukurannya.

- Disarankan untuk memindahkan TV dengan menggunakan kotak atau packing pembungkus seperti kondisi awal saat membeli TV ini.
- Sebelum memindahkan atau mengangkat TV, cabut kabel daya dan semua kabel.
- Saat memegang TV, posisikan layar membelakangi Anda, untuk mencegah kerusakan.



- Pegang bingkai atas dan bawah TV dengan erat. Pastikan tidak menyentuh bagian transparan, atau area speaker.

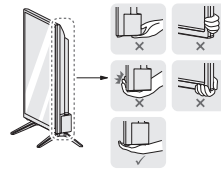

- Saat memindahkan TV ukuran besar, harus dilakukan setidaknya oleh 2 orang.
- Saat memindahkan TV dengan tangan, pegang TV seperti ilustrasi berikut.

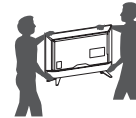

- Saat memindahkan TV, jangan diguncang atau digetarkan secara berlebihan.
- Saat memindahkan TV, jaga TV tetap tegak keatas, jangan dibalik atau dimiringkan ke kiri atau ke kanan.
- Jangan menekan terlalu berlebihan dapat menyebabkan bingkai renggang/bengkok yang dapat merusak layar.
- Saat mengangkat TV, hati-hati agar tidak merusak tombol joystick yang menonjol.

### ⚠ PERHATIAN

- Jangan menekan layar terlalu lama, dapat menyebabkan kerusakan layar.
- Jangan memindahkan TV dengan memegang pengikat kabel, pengikat kabel bisa pecah, dan rusak dan kerusakan TV dapat terjadi.

## Menyalakan atau menonaktifkan TV

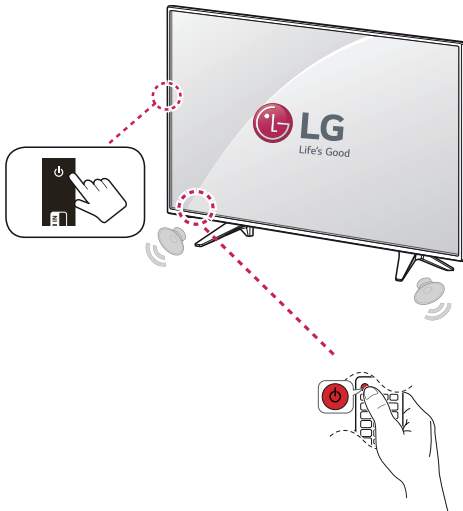

## Memasang TV pada Meja

(Gambar yang ditampilkan dapat berbeda dari TV Anda.)

1 Angkat dan atur TV ke posisi yang sesuai pada meja.

- Beri jarak 10 cm (minimal) dari dinding untuk ventilasi yang baik.

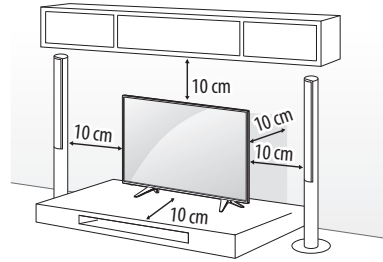

2 Hubungkan kabel daya pada colokan dinding

### ⚠ PERHATIAN

- Jangan letakkan TV dekat atau pada sumber panas, dapat menyebabkan kebakaran atau kerusakan yang lain.

### ⚠ PERINGATAN

Jika Televisi tidak diletakkan pada tempat yang cukup stabil, maka dapat menimbulkan potensi bahaya akibat TV terjatuh. Cedera yg terjadi, khususnya pada anak-anak dapat dihindari dengan langkah pencegahan sebagai berikut:

- Menggunakan kabinet atauudukan yang sesuai dengan rekomendasi produsen televisi.
- Gunakan furnitur yang dapat dengan aman menahan televisi.
- Pastikan televisi tidak berada pada posisi menggantung di tepi furnitur penyangga/dudukan.
- Tidak meletakkan televisi pada furnitur yang tinggi, (misalnya, lemari atau rak buku) tanpa mengamankan furnitur dan televisi pada sesuatu yang kuat untuk menahan TV terjatuh.
- Tidak meletakkan televisi diatas kain atau material lain, yang diletakkan diantara televisi dengan furnitur penyangga.
- Mengajarkan anak-anak akan bahaya memanjat furnitur untuk memainkan televisi dan pengontrolnya.

## Pengaman TV di dinding

(Fitur ini hanya terdapat pada model tertentu.)

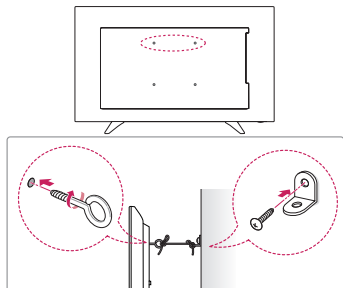

- 1 Masukkan dan kencangkan baut-mata, atau braket TV dan bautnya pada bagian belakang TV.
  - Jika terdapat baut pada posisi untuk baut-mata, lepaskan terlebih dahulu.
- 2 Pasang braket dinding dan bautnya pada dinding. Sesuaikan posisi dari braket dinding dan baut-mata pada belakang TV.
- 3 Hubungkan baut-mata dan braket dinding menggunakan tali yang kokoh. Pastikan tali pada posisi tegak lurus dengan permukaan dinding.

### ! PERHATIAN

- Pastikan anak-anak tidak memanjat atau bergantung pada TV.

### ! CATATAN

- Gunakan dinding yang cukup besar dan kuat untuk memasang TV dengan aman.
- Braket, baut dan tali tidak disediakan. Anda dapat memperoleh aksesoris tambahan dari dealer terdekat.

## Memasang TV pada Dinding

Pasangkan braket penyangga dinding pada belakang TV dengan hati-hati, kemudian pasang ke dinding yang kuat, tegak lurus lantai. Jika anda memasang TV pada material dinding yang lain, silahkan hubungi orang yang berpengalaman. LG menyarankan, pemasangan TV di dinding dilakukan oleh orang yang profesional. Kami menyarankan menggunakan braket penyangga dinding LG. Braket LG mudah untuk bergerak dengan kabel yang terhubung. Jika Anda tidak menggunakan braket LG, mohon gunakan braket penyangga dinding dimana perangkat tersebut cukup aman untuk dipasang ke dinding dengan ruang yang cukup untuk memberikan koneksi ke perangkat eksternal. Hal ini disarankan untuk menghubungkan semua kabel sebelum memasang tetap braket dinding

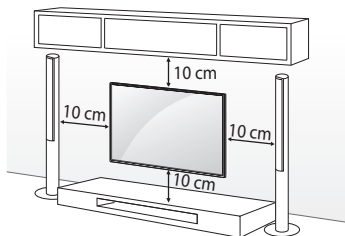

Pastikan untuk menggunakan sekrup dan braket penyangga dinding yang memenuhi standar VESA. Ukuran standar perlengkapan braket terlihat seperti tabel berikut.

### Dijual terpisah (Braket penyangga dinding)

Model	32LH500D	43LH500T
VESA (mm) (A x B)	100 x 100	200 x 200
Sekrup standar	M4	M6
Jumlah sekrup	4	4
Braket penyangga dinding	LSW140B	LSW240B MSW240

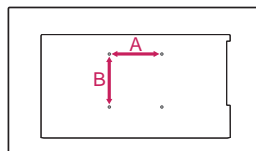

### ! PERHATIAN

- Cabut daya terlebih dahulu sebelum memindahkan atau memasang TV. Jika tidak, dapat terjadi kejutan listrik.
- Lepaskan penyangga TV sebelum memasang TV pada dinding dengan melakukan proses sebaliknya dari pemasangan.
- Jika Anda memasang TV pada langit-langit atau dinding miring, TV dapat terjatuh dan melukai. Gunakan braket penyangga resmi LG dan hubungi penyalur lokal atau orang yang berpengalaman (profesional).
- Jangan memasang sekrup terlalu kencang dapat menyebabkan kerusakan pada TV dan membatalkan garansi.

- Gunakan sekrup dan braket penyangga yang memenuhi standar VESA. Segala kerusakan yang diakibatkan penggunaan asesoris yang tidak sesuai, tidak digaransi oleh pabrik.

### ! CATATAN

- Gunakan sekrup yang tercantum pada spesifikasi standar sekrup VESA.
- Kit braket dinding termasuk kedalam panduan instalasi dan bagian yang diperlukan.
- Braket dinding tidak disediakan. Anda dapat memperoleh aksesoris tambahan dari dealer setempat.
- Panjang sekrup mungkin berbeda tergantung pada penyangga dinding. Pastikan menggunakan panjang sekrup yang tepat.
- Untuk informasi lebih lanjut, lihat manual yang disertakan dengan penyangga dinding.
- Saat memasang braket penyangga dinding, gunakan label perekat yang disediakan. Label perekat akan melindungi bagian yang terbuka dari kumpulan debu dan kotoran. (Hanya ketika label disediakan)

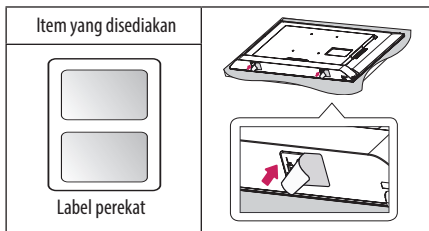

## Koneksi (notifikasi)

Menghubungkan berbagai perangkat ke TV dan mengganti mode masukan untuk memilih perangkat. Untuk informasi rinci koneksi perangkat eksternal lihat panduan yang disertakan pada perangkat tersebut.

Perangkat eksternal seperti penerima HD, pemutar DVD, VCRs, Sistem Audio, USB, PC, Perangkat Permainan, dan perangkat yang lainnya.

### ! CATATAN

- Menghubungkan perangkat eksternal mungkin berbeda dari setiap model.
- Saat menghubungkan perangkat eksternal, tidak harus sesuai urutan terminal pada TV.
- Jika Anda merekam program TV pada perekam DVD atau VCR, pastikan untuk menghubungkan kabel sinyal input ke TV melalui perekam DVD atau VCR. Untuk informasi lebih lanjut tentang rekaman, lihat panduan yang disediakan oleh perangkat yang terhubung.
- Ikuti petunjuk operasi yang disediakan pada perangkat eksternal tersebut.
- Jika menghubungkan perangkat permainan ke TV gunakan kabel yang disediakan oleh perangkat permainan.

## Koneksi Antena

Hubungkan TV ke soket antena dinding dengan menggunakan kabel RF (75 Ω).

- Gunakan pemisah sinyal jika menggunakan 2 TV atau lebih.
- Jika kualitas gambar tidak bagus pasang penguat sinyal dengan benar untuk memperbaiki kualitas gambar.
- Jika kualitas gambar tidak bagus, dengan antena sudah terhubung, aturlah arah antena ke arah lain.
- Kabel antena dan konverter tidak disediakan bersama produk.

## Koneksi Adapter

(Tergantung model)

### ! PERHATIAN

- Pastikan TV terhubung ke adapter daya AC-DC sebelum menghubungkan steker daya TV ke terminal daya di dinding.

## Koneksi Lainnya

Hubungkan perangkat eksternal ke TV Anda. Untuk kualitas gambar dan audio terbaik, hubungkan perangkat eksternal dan TV dengan kabel HDMI. Beberapa kabel terpisah tidak disediakan.

# Remote kontrol

(Tergantung model)

Penjelasan pada buku panduan ini berdasarkan pada tombol-tombol remote kontrol. Baca buku panduan ini dengan baik, dan gunakan TV dengan benar.

Untuk mengganti baterai buka penutupnya, dan pasangkan baterai (1.5 V AAA) sesuai tanda (+) dan (-) yang terdapat pada tempat baterai, kemudian tutup kembali. Untuk melepas baterai lakukan langkah kebalikan.

## ⚠ PERHATIAN

- Jangan mencampur baterai lama dengan yang baru, hal ini dapat merusak remote kontrol.
- Untuk TV Analog dan di beberapa negara, beberapa tombol remote kontrol mungkin tidak berfungsi.
- Untuk beberapa negara remote kontrol tidak disediakan .

Pastikan mengarahkan remote kontrol langsung ke arah sensor remote kontrol pada TV.

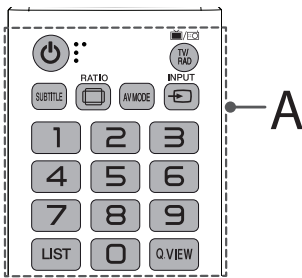

## A

- ⏻ (DAYA)** Menghidupkan atau mematikan TV.
- TV/RAD** Memilih Radio, TV dan program DTV.
- SUBTITLE** Memilih subjudul yang Anda inginkan pada mode digital.
- RATIO** Memilih ukuran gambar.
- AV MODE** Memilih mode AV.
- INPUT** Mengganti sumber masukan.
- Tombol angka** Memasukkan angka.
- LIST** Mengakses daftar program yang telah disimpan.
- Q.VIEW** Kembali ke program yang ditonton sebelumnya.

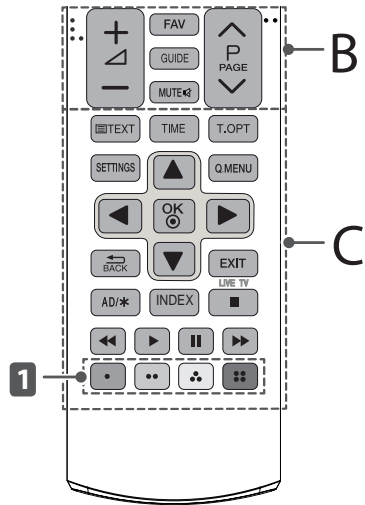

## B

- + / -** Mengatur tingkat volume.
- FAV** Mengakses daftar program favorit Anda
- GUIDE** Menampilkan jadwal program.
- MUTE** Mematikan semua suara.
- ^ P v** Memilih program siaran yang telah tersimpan.
- ^ PAGE v** Berpindah ke layar sebelumnya atau sesudahnya.

## C

- Tombol TELETEXT (TEXT, T.OPT)** Tombol ini digunakan untuk teletext.
- TIME** Menyesuaikan waktu TELETEXT.
- SETTINGS** Mengkases menu utama.
- Q.MENU** Mengakses menu cepat (Quick menu)
- Tombol Navigasi (atas/bawah/kiri/kanan)** Memilih menu atau pilihan menu.
- OK** Memilih menu atau pilihan dan mengkonfirmasi masukkan Anda.
- BACK** Kembali ke tingkat sebelumnya.
- EXIT** Menghilangkan semua tampilan pada layar dan kembali ke tontonan TV.
- AD/\*** Dengan menekan tombol AD, fungsi keterangan audio akan memungkinkan.
- INDEX** Memilih setiap halaman index.
- Tombol kontrol (play, stop, fast forward, rewind)** Mengontrol menu MULTIMEDIA dan USB.
- 1 Tombol Berwarna** Mengakses fungsi khusus dalam beberapa menu.
  - (Red): Merah, (Green): Hijau, (Yellow): Kuning, (Blue): Biru

## Lisensi

Lisensi yang mendukung tiap model dapat berbeda. Untuk keterangan lisensi lebih rinci, kunjungi, visit [www.lg.com](http://www.lg.com).



Diproduksi dibawah lisensi dari Dolby Laboratories. "Dolby" dan simbol double-D adalah merek dagang dari Dolby Laboratories.



The terms HDMI and HDMI High-Definition Multimedia Interface, and the HDMI logo are trademarks or registered trademarks of HDMI Licensing LLC in the United States and other countries.



Perangkat ini bersertifikat resmi DivX Certified® telah melewati pengujian ketat untuk memutar video DivX®.

Untuk memutar film DivX berbayar, daftarkan perangkat Anda terlebih dahulu di [vod.divx.com](http://vod.divx.com). Cari kode registrasi di bagian DivX VOD dari menu konfigurasi perangkat Anda..

DivX Certified® untuk memutar video DivX® hingga HD 1080p, termasuk konten premium

DivX®, DivX Certified® dan logo terkait merupakan merek dagang dari DivX, LLC dan digunakan berdasarkan lisensi.

Di lindungi oleh Paten DivX 7,295,673; 7,515,710; RE45,052; dan lainnya tersedia di [www.lg.com](http://www.lg.com).

## Menonton TV

### Menghidupkan TV Pertama Kali

Saat Anda menghidupkan TV untuk pertama kali, akan muncul pengaturan Awal pada layar. Pilih Bahasa dan sesuaikan pengatur dasarnya.

- 1 Hubungkan kabel daya ke terminal daya. Indikator daya menyala merah dan kondisi TV ke mode Standby .
- 2 Pada mode Standby, tekan tombol daya pada remote kontrol ata kunci lokal untuk menghidupkan TV. Pengaturan Awal akan muncul pada layar saat Anda menghidupkan TV untuk pertama kali.

#### ! CATATAN

- Anda juga dapat mengakses **Factory Reset** dengan mengakses **OPTION** pada menu utama.

- 3 Ikuti petunjuk pada layar untuk menyesuaikan pengaturan TV Anda, sesuai keinginan Anda.

**Language** Pilih bahasa untuk tampilan.



**Country** Pilih Negara.



**Mode Setting** Pilih **Home Mode** untuk pemakaian rumah.



**Time Zone** Memilih Zona waktu



**Auto Tuning** Mencari dan menyimpan program yang tersedia secara otomatis.

#### ! CATATAN

- Untuk menampilkan gambar dengan kualitas yang baik pada lingkungan rumah, pilih **Home Mode**.
- **Store Mode** cocok untuk lingkungan toko.
- Jika Anda memilih **Store Mode**, pengaturan yang ada akan disesuaikan kembali ke pengaturan **Store Mode** dalam 5 menit.

- 4 Jika pengaturan dasar telah selesai, tekan **OK**

#### ! CATATAN

- Jika Anda tidak menyelesaikan pengaturan, Pengaturan Awal akan selalu muncul saat Anda menyalakan TV.
- Cabut kabel daya dari terminalnya saat Anda tidak menggunakan TV untuk waktu yang lama.

- 5 Untuk mematikan TV, tekan tombol daya pada remote kontrol.

## Menonton TV

- 1 Pada mode standby, tekan (**POWER**) untuk menghidupkan TV.
- 2 Tekan **INPUT** dan pilih TV.

- 3 Untuk mematikan TV, tekan **⏻ (POWER)**. TV akan berubah ke kondisi standby.

## Mengatur program

### Pengaturan Program Otomatis

Gunakan ini untuk pencarian otomatis dan menyimpan semua program yang tersedia.

- 1 Tekan **SETTINGS** dan tombol Navigasi untuk bergulir ke **SETUP** dan tekan **OK**.
- 2 Tekan tombol navigasi untuk memilih **Auto Tuning** dan tekan **OK**.
- 3 Tekan tombol navigasi untuk memilih **Start** dan pilih **Start** untuk memulai pencarian otomatis. TV akan mencari dan menyimpan program yang tersedia secara otomatis.
- 4 Untuk kembali ke menu sebelumnya, tekan **↶ BACK**.

### Pencarian program manual

Pencarian Program Manual memungkinkan Anda mencari dan mengatur program sesuai keinginan.

#### Pengaturan TV

- 1 Tekan **SETTINGS** dan tombol Navigasi untuk bergulir ke **SETUP**.
- 2 Tekan tombol navigasi untuk memilih **Manual Tuning**.
- 3 Tekan tombol Navigasi (Kiri dan Kanan) untuk memilih TV.
- 4 Tekan tombol Navigasi untuk memilih **Storage**.
- 5 Tekan tombol Navigasi atau tombol Angka untuk memilih angka program yang diinginkan.
- 6 Tekan tombol Navigasi untuk bergulir ke **System**.
- 7 Tekan tombol Navigasi untuk bergulir ke **Band**.
- 8 Tekan tombol Navigasi untuk bergulir ke **V/UHF** atau **Cable**.
- 9 Tekan tombol Navigasi untuk bergulir ke **Programme**.
- 10 Tekan tombol Navigasi dan kemudian pilih nomor saluran yang Anda inginkan dengan tombol Navigasi atau tombol Angka.
- 11 Tekan tombol Navigasi untuk bergulir ke **Search**.
- 12 Tekan tombol Navigasi untuk bergulir dan memulai Pencarian.
- 13 Tekan **OK** untuk menyimpannya.
- 14 Untuk kembali ke menu sebelumnya, tekan **↶ BACK**.

#### ! CATATAN

- Untuk menyimpan program lain, ulangi langkah 3 hingga 13.

#### - Memberi Nama Stasiun

Anda dapat memberi nama pada stasiun TV dengan 5 karakter pada setiap nomor program.

- 1 Tekan **SETTINGS** dan tombol Navigasi untuk bergulir ke **SETUP**.
- 2 Tekan tombol navigasi untuk memilih **Manual Tuning**.

- 3 Tekan tombol Navigasi untuk memilih **Name**.
- 4 Tekan tombol navigasi untuk memilih posisi lalu pilih karakter berikutnya, dan begitu seterusnya Anda dapat menggunakan huruf A hingga Z, Angka 0 hingga 9, +/- atau kosong, kemudian tekan **OK**.
- 5 Tekan **OK** untuk menyimpan.
- 6 Untuk kembali ke menu sebelumnya, tekan **↶ BACK**.

#### Pengaturan DTV

Saat memilih sinyal input DTV pada Pencarian Program Manual, Anda dapat melihat kekuatan sinyal pada layar untuk melihat kualitas penerimaan sinyal.

- 1 Tekan **SETTINGS** dan tombol Navigasi untuk bergulir ke **SETUP**.
- 2 Tekan tombol Navigasi untuk memilih **Manual Tuning**.
- 3 Tekan tombol Navigasi (Kiri dan Kanan) untuk memilih DTV.
- 4 Tekan tombol Navigasi untuk memilih nomor saluran yang Anda inginkan untuk disesuaikan.
- 5 Tekan tombol Navigasi untuk menyesuaikan **Frequency** dan **Bandwidth**.
- 6 Tekan tombol Navigasi untuk bergulir ke **Add**.
- 7 Tekan **OK** untuk menyimpannya.
- 8 Untuk kembali ke menu sebelumnya, tekan **↶ BACK**.

### Memilih program pada daftar program

- 1 Tekan **LIST** untuk mengakses daftar program.
- 2 Tekan tombol Navigasi untuk memilih program yang diinginkan dan tekan **OK**.
- 3 Untuk kembali ke menu sebelumnya, tekan **LIST**.

#### ! CATATAN

- Anda mungkin menemukan beberapa program berwarna abu-abu. Program itu telah diatur untuk dapat dilewati oleh program otomatis.
- Beberapa program yang ditampilkan dengan nomor program pada daftar program menunjukkan tidak ada nama stasiun TV yang ditetapkan.

## Menggunakan pilihan tambahan

### Mengatur Aspek Rasio

Mengatur ukuran gambar optimal dengan menekan **Q.MENU** atau mengakses aspek rasio pada menu **PICTURE**.

#### ! CATATAN

- Rasio yang tersedia bervariasi tergantung pada sumber masukan.
- **16:9**: Mengatur gambar sama lebar dengan layar.



- **Just Scan** : Menampilkan gambar dari video dalam ukuran sebenarnya tanpa menghilangkan bagian tepi gambar. (Fungsi ini bekerja dalam mode Komponen/HDMI (720p / 1080i / 1080p).

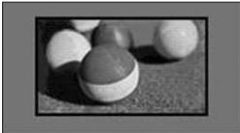

### ! CATATAN

- Jika Anda memilih **Just Scan** mungkin akan terlihat gangguan pada tepi gambar asli.
- **Original** : Saat TV menerima sinyal layar lebar, secara otomatis TV akan berubah ke format gambar yang disiarkan.

(4:3 → 4:3)

(16:9 → 16:9)



- **Full Wide** : Ketika TV menerima sinyal layar lebar, ia akan membiarkan Anda menyesuaikan gambar secara horizontal atau vertikal, dalam proporsi linier, untuk mengisi seluruh layar penuh. Video 4: 3 dan 14: 9 yang didukung dalam layar penuh tanpa distorsi video melalui masukan DVD.
- **4:3** : Mengubah ukuran gambar ke ukuran standar sebelumnya 4: 3



- **14:9** : Anda dapat menikmati tampilan gambar atau program TV pada umumnya dengan format 14:9. Tampilan 14:9 mirip dengan tampilan rasio 4:3, dengan pergeseran atas bawah.



- **Zoom** : Format gambar dengan layar lebar. Gambar atas dan bawah mungkin tidak terlihat.

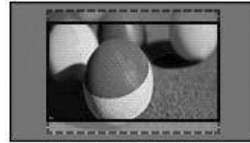

### ! CATATAN

- Saat Anda memperbesar atau memperkecil ukuran gambar mungkin terpotong.

## Menganti mode AV

Setiap **MODE AV** telah dioptimalkan untuk gambar dan pengaturan suara. Tekan **AV MODE** berulang-ulang untuk memilih mode yang sesuai.

Mode	Keterangan
<b>Off</b>	Menganti ke pengaturan sebelumnya.
<b>Cinema</b>	Digunakan untuk mengoptimalkan gambar dan pengaturan suara untuk tampilan sinematik.
<b>Game</b>	Digunakan untuk mengoptimalkan gambar dan pengaturan suara untuk game cepat. Saat memutar permainan menggunakan PlayStation atau Xbox. Disarankan untuk menggunakan mode Game. Ketika dalam mode permainan, fungsi yang terkait dengan kualitas gambar akan dioptimalkan untuk bermain game.

## Menggunakan daftar masukan

### Memilih sumber masukan

- 1 Tekan **INPUT** untuk mengakses sumber masukan.
  - Perangkat akan ditampilkan pada setiap sumber masukan.
- 2 Tekan tombol Navigasi atau tombol masukan untuk bergulir ke salah satu sumber masukan dan tekan **OK**.

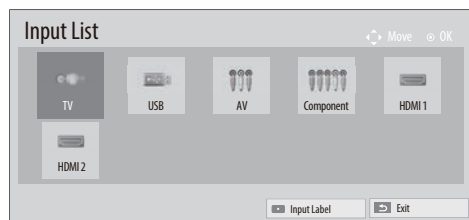

Sumber masukan	Keterangan
<b>TV</b>	Menonton TV selama siaran udara dan kabel.
<b>USB</b>	Menghubungkan perangkat USB (memori USB) ke TV dan menggunakan fitur multimedia.
<b>AV</b>	Menonton video dari VCR atau perangkat eksternal lainnya.
<b>Component</b>	Pilih ketika menggunakan DVD atau set-top box digital tergantung pada konektor.

## MULTIMEDIA

### Menghubungkan Perangkat USB

Hubungkan perangkat USB (memori USB) ke TV dan gunakan fitur multimedia (Lihat "Menelusuri file" pada halaman 16).

Hubungkan memori Flash USB atau pembaca kartu memori USB ke TV seperti yang ditunjukkan ilustrasi berikut ini.

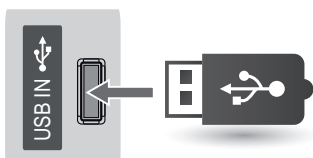

Untuk melepaskan perangkat USB, pastikan USB telah terputus dengan baik untuk mencegah kerusakan TV atau file.

- 1 Tekan **Q.MENU** untuk mengakses menu cepat (Q.MENU).
- 2 Tekan tombol navigasi untuk memilih **Eject** and tekan **OK**.
- 3 Keluarkan perangkat USB setelah muncul pesan perangkat USB aman untuk dicabut.

#### PERHATIAN

- Jangan mematikan TV atau mencabut perangkat USB ketika proses pada USB sedang berlangsung pada TV, jika perangkat tiba-tiba dicabut, kemungkinan USB atau file data yang disimpan akan rusak.
- Buatlah salinan (cadangan) untuk file yang penting secara berkala, karena data pada perangkat USB dapat rusak dan hal kerusakan/kehilangan data tidak termasuk pada garansi pabrik.

#### Saran Penggunaan Perangkat USB

- Hanya USB penyimpanan yang dapat dikenali.
- Jika perangkat USB dihubungkan melalui hub USB, perangkat mungkin tidak terdeteksi.
- Perangkat USB dengan program deteksi otomatis kemungkinan tidak terdeteksi.
- Perangkat USB yang menggunakan driversendiri kemungkinan tidak terdeteksi.
- Kecepatan penyimpanan pada USB tergantung dari jenis masing-masing USB.
- Jangan mematikan TV atau mencabut perangkat USB ketika proses pada USB sedang berlangsung. Jika perangkat tiba-tiba dicabut, kemungkinan USB atau file data yang disimpan akan rusak.

kemungkinan USB atau file data yang disimpan akan rusak.

- Jangan menghubungkan perangkat USB bajakan pada PC. Dapat menyebabkankerusakan pada produk atau tidak dapat digunakan. Jangan lupa untuk mengguna-kan perangkat USB dengan musik normal, gambar atau film dengan normal.
- Gunakan hanya perangkat USB yang diformat dengan sistem file FAT16, FAT32, NTFS.
- Hubungkan perangkat USB dengan kabelyang disediakan oleh perusahaan pembuatnya.
- Beberapa perangkat USB mungkin tidak dapat mendukung atau berjalan dengan mulus.
- Buatlah back up (cadangan) untuk file yang pentingkarena data pada perangkat USB dapat rusak. Kami tidakbertanggung-jawab untuk kerusakan/kehilangan data.
- Jika perangkat memori USB terhubung melalui multi-card reader, USB mungkin tidak dapat dideteksi.
- Jika USB memori tidak bekerja dengan baik,putuskan hubungan dan coba kembali.
- Seberapa cepat usb memori perangkat yang terdeteksi dari perangkat ke perangkat.
- Kapasitas yang disarankan adalah 1TB atau kurang untuk USB hard disk eksternal dan 32GB Atau kurang untuk USB memori.
- Perangkat dengan kapasitas melebihi yang disarankan, kemungkinan tidak bekerja dengan baik.
- USB dengan versi dibawah USB 2.0 dapat digunakan, tapi kemungkinan tidak dapat bekerja dengan baik untuk Daftar Film.
- Maksimal 999 folder atau file dapat dideteksi dalam satu folder.
- Jika terdapat terlalu banyak folder atau file dalam satu folder, perangkat kemungkinan tidak dapat mengaksesnya dengan baik.
- Untuk USB HDD eksternal, direkomendasikan menggunakan perangkat dengan arus voltase kurang dari 5V dan arus kurang dari 0.5A.

## Menelusuri file

Mengakses foto, musik, atau daftar film dan menelusuri file.

- 1 Hubungkan perangkat USB.
- 2 Tekan **SETTINGS** untuk mengakses menu utama.
- 3 Tekan tombol navigasi untuk bergulir ke **MULTIMEDIA** dan tekan **OK**.
- 4 Tekan tombol navigasi untuk bergulir ke **Photo, Music** atau **Movie** dan tekan **OK**.
- 5 Untuk kembali ke menu sebelumnya, tekan **BACK**.

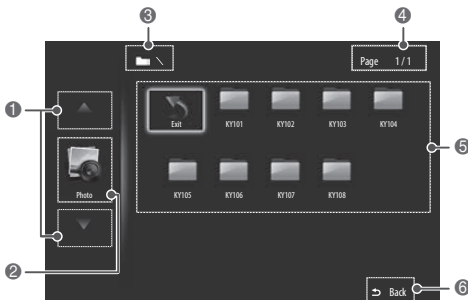

No.	Keterangan
1	Tekan tombol navigasi untuk bergulir ke <b>Photo, Music</b> atau <b>Movie</b> .
2	Menampilkan <b>Photo, Music</b> atau <b>Movie</b> pada folder yang dipilih.
3	Menampilkan nama folder file di folder yang dipilih.
4	Halaman saat ini/Total halaman.
5	Isi di bawah folder.
6	Tombol yang tersedia pada remote kontrol.

## Format file yang didukung

### -Format foto yang didukung

Ekstensi File	Kedalaman warna	Resolusi Maks	Resolusi Min
*.jpg (Base-line)	24-bit	15360 x 8640	64 x 64
*.jpg (Progressive)	24-bit	1024 x 768	64 x 64

### -Format audio yang didukung

Ekstensi File	Bit Rate	Sampling Frequency	Audio Codec
*.mp3	32Kbps ~ 320Kbps	32KHz ~ 48KHz	MPEG1 Layer2 / MPEG1 Layer3
*.m4a *.aac	24Kbps ~ 384Kbps	8KHz ~ 48KHz	AAC / HEAAC
*.wma *.asf	128bps ~ 320Kbps	8KHz ~ 48KHz	WMA

### -Format video yang didukung

*Maksimum 1920x1080@30p (Hanya Motion JPEG 640x480@30p) *H.264 BP LV 4.0 ( FMO, ASO & redundant slice tidak didukung)		
Ekstensi File	Container	Video Codec
*.asf *.wmv *.wma	ASF (Revision 01.20.03)	MPEG2, MPEG4, DivX 3.11, DivX 4.12, DivX 5, DivX 6, XviD , H.264, VC1, WMV3  Window Media Audio standard
*.avi *.divx	AVI	MPEG2, MPEG4, DivX 3.11, DivX 4, DivX 5, DivX 6, XviD , H.264, VC1, WMV3, MJPG  HE-AAC, AAC, E-AC3, AC3, LPCM, ADPCM, MP3
*.mp4	MP4	MPEG4, DivX 3.11, DivX 4.12, DivX 5.x, DivX 6, XviD , H.264, MJPG  AAC, MP3
*.mkv	MKV	H.264, MPEG1, MPEG2, MPEG4, DivX 3.11, DivX 4.12, DivX 5, DivX 6, XviD, VC1, WMV3  HE-AAC, AC3, MP3, LPCM
*.mpg *.mpeg	PS (Program Stream)	MPEG1, MPEG2  AC3, MP3
Others (*.ts)	TS (Transport Stream)	MPEG2, H.264  HE-AAC, AAC, E-AC3, AC3, MP3

### - Format subjudul yang didukung

Ekstensi File	Parser Subjudul	Catatan
.srt	SubRip	
.ssa/ .ass	SubStation Alpha	
.smi	SAMI	
.sub	SubViewr MicroDVD DVDSubtitleSystem Subldx (VobSub)	hanya SubViewer 1.0 & 2.0
.txt	TMPlayer	

## Melihat foto

Melihat file gambar yang tersimpan pada perangkat USB. Tampilan layar mungkin dapat berbeda dari modelnya.

- 1 Tekan **SETTINGS** untuk mengkases menu utama.
- 2 Tekan tombol navigasi untuk bergulir ke **MULTIMEDIA** dan tekan **OK**.
- 3 Tekan tombol navigasi untuk bergulir ke **Photo** dan tekan **OK**.
- 4 Tekan tombol navigasi untuk bergulir ke folder/file yang Anda inginkan dan tekan **OK**.
- 5 Melihat foto dengan menggunakan menu berikut.

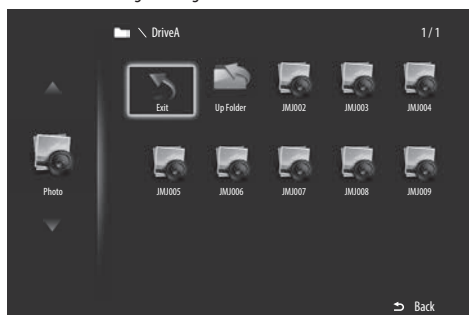

Tombol	Keterangan
<b>Tombol Navigasi</b>	Memilih file.
<b>OK</b>	Melihat file yang disorot atau memasukkan mode tanda.
<b>^ P v</b>	Berpindah ke halaman sebelumnya atau selanjutnya.

- 6 Pilihan berikut tersedia saat melihat foto.



Pilihan	Keterangan
<b>▶</b>	Tekan tombol play untuk memutar file
<b>  </b>	Tekan tombol pause untuk menghentikan file
<b>◀</b>	Tekan tombol navigasi(kiri) untuk ke file sebelumnya

<b>▶</b>	Tekan tombol navigasi(kanan) untuk ke file selanjutnya.
<b>■</b>	Tekan tombol stop untuk menghentikan file
<b>Q.MENU</b>	Tekan <b>Q.MENU</b> untuk mengatur slideshow dan informasi foto yang ditampilkan
<b>Ratio</b>	Tekan <b>RATIO</b> untuk mengatur: <b>Zoom 1/4, Zoom 1/2, Zoom 1, Zoom 2, Zoom 4, Zoom 8.</b>
<b>90°</b>	Tekan tombol berwarna(Merah) untuk berhenti memutar dan merotasi 90 derajat searah jarum jam

- 7 Tekan **BACK** untuk kembali ke menu sebelumnya atau tekan **EXIT** untuk kembali ke menu utama

### Pilihan Q.MENU untuk Foto

- 1 Tekan **Q.MENU**. Akan muncul jendela pop-up.
- 2 Tekan tombol Navigasi untuk bergulir ke salah satu pilihan berikut dan tekan **OK**.

Pilihan	Keterangan
<b>Repeat</b>	Memilih <b>On</b> dan <b>Off</b> untuk mengulang slideshow.
<b>Shuffle</b>	Memilih <b>On</b> dan <b>Off</b> untuk mengacak slideshow.
<b>Speed</b>	Memilih kecepatan slideshow ( <b>4 sec., 6 sec., 8 sec.</b> ).
<b>Transition</b>	Memilih efek peralihan ( <b>None, Fade to Black, Vertical Wipe, Horizontal Wipe dan Random</b> ) untuk beralih foto selama slideshow.

## Mendengarkan musik

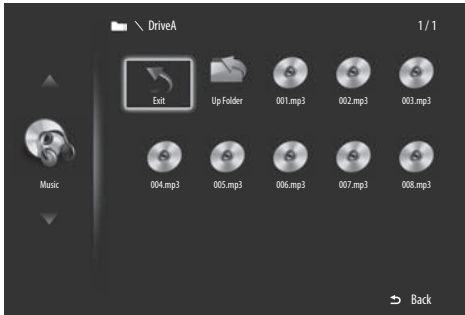

- 1 Tekan **SETTINGS** untuk mengkases menu utama.
- 2 Tekan tombol navigasi untuk bergulir ke **MULTIMEDIA** dan tekan **OK**.
- 3 Tekan tombol navigasi untuk bergulir ke **Music** dan tekan **OK**.
- 4 Tekan tombol navigasi untuk bergulir ke folder/file yang Anda inginkan dan tekan **OK**.
- 5 Putar musik dengan menggunakan menu/tombol berikut.



 Tekan tombol berwarna(Merah) untuk mengatur mode audio (**Standard, News, Music, Cinema, Soccer, Game**)

7 Tekan  **BACK** untuk kembali ke menu sebelumnya atau tekan **EXIT** untuk kembali ke menu utama.

## Menonton Film

- 1 Tekan **SETTINGS** untuk mengakses menu utama.
- 2 Tekan tombol navigasi untuk bergulir ke **MULTIMEDIA** dan tekan **OK** .
- 3 Tekan tombol navigasi untuk bergulir ke **Movie** dan tekan **OK** .
- 4 Tekan tombol navigasi untuk bergulir ke folder/file yang anda inginkan dan tekan **OK** .
- 5 Putar film dengan menggunakan menu/tombol berikut.

Tombol	Keterangan
<b>Tombol Navigasi</b>	Memilih file.
<b>OK</b> 	Melihat file yang disorot atau memasukkan mode tanda.
<b>^ P v</b>	Berpindah ke halaman selanjutnya atau sebelumnya.



6 Mengontrol pemutaran dengan menggunakan tombol berikut.

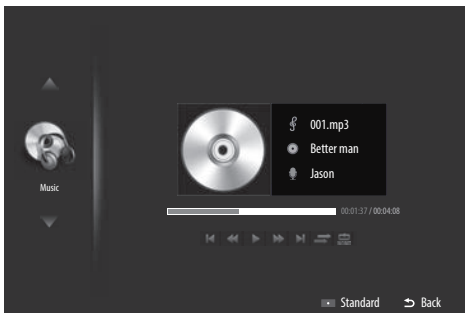

Tombol	Keterangan
<b>Tombol Navigasi</b>	Memilih file.
<b>OK</b> 	Melihat file yang disorot atau masuk ke mode tanda.
<b>^ P v</b>	Berpindah ke halaman sebelumnya atau selanjutnya.

Pilihan	Keterangan
	Tekan tombol play untuk memutar file
	Tekan tombol pause untuk menghentikan file
	Tekan tombol berwarna  untuk mundur cepat ( <b>FB2x, FB4x, FB8x, FB16x</b> )
	Tekan tombol berwarna  untuk maju cepat ( <b>FF2x, FF4x, FF8x, FF16x</b> )
	Tekan tombol navigasi untuk memilih  , kemudian pergi ke file sebelumnya.
	Tekan tombol navigasi untuk memilih  , kemudian pergi ke file selanjutnya.
	Tekan tombol navigasi untuk memilih  , kemudian putar acak file berikutnya.
	Tekan tombol navigasi untuk memilih  , kemudian tekan <b>OK</b>  untuk memilih pengaturan yang berulang ( <b>NONE, 1, ALL</b> )

6 Mengontrol pemutaran dengan menggunakan tombol berikut.



Pilihan	Keterangan
	Tekan tombol play untuk memutar file
	Tekan tombol pause untuk menghentikan file
	Tekan tombol berwarna ◀ untuk mundur cepat ( <b>FB2x, FB4x, FB8x, FB16x, FB32x</b> )
	Tekan tombol berwarna ▶ untuk maju cepat ( <b>FF2x, FF4x, FF8x, FF16x, FF32x</b> )
	Tekan tombol navigasi untuk memilih ◀, kemudian pergi ke file sebelumnya.
	Tekan tombol navigasi untuk memilih ▶, kemudian pergi ke file selanjutnya.
	Tekan tombol navigasi untuk memilih ◻, kemudian tekan <b>OK</b> untuk memilih pengaturan yang berulang ( <b>NONE, 1, ALL</b> )
	Tekan <b>Q.MENU</b> untuk mengatur slideshow dan menampilkan informasi film
	Tekan <b>RATIO</b> untuk mengatur aspek rasio ( <b>16:9, 4:3, Original</b> )
	Tekan tombol berwarna (Merah) untuk mengatur mode audio ( <b>Standard, News, Music, Cinema, Soccer, Game</b> )

### Saran untuk memutar file video

- Beberapa sub judul yang dibuat pengguna kemungkinan tidak bekerja dengan baik.
- Beberapa karakter khusus tidak didukung pada sub judul.
- Tag HTML tidak didukung pada sub judul.
- Subjudul dalam bahasa selain bahasa yang didukung tidak dapat ditampilkan.
- Tidak dapat untuk mengganti font dan warna sub judul.
- Subjudul bahasa diluar spesifikasi tidak didukung.
- File video dengan ukuran file sub judul 1 MB atau lebih besar tidak dapat ditampilkan dengan baik.
- Layar kemungkinan terganggu sesaat (gambar berhenti, memutar lebih cepat, dll) ketika bahasa audio diganti.
- File film yang rusak tidak dapat diputar dengan baik atau beberapa fungsi pemutaran tidak dapat digunakan.
- File film yang dibuat dengan mesin kode(encoder) mungkin tidak dapat diputar dengan baik.
- Jika susunan video dan audio dari file rekaman tidak terselip, video dan audio dapat ditampilkan.
- Video HD dengan maksimal resolusi 1920x1080@25/30P atau 1280x720@50/60P didukung, tergantung pada frame.
- Video dengan resolusi lebih tinggi dari 1920x1080@25/30P atau 1280x720@50/60P mungkin tidak dapat ditampilkan dengan baik, tergantung pada frame.
- File film yang tidak sesuai dengan spesifikasi tipe dan format didukung, tidak dapat diputar dengan baik.
- Maks bitrate file film yang dapat diputar 20 Mbps. (Hanya Motion JPEG : 10 Mbps)

- Kami tidak menjamin kelancaran pemutaran pada profile encode tingkat 4.1 atau lebih tinggi H.264/AVC.
- Audio codec DTS tidak didukung.
- File film dengan ukuran lebih dari 30GB tidak dapat diputar. Batasan file tergantung pada kondisi lingkungan.
- File film DivX. dan file sub judul harus berada dalam folder yang sama.
- Nama file video dan nama sub judul harus sama untuk dapat ditampilkan.
- Pemutaran video melalui sambungan yang tidak didukung kecepatan tinggi tidak bisa bekerja dengan baik.
- File dengan kode GMC(Global Motion Compensation) dan Qpel (Quarterpel Motion Estimation) mungkin tidak dapat diputar.
- Mode Trick tidak mendukung fungsi lain, jika file video tidak memiliki informasi indeks.
- Nama file video dengan spesial karakter kemungkinan tidak dapat diputar.

### Pilihan Q.MENU untuk Film

- 1 Tekan **Q.MENU**.  
Akan muncul jendela pop-up.
- 2 Tekan tombol navigasi untuk bergulir ke salah satu pilihan berikut dan tekan **OK**.

Pilihan	Keterangan
<b>Picture Mode</b>	Memilih mode gambar ( <b>Vivid, Standard, APS, Cinema, Soccer, Game</b> )
<b>Audio Track</b>	Mengganti audio Grup Bahasa saat memutar film. File dengan track audio tunggal tidak dapat dipilih.
<b>Subtitle</b>	Menghidupkan/mematikan subjudul.
<b>Programme</b>	Mengganti file program yang berbeda File dengan program tunggal tidak dapat dipilih.

- 3 Tekan **BACK** untuk kembali ke menu sebelumnya dan tekan **EXIT** untuk kembali ke menu utama.

### ! CATATAN

- Sinkronisasi hanya 10,000 yang dapat didukung dalam file subjudul

# Pengaturan TV

\* Gambar yang ditunjukkan dapat berbeda dari TV Anda.

## Mengakses Menu Utama

- 1 Tekan **SETTINGS** untuk mengakses menu utama.
- 2 Tekan tombol Navigasi untuk memilih satu menu berikut dan tekan **OK**.
- 3 Tekan tombol Navigasi untuk memilih pengaturan atau pilihan yang Anda inginkan dan tekan **OK**.
- 4 Jika telah selesai, tekan **EXIT**.

Menu	Keterangan
 <b>PICTURE</b>	Menyesuaikan ukuran gambar, kualitas, dan efek.
 <b>AUDIO</b>	Menyesuaikan kualitas suara, efek, dan tingkat volume.
 <b>SETUP</b>	Mengatur dan mengedit program.
 <b>TIME</b>	Mengatur waktu, tanggal, atau fitur waktu.
 <b>LOCK</b>	Mengunci atau membuka program.
 <b>OPTION</b>	Menyesuaikan pengaturan umum.
 <b>INPUT</b>	Melihat sumber masukan beserta labelnya.
 <b>MULTIMEDIA</b>	Menampilkan foto dan memutar foto, musik, film.

# Mengubah Pengaturan

## Pengaturan GAMBAR

- 1 Tekan **SETTINGS** dan tombol navigasi untuk memilih **PICTURE**.
- 2 Tekan tombol navigasi untuk memilih pengaturan dan pilihan yang Anda inginkan dan tekan **OK**.
- 3 Ketika Anda kembali ke menu sebelumnya, tekan **BACK**.

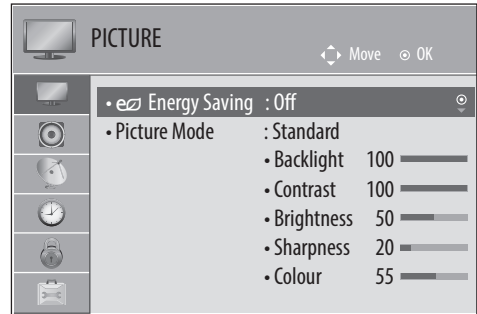

Pengaturan gambar yang tersedia dijelaskan seperti berikut.

Pengaturan	Keterangan	
<b>Energy Saving</b>	Mengurangi konsumsi daya dengan menyesuaikan kecerahan layar.	
	<b>Pilihan</b>	
	<b>Off</b>	<b>Energy Saving</b> Nonaktif
	<b>Minimum/ Medium/ Maximum</b>	Memilih tingkat kecerahan.
	<b>Screen off</b>	Layar di nonaktifkan dalam 3 detik.
<p><b>! CATATAN</b></p> <ul style="list-style-type: none"> <li>• Saat anda memilih <b>Screen Off</b>, layar akan mati dalam waktu 3 detik dan <b>Screen Off</b> akan dimulai.</li> <li>• Jika Anda menyesuaikan "<b>Energy Saving-Maximum</b>", Fitur lampu latar tidak bekerja.</li> </ul>		

Pengaturan	Keterangan	
Picture Mode	Memilih salah satu gambar yang telah ditetapkan atau menyesuaikan pilihan di setiap mode untuk kualitas layar TV terbaik. Anda juga dapat menyesuaikan pilihan disetiap mode.	
	Mode	
	<b>Vivid</b>	Menyesuaikan gambar video untuk lingkungan ritel dengan meningkatkan kontras, kecerahan, warna, dan ketajaman.
	<b>Standard</b>	Menyesuaikan gambar untuk kondisi normal.
	<b>APS</b>	Fitur Hemat Energi mengganti pengaturan TV ke mengurangi konsumsi daya
	<b>Cinema</b>	Mengoptimalkan gambar video untuk melihat sinematik untuk menikmati film seolah-olah Anda berada di bioskop.
	<b>Soccer</b>	Mengoptimalkan gambar video untuk aksi tinggi dan dinamis dengan menekankan warna primer seperti putih, rumput, atau biru langit.
	<b>Game</b>	Mengoptimalkan gambar video untuk layar permainan cepat seperti PC atau permainan.

Pengaturan	Keterangan
<b>Backlight</b>	Mengatur kecerahan layar dengan mengatur lampu latar LCD. Jika Anda mengurangi tingkat kecerahan layar sedikit lebih gelap dan penggunaan daya akan berkurang tanpa kehilangan sinyal gambar.
<b>Contrast</b>	Meningkatkan atau menurunkan tingkatan sinyal gambar. Anda bisa menggunakan <b>Contrast</b> ketika bagian cerah pada gambar telah terpenuhi.
<b>Brightness</b>	Mengatur tingkatan dasar dari sinyal pada gambar.
<b>Sharpness</b>	Mengatur tingkat kehalusan pada sisi antara area yang terang dan area yang gelap pada gambar. Semakin rendah tingkatannya, gambar akan semakin halus.
<b>Colour</b>	Mengatur intensitas pada semua warna.
<b>Tint</b>	Mengatur keseimbangan antara tingkat warna merah dan hijau.

Pengaturan	Keterangan
<b>Colour Temp.</b>	Mengatur warna, dari hangat ke lebih tajam kemerah-merahan atau ke warna lebih sejuk kebiruan. Anda dapat mengontrol warna merah, hijau, biru untuk menyesuaikan detail warna.
<b>Advanced Control</b>	Pengaturan pilihan lanjutan. <ul style="list-style-type: none"> <li><b>Dynamic Contrast:</b> Mengatur ketajaman untuk menjaga pada level terbaik sesuai dengan kecerahan layar. Gambar dapat ditingkatkan dengan membuat lebih cerah dan gelap untuk masing-masing bagian.</li> <li><b>Dynamic Colour:</b> Mengatur warna layar sehingga terlihat lebih hidup, kaya, dan bersih. Fitur ini meningkatkan corak warna, kejenuhan, dan pencahayaan sehingga merah, biru, hijau, dan putih terlihat</li> <li><b>Gamma:</b> Anda dapat mengatur kecerahan pada area yang gelap dan area abu-abu pada gambar. <ul style="list-style-type: none"> <li>- Low: Membuat area gelap dan abu-abu menjadi lebih cerah.</li> <li>- Medium: Memberikan tingkat kecerahan seperti gambar aslinya.</li> <li>- High: Membuat area gelap dan abu-abu menjadi lebih gelap.</li> </ul> </li> </ul>
	<b>Picture Option</b>
<b>Picture Reset</b>	Mengembalikan pilihan mode saat ini ke pengaturan awal pabrik.
<b>Aspect Ratio</b>	Mengubah ukuran gambar untuk melihat gambar pada ukuran optimal. (Lihat h. 14)

### ! CATATAN

- Tergantung pada sinyal input atau pengaturan gambar lainnya, berbagai item rinci untuk penyesuaian mungkin berbeda.

## Pengaturan AUDIO

- 1 Tekan **SETTINGS** dan tombol Navigasi untuk memilih **AUDIO**.
- 2 Tekan tombol Navigasi untuk memilih peraturan atau pilihan yang Anda inginkan dan tekan **OK**.
- 3 Jika ingin kembali ke menu sebelumnya, tekan **BACK**.

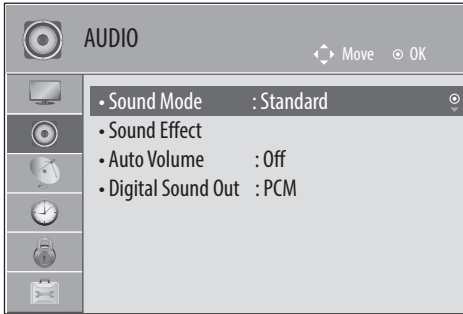

Pilihan pengaturan AUDIO yang tersedia adalah sebagai berikut.

Pengaturan	Keterangan
<b>Sound Mode</b>	Memilih salah satu mode suara atau menyesuaikan pilihan untuk tiap mode. <ul style="list-style-type: none"> <li>• <b>Standard:</b> Pilih saat anda menginginkan kualitas suara standar.</li> <li>• <b>News:</b> Pengaturan audio dioptimalkan untuk genre khusus.</li> <li>• <b>Music:</b> Pilih saat Anda mendengarkan musik.</li> <li>• <b>Cinema:</b> Pilih saat Anda menonton film.</li> <li>• <b>Soccer:</b> Pilih saat Anda menonton olahraga</li> <li>• <b>Game:</b> Pilih saat Anda memutar permainan</li> </ul>
<b>Sound Effect</b>	Pilih berbagai efek suara <ul style="list-style-type: none"> <li>• <b>Treble:</b> Kontrol suara dominan dalam output. Saat Anda memunculkan trable, maka akan meningkatkan output ke rentang frekuensi yang lebih tinggi.</li> <li>• <b>Bass:</b> Mengontrol suara keluaran lebih lembut. Jika Anda menaikkan bass, akan meningkatkan keluaran suara, ke rentang frekuensi lebih rendah.</li> <li>• <b>Balance:</b> Mengatur keseimbangan antara t speaker kiri dan kanan sesuai dengan lingkungan Anda.</li> <li>• <b>Reset :</b> Mengembalikan mode suara ke pengaturan awal pabrik.</li> </ul>
<b>Auto Volume</b>	Mengaktifkan fitur Volume Otomatis untuk menjaga tingkat suara yang sama meskipun Anda mengganti program.
<b>Digital Sound Out</b>	Pilih pengaturan awal untuk sinyal output audio digital. <ul style="list-style-type: none"> <li>• <b>PCM:</b> Sinyal output digital tetap untuk <b>PCM</b>.</li> <li>• <b>Auto:</b> Melalui data mentah audio raw data ke sinyal keluaran digital.</li> </ul>

## Mengatur PENGATURAN

- 1 Tekan **SETTINGS** dan tombol Navigasi untuk memilih **SETUP**.
- 2 Tekan tombol Navigasi untuk memilih pengaturan atau pilihan yang anda inginkan dan tekan **OK**.
- 3 Jika Anda kembali ke menu sebelumnya, tekan **BACK**.

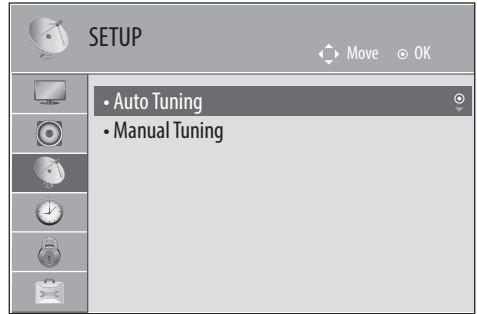

Pengaturan gambar yang tersedia dijelaskan seperti berikut.

Pengaturan	Keterangan
<b>Auto Tuning</b>	Mencari dan menyimpan semua program melalui masukkan antena. (Lihat h. 14)
<b>Manual Tuning</b>	Mencari dan menyimpan program yang Anda inginkan dengan manual (Lihat h. 14)

## Pengaturan WAKTU

- 1 Tekan **SETTINGS** dan tombol Navigasi untuk memilih **TIME**.
  - 2 Tekan tombol Navigasi untuk memilih pengaturan atau pilihan yang Anda inginkan dan tekan **OK**.
  - 3 Jika Anda ingin kembali ke menu sebelumnya, tekan **BACK**
- \* Gambar yang ditampilkan dapat berbeda dari TV Anda.

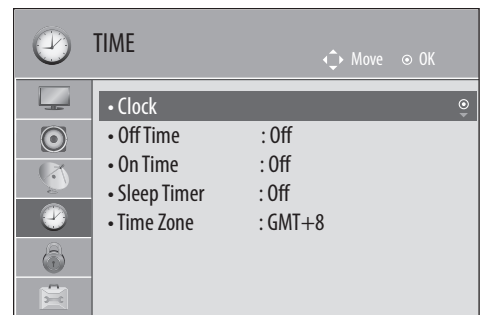

Pilihan pengaturan WAKTU yang tersedia adalah sebagai berikut.

Pengaturan	Keterangan
<b>Clock</b>	Mengatur waktu.

Pengaturan	Keterangan
<b>Off Time / On Time</b>	Mengatur waktu TV untuk hidup atau mati secara otomatis. Untuk menggunakan fungsi ini, Anda harus mengatur Jam dan Tanggal terlebih dahulu.  <b>! CATATAN</b> <ul style="list-style-type: none"> <li>Jika Anda tidak menekan sembarang tombol selama 2 jam setelah TV hidup dari fungsi <b>On Time</b>, TV akan masuk ke kondisi standby secara otomatis.</li> <li>Jika fitur <b>On Time</b> dan <b>Off Time</b> diaktifkan bersamaan, fitur <b>Off Time</b> akan menonaktifkan fungsi <b>On Time</b>.</li> </ul>
<b>Sleep Timer</b>	Mengatur rentang waktu hingga TV mati. Saat anda memitikan TV dan menyalakan kembali, fungsi <b>Sleep Timer</b> akan dinonaktifkan.
<b>Time Zone</b>	Memilih zona waktu berdasarkan area Anda.

Pengaturan	Keterangan
<b>Lock</b>	Activates or deactivates the lock system. <ul style="list-style-type: none"> <li><b>Block Programme:</b> Ikon kunci didepan program yang di blokir Program dapat dipilih tapi layar kosong dan audio tidak bersuara.</li> <li><b>Parental Guidance:</b> Fungsi ini beroperasi menurut informasi dari penyiaran. Oleh karena itu jika sinyal memiliki informasi yang salah, fungsi ini tidak beroperasi. Mencegah anak-anak dari menonton program TV dewasa tertentu sesuai dengan batas peringkat yang ditetapkan. Masukkan password untuk menonton program yang diblokir. Peringkat berbeda tiap negara.</li> <li><b>Input Block:</b> Memblokir sumber masukkan input</li> </ul>

## Pengaturan KUNCI

- 1 Tekan **SETTINGS** dan tombol Navigasi untuk memilih **LOCK**.
- 2 Tekan tombol Navigasi untuk memilih pengaturan atau pilihan yang Anda inginkan dan tekan **OK**.
- 3 Jika ingin kembali ke menu sebelumnya, tekan **BACK**.

\* Gambar yang ditampilkan dapat berbeda dari TV Anda.

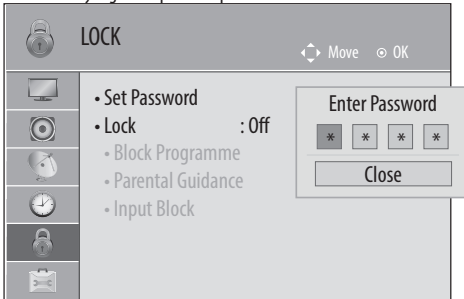

Pengaturan kunci yang tersedia dijelaskan sebagai berikut.

Pengaturan	Keterangan
<b>Set Password</b>	Mengganti kata sandi Kode awalan dari pabrik adalah "0 0 0 0".

## Pengaturan PILIHAN

- 1 Tekan **SETTINGS** dan tombol Navigasi untuk memilih **OPTION**.
- 2 Tekan tombol Navigasi untuk memilih untuk pengaturan atau pilihan yang Anda inginkan dan tekan **OK**.
- 3 Jika ingin kembali ke menu sebelumnya, tekan **BACK**.

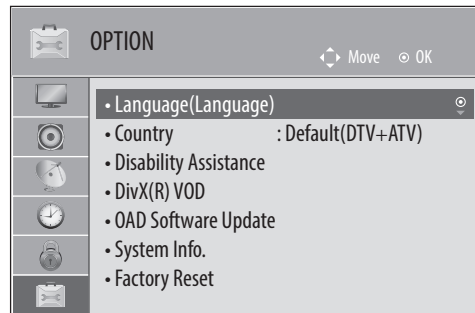

Pengaturan pilihan yang tersedia dijelaskan sebagai berikut.

Pengaturan	Keterangan
Language	<p>Memilih bahasa yang diinginkan.</p> <ul style="list-style-type: none"> <li>• <b>Menu Language:</b> Memilih bahasa untuk menampilkan text.</li> <li>• <b>Audio Language:</b> [Hanya mode Digital] Memilih bahasa yang diinginkan ketika menonton siaran digital yang berisi beberapa bahasa suara.</li> <li>• <b>Subtitle Language:</b> [Hanya mode Digital ][Fitur ini hanya tersedia di negara-negara tertentu .] Gunakan fungsi Subjudul ketika dua atau lebih bahasa subjudul disiarkan. <ul style="list-style-type: none"> <li>- Jika data subjudul dalam bahasa yang dipilih tidak disiarkan, subjudul bahasa default akan ditampilkan.</li> </ul> </li> <li>• <b>Text Language:</b> [Hanya mode digital] [Fitur ini hanya tersedia di negara-negara tertentu saja .] Gunakan fungsi Text language ketika dua atau lebih bahasa text disiarkan. <ul style="list-style-type: none"> <li>- Jika data teleteks dalam bahasa yang dipilih tidak disiarkan, default bahasa teks akan ditampilkan</li> <li>- Jika Anda salah memilih lokal negara, teletext mungkin tidak ditampilkan dengan benar dilayar dan beberapa masalah dapat terjadi selama teletext beroperasi.</li> </ul> </li> </ul>
Country	<p>Atur negara pada TV yang digunakan. Pengaturan TV berubah sesuai dengan lingkungan siaran dari negara yang dipilih.</p> <ul style="list-style-type: none"> <li>• Jika pengaturan negara berubah, mungkin muncul layar informasi <b>Auto Tuning</b>.</li> <li>• Dalam sebuah negara yang peraturan penyiaran digitalnya tidak tetap, beberapa fungsi DTV mungkin tidak bekerja tergantung pada keadaan penyiaran digital</li> </ul>
Disability Assistance	<p>Komentar audio atau sub judul disediakan bagi mereka yang sulit mendengar atau tunanetra.</p> <ul style="list-style-type: none"> <li>• <b>Hard of Hearing:</b> Fungsi ini digunakan untuk tuna rungu. Jika diaktifkan, subjudul, ditampilkan secara default.</li> <li>• <b>Audio Description:</b> Fungsi ini untuk orang buta, dan disediakan penjelas audio yang menggambarkan situasi saat ini di program TV selain audio utama. Saat <b>Audio Description</b> dipilih <b>On</b>, audio utama and <b>Audio Description</b> disediakan hanya untuk program yang mempunyai <b>Audio Description</b>. Ketika stream audio alternatif, TV akan otomatis berganti ke audio alternatif.</li> </ul>

Pengaturan	Keterangan
DivX(R) VOD	<ul style="list-style-type: none"> <li>• <b>Registration:</b> Periksa DivX Reg. kode untuk mengulang video DivX dilindungi. Registrasi di <a href="http://vod.divx.com">http://vod.divx.com</a>. Gunakan Reg. Code untuk sewa atau membeli film di <a href="http://www.divx.com/vod">www.divx.com/vod</a>. <ul style="list-style-type: none"> <li>- Menyewa/membeli file DivX tidak dapat diputar jika kode registrasi DivX menggunakan perangkat berbeda. Kode Registrasi DivX diberikan hanya runtuk perangkat tertentu.</li> <li>- File konversi yang tidak sesuai dengan Codec DivX Standar mungkin tidak dapat diputar atau dapat menghasilkan suara abnormal</li> </ul> </li> <li>• <b>Deregistration:</b> Tekan <b>Yes</b> untuk memeriksa informasi <b>Registration</b> atau tekan <b>No</b> untuk kembali ke menu sebelumnya.</li> </ul>
OAD Software Update	<p>Pilih <b>On/Off</b> untuk memperbarui operasi perangkat lunak menggunakan OAD (Over Air Download) terbaru. <b>Force OAD upgrade</b> adalah TV akan segera mencari software. Saat perangkat lunak telah ditemukan, sistem bertanya diperbarui atau tidak.</p>
System Info.	<ul style="list-style-type: none"> <li>• <b>USB Software Update:</b> Mempebarui software melalui perangkat USB.</li> <li>• <b>FW Version:</b> Memeriksa versi software dan Produk/ informasi layanan</li> </ul>
Factory Reset	<p>Semua informasi yang tersimpan dihapus dan pengaturan TV diatur ulang. TV akan nonaktif sendiri dan kembali aktif, dan semua pengaturan telah diatur ulang.</p> <ul style="list-style-type: none"> <li>• Ketika <b>Lock System</b> diaktifkan, muncul jendela pop-up dan menanyakan password.</li> <li>• Jangan mematikan daya saat inisialisasi.</li> </ul>
Mode Setting	<p>Memilih <b>Home Use</b> atau <b>Store Demo</b>. Ketika didalam rumah, silahkan pilih <b>Home Use</b>.</p> <ul style="list-style-type: none"> <li>• Mode <b>Store Demo</b> untuk tampilan toko. <ul style="list-style-type: none"> <li>- <b>Demo Mode:</b> Tidak memungkinkan untuk menggunakan <b>Demo Mode</b> dalam mode <b>Home Use</b>. Jika Anda pilih <b>On</b>, layar otomatis diatur ulang setelah 5 menit dalam <b>Demo Mode</b>.</li> </ul> </li> </ul>

# Teletext

\* Fungsi ini tidak dapat digunakan di semua negara. Teletext adalah program yang diberikan oleh stasiun TV, yang menayangkan informasi terakhir berupa laporan berita, cuaca, program acara TV, pasar uang dan topik berita lainnya.

Teletext decoder pada TV ini dapat mendukung sistem SIMPLE dan FASTEXT. SIMPLE (standard teletext) berisi beberapa halaman dimana untuk memilih topik berita kita harus menulis halaman yang akan dilihat. FASTEXT mempunyai metode yang lebih modern, lebih mudah dan cepat dalam mengakses berita.

Layanan Teletext - Hanya dapat diakses melalui siaran TV Digital yang tersedia.

## Menghidupkan/Mematikan

Tekan tombol TEXT untuk menghidupkan teletext. Halaman pembuka atau halaman akhir akan muncul di layar. Dua nomor halaman, nama stasiun TV, tanggal dan waktu ditampilkan pada headline layar TV. Nomor halaman pertama adalah pilihan Anda, dan yang kedua menunjukkan halaman yang sedang ditampilkan. Tekan tombol TEXT kembali untuk mematikan teletext. Akan muncul mode sebelumnya.

## Simple Text

### Memilih Halaman

- 1 Masukkan halaman yang dituju berupa tiga digit angka dengan menekan tombol ANGKA. Jika menekan angka yang salah, anda harus melengkapi tiga digit angka, lalu tekan lagi tiga angka yang benar.
- 2 Tombol  $\wedge P \vee$  dapat digunakan untuk memilih nomor halaman sebelum atau sesudahnya.

## Fastext

Halaman teletext diberi tanda kode warna sepanjang bagian bawah layar TV dan dapat dipilih dengan menekan tombol dengan warna yang sama.

### Memilih Halaman

- 1 Tekan tombol **INDEX** untuk memilih halaman index.
- 2 Anda dapat memilih nomor halaman yang diberi kode warna di bagian bawah dengan warna yang sama.
- 3 Seperti pada mode SIMPLE teletext, anda dapat memilih halaman dengan memasukkan 3 digit angka menggunakan tombol ANGKA pada mode
- 4 Tombol  $\wedge P \vee$  dapat digunakan untuk memilih nomor halaman sebelum atau sesudahnya.

## Penyelesaian Masalah

TV tidak dapat dikontrol dengan remote kontrol.

- Periksa sensor remote kontrol pada TV dan ulangi sekali lagi.
- Periksa apakah ada benda yang menghalangi sensor pada produk dan Remote Kontrol.
- Periksa apakah baterai masih berfungsi dan benar posisinya (⊕ ke ⊕, ⊖ ke ⊖).

Tidak ada gambar dan tidak ada suara.

- Periksa apakah TV telah dihidupkan.
- Periksa apakah kabel daya telah dihubungkan ke terminal daya.
- Periksa apakah ada masalah pada terminal daya, dengan mencoba produk lain.

TV tiba-tiba mati.

- Periksa pengaturan kontrol daya. Sumber daya mungkin terganggu
- Periksa apakah fitur **Sleep Timer / Off Time** apakah sedang aktif pada pengaturan **TIME**.
- Jika tidak ada sinyal saat TV dihidupkan, TV akan secara otomatis mati setelah 15 menit dalam keadaan tersebut.

Saat menghubungkan ke PC (HDMI), muncul 'tidak ada sinyal'

- Matikan dan hidupkan TV dengan menggunakan remote kontrol.
- Ulangi menghubungkan kabel HDMI.
- Nyalakan ulang (Restart) PC dengan keadaan TV hidup (on).

## Spesifikasi

Kondisi Lingkungan	Suhu Operasi	0 °C hingga 40 °C
	Kelembaban Operasi	Kurang dari 80 %
	Suhu Penyimpanan	-20 °C hingga 60 °C
	Kelembaban Penyimpanan	Kurang dari 85 %

	TV Digital	TV Analog
Sistem Television	DVB-T/T2, PAL-B/G/D/K/I, SECAM-B/G/D/K, NTSC-M	
Cakupan program	VHF, UHF	Full range: Terrestrial/Cable: 44MHz ~ 886MHz
Jumlah maksimum program yang dapat disimpan	200	
Impedansi Antena Luar	75 Ω	

### Mode HDMI-PC yang didukung

Resolusi	Frekuensi Horizontal (kHz)	Frekuensi Vertikal (Hz)
640 x 480p	31.47	59.94
	31.50	60.00
720 (1440) x 480i	15.73	59.94
	15.75	60.00
720 x 480p	31.47	59.94
	31.50	60.00
720 (1440) x 576i	15.63	50.00
	720 x 576p	31.25
1280 x 720p	44.90	59.94
	45.00	60.00
	37.50	50.00
1920 x 1080i	28.13	50.00
	33.72	59.94
	33.75	60.00

1920 x 1080p	26.97	23.97
	27.00	24.00
	33.72	29.97
	33.75	30.00
	56.25	50.00
	67.43	59.94
	67.50	60.00

720 x 480p	31.47	59.94
	31.50	60.00
720 (1440) x 576i	15.63	50.00
720 x 576p	31.25	50.00
1280 x 720p	44.96	59.94
	45.00	60.00
	37.50	50.00
1920 x 1080i	33.72	59.94
	33.75	60.00
	28.13	50.00
1920 x 1080p	67.43	59.94
	67.50	60.00
	56.25	50.00

### Mode HDMI-PC yang didukung

Resolusi	Frekuensi Horizontal (kHz)	Frekuensi Vertikal (Hz)
720 x 400	31.47	70.08
640 x 480	31.47	59.94
800 x 600	37.87	60.31
1024 x 768	48.36	60.00
1280 x 720	45.00	60.00
1360 x 768	47.71	60.01
1366 x 768	47.71	59.79
1280 x 1024	63.98	60.02
1920 x 1080	67.50	60.00

1 : Hanya untuk 32LH500D

2 : Hanya untuk 43LH500T

### Informasi untuk koneksi Terminal Komponen

Terminal Komponen pada TV	Y	P <sub>B</sub>	P <sub>R</sub>
---------------------------	---	----------------	----------------

Terminal keluaran video pada pemutar DVD	Y	P <sub>B</sub>	P <sub>R</sub>
	Y	B-Y	R-Y
	Y	Cb	Cr
	Y	Pb	Pr

Sinyal	Komponen
480i / 576i	○
480p / 576p	○
720p / 1080i	○
1080p	○ (Hanya 50 Hz / 60 Hz)

Resolusi	Frekuensi Horizontal (kHz)	Frekuensi Vertikal (Hz)
720 (1440) x 480i	15.73	59.94
	15.75	60.00







**PT. LG ELECTRONICS INDONESIA**  
Kawasan Industri MM2100 Blok G  
Cikarang Barat, Bekasi, Jawa Barat 17520  
INDONESIA

Catat nomor model dan nomor seri TV mengacu pada label di penutup belakang dan Informasikan pada dealer Anda apabila memerlukan jasa pelayanan

MODEL \_\_\_\_\_

SERIAL \_\_\_\_\_

TANDA PENDAFTARAN  
PETUNJUK PENGGUNAAN (MANUAL) DAN KARTU JAMINAN/GARANSI PURNA JUAL  
DALAM BAHASA INDONESIA BAGI PRODUK TELEMATIKA DAN ELEKTRONIKA  
NOMOR :

P.32.LG68.01704.0316 : 32LH500D, 43LH500T