



# 使用说明书

# 真空吸尘器

本说明书含有真空吸尘器安全使用及维护是重要说明。为了您的安全，请仔细阅读说明书第3、4、5页中的所有信息。将本手册放在可方便取阅的地方，以便随时查阅。

VK94070NCAGM



MFL68480207

[www.lg.com](http://www.lg.com)

# 目录

<b>重要安全说明</b> .....	<b>3-5</b>
<b>如何使用</b> .....	<b>6-17</b>
组装真空吸尘器 .....	6-8
操作真空吸尘器 .....	8-9
Robosense 功能 .....	10
使用地毯地板转换刷头和地板专用刷头 .....	11
角落刷头的使用 .....	12
抹布 / 抹布刷头的使用方法 .....	13-14
使用辅助刷头 .....	15
为真空吸尘器充电 .....	16
清空集尘桶 .....	17
清洁集尘桶 .....	18
清洁空气过滤器及电机保护过滤器 .....	19
清洁排气过滤器 .....	20
<b>真空吸尘器出故障时的处理方法</b> .....	<b>21</b>
真空吸尘器吸尘性能下降时的处理方法 .....	21
<b>Robosense 功能出故障时的处理方法</b> .....	<b>22</b>
<b>产品中有害物质的名称及含量</b> .....	<b>23</b>

## 重要安全说明

使用真空吸尘器之前，请您阅读并遵守所有说明以免发生火灾、触电、人身伤害或财产损失。本指南内容不包含所有可能会发生的情况。如果遇到不明白的事项，请务必联系LG指定售后维修站。本电器符合以下欧盟EC指令:2006/95/EC低电压指令 - 2004/108/EC EMC 电磁兼容性指令。



这是安全提醒符号。

此符号提醒您可导致致命或伤害您自身及他人的潜在危险。该符号和“警告”或“小心”后附有所有与安全相关的信息。

这些警示语表示：



**警告**

此符号提醒您可导致严重身体伤害甚至死亡的危险或不安全操作。



**小心**

此符号提醒您可导致身体伤害或财产损失的危险或不安全操作。



**警告**

1. 本电器不适用于有身体、感官或心理能力缺陷，或缺乏相关经验和知识的人士（包括儿童）使用，除非以上人士经过其安全监护人对电器的操作进行监管或指导后使用。
2. 儿童需要进行监护，确保他们玩耍弄电器。
3. 如电源线损坏，请联系 LG指定售后维修站进行更换，以免发生危险。
4. 在以下条件下8岁及以上的儿童、身残或智障人士或缺乏经验与知识的人士也可以使用该电器：如果他们有人监管或他们被告知了安全使用该电器的说明及明白了可能所涉及的危险。儿童不可以玩耍此电器。无人监管下儿童不可以执行清洁与保养工作。
5. **注意:** 该吸尘器软管含有电气连接装置：
  - 请勿使用软管吸水；
  - 请勿将软管泡入水中进行清洁；
  - 定期检查软管，如遇损坏，禁止使用。

## 重要安全说明

### 警告

- 在不使用吸尘器或维修及清洗本机前，请断开电源。  
否则会导致触电或人身伤害。
- 请勿使用真空吸尘器吸入任何燃烧及冒烟的物品，例如烟头或热灰。  
否则会导致死亡、火灾或触电。
- 请勿吸入易燃易爆物品，例如汽油、苯、油漆稀释剂及液态或气态的丙烷。这些物质的挥发会导致火灾或爆炸。否则会导致死亡或人身伤害。
- 请勿用湿手触摸电源插头或真空吸尘器。否则会导致死亡或触电。
- 拔电源插头时，请勿拉扯电源线。否则会导致产品损坏或触电。拔电源插头时，抓住插头，而不是电源线。
- 请注意头发、宽松衣物、手指及身体各部位远离吸尘器吸口或移动部位。否则会导致触电或人身伤害。
- 软管内含有电源线。如软管损坏，破洞穿孔，请勿使用。否则会导致死亡或触电。
- 请勿让儿童把吸尘器当做玩具。若儿童在旁边，使用吸尘器时要特别注意。否则会导致人身伤害或产品损坏。
- 若电源线及插头出现故障或损坏，请勿使用真空吸尘器。否则会导致人身伤害或产品损坏。在这些情况下，请联系LG指定售后维修站，避免危险。
- 若真空吸尘器掉入水中，请勿使用。否则会导致人身伤害或产品损坏。在这些情况下，请联系LG指定售后维修站，避免危险。
- 若吸尘器任何部件出现损坏或丢失，请勿继续使用。否则会导致人身伤害或产品损坏。在这些情况下，请联系LG指定售后维修站，避免危险。
- 请勿在真空吸尘器上使用电源延长线。否则会导致火灾或产品损坏。
- 在额定电压下使用。  
在非额定电压下使用，可能会导致电机损坏，并可能使用户受伤。在真空吸尘器底部标有额定电压。
- 拔电源插头之前，请关闭所有控制开关。否则会导致触电或人身伤害。
- 请勿以任何方式更换插头。  
否则会导致触电、人身伤害或产品损坏。否则会导致死亡。如插头与插座不匹配，请联系LG指定售后维修站，安装合适的插座。若电源线损坏，必须由LG指定售后维修站进行更换，以免发生危险。
- 仅LG指定售后维修站，才能对吸尘器进行维修。  
错误的、非专业的维修会对用户造成严重危害。
- 请勿用水清洗真空吸尘器机身。
- 请勿让任何金属物接触到机身及软管的充电终端和连接接头。
- 清洁机身前，请关闭电源开关，拔掉电源线插头。务必使用干布清洁机身。
- 请勿将该产品，尤其是电池，放置在靠近热源及阳光直射的地方。否则会发生火灾或爆炸危险。
- 对电池进行处理时，请遵守恰当的处理方式。否则会发生爆炸危险。
- 请勿在浴室或洗手间内使用吸尘器。
- 当产品发生故障时，请关闭电源，停止使用。
- 请勿将该产品放置在靠近工业油烟或金属微粒的地方。否则会导致火灾或产品损坏。
- 若电池发生电池液泄露，请勿接触皮肤及眼睛。若皮肤和眼睛不慎接触到了电池液，立即用大量清水冲洗，并及时就医。电池液会导致皮肤烧伤或视力丧失。
- 请勿让手指靠近齿轮。否则会导致人身伤害。

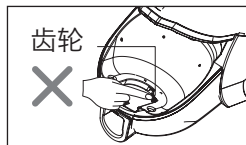

## 重要安全说明

### ⚠ 小心

- 请勿将任何物体放入吸尘器通风口中。否则会导致产品损坏。
- 请勿使用任何通风口堵塞的吸尘器:避免灰尘、纤维絮、头发或其他任何可能降低风量的物品。否则会导致产品损坏。
- 请勿使用未安装集尘桶和过滤器的真空吸尘器。否则会导致产品损坏。
- 在使用吸尘器扫除地毯清洁剂或空气清新剂、粉尘及细微颗粒灰尘后,务必对集尘桶进行清洗。这些东西会堵塞过滤器,降低风量,对吸尘器造成永久性损害。若不对集尘桶进行清洗,会对吸尘器造成永久性损害。
- 请勿使用真空吸尘器吸附尖锐物品、小玩具、大头针、回形针等物品。这些物品可能会损坏真空吸尘器或集尘桶。
- 将真空吸尘器存放在室内。真空吸尘器使用后应收好,以免被其绊倒。
- 无人看护下,请勿让儿童及身体、感官、精神上有障碍或缺乏使用经验和常识使用真空吸尘器。否则会导致人身伤害或产品损坏。
- 仅使用LG指定售后维修站所生产及推荐的零配件。否则会导致产品损坏。
- 仅可依照本手册描述使用。仅使用LG指定售后维修站推荐或认可的附件及配件。否则会导致人身伤害或产品损坏。
- 当清扫楼梯时,将吸尘器放置在楼梯底部,以免吸尘器掉落,造成人身伤害。否则会导致人身伤害或产品损坏。
- 当您搬动真空吸尘器时,请勿抓住集尘桶的把手。集尘桶会与机身分开,真空吸尘器机身会掉落。否则会导致人身伤害或产品损坏。当您搬动真空吸尘器时,应抓住机身搬运把手。(第17页)
- 将过滤器(电机保护过滤器及空气过滤器)放入吸尘器中时,确保其完全干燥。否则会导致产品损坏。
- 请勿将过滤器放入烤箱或微波炉中进行烘干。否则会导致火灾。
- 请勿将过滤器放入干衣机中进行烘干。否则会导致火灾。
- 请勿在明火附近进行烘干。否则会导致火灾。
- 请勿使不干燥的过滤器。
- 若电源线损坏,必须由LG指定售后维修站进行更换,以免发生危险。
- 本电器不适用于有身体、感官或心理能力缺陷,或缺乏相关经验和知识的人士(包括儿童)使用,除非以上人士经过其安全监护人对该电器的操作进行监管或指导后使用。  
儿童需要进行监护,确保他们不玩耍电器。
- 当 Robosense 功能启动时,请勿突然接近真空吸尘器。否则会导致人身伤害或产品损坏。
- 机身电池是专门针对该型号真空吸尘器所设计。请勿将电池用于其他型号产品。否则会导致火灾或产品损坏。
- 请勿使用地板吸尘头清扫高处。
- 干燥过滤器时,请勿使用加热设备,例如烘干机或加热器。将过滤器放在通风处,让其自然完全风干。
- 吸尘头与机身连接在一起时,请勿搬运真空吸尘器。
- 经常清空集尘桶,保持清洁。
- 务必使用过滤器已经安装在集尘桶上的真空吸尘器。
- 禁止在电源开启时取下软管或伸缩管。
- 此真空吸尘器仅用于家用。

### 热保护器：

此真空吸尘器配备一个专门的热保护器,可以在电机过热时对真空吸尘器进行保护。若真空吸尘器突然停止运行,请关闭电源开关。检查真空吸尘器找出可能导致电机过热的原因,如:集尘桶过满,软管及过滤器堵塞。若找到原因,排除故障,请等待30分钟之后再次重新启用真空吸尘器。30分钟后,打开电源开关。若真空吸尘器还是无法运行,请联系LG指定售后维修站。

## 如何使用 组装真空吸尘器

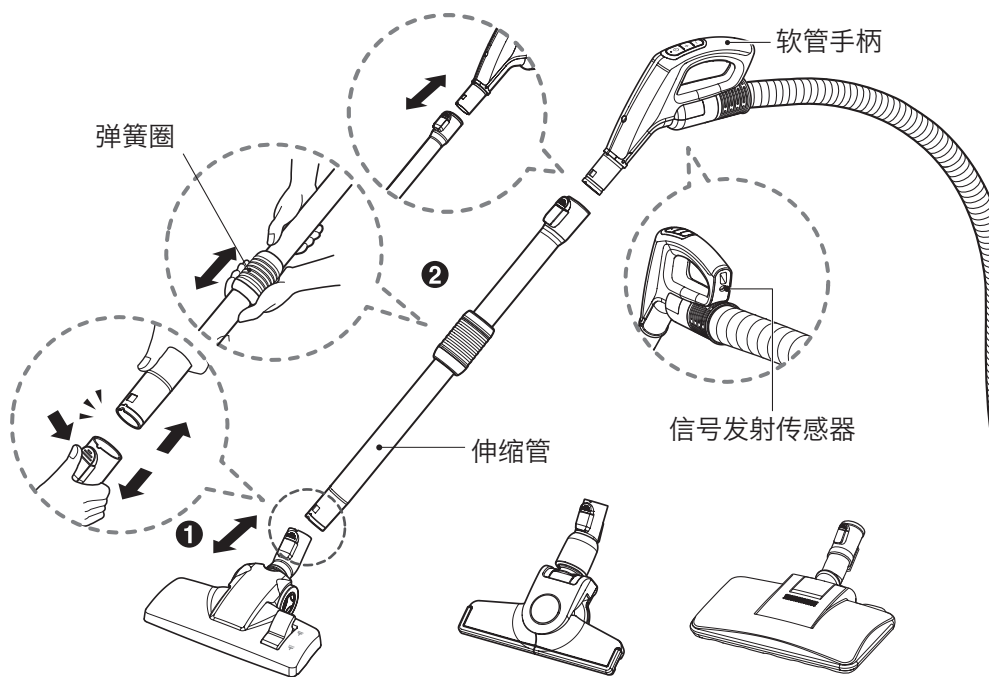

### ① 地毯及地板吸尘头（依型号而定）

将吸尘头安装到伸缩管上。

### ② 伸缩管

- 将伸缩管牢固地推入软管手柄。
- 抓住弹簧圈，将其打开。
- 将伸缩管拉到所需长度。

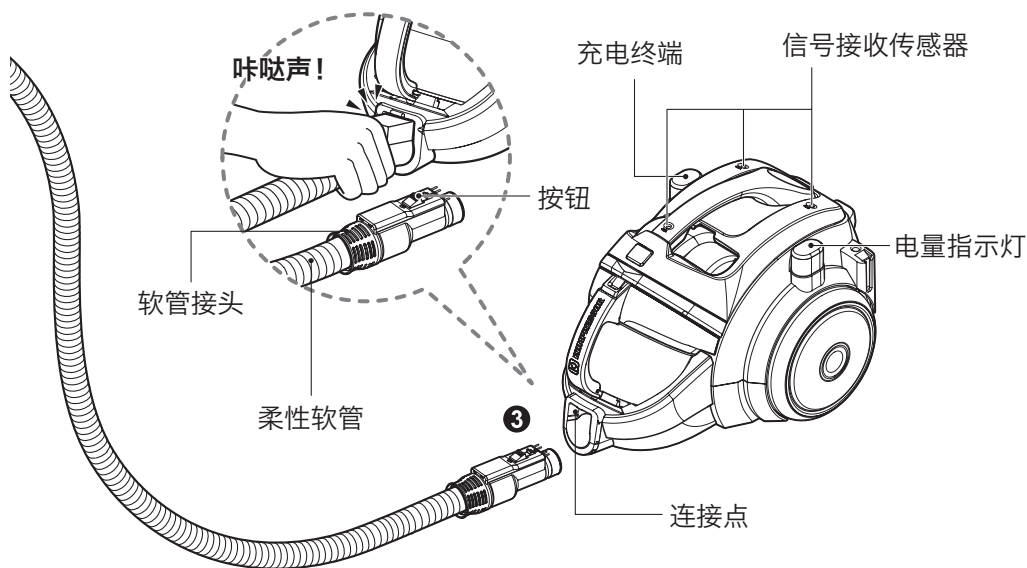

### ③ 连接软管到真空吸尘器

将软管接头连接到柔性软管上，再将其连接到真空吸尘器上的连接点。

要将柔性软管从真空吸尘器上取下，按下软管接头上的按钮，将软管接头从真空吸尘器上拉出。

## 如何使用 操作真空吸尘器

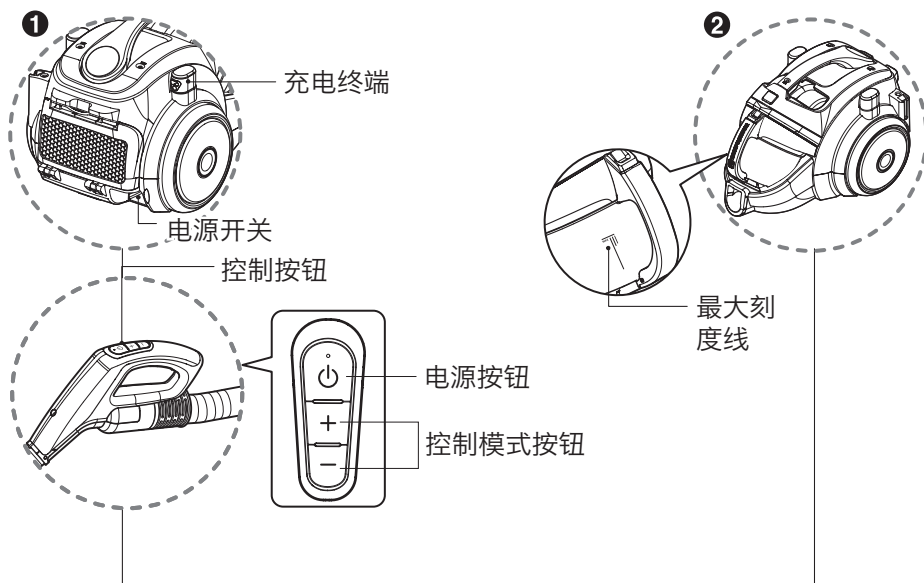

### ① 如何操作

- 请将充电线与产品断开。
- 要操作真空吸尘器，长按电源按钮约1秒钟。
- 当你启动开关，模式为中等电源模式。
- 使用‘+’，‘-’按钮控制电源模式。
- 要关闭电源，按下电源按钮。
- 使用完毕，请将充电线与产品连接。

### ② 清空集尘桶

- 当集尘桶达到最大刻度线，务必清空集尘桶。

## 如何使用 操作真空吸尘器

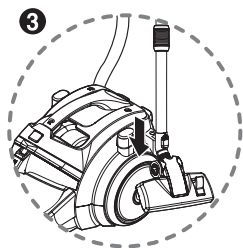

### ③ 暂停模式

- 设置暂停之前，请关闭电源开关。
- 若要在吸尘的时候暂停一下，例如要暂停移动一下小件家具或地毯，可以使用暂停模式支持柔性软管及吸尘头。
  - 将吸尘头上的滑钩插入真空吸尘器旁边的插槽内。

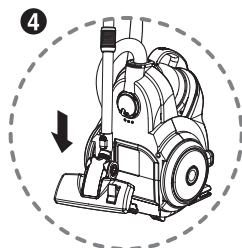

### ④ 存放

- 使用完毕，请将充电线及产品连接。
- 您可将吸尘头上的滑钩插入真空吸尘器旁边的插槽内，将真空吸尘器垂直存放。



#### 警告

不可吸液体。  
吸液体可导致故障。

## 如何使用 Robosense 功能

Robosense 功能可用于测量用户与真空吸尘器之间的距离。经过测量，真空吸尘器会自动移动，始终保持用户与真空吸尘器之间的恒定距离（约1.0米）。当把手上的信号发射传感器与真空吸尘器上的信号接收传感器之间的距离超过1米，真空吸尘器会自动朝用户方向移动。若距离保持在1米之内，机身会转动，面向用户。如果地毯上有长毛发（超过20毫米），自动移动功能将无法正常运行。

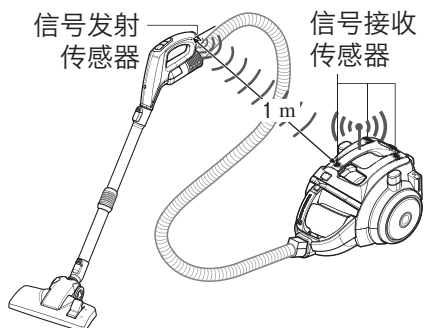

- 使用真空吸尘器时，请注意不要让信号发射传感器被身体或墙壁挡住。若信号发射传感器挡住，Robosense 功能将无法正常运行。

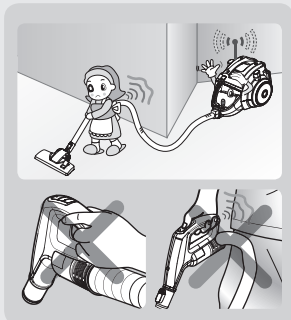

- 调整把手方向，对准信号接收传感器，以便传送信号。若软管指向错误，Robosense 功能将无法正常运行。



### 注意

请勿让信号发射传感器及信号接收传感器上沾上液体，例如水和饮料。Robosense功能将无法正常运行。

## 如何使用 使用地毯地板转换刷头和地板专用刷头

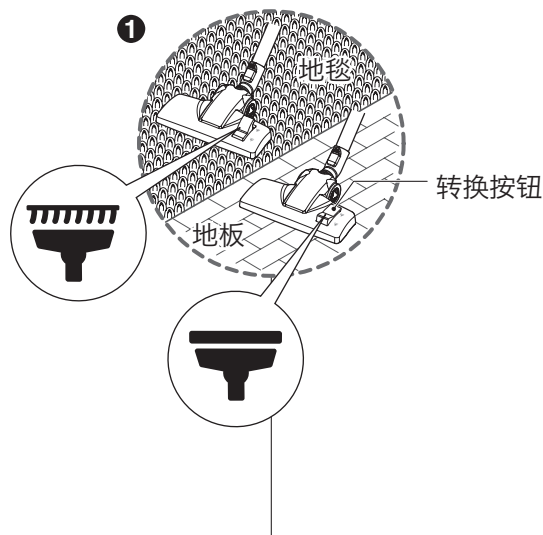

### ① 地毯地板转换刷头（依型号而定）

#### · 地毯地板转换刷头

此吸尘头上配有一个转换按钮，可根据要清洁的地面类型进行转换。

#### · 地毯或毯子位置

按下(  ), 放下毛刷。

#### · 硬地板位置（瓷砖及镶木地板）

按下(  ), 收起毛刷。

#### · 清洁地毯地板转换刷头

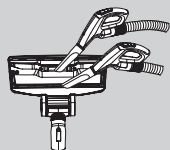

· 清洁吸尘头的孔和毛刷。

## 如何使用 角落刷头的使用

### 组合

角落刷头可以清洁普通地面，也可以折叠成直角来清洁墙角。

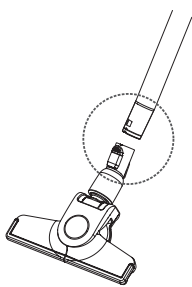

### 使用

不用再为清扫角落和窄小空间发愁，**角落刷头**会给您带来更多便利。

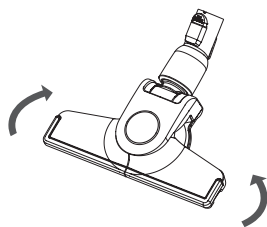

### 清洁

用尖吸嘴清洁

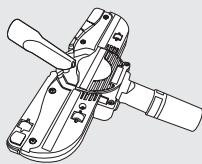

用棉质抹布擦拭

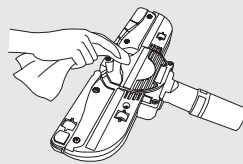

## 如何使用 抹布/抹布刷头的使用方法

### ① 抹布的使用方法

使用抹布时，请拧干抹布。请使用LG专用抹布。  
请把抹布的白色表面朝上，安装在吸嘴上使用。  
用洗衣机甩干抹布时，请用最低档。  
不放抹布使用刷头时，请按右图所示安装抹布板。

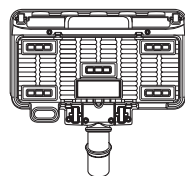

**注意**

- 使用抹布刷头时，若不拧干抹布，可能因为通电而导致机体损伤。
- 抹布脱离了粘贴部，则无法固定。
- 安装抹布时，请注意不要堵住吸入口。

### ② 抹布刷头的使用方法

▶ 请根据清扫用途，结合/分离抹布。

#### 结合方法

1. 按图示方法固定抹布。
2. 刷头和抹布板对应后，如下图  
所示从上往下按刷头，听到咯  
哒声，表示结合良好。

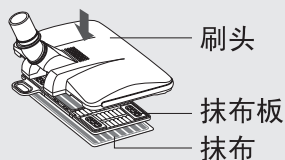
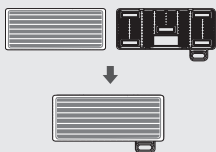

#### 分离方法

3. 按下图所示方法分离抹布板，  
分离后取下抹布。



## 如何使用 抹布/抹布刷头的使用方法

### ③ 不加抹布时，抹布刷头使用方法

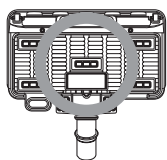

为了保护附着抹布部位，不使用抹布时按左图所示方法结合使用刷头

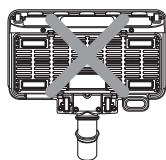

不使用抹布时，不能按左图所示方法结合使用，如像左图所示结合使用刷头会损坏抹布附着部位。

请按下图所示方法清洁抹布刷头

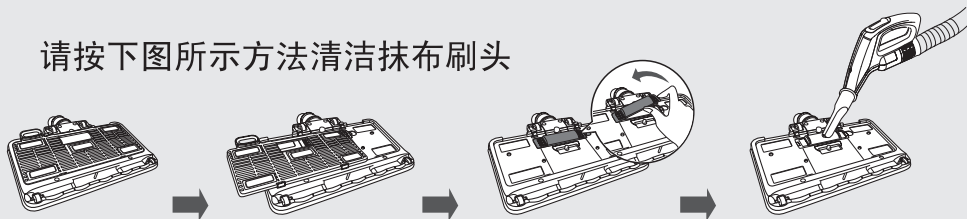

## 如何使用 使用辅助吸尘头

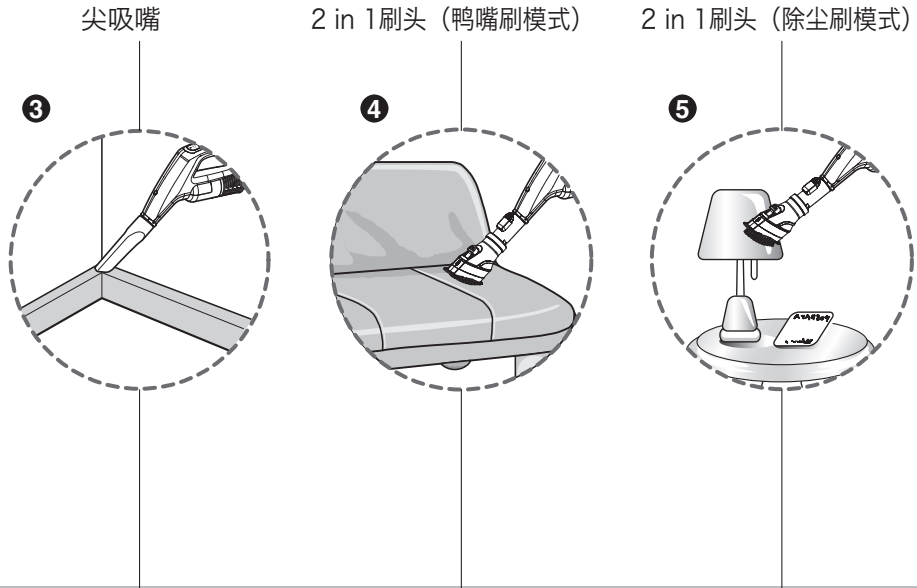

### ③ 尖吸嘴

尖吸嘴用来清扫一般不容易接触到的地方，如有蜘蛛网的地方或沙发垫子之前的缝隙。

### ④ 2 in 1刷头 (鸭嘴刷模式)

2 in 1刷头 (鸭嘴刷模式) 是用来清扫饰物及床垫等物品。

### ⑤ 2 in 1刷头 (除尘刷模式)

2 in 1刷头 (除尘刷模式) 是用来清扫画框、家具边缘、书籍和其它不规则的表面。

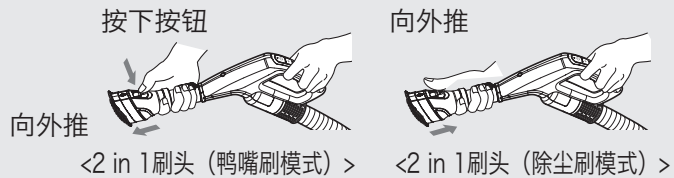

### 注意

在电视机、LCD屏、显示器及家具上使用这些吸嘴要特别小心，因为它们会对物品造成轻微的刮伤。

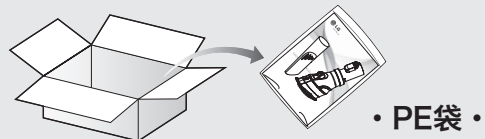

• 吸嘴附件和使用说明书  
都在PE袋里。

## 如何使用 为真空吸尘器充电

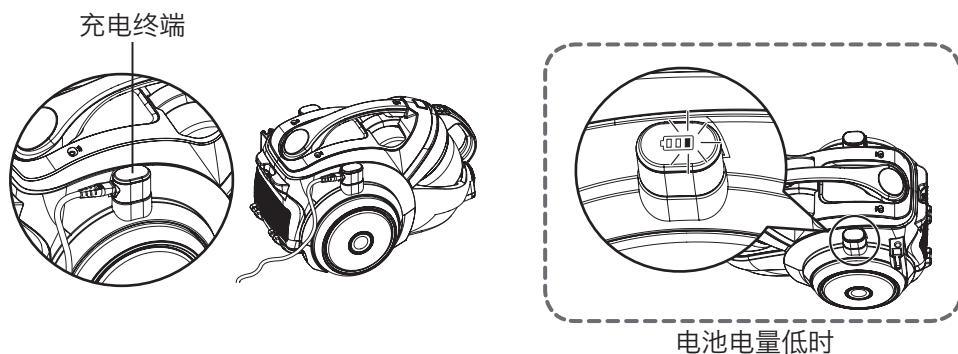

### 电量指示灯

- 电量低时，使用电源线为电池充电。
- 请将电源线完全插入充电终端。
- 若电量完全耗尽，充满电大约需要4个小时。
- 为防止发生故障，在吸尘器充电期间不要进行任何操作。

电量指示灯显示以下电量情况。

- ① 电量低时，电量指示灯会闪烁。
- ② 电池完全充满时，真空吸尘器可在高功率模式下运行17分钟。
- ③ 如果保护电路运行，可以在1小时后为产品充电并使用产品。

## 如何使用 清空集尘桶

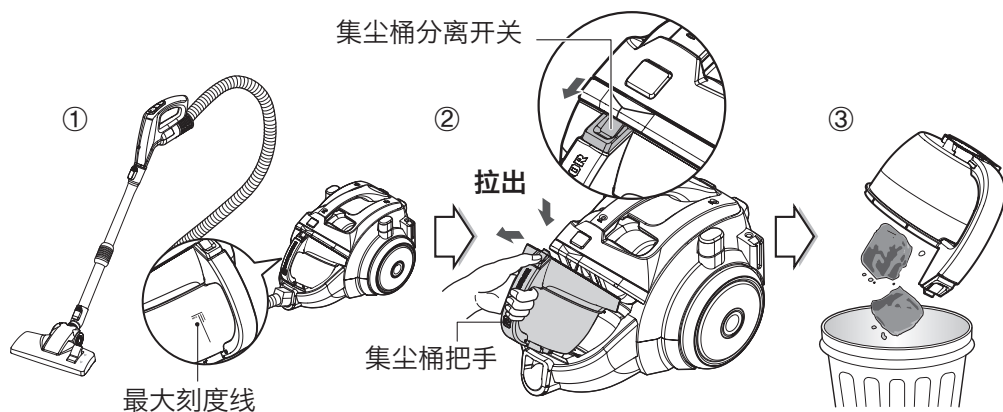

## 搬运真空吸尘器

- ① 关闭真空吸尘器。
- ② 抓住集尘桶把手，然后按集尘桶分离开关。  
拉出集尘桶。
- ③ 清空集尘桶，然后按照下图所示将集尘桶装回吸尘器。

- 搬运真空吸尘器时，请勿抓住集尘桶把手。  
集尘桶会与机身分离，机身会掉下来。  
当您搬动真空吸尘器时，应抓住机身搬运把手。

### 安装集尘桶

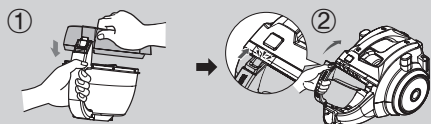

## 如何使用 清洁集尘桶

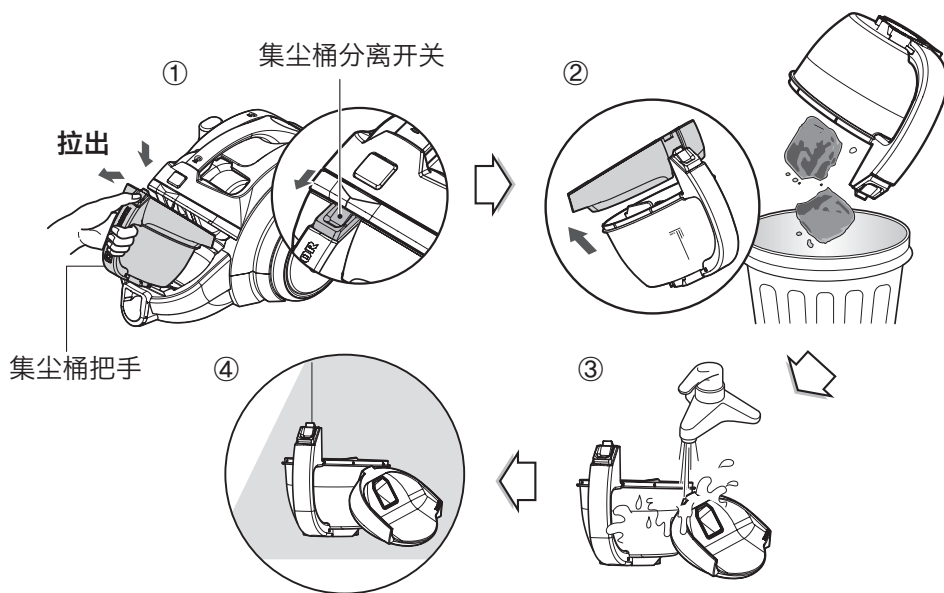

- ① 按集尘桶分离开关，拉出集尘桶。
- ② 抬起集尘桶盖。
- ③ 清洗集尘桶。
- ④ 放置在阴凉处彻底风干，完全去除湿气。

### 注意

若清洗完集尘桶后，吸力出现下降，请清洗空气过滤器及电机保护过滤器。

➔ 下一页

## 如何使用 清洁空气过滤器及电机保护过滤器

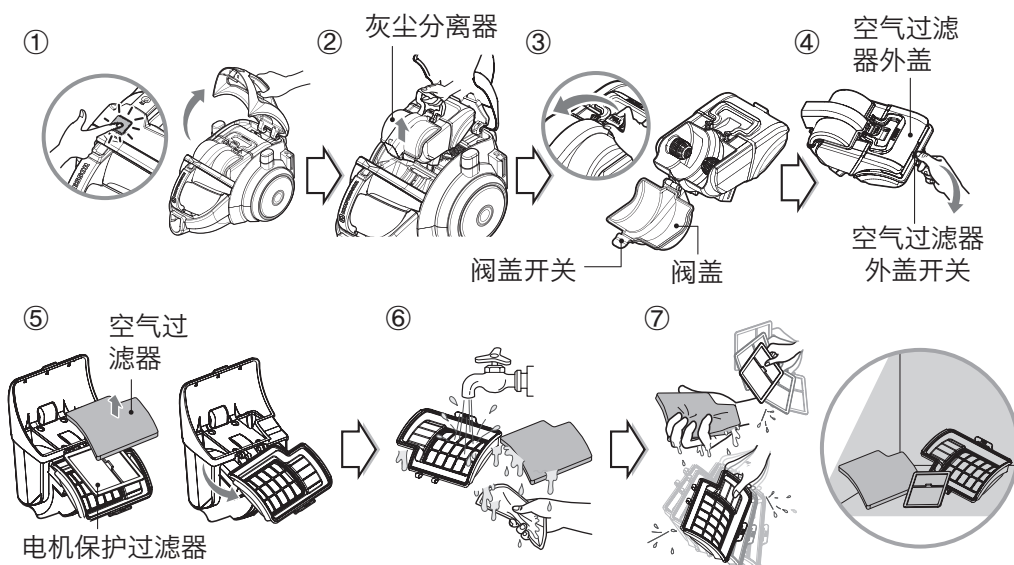

- ① 按此按钮，打开真空吸尘器外盖。
- ② 抓住灰尘分离器把手，将其拿出来。
- ③ 拉动阀盖开关，打开阀盖，清除灰尘。
- ④ 按下空气过滤器外盖开关，打开空气过滤器外盖，将空气过滤器拿出来。
- ⑤ 将空气过滤器和电机保护过滤器从灰尘分离器上取下来。
- ⑥ 清洗空气过滤器及电机保护过滤器。请勿用热水清洗过滤器。
- ⑦ 放置在阴凉处彻底风干，完全去除湿气。  
按照上面的示意图清洗清洗空气过滤器和电机保护过滤器。

### 注意

若过滤器损坏，请勿使用。  
如遇到此情况，请联系LG指定售后维修站。  
每月至少清洗一次过滤器。

## 如何使用 清洁排气过滤器

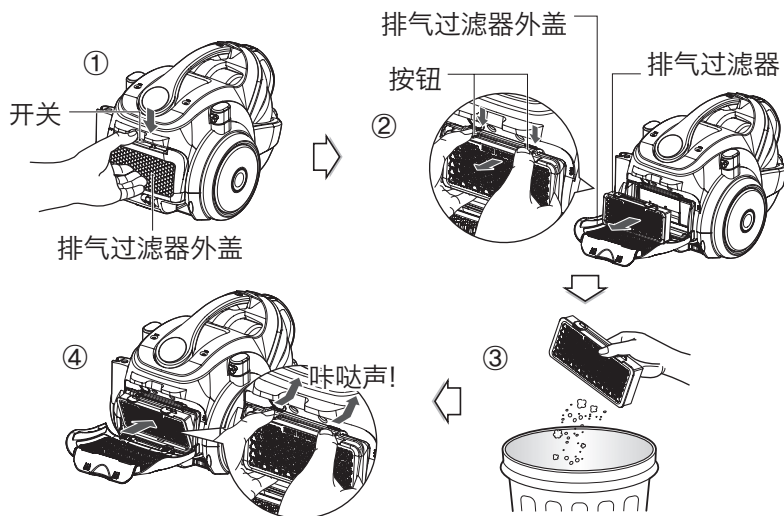

· 排气过滤器可循环使用。

- ① 将机身上的排气过滤器外盖拉开，以便清洁排气过滤器。
- ② 取出排气过滤器。
- ③ 清除过滤器上的灰尘。（请勿用热水清洗过滤器）
- ④ 将排气过滤器上的凸起部分装入机身上的插槽，然后将排气过滤器推入。

### 组装排气过滤器

- 将排气过滤器上的小柄装入真空吸尘器机身上的插槽。
- 将其装到机身上。

### 注意

每年应至少清洁一次排气过滤器。

## 真空吸尘器出故障时的处理方法

检查电源线是否断开，确保电源开关处于开启状态。

### 真空吸尘器出故障时的处理方法

- 检查电池是否已充电。
- 检查电源开关是否打开。
- 将软管与机身分离，然后重新组装在一起。

### 真空吸尘器吸尘性能下降时的处理方法

- 检查吸尘头、软管、伸缩管、灰尘分离器以及集尘桶，看看是否被较大的异物所堵塞，如有异物，请用镊子进行疏通。
- 检查排气过滤器或电机保护过滤器是否很脏。
- 检查灰尘分离器是否正确安装在机身上。



### 处理您的废旧电器

1. 所有的电气及电子产品应通过政府或当地权威机构所指定的收集设施与市政垃圾分开处理。
2. 正确处理废旧电器可以避免对环境及人体健康产生潜在的危害。
3. 如需获得关于处理废旧电器的详细信息，请咨询您所在城市的政府办公室、废物处理服务站或购买此电器的商铺。

依照在电气和电子元件上使用某些危险物质的限制规定，该设备符合相关技术规范。

器具所装的电池含有对环境有害的材料时，器具使用说明应给出怎样取出电池的详细步骤并应指出：

- 在废弃器具前，必须将电池从器具中取出；
- 在取出电池时，器具必须要断电；
- 电池应安全地处置。

## Robosense 功能出故障时的处理方法

- 检查信号发射传感器和信号接收传感器。
- 检查传感器是否被障碍物所遮挡（墙壁、衣物等）  
若传感器被挡住，Robosense 功能将无法正常运行。
- 若信号发射传感器和信号接收传感器被灰尘所遮挡，使用棉签进行清洁。  
定期使用棉签对传感器进行清洁。

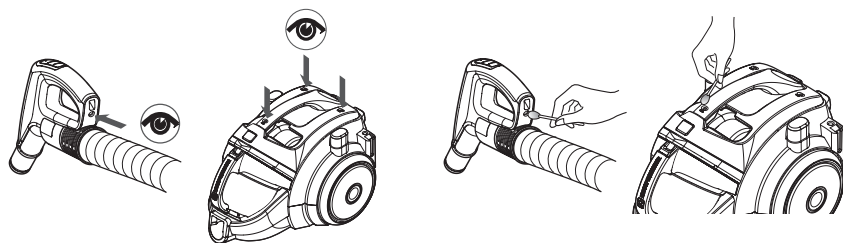

### 注意

为了您的安全，当听到发出异常的电噪音时，表示电机转速突然改变。

## 产品中有害物质的名称及含量

部件名称	有害物质					
	铅 (Pb)	汞 (Hg)	镉 (Cd)	六价铬 (Cr(VI))	多溴 联苯 (PBB)	多溴二 苯醚 (PBDE)
Printout (rating, Barcode, Manual, POP, etc) 印刷品 (等级, 条形码, 说明书, 单页等)	○	○	○	○	○	○
Harness 电线	○	○	○	○	○	○
Exterior part (Cover, Base, etc) 外部 (顶部, 底部等)	○	○	○	○	○	○
PCB Assembly 印刷电路板组装	×	○	○	○	○	○
Packaging (Box, Vinyl bag, etc) 包装 (箱, 塑料袋等)	○	○	○	○	○	○
Accessory (Nozzle, pipe, Filter, etc) 附件 (刷头, 管, 过滤器等)	○	○	○	○	○	○
Motor Assembly 电机装置	×	○	○	○	○	○
Electrical Device (Switch, Sensor, etc) 电源设备 (开关, 传感器等)	×	○	×	○	○	○
Charger (with Power cord assembly, Adapter) 电源 (带电源线, 插头)	×	○	○	○	○	○
Hose Assembly 软管	○	○	○	○	○	○
Battery 电池	○	○	○	○	○	○

本表格依据SJ/T11364的规定编制。

○：表示该有害物质在该部件所有均质材料中的含量在GB/T26572规定的限量要求以下。

×：表示该有害物质至少在该部件的某一均质材料中的含量超出GT/T26572规定的限量要求。

标记为X的部品以现在的技术尚不能减少有害物质。LG电子正在尽最大的努力开发有害物质减少技术。



所有在中国销售的电子电气产品必须标有环保使用期限的标识。  
该标识的环保使用期限是指在正常使用条件如温度、湿度。



Made in Korea