

UPUTSTVO ZA UPOTREBU

Micro Hi-Fi Audio

Pre nego što pustite uređaj u rad, dobro pročitajte ovo uputstvo i sačuvajte ga za ubuduće.

MODEL

CM1560 (CM1560, CMS1560F)



Informacije o bezbednosti



OPREZ: DA BISTE SMANJILI RIZIK OD STRUJNOG UDARA, NEMOJTE DA UKLANJATE POKLOPAC (ILI ZADNJU STRANU) OVOG UREĐAJA. UNUTRA NEMA DELOVA KOJE SAM KORISNIK MOŽE DA POPRAVLJA. ZA POPRAVKE SE OBRATITE KVALIFIKOVANOM OSOBLJU SERVISA.



Simbol munje unutar jednakostraničnog trougla upozorava korisnika na prisustvo opasnog neizolovanog napona unutar proizvoda koji može biti dovoljan da stvori rizik od strujnog udara.



Uzvičnik unutar jednakostraničnog trougla upozorava korisnika na važne instrukcije o radu i održavanju (servisiranju) koje se mogu naći u uputstvu koje prati uređaj.

UPOZORENJE : DA BISTE SPREČILI POJAVU POŽARA ILI STRUJNI UDAR, NE IZLAŽITE OVAJ UREĐAJ KIŠI ILI VLAGI.

UPOZORENJE: Nemojte instalirati ovu opremu u nekom skućenom prostoru kao što su na primer police za knjige ili u nekim sličnim elementima.

OPREZ: Ovaj uređaj koristi laserski sistem.

Da biste osigurali pravilnu upotrebu ovog proizvoda, molimo vas da pažljivo pročitate ovo uputstvo za upotrebu i da ga čuvate ako zatreba. Za održavanje uređaja, kontaktirajte ovlašćeni servis centar. Korišćenje upravljača, regulatora ili postupaka sa performansama drugačijim od onih koje su ovde opisane mogu dovesti do opasnog izlaganja radijaciji. Da biste sprečili direktno izlaganje laserskim zracima, ne pokušavajte da otvarate kućište. Ako se ono otvori onda se izlažete opasnoj radijaciji lasera.

OPREZ: Ovaj uređaj koristi laserski sistem.

Da biste osigurali pravilnu upotrebu ovog proizvoda, molimo vas da pažljivo pročitate ovo uputstvo za upotrebu i da ga čuvate ako zatreba. Za održavanje uređaja, kontaktirajte ovlašćeni servis centar. Korišćenje upravljača, regulatora ili postupaka sa performansama drugačijim od onih koje su ovde opisane mogu dovesti do opasnog izlaganja radijaciji. Da biste sprečili direktno izlaganje laserskim zracima, ne pokušavajte da otvarate kućište.

OPREZ koje se odnosi na električni kabl

Za većinu uređaja se preporučuje da se povežu prema električnom kolu koje im je namenjeno; tj. jedna utičnica treba da napaja samo taj uređaj i da nema dodatnih priključaka ili kola koja se granaju. Da biste bili sigurni u vezi ovoga, proverite na strani sa specifikacijama u ovom uputstvu za rukovanje. Ne preopterećujte zidne utičnice. Preopterećene, rasklimane ili oštećene utičnice, produžni nastavci, iskrzani električni kablovi, oštećene ili naprsle izolacije i slična oštećenja su opasni. Bilo koje od ovih stanja može dovesti do električnog udara ili požara. Zato povremeno proverite kabl vašeg uređaja, i ako njegov izgled ukazuje na oštećenje ili popuštanje u smislu kvaliteta, isključite ga, i nemojte koristiti uređaj, a kabl neka vam zameni ovlašćeni servis centar. Zaštitite električni kabl od fizičkog ili mehaničkog lošeg postupanja sa njim, kao što su: uvrtanje, uvijanje, priklještenje, zatvaranje vrata preko njega ili gaženja po njemu. Obratite posebnu pažnju na priključke, utičnice na zidu i mesto gde kabl izlazi iz uređaja. Strujni utikač je sredstvo za isključivanje. U slučaju opasnosti, strujni utikač mora da ostane lako dostupan.

Ovaj uređaj je opremljen portabl baterijom ili akumulatorom.

Bezbedan način za odlaganje baterije ili vađenje

baterije iz opreme: Izvadite staru bateriju ili celi sklop baterije, i obratno postupajte kada postavljate bateriju. Da biste sprečili zagađenje okoline i eventualnu opasnost po zdravlje ljudi i životinja, odložite stare baterije u odgovarajući kontejner na određenim prihvatnim lokacijama. Nemojte da bacate baterije zajedno sa ostalim otpadom. Preporučuje se da koristite lokalne baterije i akumulatore koji nisu štetni. Baterije ne treba da se izlažu ekstremnoj temperaturi kao što su na primer direktno sunce, vatra ili slično.

OPREZ: Aparat ne treba da se izlaže vodi (kapanju ili prskanju), a ne treba ni da se na njega postavljaju predmeti sa vodom, kao što su vaze.

OPREZ: Nemojte da koristite proizvode sa visokim naponom u blizini ovog proizvoda. (na primer, električni aparat za teranje muva) Može da dođe do otkazivanja ovog proizvoda usled strujnog udara.

OPREZ: Izvori otvorenog plamena, kao što je upaljena sveća, se ne smeju stavljati na uređaj.

Simboli

~	Odnosi se na naizmeničnu struju (AC).
≡	Odnosi se na jednosmernu struju (DC).
⊞	Odnosi se na opremu klase II.
⏻	Odnosi se na pripravnost.
I	Odnosi se na uključeno napajanje.
⚡	Odnosi se na opasan napon.

Sadržaj

1 Prvi koraci

- 3 Informacije o bezbednosti
- 8 Jedinstvene karakteristike
- 8 Uslovi koje treba da ispune fajlovi
 - 8 – Potrebna muzička datoteka
 - 9 – Kompatibilni USB uređaji
 - 9 – Zahtevi USB jedinice
- 10 Daljinski upravljač
- 12 Prednji panel
- 13 Zadnji panel

2 Povezivanje

- 14 Povezivanje zvučnika
 - 14 – Povezivanje zvučnika sa uređajem
- 15 Povezivanje sa opremom po izboru
 - 15 – Priključak USB-a
 - 15 – Priključak PORT. IN

3 Rad

- 16 Osnovne operacije
- 16 – CD/ USB Operacije
- 17 Ostale operacije
 - 17 – Programirana reprodukcija
 - 17 – Brisanje programirane liste
 - 18 – Izaberite fasciklu.
 - 18 – Prikaz informacija o datoteci (ID3 TAG)
 - 18 – Privremeno isključivanje zvuka
 - 19 – Podešavanje Sleep Tajmera
 - 19 – Dimmer
 - 19 – DEMO
 - 19 – Automatsko isključenje napajanja
 - 20 – AUTO POWER uključeno
 - 20 – Automatska promena funkcije
 - 21 Podešavanje zvuka
 - 22 Korišćenje BLUETOOTH® bežične tehnologije
 - 22 – Slušanje muzike sa BLUETOOTH uređaja
 - 24 Radio operacije
 - 24 – Slušanje radija
 - 24 – oboljšanje slabog FM prijema
 - 24 – Memorisanje radio stanica
 - 24 – Brisanje svih snimljenih stanica
 - 24 – Pregled informacija o radio stanicama

4 Pronalaženje i rešavanje problema

- 25 Pronalaženje i rešavanje problema

5 Dodatak

- 26 Glavna jedinica
27 Zvučnici
28 Održavanje
28 – Rukovanje aparatom
28 – Napomene o diskovima
29 Trgovačke marke i licence

1

2

3

4

5

Jedinstvene karakteristike

1

Prvi koraci

BLUETOOTH

Slušanje muzike sa **Bluetooth** uređaja.

Uslovi koje treba da ispunje fajlovi

Potrebna muzička datoteka

Kompatibilnost MP3/ WMA fajla sa ovim rekorderom je ograničena na sledeći način.

- Frekvencija odmeravanja : 8 - 48 kHz (MP3), 8 - 48 kHz (WMA)
- Protok bita (Bit rate) : 32 - 384 kbps (MP3), 32 - 384 kbps (WMA)
- Najveći broj datoteka : manje od 999
- Ekstenzije fajlova : ".mp3"/ ".wma"
- Format fajla za CD-ROM: ISO 9660/ JOLIET
- Preporučujemo da koristite Easy-CD Creator, koji kreira ISO 9660 fajl sistem.

DTS format nije podržan. U slučaju DTS audio formata, zvuk se neće emitovati.

Prilikom formatiranja diskova na kojima se može snimati više puta, morate da postavite opciju za format diska na [Mastered] da bi oni posle toga bili kompatibilni sa LG plejerima. Kada postavite opciju na Live File System, onda ih više ne možete koristiti kod LG plejera.

(Mastered/ Live File System : Sistem za formatiranje diska za operativni sistem Windows Vista)

Kompatibilni USB uređaji

- MP3 plejer: MP3 plejer Flash tipa.
- USB Flash drajv:
Uređaji koji podržavaju USB 2,0 ili USB 1,1.
- USB funkcija ovog uređaja ne podržava neke od USB uređaja.

Zahtevi USB jedinice

- Komponente koje zahtevaju instalaciju nekog dodatnog programa kada se uređaj poveže na kompjuter, nisu podržane.
- Nemojte da izvlačite USB jedinicu dok ona radi.
- Za USB velikog kapaciteta može biti potrebno nekoliko minuta da bude pretražen.
- Da biste sprečili gubljenje podataka, izvršite back up svih podataka.
- Ako koristite USB produžni kabl ili USB hub, može se desiti da USB uređaj ne bude prepoznat.
- Uređaj koji koristi NTFS fajl sistem nije podržan. (Podržan je samo FAT (16/32) fajl sistem.)
- Ovaj uređaj prepoznaje do 1000 datoteka.
- Eksterni HDD, zaključani uređaji ili USB uređaji hard tipa nisu podržani.
- USB port uređaja ne može da se poveže na kompjuter. Inače, uređaj ne može da se koristi kao memorijski uređaj.
- Neki USB uređaji neće raditi sa ovim uređajem.

Daljinski upravljač

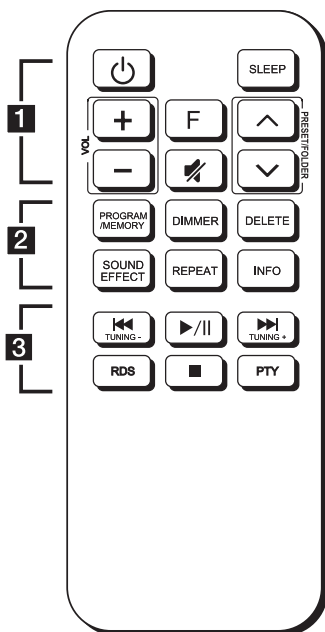

.....**1**.....

⏻ (U mirovanju) : Uključuje i isključuje uređaj ON ili OFF.

VOL (Jačina zvuka) +/- : Podešava ton zvučnika.

F (Funkcija) : Selektuje funkciju i izvor ulaza.

🔇 (Bez tona) : Uklanjanje zvuka.

PRESET/FOLDER \wedge / \vee :

- Pretražuje neki od foldera sa MP3/ WMA fajlovima.

Kada je pušten CD/USB koji sadrži MP3/ WMA fajlove u nekoliko foldera, pritisnite

PRESET/FOLDER \wedge / \vee da biste odabrali folder koji želite da pustite.

- Izaberite "preset broj" za neku od radio stanica.

Zamena baterija

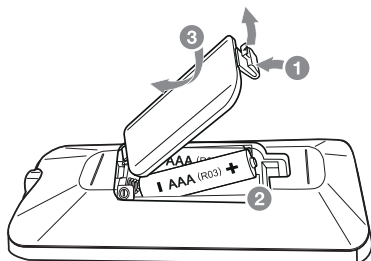

Uklonite poklopac baterije sa zadnje strane daljinskog upravljača i umetnite bateriju pazeći da polovi \oplus i \ominus budu ispravno okrenuti.

2

PROGRAM/MEMORY :

- Skladišti radio stanice.
- Pravi listu sa pesmama koje želite da slušate.

DIMMER: Prozor prikaza se zatamnjuje nakon nekoliko koraka.

DELETE : Briše pesmu sa isprogramirane liste pesama.

SOUND EFFECT : Možete da izaberete neku od impresija zvuka.

REPEAT : Reprodukujе pesme/fajlove uzastopno ili nasumično.

INFO : Vidi informacije o vašoj muzici. MP3 datoteka obično dolazi sa ID3 oznakom. Oznaka daje informacije o nazivu, izvođaču, albumu ili vremenu.

3

TUNING -/+ : Podešava željenu radio stanicu.

◀◀/▶▶ (Preskoči/Traži) :

- Vršī brzi prelazak unazad ili unapred.
- Traži deonicu unutar zapisa/fajla

▶/|| (Reprodukcija/pauza) :

- Startuje ili pauzira reprodukciju.
- Odabira STEREO/MONO.

RDS : RDS (Radio Data System).

■ (Zaustavljanje) : Zaustavlja reprodukciju.

PTY : Pretražuje radio stanice po njihovim vrstama.

Prednji panel

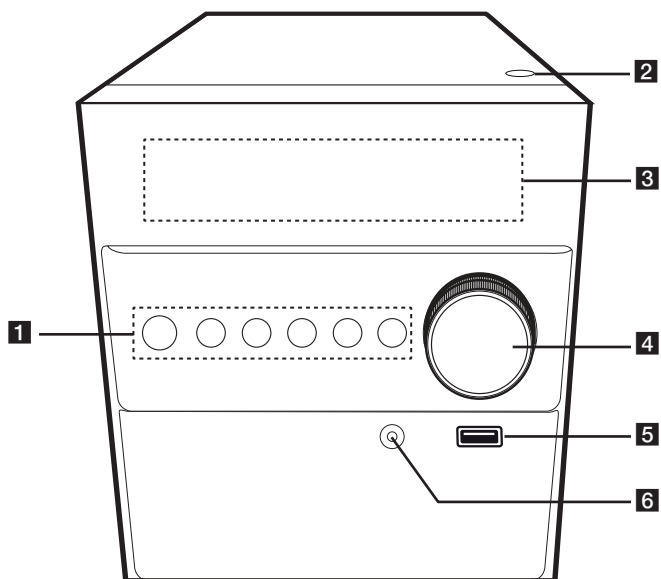

- 1** (Spreman/Uključen)
Uključuje i isključuje uređaj ON ili OFF.
- F** (Funkcija)
Selektuje funkciju i izvor ulaza.
- ⏪ / ⏩** (Preskoči/Traži)
- Traži unapred ili unazad.
- Prelazi na prethodnu/sledeću numeru/datoteku.
- TUNING - / +**
Podešava željenu radio stanicu.
- ⏮ / ⏭** (Reprodukcija/pauza)
- Startuje ili pauzira reprodukciju.
- Odabira STEREO/MONO.
- ⏸** (Zaustavljanje)
Zaustavlja reprodukciju.
- 2** (Otvoriti)
Koristi se prilikom umetanja ili uklanjanja diska.
- 3** Displej
- 4** Dugme za jačinu zvuka
Podešava jačinu zvuka zvučnika.
- 5** USB
Pušta audio datoteke povezivanjem USB-a.
- 8** **PORT.** (prenosivi) **IN**
Povezuje se sa prenosnim uređajem.

Zadnji panel

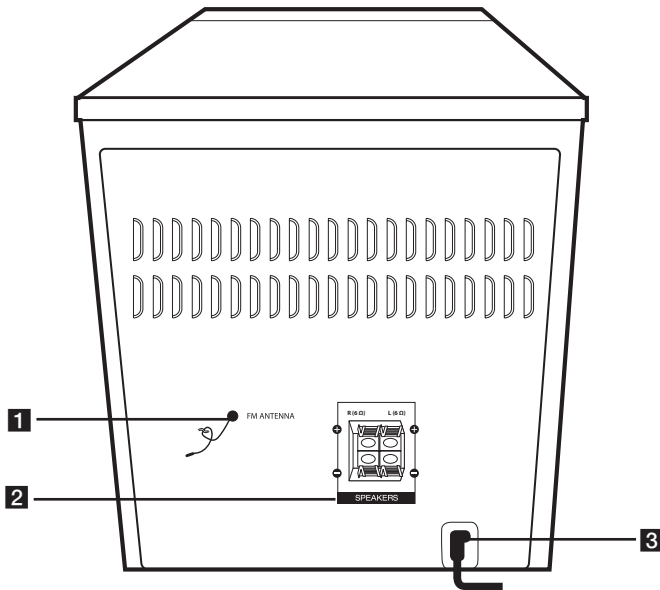

- 1** FM ANTENNA
- 2** Priključci SPEAKERS (L/R)
- 3** POWER IN

Povezivanje zvučnika

Povezivanje zvučnika sa uređajem

Da biste povezali kabli na uređaj, pritisnite svaki od plastičnih odbojnika da bi se otvorio priključak. Ubacite žicu i otpustite odbojnik.

Povežite crni deo svake žice sa priključcima označenim sa - (minus) i drugi kraj sa priključcima označenim sa + (plus).

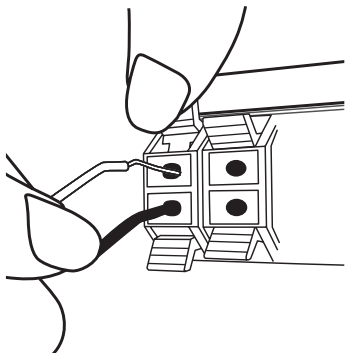

Oprez

- Pazite da deca ne stavljaju ruke ili neke druge predmete u *otvor zvučnika.
*Otvor zvučnika : Otvor na kućištu zvučnika za bogatiji bass zvuk.
- Koristite samo zvučnik isporučen uz ovaj uređaj. Korišćenje bilo kog drugog zvučnika može dovesti do kvara.
- Zvučnici sadrže neke magnetne delove tako da se može desiti da se pojave neke nepravilnosti na TV ekranu ili na monitoru PC-ja. Zbog toga vas molimo da udaljite zvučnike od TV ekrana ili PC monitora.

Povezivanje sa opremom po izboru

Priključak USB-a

Spojite USB uređaj na USB ulaz na jedinici.

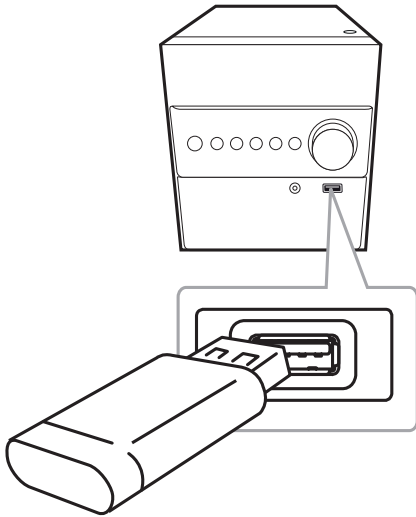

! Napomena

Da biste izvadili USB iz uređaja.

1. Izaberite drugu funkciju/režim ili dvaput pritisnite **■** na daljinskom upravljaču ili **□** na uređaju.
2. Izvadite USB iz uređaja.

Priključak PORT. IN

Povežite izlaz (slušalice ili izlaz za zvučnike) prenosnog uređaja (MP3 ili PMP itd.) u priključak PORT. IN.

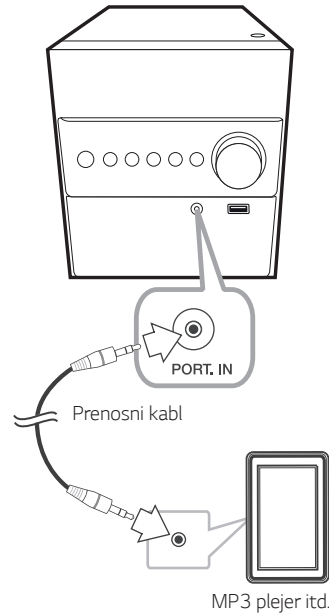

Slušanje muzike sa vašeg prenosnog plejera ili eksternog uređaja























Ovaj uređaj se može koristiti za reprodukciju muzike sa raznih vrsta prenosnih plejera ili eksternih uređaja.

1. Priključite prenosni uređaj na PORT. IN priključak uređaja.
2. Uključite napajanje tako što ćete pritisnuti **⏻** na daljinskom upravljaču ili **⏻/I** na jedinici.
3. Pritisnite **F** na daljinskom upravljaču ili jedinici kako biste izabrali funkciju PORTABLE.
4. Uključite prenosni plejer ili eksterni uređaj i pokrenite reprodukciju.

Osnovne operacije

CD/ USB Operacije

1. Ubacite disk pritiskom na  na jedinici ili priključite USB uređaj na USB port.
2. Izaberite funkciju CD ili USB pritiskom na **F** na daljinskom upravljaču ili na jedinici.

Za	Uradite sledeće
Stop	Pritisnite  na daljinskom upravljaču ili  na jedinici.
Reprodukcija	Pritisnite  /  na daljinskom upravljaču ili  na uređaju.
Pauza	Pritisnite  /  na daljinskom upravljaču ili  na uređaju.
Pretraga neke sekcije na traci/fajl	Pritisnite i držite  /  na daljinskom upravljaču ili  /  na uređaju tokom reprodukcije i pustite kada dođete do mesta koje želite da slušate.
Preskakanje na sledeću/ prethodnu numeru/ datoteku.	<p>- U statusu zaustavljanja, Pritisnite  /  na daljinskom upravljaču ili  /  na uređaju da biste prešli na sledeću/prethodnu numeru/datoteku.</p> <p>- Tokom reprodukcije, pritisnite  na daljinskom upravljaču ili  na uređaju da biste prešli na sledeću numeru/datoteku.</p> <p>Tokom reprodukovanja kraćeg od 2 sekunde, pritisnite  na daljinskom upravljaču ili  na uređaju da biste prešli na prethodnu numeru/datoteku.</p> <p>Nakon reprodukovanja od 3 sekunde, pritisnite  na daljinskom upravljaču ili  na uređaju da biste prešli na početak numere/datoteke.</p>
Ponavlanje reprodukcije ili slučajna reprodukcija	Nekoliko puta pritisnite REPEAT na daljinskom upravljaču. Pogledajte napomenu za detalje o promeni ekrana.

Napomena

- Ekran se menja prema sledećem rasporedu.

USB	MP3/ WMA CD	AUDIO CD
RPT 1	RPT 1	RPT 1
RPT*DIR	RPT DIR	-
RPT ALL	RPT ALL	RPT ALL
RANDOM	RANDOM	RANDOM
OFF	OFF	OFF

*DIR : Direktorijum

- Kada reprodukujete Listu programa, dostupni su isključivo RPT 1 i RPT ALL.

Ostale operacije

Programirana reprodukcija

funkcija programa vam omogućava da sačuvate vaše omiljene fajlove sa bilo kog diska ili USB jedinice.

Program može da sadrži do 20 numera/datoteka.

1. Pritisnite **PROGRAM/MEMORY** na daljinskom upravljaču u statusu stop.
2. Pritisnite **◀◀/▶▶** na daljinskom upravljaču ili **◀◀/▶▶** na jedinici da biste odabrali pesmu/datoteku.
3. Pritisnite **PROGRAM/MEMORY** na daljinskom upravljaču da biste sačuvali i odabrali sledeću pesmu/datoteku.
4. Ponovite korake br. 2-3 da sačuvate ostale muz. numere/datoteke.
5. Pritisnite **▶/||** na daljinskom upravljaču ili **▶||** na uređaju da pustite programirane pesme/datoteke.
6. Da biste otkazali izbor, pritisnite **■** na daljinskom upravljaču ili **□** na jedinici.

! Napomena

Pri pravljenju ili modifikovanju programirane liste, režim REPEAT (ponovi) je isključen.

Brisanje programirane liste

Brisanje funkcije radi samo u režimu uređivanja.

1. Pritisnite **PROGRAM/MEMORY** na daljinskom upravljaču u statusu stop.
2. Odaberite pesmu pritiskom na **PROGRAM/MEMORY** ili **PRESET/FOLDER ▲/▼** na daljinskom upravljaču više puta.
3. Pritisnite **DELETE** na daljinskom upravljaču dok je izabrana pesma.

! Napomena

- Programirana lista se briše na dole prikazan način.
 - Uklanjanjem diska ili USB uređaja.
 - Isključivanje kabla za napajanje.
- Program se gasi na dole prikazan način.
 - Promena na drugu funkciju.
 - Isključivanjem/uključivanjem jedinice.

Izaberite fasciklu.

1. Pritisnite **PRESET/FOLDER** \wedge/V na daljinskom upravljaču više puta, sve dok se željena fascikla ne pojavi.
2. Pritisnite **▶/II** na daljinskom upravljaču ili **>II** na jedinici da biste reprodukovali. Biće puštena prva datoteka u folderu.
(Tokom reprodukcije, ako izaberete željenu fasciklu, ovaj korak nije neophodan.)

! Napomena

- USB/CD fascikle/datoteke se prepoznaju kako je navedeno u nastavku

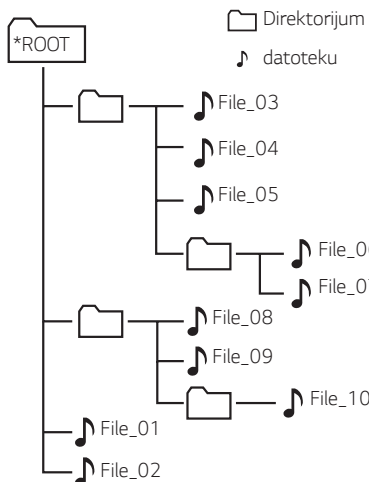

- Datoteke i fascikle će biti prikazane redosledom u kojem su snimane i mogu biti različito prikazane u zavisnosti od okolnosti snimanja.
- ***ROOT** : Prvi ekran koji možete videti kada računar prepozna USB/CD se naziva "ROOT".
- Fascikle se prikazuju po sledećem redosledu:
 FAT(USB) : FILE_01 → FILE_02 → FILE_03 → FILE_04 → FILE_05 → FILE_06 → FILE_07 → FILE_08 → FILE_09 → FILE_10
 CD : FILE_01 → FILE_02 → FILE_03 → FILE_04 → FILE_05 → FILE_08 → FILE_09 → FILE_06 → FILE_07 → FILE_10

Prikaz informacija o datoteci (ID3 TAG)

Tokom reprodukcije MP3 datoteke koja sadrži informacije o datoteci, informacije se mogu prikazati pritiskom na **INFO** na daljinskom upravljaču.

Privremeno isključivanje zvuka

Pritisnite M da isključite zvuk.

Možete da isključite zvuk na jedinici, na primer da biste se javili na telefon i "IX" će treperiti na displeju.

Da ga otkazate, ponovo pritisnite M ili promenite jačinu zvuka.

Podešavanje Sleep Tajmera

Pritisnite **SLEEP** nekoliko puta da odaberete vreme odlaganja na između 10 do 180 minuta.

Nakon vremena odlaganja, jedinica će se isključiti.

Da biste otkazali funkciju mirovanja, pritisnite taster **SLEEP** više puta, sve dok se ne pojavi "SLEEP 10"; a onda pritisnite **SLEEP** još jednom.

! Napomena

- Možete da proverite preostalo vreme pre nego što se jedinica isključi.
- Pritisnite **SLEEP**. Preostalo vreme se prikazuje na displeju.

Dimmer

Pritisni jednom **DIMMER**.

Prozor prikaza se zatamnjuje nakon nekoliko koraka. Za otkazivanje, pritisni ponovo **DIMMER**.

DEMO

Kada se puni, podesi jačinu zvuka glavnog uređaja na minimum i pritisni i drži **F** na glavnom uređaju oko 7 sek. Uređaj će prikazati svaku funkciju na displeju.

Za otkazivanje funkcije DEMO, pritisni i drži **F** na glavnom uređaju oko 7 sek.

Automatsko isključenje napajanja

Uređaj će se sam isključiti radi uštede energije ako glavni uređaj nije povezan sa spoljnim uređajem i ne koristi se 20 minuta.

Uređaj se takođe sam isključuje posle šest sati ako glava jedinica nije spojena na drugi uređaj pomoću analognih ulaza.

Kako isključiti priključak bežične mreže ili bežični uređaj

Isključite uređaj tako što pritisnete i zadržite taster za uključivanje duže od 5 sekundi.

AUTO POWER uključeno

Jedinica se automatski uključuje pomoću ulaznog izvora: **Bluetooth**.

Ukoliko pokušate da povežete **Bluetooth** uređaj, ovaj uređaj će se uključiti i povezati sa vašim **Bluetooth** uređajem.

! Napomena

- Zavisno od povezanog uređaja, ova funkcija možda neće raditi.
- U zavisnosti od povezanog uređaja, uređaj se uključuje, ali **Bluetooth** funkcija možda neće biti povezana.
- Ako preko ovog uređaja isključite **Bluetooth** vezu, neki **Bluetooth** uređaji se stalno pokušavaju spojiti sa uređajem. Zato se preporučuje da isključite vezu pre nego što isključite uređaj.
- Ako ste se već izvršili uparivanje sa ovim uređajem, ovaj uređaj može da se uključi automatski ulaznim izvorom kad je ovaj uređaj isključen.
- Ako isključite uređaj pritiskom na taster za napajanje duže od 5 sekundi, funkcija automatskog uključivanja je isključena. Da biste je uključili, uključite uređaj.
- Da biste koristili ovu funkciju, glavni uređaj mora biti registrovan na listi uparenih uređaja na **Bluetooth** uređaju.

Automatska promena funkcije

Ova jedinica prepoznaje ulazne signale kao što je **Bluetooth**, nakon čega automatski promenjuje odgovarajuću funkciju.

Kada pokušate da povežete Bluetooth uređaj

Kada pokušate da povežete **Bluetooth** uređaj na ovu jedinicu, funkcija BT će biti odabrana. Pustite muziku na **Bluetooth** uređaju.

! Napomena

Ova funkcija radi samo s uređajima koji su bili prethodno spojeni.

Podešavanje zvuka

Ovaj sistem ima nekoliko prethodno programiranih zvučnih polja okruženja. Prikazane stavke ekvilajzera se mogu razlikovati zavisno od izvora zvuka i efekata.

Možete da odaberete željeni režim zvuka koristeći **SOUND EFFECT** na daljinskom upravljaču.

Na ekranu	Opis
POP CLASSIC ROCK JAZZ	Ovaj program pozajmljuje poletnu atmosferu zvuka, dajući vam osećaj kao da ste na rock, pop ili jazz koncertu, ili pak na koncertu klasične muzike.
BASS	U toku reprodukcije, pojačava treble, bass i surround sound efekat.
STANDARD	Možete da uživate u optimizovanom zvuku.
AUTO EQ	Postavlja ekvilajzer zvuka ne režim koji je najsličniji žanru na MP3 ID3 oznaci muzičkih datoteka.

! Napomena

- U zavisnosti od režima, zvuke se možda neće čuti na nekim zvučnicima ili će jačina zvuka biti slaba.
- Možda ćete morati da resetujete režim zvuka, nakon prebacivanja ulaza, ponekad čak i nakon promene numere.

Korišćenje BLUETOOTH® bežične tehnologije

O BLUETOOTH-U

Bluetooth je bežična komunikaciona tehnologija za veze kratkog dometa.

Zvuk može da bude prekinut kada veza ima ometanje od drugih električnih uređaja ili kada povežete

Bluetooth uređaj iz druge prostorije.

Povezivanje pojedinačnih uređaja sa **Bluetooth** bežičnom tehnologijom je besplatno. Mobilni telefon

sa **Bluetooth** bežičnom tehnologijom može se koristiti sa Cascade ako je veza uspostavljena sa

Bluetooth bežičnom tehnologijom.

Dostupni uređaji: Mobilni telefon, MP3, laptop, PDA.

BLUETOOTH profili

Da bi se koristila **Bluetooth** bežična tehnologija, uređaji moraju biti u stanju da tumače izvesne profile. Ova jedinica je kompatibilna sa sledećim profilom.

A2DP (Advanced Audio Distribution Profile - profil za naprednu distribuciju zvuka)

Kodek : SBC

Slušanje muzike sa BLUETOOTH uređaja

Sparivanje Vaše jedinice i BLUETOOTH uređaja

Pre nego što otpočnete proceduru uparivanja, proverite da li je **Bluetooth** funkcija uključena na vašem **Bluetooth** uređaju. Pogledajte korisnički vodič vašeg **Bluetooth** uređaja. Kada se operacija uparivanja obavi, nije je potrebno ponovo obavljati.

1. Uključite uređaj.
2. Radite sa **Bluetooth** uređajem i izvršite uparivanje. Prilikom traženja ovog uređaja pomoću **Bluetooth** uređaja, može se javiti lista pronađenih uređaja na ekranu **Bluetooth** uređaja što zavisi od tipa **Bluetooth** uređaja. Vaša jedinica se javlja pod imenom "LG CM1 560(XX)".

! Napomena

- XX su poslednje dve cifre **Bluetooth** adrese. Na primer, ako vaš uređaj ima **Bluetooth** adresu 9C:02:98:4A:F7:08, videćete „LG CM1 560(08)” na svom **Bluetooth** uređaju.
- U zavisnosti od tipa **Bluetooth** uređaja, neki uređaji možda imaju drugačiji način uparivanja. Unesite PIN kod (0000) ako je potrebno.

3. Kada je uređaj uspešno povezan sa vašim **Bluetooth** uređajem, na prozoru prikaza će se pojaviti „PAIRED”.
4. Slušanje muzike
Da biste slušali muziku koja se nalazi na vašem **Bluetooth** uređaju, pogledajte korisničko uputstvo vašeg **Bluetooth** uređaja.

! Napomena

- Kada koristite **Bluetooth** tehnologiju, morate da uspostavite vezu između jedinice i **Bluetooth** uređaja što je bliže moguće i održavajte rastojanje. Međutim, možda neće dobro raditi u određenim dole opisanim situacijama :
 - Nalazi se prepreka između jedinice i **Bluetooth** uređaja.
 - Postoji uređaj koji koristi istu frekvenciju sa **Bluetooth** tehnologijom kao što je npr. medicinska oprema, mikrotalasna pećnica ili bežični LAN uređaj.
- Posle ponovnog pokretanja potrebno je ponovo povezati **Bluetooth** uređaj sa ovim uređajem.
- Zvuk se može prekinuti u slučaju ometanja od drugih elektronskih uređaja.
- Ne možete upravljati **Bluetooth** uređajem sa ovog uređaja.
- U zavisnosti od tipa uređaja, možda nećete biti u mogućnosti da koristite **Bluetooth** funkciju.
- Možete uživati u bežičnom sistemu koristeći telefon, MP3, Notebook, itd.
- Što je veća udaljenost između jedinice i **Bluetooth** uređaja to je lošiji kvalitet zvuka.
- **Bluetooth** veza će se isključiti kada se ovaj uređaj isključi ili kada je **Bluetooth** uređaj predaleko od uređaja.
- Kada je **Bluetooth** veza prekinuta, ponovo spojite **Bluetooth** uređaj sa jedinicom.
- Kada **Bluetooth** uređaj nije povezan, na displeju će se prikazati „BT READY“.
- Kada koristite **Bluetooth** funkciju, podesite jačinu zvuka na odgovarajući nivo na **Bluetooth** uređaju.
- Kada povežete **Bluetooth** uređaj (iOS uređaj itd.) na ovaj uređaj ili radite sa uređajem, nivo jačine zvuka može da se međusobno sinhronizuje.

Radio operacije

Slušanje radija

1. Pritisnite dugme **F** na daljinskom upravljaču ili na jedinici dok se na ekranu ne pojavi FM. Uključuje se poslednja primljena stanica.
2. Automatsko podešavanje:
Pritisnite i držite **TUNING -/+** na daljinskom upravljaču ili **I<</>>I** na uređaju i držite oko dve sekunde sve dok indikator frekvencije ne počne da se menja, a zatim pustite. Skeniranje se zaustavlja kada uređaj pronađe neku stanicu.
ili

Ručno podešavanje :

Pritiskajte **TUNING -/+** na daljinskom upravljaču ili **I<</>>I** na uređaju više puta.

3. Podesi jačinu zvuka okretanjem točkica na uređaju ili pritiskom na **VOL +/-** na daljinskom upravljaču više puta.

oboljšanje slabog FM prijema

Pritisnite **▶/||** na daljinskom upravljaču ili **>||** na uređaju.

Na ovaj način se prebacuje radio sa stereo na mono prijem i obično poboljšava prijem signala.

Memorisanje radio stanica

Možete memorisati do 50 radio stanica u FM opsegu. Pre pretraživanja stanica obavezno smanjite jačinu zvuka.

1. Pritisnite dugme **F** na daljinskom upravljaču ili na jedinici dok se na ekranu ne pojavi FM.
2. Izaberite željenu frakvenciju pritiskom na **TUNING -/+** na daljinskom upravljaču ili **I<</>>I** na uređaju.
3. Pritisnite **PROGRAM/MEMORY** na daljinskom upravljaču. Zadati broj će treperiti na displeju.
4. Pritisnite **PRESET/FOLDER Λ/V** na daljinskom upravljaču da biste izabrali sačuvani broj koji želite.
5. Pritisnite **PROGRAM/MEMORY** na daljinskom upravljaču. Stanica je sačuvana.
6. Ponovite korake 2 do 5 da biste podesili ostale stanice.

7. Da biste slušali prethodno podešenu stanicu, pritisnite **PRESET/FOLDER Λ/V** na daljinskom upravljaču.

Brisanje svih snimljenih stanica

1. Pritisnite i zadržite **PROGRAM/MEMORY** na daljinskom upravljaču 2 sekunde. „ERASEALL“ će treperiti na displeju uređaja.
2. Ponovo pritisnite **PROGRAM/MEMORY** na daljinskom upravljaču kako biste izbrisali sve sačuvane radio stanice.

Pregled informacija o radio stanicama

FM tjuner ima dodatnu RDS uslugu (Radio Data System - Sistem slanja podataka putem radio talasa). Ona prikazuje informacije o radio stanici koja se sluša. Pritisnite **RDS** na daljinskom upravljaču više puta da pregledate različite tipove podataka:

PS	(Program Service name - Naziv radio stanice ili kanala) Na displeju se pojavljuje naziv kanala.
PTY	(Prepoznavanje Tipa Programa) Tip programa (napr. Jazz ili News) će se pojaviti na displeju.
RT	(Radio Tekst) Tekstualna poruka koja sadrži specijalne informacije sa stanice odakle se emituje. Ovaj tekst se može pomerati na displeju.
CT	(Time Control - tačno vreme na tom kanalu) Ovo prikazuje vreme kako ga prikazuje stanica.

Možete da tražite radio stanice prema vrsti programa tako što ćete pritisnuti **RDS** na daljinskom upravljaču. Na displeju će se prikazati poslednji korišćeni **PTY**. Pritisnite **PTY** na daljinskom upravljaču jednom ili više puta da biste izabrali željeni tip programa. Pritisnite i zadržite **TUNING -/+** na daljinskom upravljaču. Tjuner traži automatski. Kada se pronađe neka stanica, pretraga se zaustavlja.

Pronalaženje i rešavanje problema

Problem	Uzrok i rešenje
Ovaj uređaj ne radi ispravno.	<ul style="list-style-type: none"> Isključite uređaj i prikačene eksterne uređaje (TV, Vufer, DVD plejer, pojačalo), pa ga ponovo uključite. Izvadite iz struje kabl za napajanje uređaja i prikačenih eksternih uređaja (TV, Vufer, DVD plejer, pojačalo), pa ponovo pokušajte s povezivanjem. Prethodna podešenja možda neće biti sačuvana kada je napajanje uređaja isključeno.
Nema napajanja.	<ul style="list-style-type: none"> Kabli nije priključen. Uključite kabli. Proverite da li uopšte ima struje. Proverite da li ima struje puštajući neki električni uređaj.
Nema zvuka.	<ul style="list-style-type: none"> Proverite da li ste izabrali pravu funkciju. Pritisnite dugme za funkciju i proverite izabranu funkciju. Proverite da vidite da li su zvučnici povezani na jedinicu kako treba.
Uređaj ne započinje reprodukciju.	<ul style="list-style-type: none"> Ubačen je disk koji ne može da se pušta na ovom uređaju. Ubacite odgovarajući disk. Nema nijednog diska. Ubacite neki disk. Disk je prljav. Obrišite disk. (Pogledajte više o tome na strani 28) Disk je okrenut naopačke. Namestite disk sa nalepnicom ili odštampanom stranom okrenutom nagore.
Radio stanice ne mogu da se podese.	<ul style="list-style-type: none"> Antena je loše postavljena ili je loše priključena. Pažljivo priključite antenu. Jačina signala radio stanice je previše slaba. Podesite stanicu ručno. Nije postavljena nijedna stanica ili su sve obrisane (prilikom podešavanja skeniranja prethodno podešenih stanica). Podesite neke od radio stanica. Vidite detaljnije o tome na strani 24.
Daljinski upravljač ne radi kako treba.	<ul style="list-style-type: none"> Daljinski upravljač je predaleko od uređaja. Daljinski upravljač radi u opsegu od 7m (23 stope). Postoji neka prepreka na pravcu između daljinskog upravljača i uređaja. Uklonite prepreku. Baterije daljinskog upravljača su se istrošile. Zamenite baterije novim.

Glavna jedinica

Opšte	
Napajanje	Pogledajte na glavnoj nalepnici.
Potrošnja	Pogledajte na glavnoj nalepnici.
	Pasivni rad na mreži : 0.5 W (Ako su svi mrežni ulazi aktivni.)
Dimenzije (širina x visina x dubina)	Pribl. 150 mm x 181 mm x 210 mm
Neto težina (Približno)	Pribl. 1,24 kg
Radna temperatura	5 °C do 35 °C
Radna vlažnost	5 % do 90 %

Ulazi	
Prenos (PORT.IN)	0,6 Vrms (3.5 mm stereo utičnica) x 1

Tjuner	
Opseg FM tjunera	87,5 do 108.0 MHz ili 87,50 do 108,00 MHz

Pojačivač (RMS Izlazno napajanje)	
Ukupno	10 W
Prednja strana	5 W x 2 (6 Ω pri 1 kHz, 10 % THD)

Sistem	
Frekventni odziv	80 do 20,000 Hz
Odnos signal-šum	80 dB
Dinamički opseg	75 dB
Napajanje magistrale	5 V  500 mA

Zvučnici

Prednja strana	
Tip	1 način 1 zvučnik
Impedansa	6 Ω
Ulazna nazivna snaga	5 W
Maksimalna ulazna snaga	10 W
Ukupne dimenzije (širina x visina x dubina)	Pribl. 132 mm x 181 mm x 140 mm
Neto težina	Pribl. 0,75 kg

- Dizajn i specifikacije su podložni promenama bez prethodne najave.

Održavanje

Rukovanje aparatom

Kada transportujete aparat

Sačuvajte originalnu kutiju i materijal u koji je aparat bio zapakovan. Ako treba da transportujete aparat, za maksimalnu zaštitu, prepakujte ga isto onako kao što je bio zapakovan u fabrici.

Održavanje spoljašnjosti aparata čistim

Ne koristite lako isparljive tečnosti u blizini aparata, kao što je npr. sprej protiv insekata.

Ako jako pritiskate dok brišete, možete da oštetite površinu plejera.

Ne ostavljajte proizvode od gume ili plastike u kontaktu sa aparatom duže vremena.

Čišćenje aparata

Da biste očistili plejer, koristite mekanu, suhu krpu. Ako je površina jako zaprljana, koristite mekanu krpu malo natopljenu u blagi rastvor deterdženta. Ne koristite jake rastvore kao što su alkohol, benzin, razređivač, jer oni mogu oštetiti površinu.

Održavanje aparata

Ovaj plejer je aparat visoke tehnologije i preciznosti. Ako su optička sočiva za čitanje i disk drajv prljavi ili istrošeni, kvalitet slike može biti umanjen. Za detalje, molimo kontaktirajte najbliži ovlašćeni servis.

Napomene o diskovima

Rukovanje diskovima

Nemojte lepiti nikakav papir ili traku na disk.

Čuvanje diskova

Nakon korišćenja diska, vratite ga u svoje kućište. Nemojte direktno da ga izlažete sunčevim zracima ili izvorima toplote i nemojte ga nikad ostavljati u parkiranoj autu koji je direktno izložen sunčevoj svetlosti.

Čišćenje diskova

Nemojte da koristite jake rastvarače kao što su alkohol, benzin, razređivač, komercijalna sredstva za čišćenje ili antistatički sprej namenjen starijim vinil pločama.

Trgovačke marke i licence



Bluetooth bežična tehnologija je sistem koji omogućava radio kontakt između elektronskih uređaja.

Povezivanje pojedinačnih uređaja sa **Bluetooth** bežičnom tehnologijom je besplatno.

Mobilni telefon sa **Bluetooth** bežičnom tehnologijom može se koristiti sa Cascade ako je veza uspostavljena sa **Bluetooth** bežičnom tehnologijom. Oznaka i logotipi **Bluetooth** su u vlasništvu Bluetooth SIG, Inc. i upotreba tih oznaka je zaštićena licencom u vlasništvu kompanije LG Electronics.

Drugi zaštitni znaci i robne marke pripadaju njihovim vlasnicima.

