

MANUAL DEL PROPIETARIO

Barra de sonido inalámbrica

Lea este manual detenidamente antes de utilizar el aparato y guárdelo como referencia para el futuro.

MODELOS

SQC2 (SQC2, SPQ2-W)

Información de seguridad

1 Inicio



PRECAUCIÓN: PARA REDUCIR EL RIESGO DE DESCARGAS ELÉCTRICAS, NO RETIRE LA TAPA (O PARTE TRASERA), YA QUE NO HAY PIEZAS EN EL INTERIOR QUE PUEDAN SER REPARADAS POR EL USUARIO; ACUDA A UN SERVICIO TÉCNICO

Este símbolo de un rayo con una cabeza de flecha dentro de un triángulo equilátero sirve para alertar al usuario de la presencia de voltaje peligroso no aislado en el producto, y que puede tener la magnitud suficiente para constituir un riesgo de descargas eléctricas para las personas.



El punto de exclamación dentro de un triángulo equilátero sirve para alertar al usuario de la presencia de importantes instrucciones de uso y mantenimiento (servicio) en la literatura que acompaña al producto.



ADVERTENCIA: PARA EVITAR EL PELIGRO DE INCENDIO O DESCARGAS ELÉCTRICAS, NO EXPONGA EL APARATO A LA LLUVIA O LA HUMEDAD.

PRECAUCIÓN: El equipo no debe ser expuesto al agua (goteo o salpicadura), y no deben colocarse sobre éste objetos que contengan líquidos, como floreros.

ADVERTENCIA: No instale este equipo en un espacio cerrado, una estantería o unidad similar.

PRECAUCIÓN: No utilice productos de alta tensión alrededor de este producto. (ej. matamoscas eléctrico) Este producto podría no funcionar correctamente debido a las descargas eléctricas.

PRECAUCIÓN: No coloque sobre el aparato fuentes de calor con llama, como velas encendidas.

PRECAUCIÓN: No bloquee las aberturas de ventilación. Realice la instalación siguiendo las instrucciones del fabricante.

Las ranuras y aberturas de la caja sirven para la ventilación y para garantizar un funcionamiento fiable del producto y para protegerlo de un calentamiento excesivo. No bloquee las aberturas colocando el aparato sobre una cama, sofá, alfombra o superficie similar. Este producto no se colocará en una instalación empotrada, por ejemplo, en una estantería, a menos que se disponga de la ventilación adecuada y siempre se hará siguiendo las instrucciones del fabricante.

PRECAUCIÓN relacionada con el cable de alimentación

El enchufe de alimentación es el dispositivo de desconexión. En caso de emergencia, se podrá acceder fácilmente al enchufe de alimentación. Consulte la página de especificaciones del manual del propietario para estar seguro de conocer los requisitos de corriente. No sobrecargue las tomas eléctricas de pared. Son peligrosas las tomas de pared sobrecargadas, flojas o dañadas, los cables de alargadera, los cables de alimentación deshilachados o los aislamientos de cable dañados o agrietados. Cualquiera de estas condiciones pueden dar como resultado una descarga eléctrica o un incendio. Periódicamente examine el cable de su dispositivo, y si su apariencia indica daño o deterioro, desconéctelo, interrumpa el uso del dispositivo y reemplace el cable por un recambio exacto obtenido en un centro de servicio autorizado. Proteja el cable de alimentación de daños físicos o mecánicos y evite retorcerlo, doblarlo, aplastarlo, atraparlo con una puerta o pisarlo. Ponga especial atención a los enchufes, tomas de corriente y al punto donde el cable sale del dispositivo.

PRECAUCIÓN: No permita que los niños coloquen las manos o cualquier objeto en el *conducto del subwoofer.

* conducto del subwoofer: Un orificio para sonidos graves potentes en el cajón del altavoz.

AVISO: Para la información relacionada con la seguridad, incluida la identificación del producto y las características eléctricas, consulte la etiqueta principal de la base o la otra superficie del producto.

Para modelos con batería

Este dispositivo está provisto de una batería o acumulador portátil.

PRECAUCIÓN: Existe riesgo de incendio o explosión si se reemplaza la batería por una de tipo incorrecto.

Para modelos que usan una batería incorporada

No guarde o transporte el producto a presiones mayores que 11,6 kPa ni a una altitud mayor que 15 000 m.

- Sustitución de una batería con un tipo incorrecto que puede rechazar una protección (por ejemplo, en el caso de algunos tipos de baterías de litio);
- Tirar una batería en el fuego o en un horno caliente o aplastar o cortar mecánicamente una batería, lo cual puede provocar una explosión;
- Dejar una batería en un entorno circundante de temperatura extremadamente alta que puede provocar una explosión o la fuga de líquidos o gases inflamables; y
- Una batería sometida a una presión de aire extremadamente baja que puede provocar una explosión o la fuga de líquidos o gases inflamables.

Símbolos

~	Hace referencia a corriente alterna (CA)
≡	Hace referencia a corriente continua (CC)
☐	Hace referencia a equipos de clase II.
⏻	Hace referencia a reposo.
I	Hace referencia a "ENCENDIDO" (alimentación).
⚡	Hace referencia a voltaje peligroso.

Información del aviso de software de código abierto

Para obtener el código fuente bajo GPL, LGPL, MPL y otras licencias de fuentes abiertas que tengan las obligaciones de revelar un código fuente, que esté contenido en este producto, y para acceder a todos los términos sobre licencia referidos, así como a los avisos sobre copyright y otros documentos relevantes, por favor, visite <https://opensource.lge.com>.

LG Electronics también le proporcionará código abierto en CD-ROM por un importe que cubre los gastos de su distribución (como el soporte, el envío y la manipulación) previa solicitud por correo electrónico a opensource@lge.com.

Esta oferta es válida para cualquier persona en posesión de esta información durante un periodo de tres años después del último envío de este producto.

Índice

1 Inicio

- 2 Información de seguridad
- 6 Funciones únicas
- 6 Introducción
 - 6 – Símbolos utilizados en este manual
- 7 Mando a distancia
- 8 Panel frontal
- 8 Panel trasero
- 9 Sobre el estado de LED
- 11 Instalación de la barra de sonido

2 Conectando

- 12 Conexión del subwoofer inalámbrico
- 13 Conexiones al televisor
 - 13 – Utilización de un cable ÓPTICO
 - 13 – LG Sound Sync
- 15 Conexión de equipos opcionales
 - 15 – Conexión OPTICAL IN
 - 15 – Conexión ENTRADA PORTÁTIL
 - 16 – Conexión USB
 - 16 – Dispositivos USB compatibles
 - 16 – Requisitos de los dispositivos USB
 - 17 – Archivo reproducible

3 Funcionamiento

- 18 Operaciones básicas
 - 18 – Funcionamiento USB
- 18 Otras operaciones
 - 18 – Apagado temporal del sonido
 - 18 – Uso del mando a distancia del televisor
 - 19 – Atenuador de pantalla automática
 - 19 – AUTO DESCONEXIÓN
 - 19 – Encendido/Apagado automático
 - 20 – Cambio de función automático
 - 21 Uso de la tecnología BLUETOOTH®
 - 21 – Escuchar música almacenada en dispositivos BLUETOOTH
 - 22 – Bloqueo de la conexión BLUETOOTH (BT Lock)
 - 23 Uso de la aplicación BLUETOOTH
 - 23 – Instale la aplicación “LG Sound Bar” en su dispositivo BLUETOOTH
 - 23 – Active el BLUETOOTH con la aplicación “LG Sound Bar”
 - 25 Ajuste de la calidad del sonido
 - 25 – Ajustes del efecto de sonido
 - 25 – Ajuste de la configuración del nivel del woofer
 - 25 – Modalidad nocturna

4 Solución de problemas

- 26 Solución de problemas
 - 26 – General
 - 27 – NOTAS para el uso inalámbrico

5 Apéndice

- 28 Marcas comerciales y licencia
- 29 Especificaciones
- 30 Mantenimiento
 - 30 – Manejo de la unidad

1

2

3

4

5

Funciones únicas

Apagado automático

Esta unidad admite el auto apagado para ahorrar consumo de energía.

Portable In

Escuche música desde tu dispositivo portátil. (reproductor MP3, notebook, smartphone, etc..)

LG Sound Sync (Sincronización de sonido LG)

Controla el nivel de volumen de esta unidad con el control remoto de su TV LG compatible con la LG Sound Sync.

BLUETOOTH®

Escuche la música almacenada en su dispositivo **Bluetooth**.

Reproducción USB

Escuche la música almacenada en su dispositivo USB.

Introducción

Símbolos utilizados en este manual



Nota

Indica notas especiales y características de funcionamiento.



Precaución

Indica precauciones para evitar posibles daños.

Mando a distancia

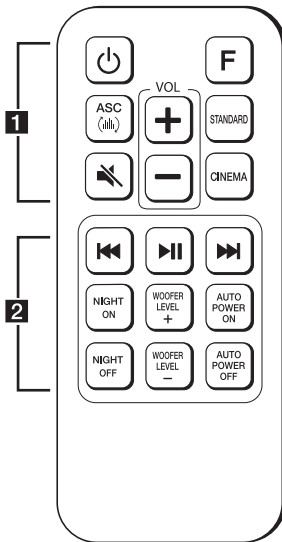

Sustitución de la pila

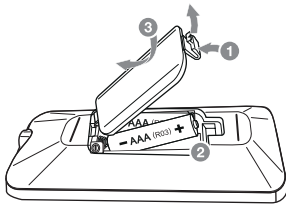

Retire la tapa de la pila de la parte trasera del mando a distancia e introduzca la pila con la polaridad **+** y **-** en la dirección correcta.

Riesgo de incendio o explosión si la batería es reemplazada por un tipo incorrecto.

..... **1**

⏻ (Encendido/Apagado): ENCIENDE y APAGA la unidad.

F: Selecciona la función y la fuente de entrada.

ASC (M): Analiza las propiedades del sonido de entrada y proporciona un sonido optimizado para el contenido en tiempo real.

STANDARD: Selecciona el sonido estandarizado.

CINEMA: Selecciona el sonido envolvente cinemático.

VOL + / -: Ajusta el volumen del altavoz.

🔇 (Silencio): Silencia el sonido.

..... **2**

⏮ / ⏭ (Saltar/Buscar):

- Salto rápido hacia adelante o hacia atrás.
- Busca una sección dentro del archivo.

⏸ (Reproducir/Pausa): Inicia la reproducción. / Pausa en la reproducción.

NIGHT ON/OFF:

- Enciende o apaga el modo nocturno.
- Controla esta unidad con el mando a distancia del televisor. (Consulte la página 18.)

WOOFER LEVEL + / -: Ajusta el nivel de sonido del subwoofer.

AUTO POWER ON/OFF:

- Activa o desactiva la función AUTO POWER. (Consulte la página 19.)

- Activa o desactiva la función de bloqueo de la conexión **Bluetooth**. (Consulte la página 22.)

Panel frontal

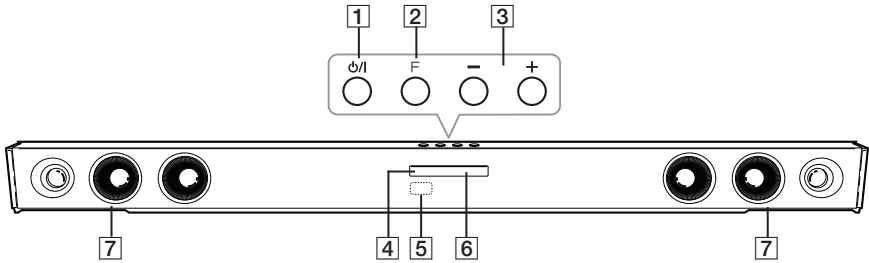

- 1** (En espera/Encendido)
- 2** **F** (Función)
Selecciona la función y la fuente de entrada.
- 3** **- / +** (Volumen)
Ajusta el nivel de volumen.
- 4** LED de modo de espera
Se enciende en rojo cuando está en modo de espera.
- 5** Sensor remoto
- 6** LED de función
- 7** Altavoces

Panel trasero

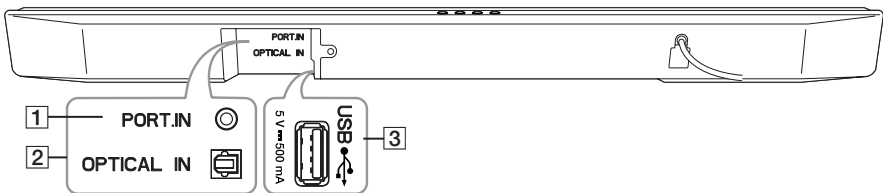

- 1** **PORT.IN** : Entrada portátil
- 2** **OPTICAL IN** : Entrada óptica
- 3** **USB**

Sobre el estado de LED

1

Inicio

LED	Estado	Descripción
	Se ilumina el LED OPTICAL.	Se selecciona la función OPTICAL.
	El LED OPTICAL parpadea dos veces y se ilumina.	Se selecciona la función LG Sound Sync (óptica).
	Se ilumina el LED USB.	Se selecciona la función USB.
	Parpadea el LED USB.	Pausa la reproducción USB.
	Se ilumina el LED Bluetooth .	Emparejado con dispositivo Bluetooth .
	Parpadea el LED Bluetooth .	Esperando la conexión Bluetooth .
	Se encienden los LED del Bluetooth y USB.	Se selecciona la función PORTABLE.
	Se encienden los LED USB y OPTICAL.	Se selecciona la función LG Sound Sync (inalámbrica).

! Nota

- Cuando se pulsa cualquier botón, parpadea el LED (rojo) de espera de la unidad principal.
- Cuando se pulsa el botón (Silencio), parpadea lentamente el LED (rojo) de espera.
- Cuando esta unidad alcanza el volumen mínimo, se ilumina el LED (rojo) de espera durante 2 segundos y parpadea lentamente.
- Cuando esta unidad alcanza el volumen máximo, se ilumina el LED (rojo) de espera durante 2 segundos.
- Al pulsar el botón de volumen (+/-) continuamente, el LED de modo espera (rojo) parpadea rápidamente.

Funciones útiles para usar la unidad.

Función	Descripción	Pendiente	Haga esto
Encendido/ Apagado con el mando a distancia de la TV (Página 18)	Le permite controlar el volumen de esta unidad utilizando el mando a distancia de su TV, incluso aunque sea de otra marca. La configuración inicial de esta función estaba establecida como activada.	ENCENDIDO	Mantenga pulsado NIGHT ON en el mando a distancia durante unos 2 segundos. El LED (rojo) de modo espera parpadea una vez.
		APAGADA	Mantenga pulsado NIGHT OFF en el mando a distancia unos 2 segundos. El LED (rojo) de modo espera parpadea una vez.
BT Lock Encendido/ Apagada (Página 22)	Solamente es posible conectar un dispositivo Bluetooth con las funciones Bluetooth . La configuración inicial de esta función estaba establecida como desactivada.	ENCENDIDO	Mantenga pulsada la tecla AUTO POWER ON en el mando a distancia durante unos 2 segundos en función Bluetooth . El LED (rojo) de modo espera parpadea una vez.
		APAGADA	Mantenga pulsada la tecla AUTO POWER OFF en el mando a distancia durante unos 2 segundos en función Bluetooth . El LED (rojo) de modo espera parpadea una vez.
Auto poder encendido/ apagado (Página 19)	Permite que se encienda y apague la unidad de forma automática mediante las señales de entrada: Óptica o Bluetooth . La configuración inicial de esta función estaba establecida como activada.	ENCENDIDO	Pulse AUTO POWER ON en el mando a distancia. El LED (rojo) de modo espera parpadea una vez.
		APAGADA	Pulse AUTO POWER OFF en el mando a distancia repetidamente. El LED (rojo) de modo espera parpadea una vez.

Instalación de la barra de sonido

Puede escuchar sonidos conectando la unidad al otro dispositivo: TV, reproductor de discos Blu-ray, reproductor DVD, etc.

Coloque la unidad frente al TV y conéctela al dispositivo que desee. (Consulte las páginas 13 - 17)



Precaución

- Para un mejor rendimiento de la conexión inalámbrica, como **Bluetooth** o subwoofer inalámbrico, no instale la unidad en muebles metálicos ya que la conexión inalámbrica se comunica a través de un módulo situado en la parte inferior de la unidad.
- Tenga cuidado de no arañar la superficie de la unidad/subwoofer al realizar la instalación o si los mueve.

Conexión del subwoofer inalámbrico

Indicador LED de subwoofer inalámbrico

Color de LED	Funcionamiento
Verde (parpadea)	Se está intentando la conexión.
Verde	La conexión se ha completado.
Rojo	El subwoofer inalámbrico está en modo de espera o la conexión ha fallado.
Apagado (sin pantalla)	El cable de alimentación del subwoofer inalámbrico está desconectado.

Ajuste inicial de una ID para el subwoofer inalámbrico

1. Conecte el cable de alimentación del subwoofer inalámbrico a la red.
2. Encendido de la unidad principal: la unidad principal y el subwoofer inalámbrico se conectarán automáticamente.
 - Se ilumina el LED verde de la parte trasera del subwoofer Inalámbrico.

Conexión inalámbrica manual

Cuando su conexión no se haya completado, podrá ver el LED rojo parpadeando en el subwoofer inalámbrico y éste no emitirá ningún sonido. Para resolver este problema, siga estos pasos.

1. Pulse el botón **Pairing** en la parte trasera del subwoofer inalámbrico.

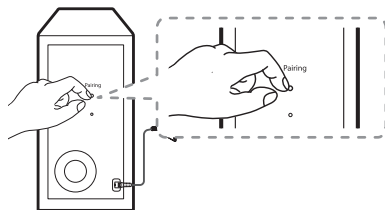

- El LED verde en la parte posterior del subwoofer inalámbrico parpadea rápidamente. (Si el LED verde no parpadease, mantenga pulsado el botón **Pairing**.)
2. Encienda la unidad principal.
 3. Ha finalizado el proceso de sincronización.
 - Se ilumina el LED verde de la parte trasera del subwoofer Inalámbrico.

! Nota

- Transcurren unos segundos (o más tiempo) hasta que el subwoofer y la unidad se comunican entre ellos y producen sonido.
- Cuanto más cerca estén la unidad y el subwoofer; mejor será la calidad del sonido. Se recomienda instalar la unidad y el subwoofer lo más cerca posible y evitar los casos a continuación.
 - Hay un obstáculo entre la unidad y el subwoofer.
 - Hay un dispositivo que utiliza la misma frecuencia con esta conexión inalámbrica, como un aparato médico, un microondas o un dispositivo LAN inalámbrico.
 - Mantenga la barra de sonido y el subwoofer alejados de otros dispositivos (por ejemplo, router inalámbrico, horno microondas, etc.) a una distancia no inferior a 1 m para evitar interferencias inalámbricas.

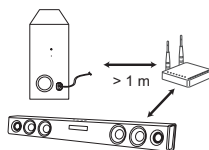

Conexiones al televisor

Utilización de un cable ÓPTICO

1. Conecte el OPTICAL IN de la parte trasera de la unidad al conector OPTICAL OUT de la TV utilizando un cable OPTICAL.

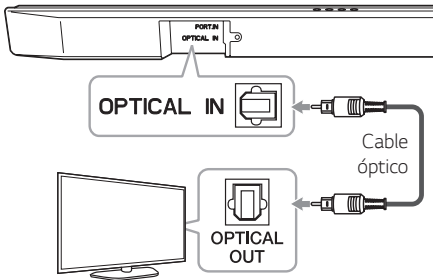

2. Seleccione la fuente de entrada a OPTICAL pulsando el botón **F** de forma repetida en el mando a distancia o en la unidad.

! Nota

- Antes de conectar el cable óptico, asegúrese de quitar el tapón de protección, si su cable lo tiene.
- Puede disfrutar del sonido del televisor a través de los altavoces de esta unidad. Pero, con algunos televisores, debe seleccionar el estado de altavoces externos en el menú del televisor. (Para más detalles, consulte el manual de usuario del televisor.)
- Establezca la salida de sonido de la TV para escuchar el sonido a través de esta unidad:
Menú de ajuste de TV → [Sonido] → [Salida de Sonido de TV] → [Altavoz Externo (Óptico)]
- Los detalles del menú de ajustes de TV pueden variar dependiendo de los fabricantes o de los modelos de TV.

LG Sound Sync

Sound Sync
Wireless

Puede controlar algunas funciones de esta unidad con el mando a distancia de su televisor con LG Sound Sync. Puede usarse con los televisores LG compatibles con LG Sound Sync. Asegúrese de que su televisor incorpora el logotipo LG Sound Sync.

Funciones controlables con el mando a distancia del televisor LG: Subir/bajar volumen, silencio

Consulte en el manual de instrucciones del televisor los detalles de la función LG Sound Sync.

Haga una de las siguientes conexiones, dependiendo de las capacidades de su equipo.

! Nota

- También puede utilizar el mando a distancia de esta unidad mientras usa LG Sound Sync. Si utiliza de nuevo al mando a distancia del televisor, la unidad se sincronizará con el televisor.
- Cuando fallen las conexiones, compruebe el estado del televisor y si está encendido.
- Compruebe el estado de esta unidad y la conexión en los casos siguientes mientras utiliza LG Sound Sync.
 - La unidad se apaga.
 - Modificar las funciones por otras.
 - Desconexión del cable óptico.
 - Desconectar la conexión inalámbrica debido a una interferencia o a la distancia.
- El tiempo necesario para apagar esta unidad es diferente dependiendo de su televisor cuando configura la función AUTO POWER en ENCENDIDO.
- Los detalles del menú de ajustes del televisor varían según el fabricante o el modelo de su televisor.

Con conexión cableada

1. Conecte su televisor LG a la unidad con un cable óptico.

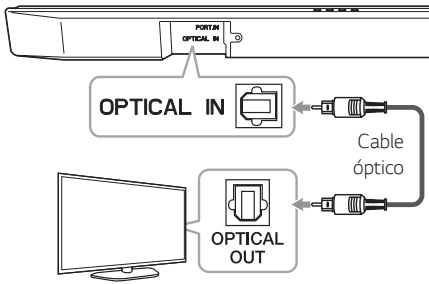

2. Establezca la salida de sonido de la TV para escuchar el sonido a través de esta unidad: (Consulte el manual de instrucciones del televisor para más información sobre LG Sound Sync.)
3. Encienda la unidad pulsando en el mando a distancia o en la unidad.
4. Seleccione la fuente de entrada en OPTICAL pulsando el botón **F** repetidamente.

Con conexión inalámbrica

1. Encienda la unidad pulsando en el mando a distancia o en la unidad.
2. Seleccione la fuente de entrada para LG TV pulsando el botón **F** repetidamente.
3. Establezca la salida de sonido de la TV para escuchar el sonido a través de esta unidad: (Consulte el manual de instrucciones del televisor para más información sobre LG Sound Sync.)

Nota

Si ha apagado la unidad directamente pulsando en el mando a distancia o en la unidad, se desconectará LG Sound Sync (inalámbrico). Para volver a usar esta función, deberá conectar de nuevo el televisor y la unidad.

Conexión de equipos opcionales

Conexión OPTICAL IN

Conecte un conector óptico de salida para dispositivos externos al OPTICAL IN Conector.

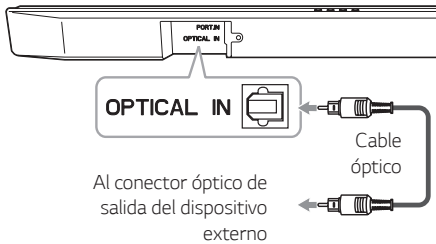

Al conector óptico de salida del dispositivo externo

1. Conecte la clavija OPTICAL IN en la parte exterior de la unidad a la clavija de salida óptica de su dispositivo externo.
2. Seleccione la fuente de entrada a OPTICAL pulsando el botón **F** de forma repetida en el mando a distancia o en la unidad.
3. Escuche el sonido.

! Nota

La función ARC se selecciona automáticamente cuando la señal ARC viene de la TV, sin importar qué tipo de función esté utilizando.

! Precaución

Si el cable óptico no se conecta en la dirección correcta, puede causar daños al conector óptico.

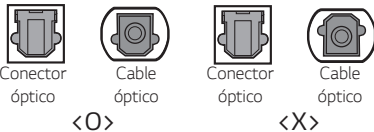

Conexión ENTRADA PORTÁTIL

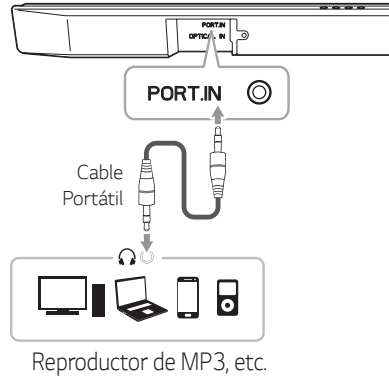

Reproductor de MP3, etc.

Escuchar música desde un reproductor externo

La unidad se puede utilizar para reproducir música desde muchos tipos de reproductores o componentes portátiles.

1. Conecte el reproductor portátil en el conector PORTABLE IN de la unidad con un cable estéreo de 3,5 mm.
2. Seleccione la fuente de entrada a PORTABLE pulsando el botón **F** de forma repetida en el mando a distancia o en la unidad.
3. Encienda el reproductor portátil o dispositivo externo y comience su reproducción.

Conexión USB

Conecte el dispositivo de memoria USB al puerto USB de la parte trasera de la unidad.

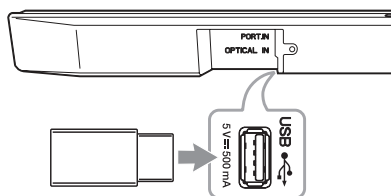

Para obtener más información de la reproducción de archivos en un dispositivo USB, consulte la página 18.

Retirada del dispositivo USB del aparato

1. Elija una función/modo diferente.
2. Retire el dispositivo USB del aparato.

Dispositivos USB compatibles

- Reproductor MP3: Reproductor MP3 tipo flash.
- Unidad USB Flash: Dispositivos compatibles con USB 1.1.
- La función USB de esta unidad no es compatible con algunos dispositivos USB.

Requisitos de los dispositivos USB

- No son compatibles aquellos dispositivos que requieren la instalación de programas adicionales conectados a un ordenador.
- No retire el dispositivo USB durante el funcionamiento.
- Para los USB de gran capacidad, puede necesitarse más de un minuto para realizar la búsqueda.
- Para evitar la pérdida de datos, haga una copia de seguridad de todos los datos.
- Esta unidad no es compatible cuando el número total de archivos es de 1 000 o superior.
- No se puede conectar el puerto USB de la unidad a un ordenador. El equipo no se puede utilizar como dispositivo de almacenaje.
- Esta unidad no admite el sistema de archivos exFat. (Los sistemas FAT16/FAT32 están disponibles.)
- Dependiendo de algunos dispositivos, puede que la unidad no reconozca los siguientes.
 - Disco duro externo
 - Lectores de tarjetas
 - Dispositivos bloqueados
 - Dispositivos USB de tipo rígido
 - Hub USB
 - Utilizar cables de extensión USB
 - iPhone/iPod/iPad
 - Dispositivo Android

Archivo reproducible

Frecuencia de muestreo

MP3 : de 32 a 48 kHz

WMA : de 32 a 48 kHz

Bitrate

MP3 : de 80 a 320 kbps

WMA : de 56 a 128 kbps

- Número máximo de archivos: Menos de 999
- Directorios máximos: Menos de 99
- Un archivo protegido por DRM (Gestión de Derechos Digitales) no se puede utilizar en el dispositivo.
- No se pueden reproducir archivos de vídeo en el dispositivo de almacenaje USB.
- Dependiendo del rendimiento de su dispositivo USB puede que la reproducción no funcione bien.

! Nota

- Las carpetas y los archivos del USB se reconocen como a continuación.

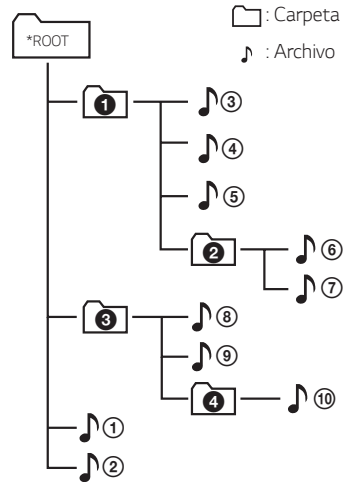

- El archivo se reproducirá desde el archivo **1** al **10** uno por uno.
- Los archivos se reproducen en el orden de grabación, que puede ser diferente en función de las circunstancias de grabación.
- No podrá ver los archivos ni las carpetas en esta unidad.

Operaciones básicas

Funcionamiento USB

1. Conecte el dispositivo USB al puerto USB.
2. Seleccione la fuente de entrada a USB pulsando el botón **F** de forma repetida en el mando a distancia o en la unidad.

Para	Haga esto
Reproducción	Pulse ► .
Pausa	Durante la reproducción, pulse ► .
Salta a el archivo anterior/ siguiente	Durante la reproducción, pulse ►► en el mando a distancia para pasar al archivo siguiente. Antes de 2 segundos de reproducción, pulse ◀◀ en el mando a distancia para pasar al archivo anterior. Tras 3 segundos de reproducción, pulse ◀◀ en el mando a distancia para ir al principio del archivo.
Buscar una sección en un archivo	Mantenga pulsado ◀◀/►► durante la reproducción y suelte el botón en el lugar donde desee escuchar.
Continuar la reproducción	Esta unidad memoriza una canción que está sonando que se ha reproducido antes de cambiar la función o de apagar la unidad.

! Nota

- Es posible que el punto de reanudación se borre cuando se desconecta el cable de alimentación o se retira el dispositivo USB de la unidad.
- Si la función USB no funciona, compruebe si está seleccionada la función USB.
- Cuando se pausa la reproducción USB, parpadea el LED USB de la unidad principal.

Otras operaciones

Apagado temporal del sonido

Pulse  (Silencio) para que el equipo quede en silencio.

Para cancelarlo, pulse  (Silencio) de nuevo en el mando a distancia o cambie el nivel del volumen.

Uso del mando a distancia del televisor

Puede controlar algunas funciones de esta unidad con el mando a distancia de su televisor, incluso si el producto es de otra empresa.

Las funciones controlables son la subida/bajada de volumen y el silencio.

Mantenga pulsado **NIGHT ON** en el mando a distancia durante unos 2 segundos.

Para apagar esta función, mantenga pulsando **NIGHT OFF** unos 2 segundos.

! Nota

- Marcas de televisores compatibles

LG	Panasonic	Philips	Samsung
Sharp	Sony	Toshiba	Vizio

- Asegúrese de que la salida de sonido del televisor está seleccionada en [Altavoz externo].
- Dependiendo del mando a distancia, está función podría no funcionar correctamente.
- Esta función no es compatible con el mando a distancia magic del televisor LG.

Atenuador de pantalla automática

La función LED se oscurecerá automáticamente si no se pulsa ninguna tecla durante 15 segundos.

Al pulsar cualquier botón, se iluminará de nuevo el LED de Función.

AUTO DESCONEXIÓN

Esta unidad se apagará automáticamente para evitar el consumo eléctrico si la unidad principal no se conecta a un dispositivo externo y no se utiliza durante 15 minutos.

Modo de desconexión de la conexión de red inalámbrica o el dispositivo inalámbrico

Ponga la función ENCENDIDO/APAGADO AUTOMÁTICO en apagado y apague la unidad.

Encendido/Apagado automático

Esta unidad se enciende y se apaga automáticamente con una fuente de entrada: Óptica, LG TV o **Bluetooth**.

Cuando enciende su TV o un dispositivo externo conectado a esta unidad, ésta reconoce la señal de entrada y selecciona la función adecuada. Puede escuchar el sonido desde su dispositivo.

Si intenta conectar su dispositivo **Bluetooth**, esta unidad se enciende y se conecta a su **Bluetooth**.

Esta función se apaga o se enciende cuando se pulsa **AUTO POWER ON/OFF**.

! Nota

- Tras encender la unidad con la función **AUTO POWER**, se apagará automáticamente si durante un periodo de tiempo no hay señal desde el dispositivo externo.
- Si apaga la unidad directamente, no se podrá encender automáticamente la función **AUTO POWER**. Sin embargo, la unidad se puede encender con la función **AUTO POWER** cuando la señal óptica entra después de 5 segundos sin señal.
- Dependiendo del dispositivo conectado, puede no estar disponible esta función.
- Si desconecta la conexión **Bluetooth** de esta unidad, algunos dispositivos **Bluetooth** intentarán continuamente conectarse a la unidad. Por esto es recomendable desconectar la conexión antes de apagar la unidad.
- Cuando se enciende la unidad por primera vez, la función de encendido/apagado automático se pone en estado encendido.
- Para usar esta función, la unidad principal debe estar registrada en la lista de dispositivos emparejados del dispositivo **Bluetooth**.
- Puede ajustar la función **AUTO POWER** solo cuando esta unidad está encendida.

Cambio de función automática

Esta unidad reconoce señales de entrada como óptica, **Bluetooth**, LG TV y Portátil cambia a la función adecuada automáticamente.

Cuando entra la señal óptica

Cuando enciende el dispositivo externo conectado a esta unidad mediante un cable óptico, esta unidad cambia la función a óptica. Puede escuchar el sonido desde su dispositivo.

Cuando intenta conectar un dispositivo Bluetooth

Cuando intenta conectar su dispositivo **Bluetooth** a esta unidad, se selecciona la función **Bluetooth**. Reproduzca su música en el dispositivo **Bluetooth**.

Cuando entra la señal LG TV

Cuando enciende su LG TV conectado con LG Sound Sync (conexión inalámbrica), esta unidad cambia la función al LG TV. Puede oír el sonido del televisor.

Cuando se conecta a un dispositivo portátil

Cuando se conecta un dispositivo portátil usando un cable portátil, esta unidad cambia a la función Portátil. Puede oír la música de su dispositivo.

! Nota

- Para cambiar a la función óptica son necesarios 5 segundos sin señal.
- Si está activada la función de bloqueo de la conexión **Bluetooth**, la conexión **Bluetooth** estará disponible únicamente en las funciones de LG TV y **Bluetooth**. (Consulte la página 22.)

Uso de la tecnología BLUETOOTH®

Acerca de Bluetooth

Bluetooth es una tecnología de comunicación inalámbrica para conexiones de corta distancia.

Puede interrumpirse el sonido cuando hay interferencias causadas por otras ondas electrónicas de la misma frecuencia o si se conectan dispositivos **Bluetooth** en otras habitaciones cercanas.

La conexión de dispositivos individuales bajo tecnología inalámbrica **Bluetooth** no causa ningún cambio. Se puede usar un teléfono con tecnología inalámbrica **Bluetooth** a través de Cascade si las conexión se ha realizado con tecnología inalámbrica **Bluetooth**.

- Dispositivos disponibles: Teléfono inteligente, reproductor de MP3, ordenador portátil, etc..
- Tecnología **Bluetooth** 5.3
- Códec: SBC

Perfiles de Bluetooth

Para utilizar la tecnología inalámbrica **Bluetooth** los dispositivos deben tener capacidad para interpretar ciertos perfiles. Esta unidad es compatible con el perfil siguiente.

A2DP (Advanced Audio Distribution Profile)

Escuchar música almacenada en dispositivos BLUETOOTH

Acoplar su equipo y un aparato Bluetooth

Antes de comenzar el procedimiento de acoplamiento, asegúrese de que se haya activado la función **Bluetooth** del aparato **Bluetooth**. Consulte la guía de usuario del aparato **Bluetooth**. Una vez realizado con éxito el acoplamiento, no es necesario volver a realizarlo.

1. Seleccione la fuente de entrada a **Bluetooth** pulsando el botón **F** de forma repetida en el mando a distancia o en la unidad.
 - El LED **Bluetooth** parpadeará.
2. Encienda el aparato **Bluetooth** y realice la operación de acoplamiento. Durante la búsqueda del aparato **Bluetooth**, quizás se muestre una lista de los dispositivos encontrados en la pantalla del aparato **Bluetooth**, dependiendo del tipo de aparato de que se trate. Su unidad aparece como "LG SQC2 (XX)".

! Nota

- XX son los dos últimos dígitos de la dirección **Bluetooth**. Por ejemplo, si su unidad dispone de una dirección **Bluetooth** como 9C:02:98:4A:F7:08, verá "LG SQC2 (08)" en su dispositivo **Bluetooth**.
- Dependiendo del tipo de aparato de se trate, el modo de acoplamiento puede ser diferente. Introduzca el código PIN (0000) según sea necesario.

3. Cuando la unidad se haya conectado con éxito a su dispositivo **Bluetooth**, se iluminará el LED **Bluetooth**.
4. Escuche la música. Para reproducir la música almacenada en el aparato **Bluetooth**, consulte la guía de usuario del aparato **Bluetooth**.

! Nota

- Cuando utilice tecnología **Bluetooth**, deberá hacer una conexión entre la unidad y el dispositivo **Bluetooth** tan cercana como sea posible y mantener la distancia. Sin embargo, podría no funcionar correctamente en el caso siguiente:
 - Hay un obstáculo entre la unidad y el dispositivo **Bluetooth**.
 - Hay un dispositivo que utiliza la misma frecuencia con tecnología **Bluetooth**, como un aparato médico, un microondas o un dispositivo LAN inalámbrico.
- Debe conectar su dispositivo **Bluetooth** de nuevo a esta unidad cuando la reinicie.
- El sonido podría interrumpirse cuando otra onda electrónica interfiera en la conexión.
- Puede no ser posible controlar el dispositivo **Bluetooth** con esta unidad.
- El emparejamiento está limitado a un dispositivo **Bluetooth** por cada unidad y no se admite el emparejamiento múltiple.
- Dependiendo del tipo de aparato, quizás no pueda usar la función **Bluetooth**.
- Puede disfrutar de la función **Bluetooth** con un smartphone, reproductor MP3, notebook, etc..
- Cuanto mayor sea la distancia entre la unidad y el dispositivo **Bluetooth**, peor será la calidad del sonido.
- La conexión **Bluetooth** se desconectará cuando se apague la unidad o se aleje el dispositivo **Bluetooth** de ella.
- Si se desconecta la conexión **Bluetooth**, vuelva a conectar el dispositivo **Bluetooth** a la unidad.
- Cuando la unidad no está conectada con el dispositivo **Bluetooth**, el LED de **Bluetooth** parpadeará.
- Cuando se conecta un dispositivo **Bluetooth** (dispositivo iOS, etc.) a esta unidad o cuando se utiliza el dispositivo, se puede sincronizar su nivel de volumen.
- Puede controlar el dispositivo **Bluetooth** con los botones **◀◀/▶▶** (Saltar) y **▶||** (Reproducir/Pausa) del mando a distancia.

Bloqueo de la conexión BLUETOOTH (BT Lock)

Puede limitar la conexión **Bluetooth** a BT (**Bluetooth**) solamente y la función de LG TV para evitar la conexión **Bluetooth** no deseada.

Mantenga pulsada la tecla **AUTO POWER** en el mando a distancia durante unos 2 segundos en función de BT (**Bluetooth**).

Para desactivar esta función, pulse y mantenga pulsado el botón **AUTO POWER OFF** del mando a distancia durante aproximadamente 2 segundos.

! Nota

Incluso si ha configurado el Bloqueo de la función **Bluetooth**, esta barra de sonido se enciende con la función Auto Power. Desactive Auto Power para evitar que se encienda.

Uso de la aplicación BLUETOOTH

! Nota

- Sólo el sistema operativo Android está disponible para usar la aplicación "LG Sound Bar" con esta unidad.
- Pueden aplicarse cargos por uso de datos adicionales conforme con su ambiente de internet o plan móvil.

Acerca de la aplicación "LG Sound Bar"

La aplicación "LG Sound Bar" trae un conjunto de nuevas funciones para esta unidad.

Para disfrutar de más funciones, le recomendamos que descargue e instale la aplicación gratuita "LG Sound Bar".

Instale la aplicación "LG Sound Bar" en su dispositivo BLUETOOTH

Hay dos maneras de instalar la Aplicación "LG Sound Bar" en su Dispositivo **Bluetooth**.

Instale la Aplicación "LG Sound Bar" a través del código QR

1. Instale la aplicación "LG Sound Bar" con el código QR. Utilice el software de escaneo para escanear el código QR.



2. Toque un icono para la instalación.

! Nota

- Asegúrese de que el dispositivo **Bluetooth** esté conectado a Internet.
- Asegúrese de que el dispositivo **Bluetooth** tenga una aplicación de software de exploración. De lo contrario, descargue una de "Google (Google Play Store)".
- Dependiendo del área, el código QR podría no funcionar.

Instale la aplicación "LG Sound Bar" a través de "Google Android Market (Google Play Store)"

1. Toque el icono "Google Android Market (Google Store Play)".
2. Introduzca "LG Sound Bar" en la barra de búsqueda y realice la búsqueda.
3. Encuentre y toque "LG Sound Bar" en la lista de resultados para iniciar la descarga de la aplicación **Bluetooth**.

! Nota

- Asegúrese de que el dispositivo **Bluetooth** esté conectado a Internet.
- Asegúrese de que el dispositivo **Bluetooth** está equipado con "Google Android Market (Google Play Store)".

Active el BLUETOOTH con la aplicación "LG Sound Bar"

"LG Sound Bar" permite conectar su dispositivo **Bluetooth** con esta unidad.

1. Toque el icono de la aplicación "LG Sound Bar" en la pantalla de inicio para abrir la aplicación "LG Sound Bar", y vaya al menú principal.
2. Si desea obtener información adicional sobre el funcionamiento, toque [Ajustes] y toque el botón [Ayuda].

! Nota

- La aplicación "LG Sound Bar" estará disponible en la versión software como sigue;
 - S/O Android: Ver 6.0 (o posterior)
- Si usa la aplicación "LG Sound Bar" para operar, habrá algunas diferencia entre la app "LG Sound Bar" y el mando a distancia suministrado. Use el mando a distancia suministrado según lo requiera.
- Dependiendo del dispositivo **Bluetooth**, "LG Sound Bar" App podría no funcionar.
- Tras conectar la aplicación "LG Sound Bar", la música se emitirá desde su dispositivo. En ese caso, vuelva a repetir el procedimiento para la conexión.
- Si opera otras aplicaciones o cambia los ajustes de su dispositivo **Bluetooth** mientras está utilizando la aplicación "LG Sound Bar", "LG Sound Bar" puede operar de manera anormal.
- Cuando la aplicación "LG Sound Bar" opera de manera anormal, compruebe su dispositivo **Bluetooth** y la conexión de la aplicación "LG Sound Bar" y, a continuación intente de nuevo la conexión.
- Dependiendo del sistema operativo del teléfono inteligente, pueden darse algunas diferencias en el uso de "LG Sound Bar".
- Aunque se desconecte la conexión **Bluetooth**, puede usar la aplicación "LG Sound Bar" cuando cambie la función.
- Las funciones adicionales ofrecidas por la aplicación "LG Sound Bar" podrían no funcionar dependiendo de la distancia entre esta unidad y el dispositivo **Bluetooth** y las condiciones inalámbricas.

Ajuste de la calidad del sonido

Ajustes del efecto de sonido

Este sistema cuenta con un número de campos de sonido surround predeterminados. Puede seleccionar el modo de sonido deseado con cada efecto de sonido.

Efecto de sonido	Descripción
ASC (Control de sonido adaptable)	Analiza las propiedades del sonido de entrada y proporciona sonido optimizado para el contenido en tiempo real.
STANDARD	Puede disfrutar de un sonido optimizado.
CINEMA	Puede disfrutar de un sonido más envolvente y cinemático.

! Nota

- En alguno de los modos de efecto de sonido, algunos altavoces pueden no emitir sonido, o un sonido bajo. Depende del modo de sonido y la fuente de audio; no se trata de un defecto.
- Puede ser necesario reiniciar el modo de efectos de sonido, tras cambiar la entrada, en ocasiones incluso tras cambiar el archivo de sonido.

Ajuste de la configuración del nivel del woofer

Puede ajustar el nivel de sonido del woofer pulsando el botón **WOOFER LEVEL +/—**.

! Nota

Cuando el nivel del subwoofer llegue al máximo o mínimo, el LED (rojo) de reposo de la unidad principal se iluminará 2 segundos.

Modalidad nocturna

Esta función puede ser de utilidad cuando desea ver películas por la noche con volumen bajo. Ajuste el modo Noche como Activado para reducir la intensidad del sonido y mejorar la finura y suavidad. Pulse el botón **NIGHT ON/OFF** para encender o apagar el modo nocturno.

Solución de problemas

General

PROBLEMA	CAUSA & SOLUCIÓN
La unidad no funciona correctamente.	<ul style="list-style-type: none"> • Desconecte la alimentación de esta unidad y del dispositivo externo conectado (TV, woofer, reproductor de DVD, amplificador, etc.) y vuelva a encenderlos. • Desconecte el cable de alimentación de esta unidad y el dispositivo externo conectado (TV, Woofer, reproductor DVD, Amplificador, etc.) e intente de nuevo la conexión. • Los ajustes previos podrían no guardarse cuando se apaga el dispositivo.
Sin alimentación eléctrica	<ul style="list-style-type: none"> • No está enchufado el cable de alimentación. Conecte el cable de alimentación • Compruebe el estado accionando otros dispositivos electrónicos.
No hay sonido	<ul style="list-style-type: none"> • Está seleccionada una fuente de entrada incorrecta. Compruebe la fuente de entrada y seleccione la fuente de entrada correcta. • La función de silenciamiento del audio está activada. Pulse  (Silencio) o ajuste el nivel del volumen para cancelar la función de silenciamiento del audio. • Cuando esté utilizando la conexión con un dispositivo externo (establezca el cuadro superior, dispositivo Bluetooth, etc.), ajuste el nivel de volumen del dispositivo.
No hay sonido procedente del woofer	<ul style="list-style-type: none"> • El cable de alimentación del subwoofer no está conectado. Enchufe, de manera segura, el cable de alimentación a la toma de pared. • Se ha desconectado la asociación entre la unidad y el subwoofer. Conecte la unidad y el subwoofer. (Consulte la página 12.)
El mando a distancia no funciona correctamente.	<ul style="list-style-type: none"> • El mando a distancia está demasiado lejos de la unidad. Utilice el mando a una distancia no superior a 7 metros. • Hay un obstáculo en el espacio entre el mando a distancia y la unidad. Retire el obstáculo. • Las baterías del mando a distancia están descargadas. Reemplace las pilas por unas nuevas.
La función AUTO POWER no funciona.	<ul style="list-style-type: none"> • Compruebe la conexión de los dispositivos externos tales como TV, DVD/Reproductor Blu-Ray o dispositivo Bluetooth. • Dependiendo del dispositivo conectado, puede no estar disponible esta función.
LG Sound Sync no funciona.	<ul style="list-style-type: none"> • Compruebe si su LG TV soporta LG Sound Sync. • Compruebe la conexión de LG Sound Sync (Óptica o inalámbrica). • Compruebe el ajuste de sonido de su TV y de esta unidad.
La unidad no se conecta con el dispositivo Bluetooth .	<ul style="list-style-type: none"> • Desactive la función de bloqueo de la conexión Bluetooth. (Consulte la página 22.)

PROBLEMA	CAUSA & SOLUCIÓN
<p>Cuando sienta que el sonido de salida de la unidad es bajo.</p>	<p>Compruebe los detalles siguientes y ajuste la unidad de acuerdo a los mismos.</p> <ul style="list-style-type: none"> • Cambie la configuración de Audio DRC en el menú de ajustes del dispositivo activado al estado apagado [OFF]. • Con la barra del sonido conectada con la TV, cambie la configuración de la AUDIO DIGITAL OUT (SÁLIDA DE AUDIO DIGITAL) en el Menú Configuración TV de [PCM] a [AUTO] o [BITSTREAM]. • Con la barra del sonido conectada con el Reproductor, cambie la configuración de la AUDIO DIGITAL OUT (SÁLIDA DE AUDIO DIGITAL) en el Menú Configuración Reproductor de [PCM] a [PRIMARY PASS-THROUGH] o [BITSTREAM]. • Asegúrese de que el modo nocturno no esté activado. Apague [OFF] el modo nocturno.
<p>No se reconoce el USB.</p>	<ul style="list-style-type: none"> • Formatee el dispositivo USB y conéctelo de nuevo. <p>Al formatear el dispositivo USB, seleccione el sistema de archivos disponible. (Página 16)</p>

NOTAS para el uso inalámbrico

PROBLEMA	CAUSA & SOLUCIÓN
<p>Este dispositivo puede tener interferencias inalámbricas.</p>	<ul style="list-style-type: none"> • La conexión inalámbrica puede no funcionar correctamente en áreas donde la señal es débil. • Instale el dispositivo lo bastante cerca del subwoofer inalámbrico. • Para lograr un funcionamiento óptimo, no instale el dispositivo sobre mobiliario metálico.
<p>El dispositivo Bluetooth podría no funcionar correctamente o causar ruido en los casos siguientes.</p>	<ul style="list-style-type: none"> • Cuando alguna parte de su cuerpo hace contacto con el transceptor del dispositivo Bluetooth o la barra de sonido. • Cuando hay un obstáculo o pared, o si el dispositivo se ha instalado en punto aislado. • Cuando haya un dispositivo (LAN inalámbrico, equipos médicos o un microondas) que utiliza la misma frecuencia, separe los productos cuanto sea posible. • Cuando conecte el dispositivo al dispositivo Bluetooth, acerque los productos cuanto sea posible. • Si se aleja demasiado el dispositivo del dispositivo Bluetooth, se interrumpirá la conexión y pueden ocurrir fallos de funcionamiento.

Marcas comerciales y licencia

Las restantes marcas comerciales y otras marcas comerciales son propiedad de sus respectivos propietarios.



Fabricado bajo licencia de Dolby Laboratories. Dolby, Dolby Audio y el símbolo de la doble D son marcas comerciales de Dolby Laboratories Licensing Corporation.



Para ver las patentes de DTS, consulte <http://patents.dts.com>. Fabricado bajo la licencia de DTS, Inc. (para empresas con sede en Estados Unidos/Japón/Taiwán) o bajo la licencia de DTS Licensing Limited (para el resto de empresas). DTS Digital Surround y el logotipo de DTS son marcas comerciales registradas o marcas comerciales de DTS, Inc. en Estados Unidos y otros países. © 2020 DTS, Inc. TODOS LOS DERECHOS RESERVADOS.



La marca mundial **Bluetooth**® y los logotipos son marcas registradas de **Bluetooth SIG, Inc.** y el uso de esas marcas por parte de LG Electronics se realiza bajo licencia.

Otras marcas comerciales y nombres comerciales son propiedad de sus respectivos propietarios.

Especificaciones

General	
Requisitos de alimentación	Consulte la etiqueta principal de la unidad.
Consumo de energía	Consulte la etiqueta principal de la unidad.
	Reposo conectado en red : 0,5 W Reposo: 0,5 W
Dimensiones (An x Al x F)	Aprox. 950,0 mm x 71,0 mm x 47,0 mm
Temperatura de funcionamiento	5 °C a 35 °C
Humedad de funcionamiento	5 % a 90 %
Fuente de alimentación BUS	5 V  500 mA
Frecuencia de muestreo de audio de entrada digital disponible	32 kHz, 44,1 kHz, 48 kHz, 88,2 kHz, 96 kHz
Formato de audio de entrada digital disponible	Dolby Audio, DTS Digital Surround, PCM

Entradas	
OPTICAL IN (Entrada de audio digital)	3 V (p-p), toma óptica x 1
PORT. IN (Entrada portátil)	0,32 Vrms (toma estéreo 3,5 mm) x 1

Amplificador (Potencia de salida RMS)	
Total	300 W RMS
Frontal	50 W RMS x 2 (4 Ω a 1 kHz, THD 10%)
Surround	200 W RMS (3 Ω a 80 Hz, THD 10%)

Subwoofer inalámbrico	
Requisitos de alimentación	Consultar la etiqueta principal del subwoofer.
Consumo de energía	Consultar la etiqueta principal del subwoofer.
Tipo	1 altavoz de 1 vía
Impedancia	3 Ω
Potencia nominal de entrada	200 W RMS
Potencia Máxima de entrada	400 W RMS
Dimensiones (An x Al x F)	Aprox. 171,0 mm x 320,0 mm x 252,0 mm

- El diseño y las especificaciones están sujetos a cambios sin previo aviso de mejoras.

Mantenimiento

Manejo de la unidad

Envío del aparato

Guarde la caja y los materiales de embalaje originales. Si necesita enviar la unidad, para la máxima protección, vuelva a embalarla como la recibió originalmente de fábrica.

Para mantener las superficies exteriores limpias

- No utilice líquidos volátiles, del tipo de sprays insecticidas, cerca del aparato.
- Si limpia apretando con fuerza, podría dañar la superficie.
- No deje productos de goma o plástico en contacto con el aparato durante un periodo prolongado de tiempo.

Limpieza de la unidad

Para limpiar la unidad, utilice un paño suave y seco. Si las superficies están muy sucias, utilice un trapo suave ligeramente humedecido con una solución de detergente suave. No utilice productos fuertes, como alcohol, bencina o disolvente, porque podrían dañar la superficie de la unidad.

