



Skann QR-koden for å se manualen.



BRUKERHÅNDBOK

KLIMAAANLEGG



For sikker og praktisk bruk av produktet, les bruksanvisningen før du bruker produktet.

NORSK

TYPE: VEGGMONTERT



MFL72096431
Rev.00_052325

www.lg.com

Copyright © 2017-2025 LG Electronics. All Rights Reserved

INNHOLDSFORTEGNELSE

Denne håndboken kan inneholde bilder eller innhold som er forskjellig fra modellen som du har kjøpt.

Denne håndboken kan endres av produsenten.

SIKKERHETSINSTRUKSJONER

LES ALLE INSTRUKSJONER FØR BRUK.....	3
ADVARSELINSTRUKSJONER.....	4
FORSIKTIGHETSINSTRUKSJONER	9

BRUK

Før bruk.....	11
Produktoversikter	12
Klargjøring før bruk.....	13
Oversikt over trådløs fjernkontroll	15
Bruke driftsmoduser	18
Bruke spesialfunksjoner.....	23

SMARTFUNKSJONER

LG ThinQ-appen	35
Diagnose ved hjelp av LG ThinQ	39

VEDLIKEHOLD

Rengjøring	41
------------------	----

FEILSØKING

Før du kontakter service	51
--------------------------------	----

SIKKERHETSINSTRUKSJONER

LES ALLE INSTRUKSJONER FØR BRUK

Følgende sikkerhetsretningslinjer er ment å forhindre uforutsette risikoer eller skader fra usikker eller feil bruk av apparatet.

Retningslinjene er adskilt i ADVARSEL og FORSIKTIG som beskrevet nedenfor.

Sikkerhetsmeldinger



Dette symbolet vises for å indikere situasjoner og handlinger som kan forårsake risiko.

Les delen med dette symbolet nøye, og følg instruksjonene for å unngå risiko.



ADVARSEL

Dette indikerer at unnlatelse av å følge instruksjonene kan forårsake alvorlig personskade eller dødsfall.



FORSIKTIG

Dette indikerer at unnlatelse av å følge instruksjonene kan forårsake mindre personskade eller skade på produktet.

Merknader til brennbart kjølemiddel

Følgende symboler vises på enhetene.



Dette symbolet indikerer at dette apparatet bruker et brennbart kjølemiddel. Det oppstår fare for brann hvis kjølemiddelet lekkes og eksponeres for en ekstern antennelseskilde.



Dette symbolet indikerer at brukerhåndboken må leses nøye.



Dette symbolet indikerer at servicepersonell skal håndtere dette utstyret med henvisning til installasjonshåndboken.



Dette symbolet indikerer at informasjonen er tilgjengelig i brukerhåndboken eller installasjonshåndboken.

ADVARSELSINSTRUKSJONER

ADVARSEL

- Følg grunnleggende forholdsregler for å redusere risikoen for eksplosjon, brann, død, elektrisk støt, personskade eller skålding for personer ved bruk av dette produktet, inkludert følgende:
-

Teknisk sikkerhet

- Dette apparatet kan brukes av barn fra åtte år og oppover, personer med reduserte fysiske, sensoriske eller mentale evner, eller personer med mangel på erfaring og kunnskap, hvis de har vært under tilsyn eller har fått instruksjoner om sikker bruk av apparatet og forstår farene som er involvert. Barn skal ikke leke med apparatet. Rengjøring og vedlikehold skal ikke utføres av barn uten tilsyn.
- Dette apparatet er ikke ment for bruk av personer (inkludert barn) med reduserte fysiske, sansemessige eller mentale evner, eller mangel på erfaring og kunnskap, med mindre de har vært under tilsyn eller har fått instruksjoner om bruk av apparatet av en person som er ansvarlig for deres sikkerhet. Barn må holdes under oppsyn for å sikre at de ikke leker med apparatet.

- Installasjon eller reparasjoner utført av uautoriserte personer, kan utgjøre farer for deg og andre.
- Informasjonen i håndboken er ment for bruk av en kvalifisert servicetekniker som er kjent med sikkerhetsprosedyrene og utstyrt med riktige verktøy og testinstrumenter.
- Hvis du ikke leser og følger alle instruksjonene i denne håndboken, kan det føre til utstyrsvikt, skade på eiendom, personskade og/eller dødsfall.
- Kjølemiddelet og isolasjonsgassen som brukes i apparatet, krever spesielle avhendingsprosedyrer. Kontakt en servicerepresentant eller en lignende kvalifisert person før avhending av disse.
- Når strømkabelen skal skiftes ut, skal erstatningsarbeidet utføres av autorisert personell som kun bruker originale reservedeler.
- Hvis strømledningen er skadet, må den skiftes ut av produsenten, serviceagenten eller en lignende kvalifisert person for å unngå en fare.
- Apparatet skal monteres i samsvar med nasjonale kablingsforskrifter.
- Metoder for frakobling må innlemmes i den faste kablingen i samsvar med kablingsreglene.
- Dette apparatet må være korrekt jordet for å minimere faren for elektrisk støt.
- Ikke skjær av eller fjern jordingspluggen fra støpselet.
- Festing av jordledningen til strømuttakets dekselskrue jorder ikke apparatet med mindre dekselskruen er av metall, er uisolert og strømuttaket er jordet gjennom huskablingen.
- Hvis du er i tvil om klimaanlegget er korrekt jordet, få en kvalifisert elektriker til å kontrollere strømuttaket og kretsen.

Installasjon

- Kontakt et autorisert servicesenter når du installerer eller flytter klimaanlegget.
- Ikke monter klimaanlegget på en ustabil overflate eller på et sted der det er fare for at det faller.

- Ikke installer enheten i potensielt eksplosive atmosfærer.
- Ikke installer klimaanlegget på et sted der brennbare væsker eller gasser som bensin, propan, malingstynner osv., oppbevares.
- Installer panelet og dekselet til kontrollboksen på en sikker måte.
- Installer et eget strømuttak og en egen kretsbytter for klimaanlegget før du bruker det.
- Bruk standard kretsbytter og sikring som samsvarer med klimaanleggets ytelse.
- Sørg for at røret og strømkabelen som forbinder innendørs- og utendørsenheten ikke er trukket for stramt når du installerer klimaanlegget.
- De innendørs/utendørs ledningsforbindelsene må være godt sikret, og kabelen bør rutes riktig slik at det ikke er noe som trekker kabelen fra tilkoblingsterminalene. Feilaktige eller løse tilkoblinger kan generere varme eller forårsake brann.
- Ikke koble jordledningen til et gassrør, en lynavlederstang eller en telefonjordledning.
- Bruk ikke-brennbar gass (nitrogen) for å se etter lekkasjer og for å tømme luft. Bruk av trykkluft eller brennbar gass kan forårsake brann eller eksplosjon.

Bruk

- Ikke endre eller forleng strømkabelen. Riper eller avskalling av isolasjonen på strømkablene kan føre til brann eller elektrisk støt, og skadede kabler bør erstattes.
- Pass på at strømkabelen ikke er skitten, løs eller ødelagt.
- Ikke plasser gjenstander på strømkabelen.
- Ikke plasser en varmeovn eller andre varmeapparater i nærheten av strømkabelen.
- Pass på at strømkabelen ikke kan trekkes ut eller bli skadet under bruk.
- Det er ikke tillatt å berøre, betjene eller reparere klimaanlegget med våte hender.

- Ikke før hender eller andre gjenstander inn gjennom luftinntaket eller -utløpet mens klimaanlegget er i drift.
- Sørg for at barn ikke klatrer på eller slår utendørsenheten.
- Bruk kun de delene som er oppført i listen over servicedeler. Prøv aldri å endre utstyret.
- Ikke berør kjølemiddelrøret, vannrøret eller noen innvendige deler mens enheten er i bruk eller umiddelbart etter bruk.
- Ikke sett brennbare stoffer som bensin, benzen eller tynnere i nærheten av klimaanlegget.
- Ikke bruk klimaanlegget over lengre tid i et lite område uten skikkelig ventilasjon.
- Sørg for å ventilere tilstrekkelig når klimaanlegget og et varmeapparat, for eksempel en varmeovn, brukes samtidig.
- Ikke blokker inntaket eller utløpet for luftstrømmen.
- Slå av strømforsyningen hvis det kommer støy, lukt eller røyk fra klimaanlegget .
- Kontakt et autorisert servicesenter hvis klimaanlegget blir senket ned i vann av oversvømmelser.
- Ved gasslekkasje (slik som freon, propangass eller LP-gass) skal det ventileres tilstrekkelig før klimaanlegget brukes igjen.
- Slå av strømforsyningen umiddelbart i tilfelle nettbrudd eller et tordenvær.

Fjernkontroll

- Ta ut batteriene hvis fjernkontrollen ikke skal brukes over lengre tid.
- Ikke bruk forskjellige typer batterier, eller gamle og nye batterier, i fjernkontrollen.
- Ikke lad opp eller demonter batteriene.
- Stopp bruken av fjernkontrollen hvis det lekker væske fra batteriet. Hvis klærne eller huden blir eksponert for batterivæsken som lekker, vask den av med rent vann.
- Hvis den lekkende batterivæsken svelges, skyl inn siden av munnen grundig og oppsøk lege.

- Kast batteriene på et sted der det ikke er fare for brann.

Vedlikehold

- Før rengjøring eller vedlikehold kobler du fra strømforsyningen og venter til viften stopper.
- Ikke rengjør apparatet ved å spraye vann direkte på produktet.

Kjølemiddel

Generelt

- Bruk kun kjølemiddelet som er angitt på klimaanleggets etikett.
- Ikke før luft eller gass inn i systemet, unntatt det angitte kjølemiddelet.
- Ikke berør det lekkende kjølemiddelet under installasjon eller reparasjon.
- Etter at du har installert eller reparert klimaanlegget, må du sjekke om det lekker kjølemiddel.
- Apparatet skal oppbevares slik at det ikke oppstår mekanisk skade.

Kun R32



- Enhver person som er involvert i arbeid på eller bryter en kjølekrets, skal ha et gjeldende gyldig sertifikat fra en bransjeakkreditert vurderingsmyndighet, som autoriserer vedkommendes kompetanse til å håndtere kjølemidler trygt i samsvar med en bransjeanerkjent vurderingsspesifikasjon.
- Service skal kun utføres som anbefalt av utstyrsprodusenten. Vedlikehold og reparasjon som krever assistanse fra annet faglært personale, skal utføres under oppsyn av en person som er kompetent i bruk av brennbare kjølemidler.

- Apparatet skal oppbevares i et godt ventilert område der romstørrelsen samsvarer med romområdet som spesifisert for bruk.
- Hold alle nødvendige ventilasjonsåpninger frie for hindringer.
- Apparatet skal oppbevares i et rom uten kontinuerlig åpen ild (f.eks. et apparat som bruker gass) og antennelseskilder (for eksempel elektrisk varmeovn i drift).

FORSIKTIGHETSINSTRUKSJONER

FARE

- Følg grunnleggende forholdsregler for å redusere risikoen for mindre personskader, funksjonssvikt eller skade på produktet eller eiendommen ved bruk av dette produktet, inkludert følgende:

Installasjon

- Transporter klimaanlegget ved hjelp av to eller flere personer eller bruk en gaffeltruck.
- Installer utendørsenheten slik at den er beskyttet mot direkte sollys. Innendørsenheten må ikke plasseres på et sted der den er direkte utsatt for sollys gjennom vinduene.
- Ikke installer klimaanlegget på et område der det er direkte eksponert for havvind (saltspray).
- Installer avløpsslangen riktig for jevn drenering av vannkondens.
- Installer klimaanlegget på et sted der støyen fra utendørsenheten eller eksosrøyken ikke vil forårsake bry for naboene. Unnlatelse av å gjøre dette kan føre til konflikt.
- Etter installasjon eller reparasjon skal emballasjematerialer som skruer, spiker, plastposer og batterier, avhendes på riktig måte ved hjelp av riktig emballasje.
- Utvis forsiktighet når du pakker ut eller installerer klimaanlegget.

Bruk

- Sørg for at filtret er montert før klimaanlegget brukes.

- Ikke drikk vannet som dreneres fra klimaanlegget.
- Ikke plasser noen gjenstander på klimaanlegget.
- Ikke kjør klimaanlegget i lang tid når luftfuktigheten er svært høy eller med en åpen dør eller et åpent vindu.
- Ikke utsett mennesker, dyr eller planter for kald eller varm luft fra klimaanlegget i lengre perioder.
- Ikke bruk produktet til spesielle formål, som for eksempel oppbevaring av matvarer, kunstverk osv. Klimaanlegget er designet for forbrukerformål og er ikke et presisjonskjølesystem. Det er risiko for skade eller tap av eiendom.

Vedlikehold

- Bruk en solid krakk eller stige ved rengjøring, vedlikehold eller reparasjon av klimaanlegget i en høyde.
- Bruk aldri sterke rengjøringsmidler, løsemidler eller vannstråler når du rengjør klimaanlegget. Bruk en myk klut.
- Du må aldri berøre metalledene på klimaanlegget når du fjerner luftfilteret.
- For å rengjøre innsiden må du kontakte et servicesenter eller en forhandler som er autorisert. Bruk av harde rengjøringsmidler kan forårsake korrosjon eller skade på enheten.

BRUK

Før bruk

Merknader for bruk

- Juster retningen på luftstrømmen vertikalt eller horisontalt for å sirkulere inneluften.
- Øk viftehastigheten for å kjøle ned eller varme opp inneluften raskt, innen kort tid.
- Slå av apparatet og åpne jevnlig vinduer for ventilasjon. Luftkvaliteten innendørs kan svekkes hvis apparatet brukes over lengre tid.
- Rengjør luftfilteret en gang annenhver uke. Støv og urenheter som samles opp i luftfilteret, kan blokkere luftstrømmen eller redusere apparatets ytelse.

Forslag til energisparing

- Ikke kjøøl ned unødvendig mye inne. Dette kan være skadelig for helsen din, og kan også bruke mer strøm.
- Blokker sollys med persienner eller gardiner mens du bruker apparatet.
- Hold dører og vinduer lukket mens du bruker apparatet.

Produktoversikter

Veggmontert

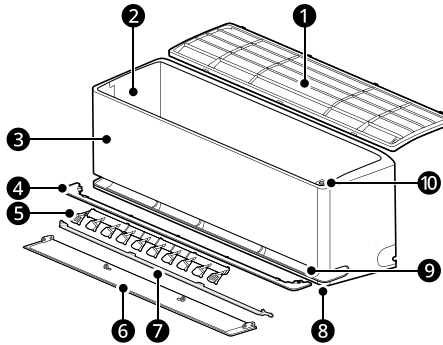

- | | | | |
|---|------------------------------------------|---|--------------------------------|
| ① | Luftfilter | ⑥ | Luftdeflektor (opp/ned-lamell) |
| ② | Luftinntaksventiler | ⑦ | Luftdeflektor (indre lamell) |
| ③ | Frontdeksel | ⑧ | Hoved-luftutløpsventiler |
| ④ | Luftleder | ⑨ | Utløpsventiler for myk luft |
| ⑤ | Luftdeflektor (venstre/høyre-luftspjeld) | ⑩ | Strøm-knapp |

MERK

- Dobbel lamell: ⑥ + ⑦
- Antall og plassering av deler kan variere avhengig av modellen til apparatet.
- Funksjoner kan variere avhengig av modelltypen.

Klargjøring før bruk

Sette batteriene inn i den trådløse fjernkontrollen

Sett AAA (1,5 V)-batterier inn i den trådløse fjernkontrollen.

- 1 Fjern batteridekselet.

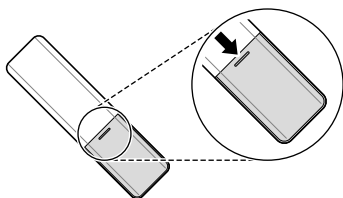

- 2 Sett inn nye batterier og pass på at polene + og - på batteriene er riktig satt inn.

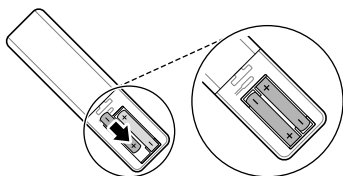

- 3 Sett på dekselet igjen ved å skyve det tilbake på plass.

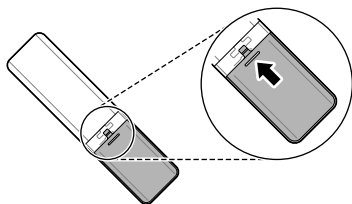

MERK

- Når displayet på den trådløse fjernkontrollen begynner å tone ned, må du skifte ut AAA-batteriene (1,5 V).
- Ikke bruk gamle og nye batterier sammen.

- Ikke bruk andre enn alkaliske batterier.

Velge fahrenheit eller celsius

Still inn temperaturvisningen for å vise enheter enten som fahrenheit (°F) eller celsius (°C).

- 1 Slå på apparatet.

- 2 Trykk på **Funksjon**-knappen.

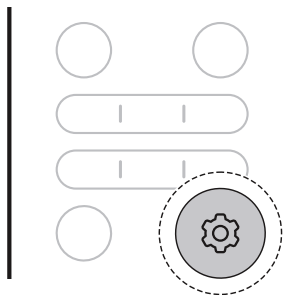

14 BRUK

- 3 Trykk på <- eller >-knappen til ikonet nedenfor blinker på skjermen. Trykk deretter på **OK**-knappen.

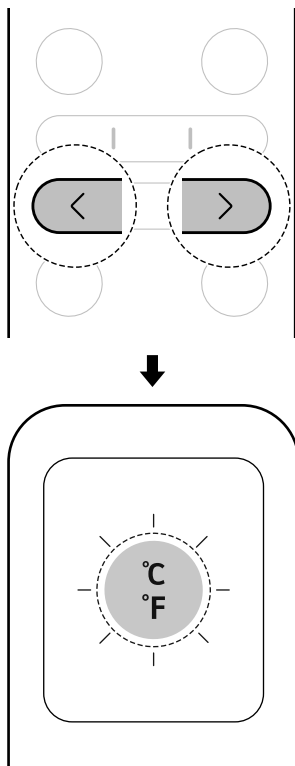

- 4 Trykk på <- eller >-knappen for å stille inn enten enheten Fahrenheit (°F) eller Celsius (°C).
- Hver gang du trykker på knappen, endres funksjonen i denne rekkefølgen: °C ↔ °F
- 5 Trykk på **OK**-knappen.

Oversikt over trådløs fjernkontroll

Trådløs fjernkontroll

Du kan betjene apparatet på en mer praktisk måte med den trådløse fjernkontrollen.

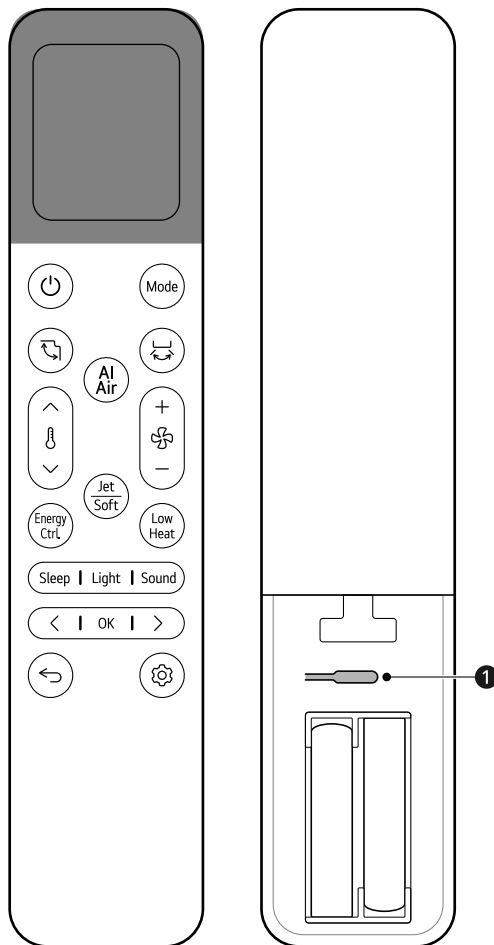

Bilde













Strøm





Slår apparatet på eller av.

Beskrivelse

Koble til LG ThinQ

Trykk på og hold inne **Strøm**-knapp i ca. 3 sekunder for å klargjøre status for tilkobling av apparat og Wi-Fi.

Bilde	Beskrivelse
	Mode Velger ønsket driftsmodus. <ul style="list-style-type: none">• Hvert trykk endrer modusen i denne rekkefølgen: Kjøling → Automatisk → Avfukting → Oppvarming → Vifte
	Opp/ned-sving Justerer luftstrømretningen opp og ned. Rengjøringsmodus Mens fjernkontrollen og apparatet er slått av, trykk og hold inne Opp/ned-sving -knappen i ca. 3 sekunder for å feste lamellen for enkel rengjøring av lamellen.
	Venstre/høyre-sving Justerer luftstrømretningen til venstre og høyre.
	AI Air Betjen automatisk ved at omgivelsene og brukeregenskapene registreres.
	Temperatur ^, v Justerer målromtemperaturen.
	Viftehastighet +, - Juster viftehastigheten.
	Jet/Soft Velger Stråle -modus eller Myk luft -funksjon.
	Energy Ctrl. Reduser strømforsyningen. Du kan kontrollere energiforbruket.
	Low Heat Betjener oppvarmingssystemet til å opprettholde en minimum romtemperatur.
	Sleep Slår apparatet automatisk av ved ønsket klokkeslett. Bruk det før du skal sove.

Bilde	Beskrivelse
	Light Slår innendørsenhetens display på eller av. Juster det i henhold til dag eller natt.
	Sound Slår av eller på varslingslyden som høres når du konfigurerer eller endrer apparatets funksjoner.
	<, > Navigerer i innstillinger med den venstre og høyre knappen.
	OK Stiller inn spesialfunksjonene.
	Forrige Når du angir innstillingene, trykker du på Forrige -knappen for å gå tilbake til forrige innstilling.
	Funksjon Velger ønsket funksjon.
	1 Tilbakestill Tilbakestiller innstillingene for den trådløse fjernkontrollen.

Bruke driftsmoduser

Bruke den trådløse fjernkontrollen

Retten den trådløse fjernkontrollen mot signalmottakeren på høyre side av apparatet for å betjene det.

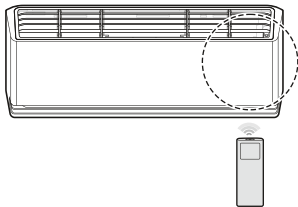

MERK

- Den trådløse fjernkontrollen kan styre andre elektroniske enheter hvis den rettes mot dem. Pass på å peke den trådløse fjernkontrollen mot apparatets signalmottaker.
- For riktig bruk bruker du en myk klut til å rengjøre signalsenderen og -mottakeren.
- Hvis en funksjon som er inkludert på fjernkontrollen ikke støttes av apparatet, kan det hende at apparatet ikke indikerer dette ved å summe.

Modus for kjøling, automatisk drift, avfukking, oppvarming, vifte

Du kan endre driftsmodus når apparatet er slått på.

- 1 Slå på apparatet.

- 2 Trykk på **Mode**-knappen gjentatte ganger for å endre driftsmodus.

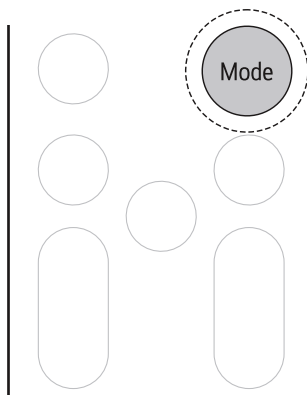

Kjøling-modus



Auto drift-modus / **Automatisk veksling**-modus

*1 Det automatiserer prosessen med å velge de riktige innstillingene for rommet.



Avfukking-modus



Oppvarming-modus



Vifte-modus

- 3 Trykk på **▲**- eller **▼**-knappen for å stille inn måltemperaturen.

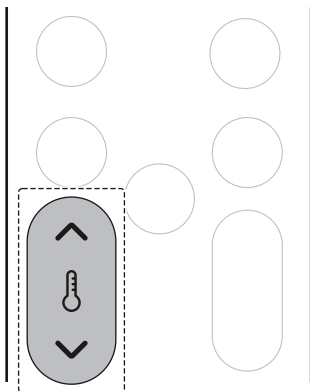

- 2 Trykk på **Mode**-knappen gjentatte ganger for å velge ønsket modus.

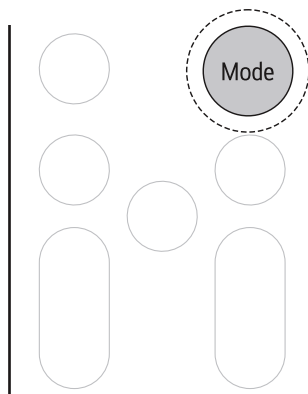

Merknader om hver driftsmodus

Avfuktingsmodus

- Du kan ikke justere viftehastigheten.
- I **Avfukking-modus** kan det hende at kompressoren og innendørsviften ikke fungerer for å forhindre overdreven kjøling.

Viftmodus

- \square vises på innendørsenheten.
- Du kan ikke justere temperaturen.

Strålemodus

Du kan endre romtemperaturen raskt.

- Modusen **Stråle** er tilgjengelig med modusene **Kjøling** eller **Oppvarming**.

- 1 Slå på apparatet.

- 3 Trykk på **Jet/Soft**-knappen.

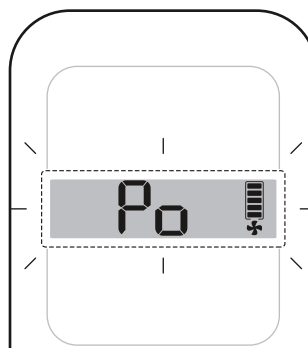
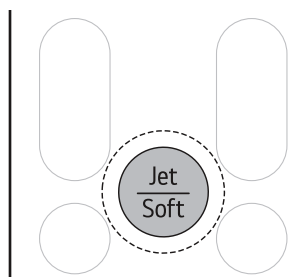

MERK

- Modusen **Strålevarming** er ikke tilgjengelig på enkelte modeller.

MERK

- Modusen **Stråle** kan fungere forskjellig fra displayet på den trådløse fjernkontrollen.
- Hvis du velger **Stråle**-modus i **Avfukting**-modus, vil den kjøre i **Strålekjøling**-modus.

Justere viftehastigheten

Du kan justere viftehastigheten ved å trykke på **+** eller **-**-knappen gjentatte ganger.

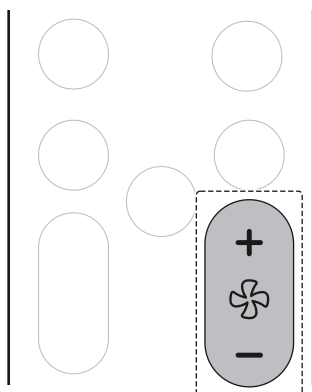
**MERK**

- Viftehastigheten til Auto justeres automatisk.
- Ikonene for innendørsenheten vises på noen innendørsenheter.
- Innendørsenhetens display viser ikonene for viftehastighet i kun fem sekunder og går tilbake til angitt temperatur.

Justere luftstrømretningen

Du kan justere luftstrømretningen vertikalt eller horisontalt.

Hastighet	Ikon for trådløs fjernkontroll	Innendørsenhet-ikon
Auto		-
Høy		F5
Middels - høy		F4
Middels		F3
Middels - lav		F2
Lav		F1

Justere opp/ned-retningen

- Trykk på knappen **Opp/ned-sving** gjentatte ganger for å justere luftstrømretningen.

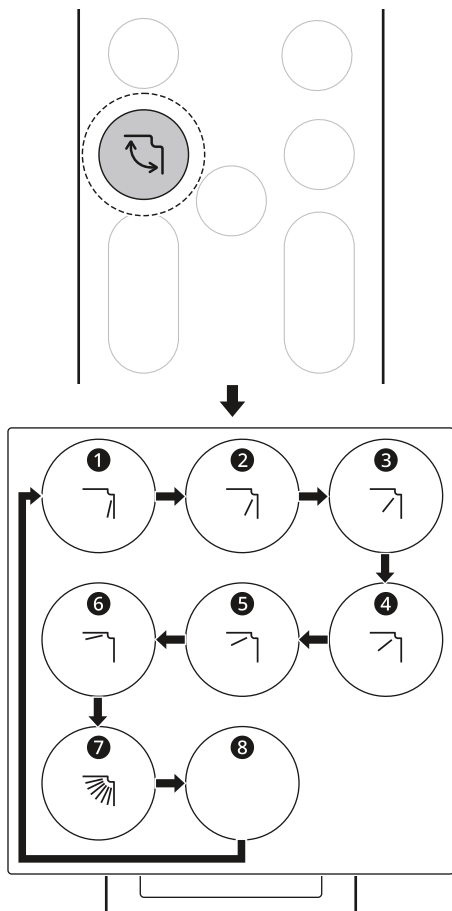

- Velg  for å justere opp/ned-retningen for luftstrømmen automatisk.

Justere retningen til venstre eller høyre

- Trykk på knappen **Venstre/høyre-sving** gjentatte ganger for å justere luftstrømretningen.

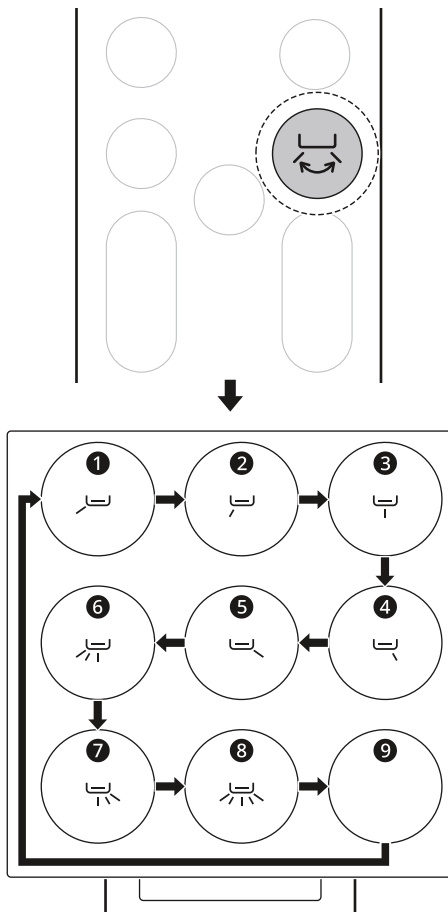

- Velg  for å justere retningen for luftstrømmen til venstre/høyre automatisk.

MERK

- Skjønnsmessig justering av luftdeflektoren kan føre til at apparatet svikter.

MERK

- Når apparatet startes på nytt, bruker det den sist angitte luftstrømretningen. Posisjonen for luftdeflektoren stemmer kanskje ikke overens med ikonet som vises på den trådløse fjernkontrollen. Når dette skjer, justerer du luftstrømretningen igjen.
 - Denne funksjonen kan fungere forskjellig fra displayet på den trådløse fjernkontrollen.
-

Manuell drift

Hvis den trådløse fjernkontrollen ikke er tilgjengelig, kan du slå apparatet på eller av ved å trykke på **Strøm**-knapp ❶ på innendørsenheten.

- Trykk på **Strøm**-knapp ❶.

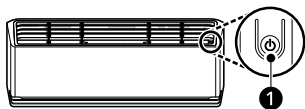

MERK

- Viftehastigheten er satt til høy som standard.
 - Funksjoner kan variere avhengig av modelltypen.
 - Temperaturen kan ikke endres når du bruker **Strøm**-knapp ❶.
 - Temperaturen er stilt inn til mellom 22 °C og 24 °C som standard.
-

Gjenopprette tidligere innstillinger

Når klimaanlegget slås på igjen etter strøbrudd, gjenoppretter **Automatisk omstart**-funksjonen de tidligere innstillingene.

Når apparatet brukes for første gang, stilles **Automatisk omstart**-funksjonen inn. Du kan avbryte og stille inn denne funksjonen ved å trykke på **Strøm**-knapp ❶ på innendørsenheten.

Avbryte Automatisk omstart

- 1 Trykk på og hold inne **Strøm**-knapp ❶ i seks sekunder.
- 2 Når apparatet piper to ganger, slipper du **Strøm**-knapp ❶. Lampen blinker to ganger. Dette gjentas fire ganger.

Stille inn Automatisk omstart

- 1 Trykk på og hold inne **Strøm**-knapp ❶ i seks sekunder.
- 2 Når apparatet piper to ganger, slipper du **Strøm**-knapp ❶. Lampen blinker. Dette gjentas fire ganger.

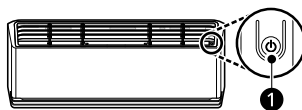

MERK

- Funksjonen kan variere avhengig av modelltypen.
 - Hvis du trykker på og holder inne **Strøm**-knapp ❶ i tre til fem sekunder, i stedet for seks sekunder, vil apparatet bytte til testmodus. I testmodusen blåser apparatet ut sterk kjøleluft i 18 minutter og går deretter tilbake til fabrikkinnstillingene.
-

Bruke spesialfunksjoner

Luftrensningsfunksjon (på noen modeller)

Du kan forsyne ren og frisk luft ved hjelp av ionpartikler og filteret.

- 1 Trykk på **Funksjon**-knappen.

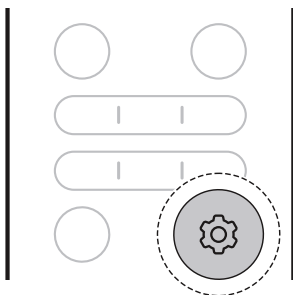

- 2 Trykk på <- eller >-knappen til ikonet nedenfor vises nederst på skjermen. Trykk deretter på **OK**-knappen.

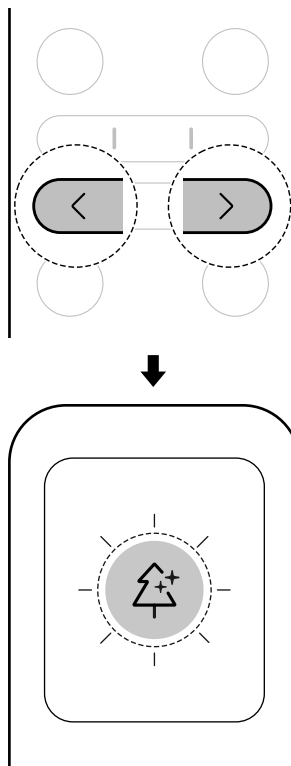

- 3 Trykk på <- eller >-knappen for å angi luftrensing funksjon.
 - Hver gang du trykker på knappen, endres funksjonen i denne rekkefølgen: PÅ ↔ AV
- 4 Trykk på **OK**-knappen.

Funksjon	Beskrivelse
Ionisator	Ionpartikler fra ionisatoren reduserer overflatebakterier og andre skadelige stoffer.

⚠ ADVARSEL

- Ikke berør ionisatoren under bruk.

MERK

- Du kan bruke denne funksjonen uten å slå på apparatet.



Aktiv energikontrollfunksjon (på noen modeller)

Du kan redusere strømforsyningen.

1 Slå på apparatet.

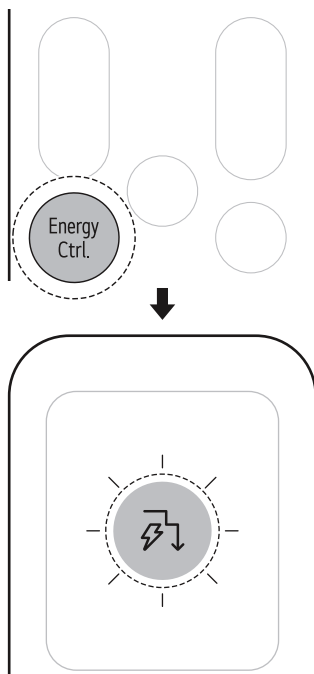
2 Trykk på **Energy Ctrl.**-knappen gjentatte ganger for å velge ønsket trinn.



Trinn	Display	Beskrivelse
1		Strømforsyningen reduseres med 20 % sammenlignet med nominell strømforsyning.
2		Strømforsyningen reduseres med 40 % sammenlignet med nominell strømforsyning.
3 (på noen modeller)		Strømforsyningen reduseres med 60 % sammenlignet med nominell strømforsyning.

MERK

- 80, 60, 40 eller L (trinn 1), LL (trinn 2) vises på noen innendørsenheter.
- Denne funksjonen er tilgjengelig med **Kjøling**-modus.
- Kapasiteten kan reduseres når **Aktiv energikontroll**-funksjonen er valgt.
- Måltemperaturen vises i ca. 5 sekunder hvis du trykker på knappen **▲** eller **▼**.
- Ønsket viftehastighet vises i ca. 5 sekunder hvis du trykker på knappen **+** eller **-**.

KI-luftmodus

Viftehastigheten og luftstrømretningen endres automatisk basert på lærte bruksmønstre og endringer i omgivelsestemperaturen.

Hvis du velger **KI-luft**-modus, analyserer klimaanlegget omgivelsene for å nå måltemperaturen raskt. Luftstrømretningen og viftehastigheten justeres automatisk for å oppnå komfortinnstillingene.

1 Slå på apparatet.

2 Trykk på **AI Air**-knappen.

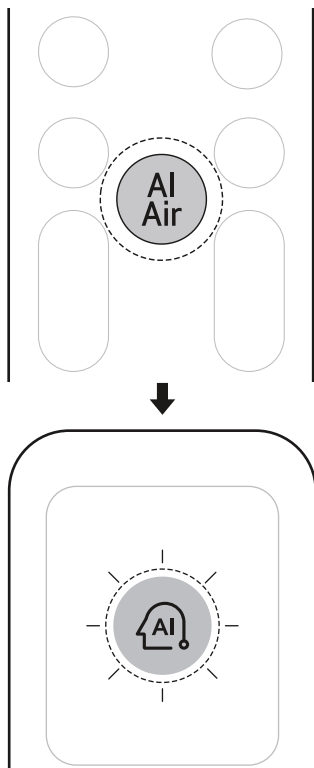

MERK

- Denne funksjonen er tilgjengelig med **Kjøling-** og **Oppvarming-**modusene.
- Ri vises på skjermen.
- For å endre måltemperaturen, trykk på **Temperatur- ^** eller **v-**knappen på fjernkontrollen.
- Hvis du trykker på knappene **Mode** eller **Jet/Soft** i **KI-luft-**modus, aktiveres den valgte funksjonen.
- Denne funksjonen kan fungere forskjellig avhengig av modellen.

Myk luft

Denne funksjonen leder en myk luftstrøm oppover for å holde deg avkjølt uten at du kjenner trekk. Med **LG ThinQ**-programmet kan du finjustere temperaturen og styrken på luftstrømmen.

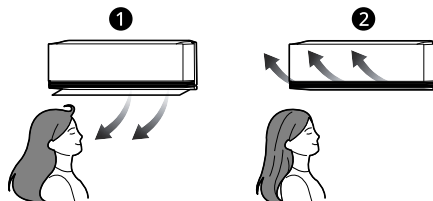

❶ Normal

❷ Myk luft

1 Slå på apparatet.

2 Trykk på **Jet/Soft**-knappen til ikonet nedenfor vises på skjermen.

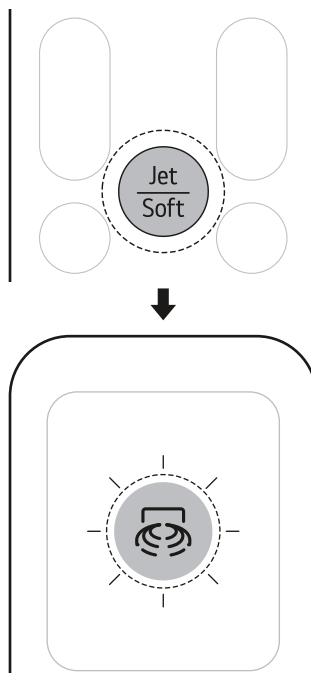

MERK

- Når **Myk luft**-funksjonen er aktivert, endres temperaturen på luften som kommer ut av apparatet og luftstrømmen rettes oppover.
- **Myk luft**-funksjonen kan brukes med modusene **Kjøling** og **Vifte**.
- ⏏ vises på skjermen.
- For å endre måltemperaturen, trykk på **Temperatur- ▲** eller **▼**-knappen på fjernkontrollen.
 - Temperaturjusteringsområdet kan være begrenset når du bruker **Myk luft**-funksjonen.
- Trykk på **+**- eller **-**-knappen for å justere viftehastigheten.
- Luftstrømtemperaturen kan ikke stige eller synke avhengig av innendørs- og utendørstemperaturer.

Menneskedeteksjonssensor (på noen modeller)**Direkte og indirekte luftstrøm**

Denne funksjonen registrerer personer og stiller inn enten en **direkte** eller **indirekte** luftstrøm basert på dine preferanser.

- **Direkte luftstrøm**

Etter å ha oppdaget et opptatt område, fører den luftstrømmen til området som er opptatt.

- **Indirekte luftstrøm**

Etter å ha oppdaget et opptatt område, fører den luftstrømmen til området som ikke er opptatt.

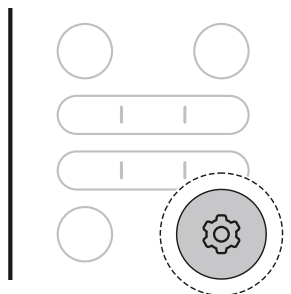
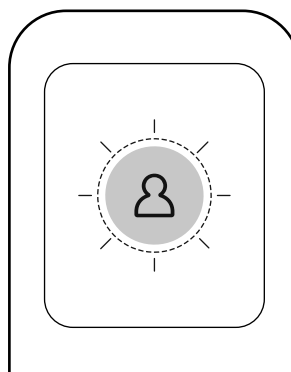
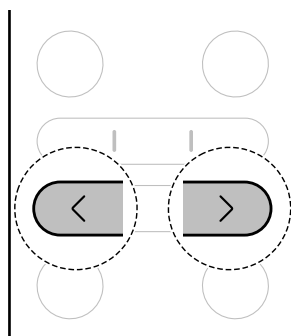
1 Slå på apparatet.**2** Trykk på **Funksjon**-knappen.**3** Trykk på **<**- eller **>**-knappen for å stille inn. Ikonet nedenfor blinker nederst på skjermen. Trykk deretter på **OK**-knappen.**4** Trykk på **<**- eller **>**-knappen for å stille inn direkte og indirekte funksjon.

- Hver gang du trykker på knappen, endres funksjonen i denne rekkefølgen: Direkte ↔ indirekte ↔ AV

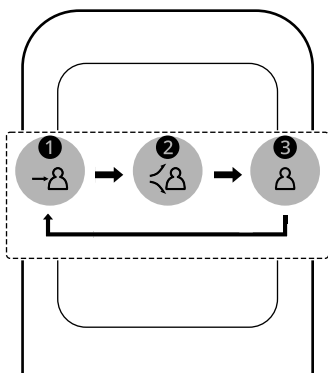
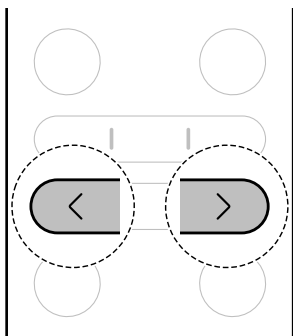

- ❶ Direkte
- ❷ Indirekte
- ❸ Av

- Koble apparatet til **LG ThinQ**-programmet for å stille inn fraværstid og fraværstetingsmodus.

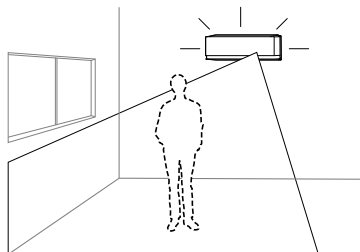

- 1 Slå på apparatet.

- 2 Trykk på **Funksjon**-knappen.

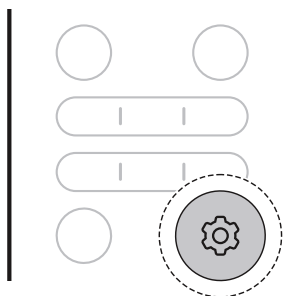

- 5 Trykk på **OK**-knappen.

Fraværstetksjon

Den går automatisk over til energisparende drift når ingen er til stede.

- Hvis du lar apparatet stå på mens du er ute, utfører apparatet automatisk energisparende kjøledrift eller slår av strømmen når fraværstetksjonstiden utløper, noe som gjør strømregningene lavere.

- 3 Trykk på <- eller >-knappen for å stille inn. Ikonet nedenfor blinker nederst på skjermen. Trykk deretter på **OK**-knappen.

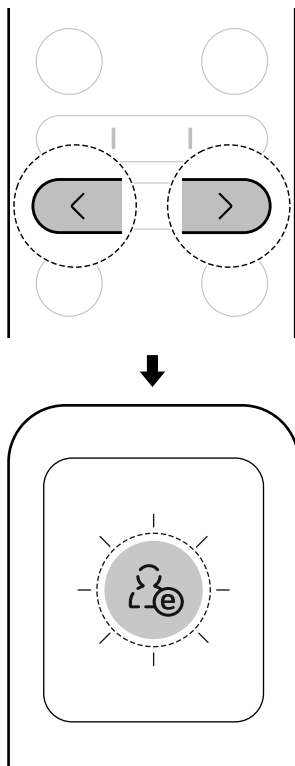

- 4 Trykk på <- eller >-knappen for å stille inn funksjonen for fraværsteteksjon.
- Hver gang du trykker på knappen, endres funksjonen i denne rekkefølgen: PÅ ↔ AV

- 5 Trykk på **OK**-knappen.

MERK

- Drift med **Direkte og indirekte luftstrøm** er tilgjengelig med **Kjøling-** og **Oppvarming-**modus.
- Følsomheten til radarsensoren kan variere avhengig av miljøet og forholdene innendørs, inkludert:

- Hvis det er lite bevegelse, for eksempel mens du ser på TV eller sover
- Hvis du sitter på gulvet i nærheten av apparatet
- Hvis du er på et sted langt fra apparatet, ca. 5 m (16 fot) eller mer
- Bevegelige gjenstander som vifter, robotstøvsugere eller kjæledyr kan forveksles med mennesker.

Søvntimer

Du kan stille inn at apparatet skal slås av automatisk etter en angitt tid. Apparatet vil automatisk endre temperatur, viftehastighet og luftstrømsretning.

Denne funksjonen kan stilles inn når apparatet er slått på.

- 1 Slå på apparatet.
- 2 Trykk på **Sleep**-knappen.

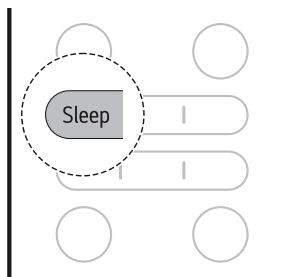

- 3 Trykk på <- eller >-knappen for å stille inn ønsket tid. Trykk deretter på **OK**-knappen.

- Fra 30 minutter kan søvntimeren stilles inn i timetrinn på opptil 12 timer.

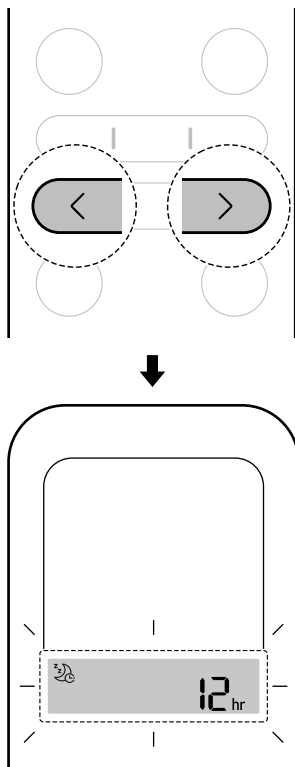

Temperaturen økes opptil 2 °C fra den forhåndsinnstilte temperaturen.

På- og Av-timer

Du kan stille inn apparatet til å slås av og på automatisk ved ønsket klokkeslett.

På-timeren og **Av-timeren** kan stilles inn sammen.

Stille inn På-timeren

Du kan stille inn eller avbryte funksjonen enten apparatet er slått på eller av.

- 1 Trykk på **Funksjon**-knappen.

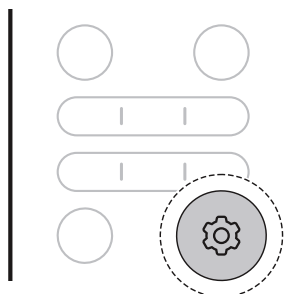

MERK

- Displayet på innendørsenheten viser innstilt tid fra 1 t til 12 t i bare 5 sekunder og forsvinner deretter på noen modeller.
- I **Kjøling**- og **Avfukking**-modus økes temperaturen med 1 °C etter 30 minutter og ytterligere 1 °C etter de neste 30 minuttene for en mer behagelig søvn. Temperaturen økes opptil 2 °C fra den forhåndsinnstilte temperaturen og opptil 30 °C.
- Viftehastigheten justeres automatisk selv om kommentaren for viftehastigheten på displayet kan endres.
- I **Oppvarming**-modus senkes temperaturen med 1 °C etter 1 time og ytterligere 1 °C etter ytterligere 1 time for en mer behagelig søvn.

- 2 Trykk på <- eller >-knappen til ikonet nedenfor blinker nederst på skjermen. Trykk deretter på **OK**-knappen.

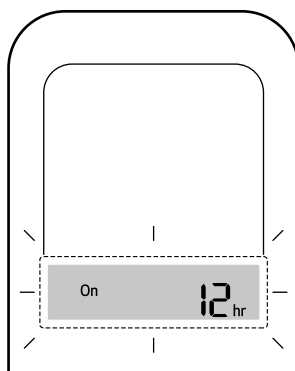
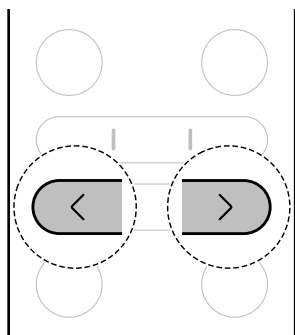

- 3 Trykk på <- eller >-knappen for å stille inn ønsket tid. Trykk deretter på **OK**-knappen.
- Tiden kan stilles inn til opptil 24 timer.

Stille inn Av-timeren

Du kan stille inn eller avbryte funksjonen enten apparatet er slått på eller av.

- 1 Trykk på **Funksjon**-knappen.

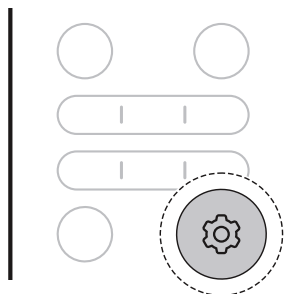

- 2 Trykk på <- eller >-knappen til ikonet nedenfor blinker nederst på skjermen. Trykk deretter på **OK**-knappen.

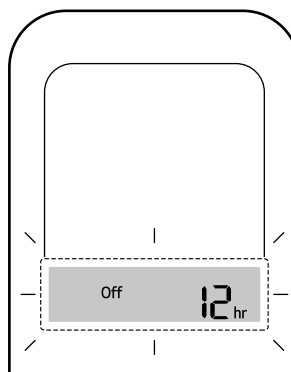
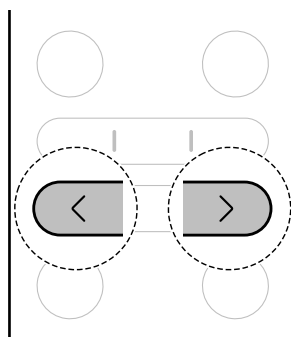

- 3 Trykk på <- eller >-knappen for å stille inn ønsket tid. Trykk deretter på **OK**-knappen.
- Tiden kan stilles inn til opptil 24 timer.

Avbryte timerinnstillingen

Du kan avbryte alle timerinnstillinger.

- 1 Trykk på **Funksjon**-knappen.

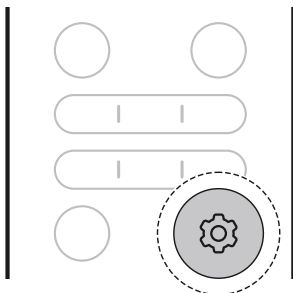

- 2 Trykk på < eller >-knappen til ikonet nedenfor blinker nederst på skjermen. Trykk deretter på **OK**-knappen.

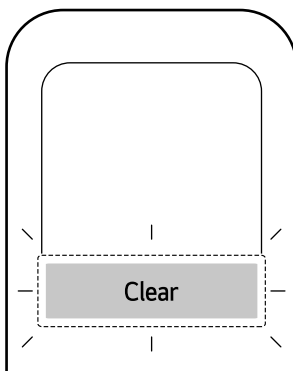
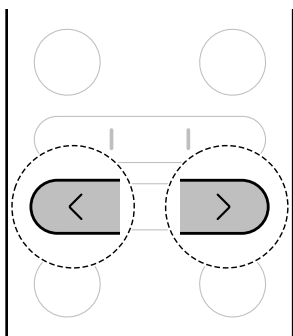

Demp-funksjon

Du kan slå på eller av summelyden for å varsle deg når du stiller inn eller endrer funksjonen til klimaanlegget.

- Trykk på **Sound**-knappen for å angi funksjonen **Dempet**.

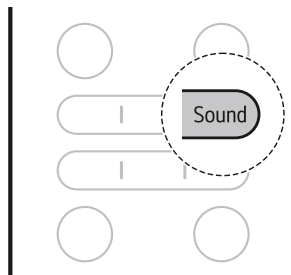

MERK

- Still inn funksjonen hver gang, funksjonen slås av og på.
- Når Demp er stilt inn, vises $\square F$ et øyeblikk på innendørsenhetsens display og summelyden er slått av.
- Denne funksjonen kan fungere forskjellig avhengig av modellen.

Lys av-funksjon

Du kan stille inn lysstyrken på displayet til innendørsenheten.

- Trykk på **Light**-knappen for å angi funksjonen Lys av.

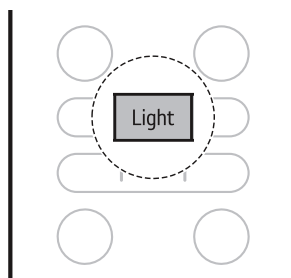

MERK

- Knappen slår displayet på eller av.
- Displayet aktiveres en stund hvis lysstyrken på displayet på en innendørsenhet er satt til av og du trykker på en knapp på den trådløse fjernkontrollen.
- Denne funksjonen kan fungere forskjellig avhengig av modellen.

Stillegående funksjon (på noen modeller)

Du kan redusere støyen på utendørsenheten, slik at den ikke forstyrrer naboer.

1 Slå på apparatet.

2 Trykk på **Funksjon**-knappen.

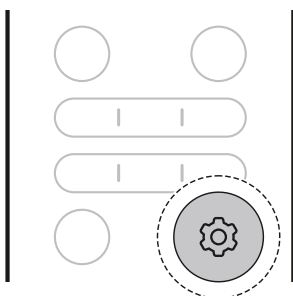

3 Trykk på <- eller >-knappen til ikonet nedenfor blinker nederst på skjermen. Trykk deretter på **OK**-knappen.

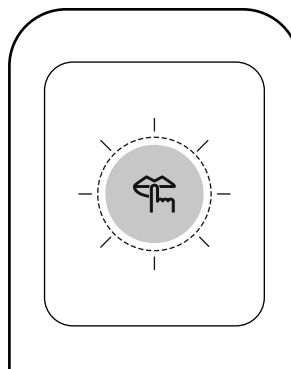
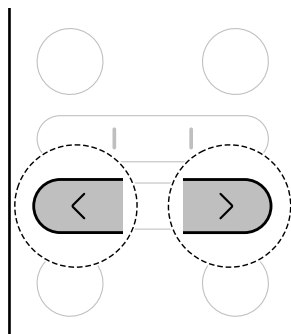

4 Trykk på <- eller >-knappen for å angi stillegående funksjon.

- Hver gang du trykker på knappen, endres funksjonen i denne rekkefølgen: PÅ ↔ AV

5 Trykk på **OK**-knappen.

MERK

- Denne funksjonen blir deaktivert når du trykker på **Mode**- eller **Jet/Soft**-knappen.
- Denne funksjonen er tilgjengelig med modusene **Kjøling**, **Oppvarming** og **Automatisk veksling**.

Lav oppvarming-funksjon (på noen modeller)

Du kan bruke oppvarmingssystemet til å opprettholde en minimum romtemperatur og forhindre at gjenstander i rommet fryser når du er borte fra hjemmet i lengre perioder.

1 Slå på apparatet.

2 Trykk på **Low Heat**-knappen.

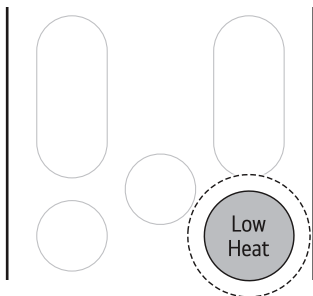

MERK

- Denne funksjonen er tilgjengelig med **Oppvarming**-modus.
- Trykk på knappen **Viftehastighet +, —** eller **Mode** for å gå tilbake til **Oppvarming**-modus.
- Hvis du trykker på knappen **Jet/Soft** mens **Lav oppvarming**-funksjonen kjører, deaktiveres funksjonen og **Strålevarming**-modusen slås på umiddelbart (på **Strålevarming**-modellene).
- Hvis det oppstår en feil, kan driften avbrytes for å unngå skade på apparatet.
- Knappene **Jet/Soft** og **Opp/ned-sving** kan ikke brukes mens **Lav oppvarming**-funksjonen er i bruk.
- Måltemperaturen vises på innendørsenheten.
- Verdien kan justeres fra 8 °C til 15 °C.

1 Slå på apparatet.

2 Trykk på **Funksjon**-knappen.

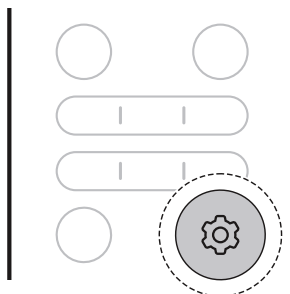

3 Trykk på **<**- eller **>**-knappen til ikonet nedenfor blinker nederst på skjermen. Trykk deretter på **OK**-knappen.

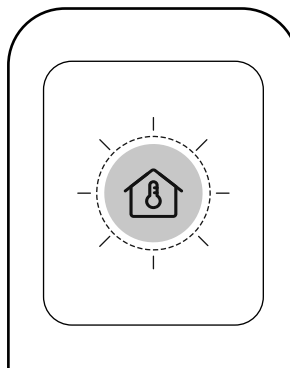
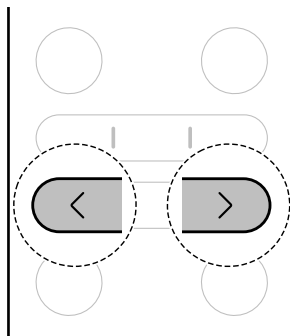

Kontrollere romtemperatur

Du kan sjekke gjeldende romtemperatur.

MERK

- Romtemperaturen vises i 5 sekunder før den går tilbake til forrige visning.
 - Denne funksjonen kan fungere forskjellig avhengig av modellen.
-

SMARTFUNKSJONER

LG ThinQ-appen

Denne funksjonen er kun tilgjengelig på modeller med Wi-Fi.

LG ThinQ-programmet lar deg kommunisere med apparatet ved hjelp av en smarttelefon.

LG ThinQ-programfunksjoner

Vanlige funksjoner

Kommuniser med apparatet fra en smarttelefon ved hjelp av LG ThinQ-programmet.

- **Smart Diagnosis**
 - Hvis du opplever et problem mens du bruker apparatet, vil Smart Diagnosis-funksjonen hjelpe deg med å diagnostisere problemet.

Ytterligere funksjoner

Det er flere funksjoner tilgjengelig hvis apparatet er koblet til Wi-Fi.

- Innstillinger
 - Lar deg stille inn forskjellige valg på apparatet og i appen.

MERK

- I følgende tilfeller må du oppdatere nettverksinformasjonen for hver enhet i **LG ThinQ**-applikasjonen under **Enhetskort** → **Innstillinger** → **Skift nettverk**.
 - trådløse ruter er endret
 - passord for trådløse ruter er endret
 - Internett-leverandør er endret
- Appen er gjenstand for endringer i forbindelse med videreutvikling uten videre varsel.
- Funksjoner kan variere etter modell.

Installere LG ThinQ-appen og koble til et LG-apparat

Modeller med QR-kode

Skann QR-koden knyttet til produktet ved hjelp av kameraet eller en QR-kodeleserappen på smarttelefonen.



Modeller uten QR-kode

- 1 Søk etter og installer **LG ThinQ**-appen i Google Play Store eller Apple App Store på en smarttelefon.
- 2 Kjør **LG ThinQ**-appen og logg inn med din eksisterende konto eller opprett en LG-konto og logg inn.
- 3 Trykk på legg til (+)-knappen på **LG ThinQ**-appen for å koble til LG-apparatet ditt. Følg instruksjonene i appen for å fullføre prosessen.

MERK

- For verifisering av det trådløse nettverket, sjekk at Wi-Fi-indikatoren på kontrollpanelet lyser.
- Apparatet støtter kun Wi-Fi-nettverk på 2,4 GHz. For å sjekke nettverksfrekvensen tar du kontakt med Internett-tjenesteleverandøren eller ser i brukerhåndboken for den trådløse ruter.
- **LG ThinQ** er ikke ansvarlig for nettverkstilkoblingsproblemer eller eventuelle feil eller svikt forårsaket av nettverkstilkobling.

MERK

- De trådløse omgivelsene kan påvirke hastigheten til den trådløse nettverkstjenesten.
- Hvis avstanden mellom apparatet og den trådløse ruterer er for stor, vil signalstyrken bli svekket. Ruterer vil da bruke lengre tid på å koble til enheten, og installasjonen kan mislykkes.
- Hvis apparatet har problemer med å koble til Wi-Fi-nettverket, kan det være for langt fra ruterer. Kjøp en Wi-Fi-forsterker (rekkeviddeforlenger) for å forbedre signalstyrken for Wi-Fi.
- Problemer med nettverksforbindelsen kan skyldes feil fra internettleverandørens side.
- Det kan hende Wi-Fi-tilkoblingen ikke kan kobles til eller forstyrres grunnet hjemmenettverket.
- Apparatet kan ikke kobles til på grunn av problemer med den trådløse signaloverføringen. Koble fra apparatet og vent ett minutt før du prøver igjen.
- Hvis brannmuren på den trådløse ruterer din er aktivert, deaktivert brannmuren eller legg til et unntak for det.
- Det trådløse nettverksnavnet (SSID) skal være en kombinasjon av engelske bokstaver og tall. (Ikke bruk spesialtegn.)
- Smartphone brukergrensesnitt (brukergrensesnitt) kan variere avhengig av det mobile operativsystemet (OS) og produsenten.
- Hvis sikkerhetsprotokollen for ruterer er satt til **WEP**, er det mulig at nettverket ikke starter opp. Prøv andre sikkerhetsprotokoller (**WPA2** anbefales), og deretter koble til produktet på nytt.

- Når nye funksjoner er tilgjengelige, vil et oppdateringsvarsel vises på displayet som vist nedenfor når du slår på apparatet.

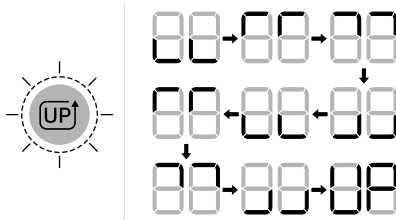

- Etter oppdateringen kan apparatets funksjon endres fra det som er angitt i brukerhåndboken.

- 1 Når du får et oppdateringsvarsel, vil du også motta et oppdateringsvarsel på smarttelefonen.
- 2 Trykk på oppdateringsvarselet på smarttelefonen for å åpne skjermbildet **Funksjonsoppdateringer** i **LG ThinQ**-appen.
- 3 Når du åpner skjermbildet **Funksjonsoppdateringer**, velger du de nye funksjonene og trykker på **Oppdater**-knappen.
 - Fremdriften til oppdateringen kan kontrolleres på apparatets kontrollpanel.
 - Ikke trekk ut støpselet til apparatet under oppdateringen, da det vil avbryte prosessen.
- 4 Etter oppdateringen kan du se veiledningen i **LG ThinQ**-appen for å endre de detaljerte innstillingene for de oppdaterte funksjonene.

Oppdater apparatet

Du kan oppdatere apparatet med nye funksjoner gjennom **LG ThinQ**-appen.

Deteksjon av åpent vindu (på noen modeller / LG ThinQ)

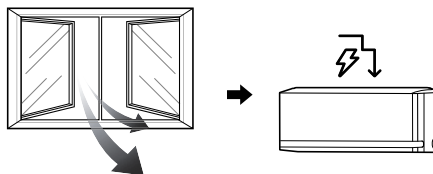

Når et vindu åpnes eller uteluft kommer inn, kan temperaturendringen registreres, og **Aktiv energikontroll**-modusens slås på.

For å bruke funksjonen for **Deteksjon av åpent vindu** eller stille inn **Avstengingstid for aktiv energikontroll**, kobler du apparatet til **LG ThinQ**-programmet.

- Hvis et vindu åpnes, vises 80, 60 eller 40 på displayet til innendørsenheten.

MERK

- **Deteksjon av åpent vindu**-funksjonen kan brukes med modusene **Kjøling** og **Oppvarming**.
- **Deteksjon av åpent vindu**-funksjonen avbrytes i følgende situasjoner.
 - Hvis apparatet registrerer at vinduet er lukket
 - Hvis **Avstengingstid for aktiv energikontroll** har utløpt
 - Hvis driftsmodus blir endret
- **Deteksjon av åpent vindu**-funksjonen fungerer ikke i følgende tilfeller.
 - Hvis drift av **Kjøling** og **Oppvarming** kjøres for tidlig etter at apparatet er slått på
 - Hvis temperaturforskjellen innendørs og utendørs ikke er stor
 - Hvis det ikke er tilstrekkelig ventilasjon gjennom vinduene

MERK

- **All rengjøring**-funksjonen avsluttes etter at apparatet har tørket.
- Hvis fuktigheten i rommet er høy når **All rengjøring**-funksjonen er i drift, kan området i nærheten av innendørsenheten bli tåkete.
- **All rengjøring**-funksjonen kan brukes innendørs ved 21 °C til 32 °C og utendørs ved 21 °C til 37 °C. **All rengjøring**-funksjonen er en hygienestyringsfunksjon, ikke en kjølefunksjon, så bruksforholdene kan variere fra den garanterte kjøletemperaturen til apparatet.
- Hvis **All rengjøring**-funksjonen brukes ved en temperatur utenfor det tillatte området, fungerer ikke alarmer i **LG ThinQ**-programmet og funksjonen.
- **All rengjøring**-funksjonen er tilgjengelig også når apparatet er i gang.
- Hvis du trykker på **Strøm**-knapp på apparatet eller på fjernkontrollen under **All rengjøring**, deaktiveres **All rengjøring**-funksjonen.
- Under **All rengjøring** kan det høres en «tikk-tikk»- eller «takk-takk»-lyd når apparatet utvider seg eller trekker seg sammen.
- Etter **All rengjøring** vil apparatet automatisk slå seg av. Når strømmen slås på igjen, vil det fungere i **Kjøling**-modus.
- Hvis **Timer**-funksjonen er stilt inn, kan det hende at **All rengjøring**-funksjonen ikke fungerer som den skal.
- Kald luft kommer ut av utløpet når **All rengjøring**-funksjonen er aktivert.

All rengjøring (på noen modeller / LG ThinQ)

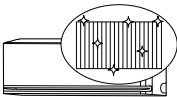

Ved å fryse og tine varmeveksleren til klimaanlegget gjentatte ganger, vaskes forurensninger som støv bort og apparatet holdes rent.

Etter rengjøring reduserer den fuktigheten inne i innendørsenheten.

På noen innendørsenheter vises RL på displayet til innendørsenheten.

AI kW Manager (på noen modeller / LG ThinQ)

Klimaanleggets strømforbruk justeres automatisk basert på en plan og målstrømforbruket angitt av brukeren.

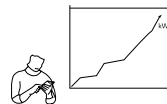

☐ vises på displayet til innendørsenheten på noen modeller.

MERK

- Når du bruker **AI kW Manager**-funksjonen, kan kjøleeffekten reduseres, avhengig av gjenværende måleffektmengde.
- Når målet for strømforbruk overskrides, deaktiveres **AI kW Manager**-funksjonen.
- Når du bruker modusene **Oppvarming** og **Auto**, er **AI kW Manager**-funksjonen deaktivert.
- Strømforbruket som vises gjennom **LG ThinQ**-programmet kan avvike fra det faktiske strømforbruket som vises på strømregningen.
- Informasjon om strømforbruk kan variere avhengig av apparatet.
- Strømforbruket kan avvike fra resultatene som er målt med annet måleutstyr.
- Avhengig av miljøet der enheten er installert, kan målt strømforbruk variere.
- Målt strømforbruk kan variere avhengig av bruksmiljøet eller bruksmetoden til husholdningsapparatet.
- Når du stiller inn brukstiden, slås ikke apparatet automatisk på eller av.
- Selv under drift av **AI kW Manager**-funksjonen gjenspeiles funksjonen som er stil inn med fjernkontrollen først.
- Faktisk bruk kan variere.

Sleep+ (på noen modeller / LG ThinQ)



Bruk den før du sover. Apparatet vil automatisk lære og justere temperaturen og fiftetastigheten for å opprette et enda mer personlig sovemiljø.

MERK

- Denne funksjonen kan stilles inn når apparatet er slått på.
- Denne funksjonen er tilgjengelig med **Kjøling**-modus.

Spesifikasjoner for radioutstyr

Modulnavn	LCWB-001
Frekvensområde for trådløs LAN	2412–2472 MHz
Utgangseffekt for trådløs LAN (maks.)	18,14 dBm
Bluetooth frekvensområde	2402 MHz - 2480 MHz
Bluetooth utgangseffekt (maks)	7,03 dBm

Trådløs S/W versjon: V 1.0

Med hensyn til brukeren bør ikke enheten installeres og betjenes uten en minimum avstand på 20 cm mellom enhet og kropp.

Spesifikasjoner for radarmodul

Denne funksjonen er kun tilgjengelig på modeller med radarsensor.

Modellnavn	Frekvensområde	Utgangseffekt (maks)
RSM V2	61,0 GHz ~ 61,5 GHz	6,27 dBm

Melding med informasjon om programvare med åpen kildekode

Besøk <https://opensource.lge.com> for å motta kildekode under GPL, LGPL, MPL og andre

lisenser for åpen kildekode med krav om å offentliggjøre kildekode, som dette produktet inneholder, og for å få tilgang til alle lisensvilkår, notiser om opphavsrett og andre relevante dokumenter det er henvist til.

LG Electronics vil også gi deg åpen kildekode på CD-ROM mot å få dekket distribusjonskostnadene (som utgifter til medier, frakt og ekspedisjon). Send en forespørsel til opensource@lge.com.

Tilbudet er gyldig for enhver som innehar denne informasjonen i tre år etter vår siste forsendelse av dette produktet.

Diagnose ved hjelp av LG ThinQ

Bruk denne funksjonen til å hjelpe deg med å diagnostisere og løse problemer med apparatet.

MERK

- Av grunner som ikke kan skyldes LGs uaktsomhet, kan det hende at tjenesten ikke fungerer på grunn av eksterne faktorer som, men ikke begrenset til, utilgjengelig Wi-Fi, Wi-Fi-frakobling, den lokale appbutikkens retningslinjer eller at programmet er utilgjengelig.
- Funksjonen kan endres uten forvarsel og kan ha en annen form avhengig av hvor du befinner deg.

Bruke LG ThinQ til å diagnostisere problemer

Hvis du opplever et problem med det Wi-Fi-utstyrte apparatet, kan det overføre feilsøkningsdata til en smarttelefon ved hjelp av **LG ThinQ**-programmet.

- Start **LG ThinQ**-programmet og velg **Smart Diagnosis**-funksjonen i menyen. Følg instruksjonene i **LG ThinQ**-programmet.

Bruke lyddiagnose til å diagnostisere problemer

Følg instruksjonene nedenfor for å bruke lyddiagnosen.

- Start **LG ThinQ**-programmet og velg **Smart Diagnosis**-funksjonen i menyen. Følg instruksjonene for lyddiagnose i **LG ThinQ**-programmet.

- 1 Sett strømstøpslet godt inn i stikkkontakten.
- 2 Plasser mikrofondelen til smarttelefonen nær apparatet.
- 3 Trykk på **Funksjon**-knappen.

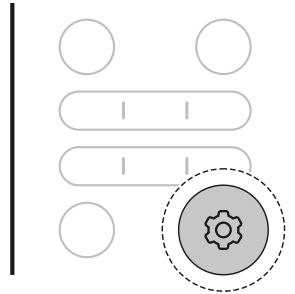

- 4 Trykk på **<**- eller **>**-knappen til ikonet nedenfor blinker nederst på skjermen. Trykk deretter på **OK**-knappen.

40 SMARTFUNKSJONER

- Hold smarttelefonen på plass til dataoverføringen er fullført.

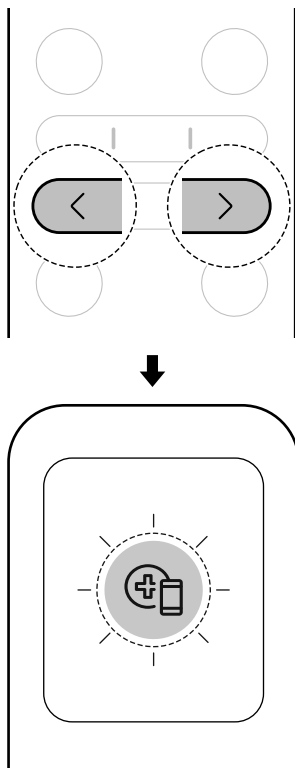

- 5** Når dataoverføringen er fullført, vil diagnosen vises i programmet.

MERK

- For best resultat må du ikke flytte telefonen mens tonene overføres.
 - Sørg for å holde omgivelsesstøy til et minimum, hvis ikke kan ikke telefonen motta riktige lydssignaler fra innedelen.
-

VEDLIKEHOLD

Rengjøring

⚠ ADVARSEL

- Før rengjøring eller vedlikehold kobler du fra strømforsyningen og venter til viften stopper.

Rengjøringsintervall

Rengjøring av apparatet

Hvis apparatet ikke skal brukes over lengre tid, tørk apparatet for å holde det i best mulig stand. Rengjør apparatet regelmessig for å opprettholde optimal ytelse og for å forhindre mulig driftsfeil.

- Tørk apparatet i **Vifte**-modus i tre til fire timer, og koble fra strømmen. Det kan oppstå innvendig skade hvis fuktighet etterlates i apparatets komponenter.
- Før du bruker apparatet igjen, må du tørke de innvendige komponentene i apparatet i **Vifte**-modus i 3 til 4 timer. Dette vil bidra til å redusere lukten som genereres fra fuktighet.

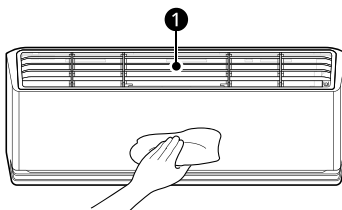

① Luftfilter

MERK

- Funksjonen kan variere avhengig av modelltypen.

Type	Beskrivelse	Intervall
Innendørsenhet	Rengjør overflaten på innendørsenheten med en myk, tørr klut.	Regelmessig
	Få en profesjonell til å rengjøre kondenspannen.	Èn gang i året
	Få en profesjonell til å rengjøre kondensavløpsrøret.	Hver fjerde måned
	Skift ut batteriene for den trådløse fjernkontrollen.	Èn gang i året

42 VEDLIKEHOLD

Type	Beskrivelse	Intervall
Utendørsenhet	Få en profesjonell til å rengjøre varmevekslerspolene og panelventilene. (Rådfør deg med tekniker.)	Èn gang i året
	Få en profesjonell til å rengjøre viften.	Èn gang i året
	Få en profesjonell til å rengjøre kondensspannen.	Èn gang i året
	Få en profesjonell til å bekrefte at hele vifteenheten er godt strammet til.	Èn gang i året
	Rengjør de elektriske komponentene med trykkluft.	Èn gang i året

Rengjøre luftdeflektoren

- 1 Slå av apparatet.
- 2 Trykk på og hold inne **Opp/ned-sving**-knappen i ca. 3 sekunder for å åpne luftdeflektoren for enkel rengjøring av den.
- 3 Rengjør luftdeflektoren med en myk, tørr klut.

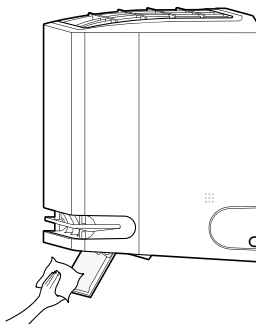

- 4 Trykk på og hold inne **Opp/ned-sving**-knappen i ca. 3 sekunder for å lukke luftdeflektoren.

MERK

- Når du trykker på **Strøm**-knapp mens denne funksjonen er slått på, kan den ikke slå på apparatet.
- Hvis du trykker på **Strøm**-knapp gjentatte ganger, kan du slå på apparatet.

Rengjøre filteret og andre deler

Type	Beskrivelse	Intervall
Luftfilter	Rengjør med en støvsuger eller vask for hånd.	To uker
Allergifilter	Rengjør med en støvsuger eller børste.	Hver sjettede måned
Ionisator (på noen modeller)	Bruk en tørr bomullsdott til å rengjøre støv.	Hver sjettede måned

MERK

- Bruk aldri vann som er varmere enn 40 °C, når du rengjør filtrene. Det kan føre til deformasjon eller misfarging.
- Bruk aldri flyktige stoffer når du rengjør filtrene. De kan skade apparatets overflate.

MERK

- Ikke vask allergifilteret med vann, fordi filteret kan bli skadet (på noen modeller).
-

Bruke funksjonen Automatisk rengjøring+

I modusene **Kjøling** og **Avfukking** genereres fuktighet i innendørsenheten. Du kan redusere den fuktigheten.

1 Slå på apparatet.

2 Trykk på **Funksjon**-knappen.

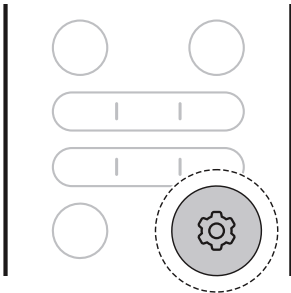

3 Trykk på <- eller >-knappen til ikonet nedenfor blinker nederst på skjermen. Trykk deretter på **OK**-knappen.

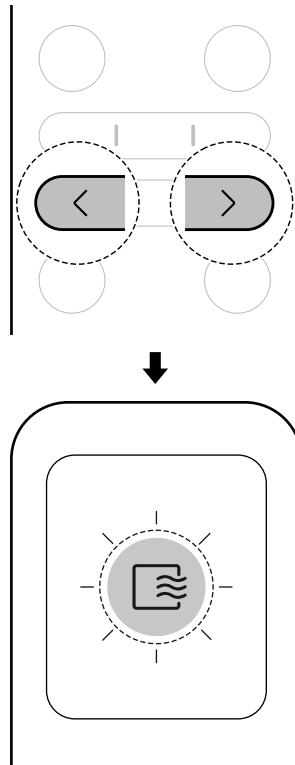

4 Trykk på <- eller >-knappen for å stille inn ønsket status for **Automatisk rengjøring+**-funksjonen.

- Hver gang du trykker på knappen, endres funksjonen i denne rekkefølgen: Stopp ↔ PÅ ↔ AV

5 Trykk på **OK**-knappen.

MERK

- **Automatisk rengjøring+**-funksjonen ble konfigurert da du kjøpte apparatet. Hvis du ikke vil bruke denne funksjonen, slår du den av.

MERK

- **Automatisk rengjøring+**-tiden stilles automatisk inn i henhold til apparatets bruksforhold, og fremdriftsstatusen vises som gjenværende minutter på innendørsenhets display.
 - **Automatisk rengjøring+**-tiden er opptil 20 minutter.
- Tørkeforholdene inne i apparatet kan være forskjellige avhengig av temperaturen eller fuktigheten til innendørsluften.
 - For å tørke innsiden av apparatet på den mest effektive måten, bruker du apparatet i **Vifte**-modus i mer enn 1 time.
- Når **Automatisk rengjøring+**-funksjonen er stilt inn, forblir den aktivert til den slås av.
- Hvis apparatet ikke skal brukes over lengre tid, kjører du **Vifte**-modus i mer enn 1 time for å tørke innsiden av apparatet helt før du settet det til oppbevaring.
- Du kan stille inn **Automatisk rengjøring+**-funksjonen også når apparatet ikke er i drift.

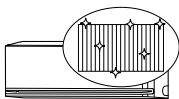
Frysrenngjøring (på noen modeller)

Ved å fryse og tine varmeveksleren til klimaanlegget gjentatte ganger, vaskes forurensninger som støv bort og apparatet holdes rent.

F⁺ vises på displayet til innendørsenheten, og fremdriften for rengjøring fra 0 til 99 vises.

- 1 Trykk på **Funksjon**-knappen.

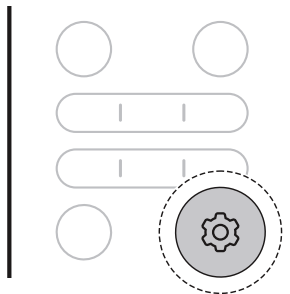

- 2 Trykk på <- eller >-knappen til ikonet nedenfor blinker på skjermen. Trykk deretter på **OK**-knappen.

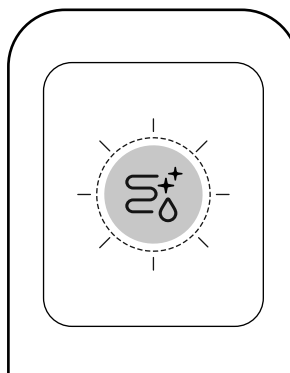
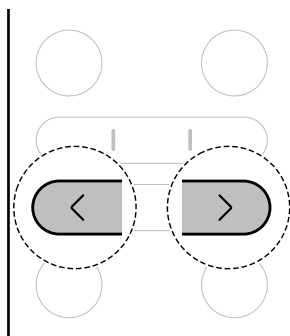
**MERK**

- **Frysrenngjøring**-funksjonen avsluttes etter at apparatet har tørket.

- Hvis fuktigheten i rommet er høy når **Frysrensjøring**-funksjonen er i drift, kan området i nærheten av innendørsenheten bli tåkete.
- **Frysrensjøring**-funksjonen kan brukes innendørs ved 21 °C til 32 °C og utendørs ved 21 °C til 37 °C. **Frysrensjøring**-funksjonen er en hygienestyringsfunksjon, ikke en kjølefunksjon, så bruksforholdene kan variere fra den garanterte kjøletemperaturen til apparatet.
- Hvis **Frysrensjøring**-funksjonen brukes ved en temperatur utenfor det tillatte området, høres et pip 5 ganger og funksjonen fungerer ikke.
 - Koden på bildet nedenfor vil vises på noen innendørsenheter.



- **Frysrensjøring**-funksjonen er tilgjengelig også når apparatet er i gang.
- Hvis du trykker på **Strøm**-knapp på apparatet eller på fjernkontrollen under **Frysrensjøring**, deaktiveres **Frysrensjøring**-funksjonen.
- Under **Frysrensjøring** kan det høres en «tikk-tikk»- eller «takk-takk»-lyd når apparatet utvider seg eller trekker seg sammen.
- Etter **Frysrensjøring** vil apparatet automatisk slå seg av. Når strømmen slås på igjen, vil det fungere i **Kjøling**-modus.
- Hvis **Timer**-funksjonen er stilt inn, kan det hende at **Frysrensjøring**-funksjonen ikke fungerer som den skal.
- Kald luft kommer ut av utløpet når **Frysrensjøring**-funksjonen er aktivert.

Fjerne og skifte ut luftfilteret

MERK

- Ikke bøy luftfilteret, da det kan brenke.
- Monter luftfilteret riktig for å forhindre at støv og andre stoffer kommer inn i apparatet.
- Antall og plassering av kroker kan variere avhengig av modellen til apparatet.

- 1 Slå av strømmen til apparatet.
- 2 Plasser knottene på luftfilteret øverst på forsiden av apparatet.

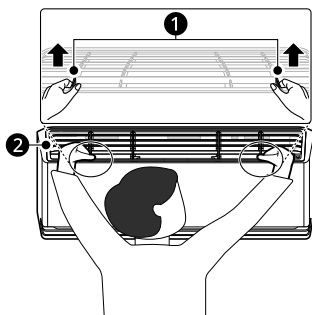

- 1 Knott
- 2 Luftfilter

- 3 Trekk knottene litt oppover, og løft deretter hele filteret for å fjerne det.

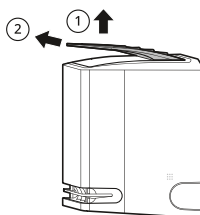

- 4 Sett krokene på luftfilteret inn i sporene på baksiden av frontpanelet.

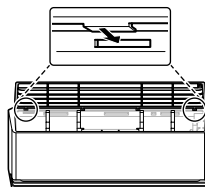

- 5 Trykk ned krokene til de klikker på plass.

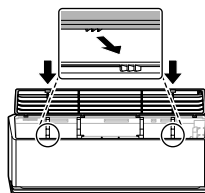

- 6 For å sikre at filteret er riktig montert, trykker du ned langs hele forlengden på filteret.

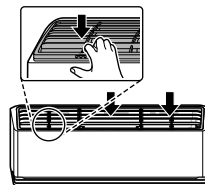

Rengjøring av luftfilteret

Rengjør luftfilteret én gang hver 2. uke, eller mer ved behov.

- 1 Fjern luftfilteret fra apparatet.

- 2** Rengjør luftfilteret med en støvsuger, eller vask det med lunkent vann og skånsomt vaskemiddel.

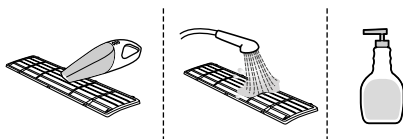

- 3** Tørk filteret i skyggen.

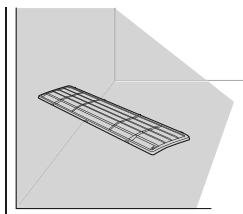

MERK

- Ikke bruk apparatet uten at filteret er på plass.

Rengjøre allergifilteret (på noen modeller)

MERK

- Antall og plassering av deler kan variere avhengig av modellen til apparatet.
- Funksjoner kan variere avhengig av modelltypen.

- 1** Slå av strømmen til apparatet.

- 2** Fjern luftfilteret fra innendørsenheten.

- 3** Fjern allergifilteret fra innendørsenheten.

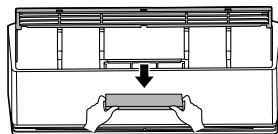

- 4** Rengjør filteret ved hjelp av en støvsuger.
- Ikke vask allergifilteret med vann.

- 5** Sett inn allergifilteret.

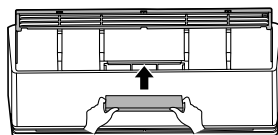

- 6** Monter luftfilteret.

- 7** Se på siden av frontdekselet for å sikre at luftfilteret er riktig montert.

Fjerne og skifte ut luftlederen

MERK

- Antall og plassering av kroker kan variere avhengig av modellen til apparatet.

- 1** Slå av strømmen til apparatet.

- 2** Trekk ut luftlederen foran på innendørsenheten.

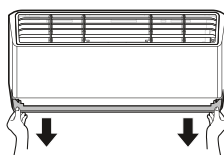

- 3 Sett krokene på luftlederen inn i sporene.

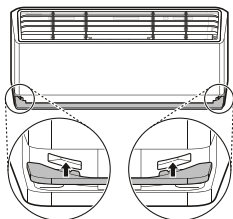

- 4 Trykk på krokene til de klikker på plass.

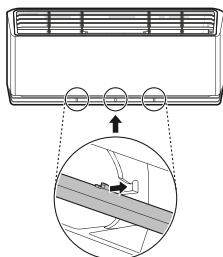

Rengjøre luftlederen

- 1 Fjern luftlederen fra apparatet.
- 2 Rengjør luftlederen med en myk, tørr klut.

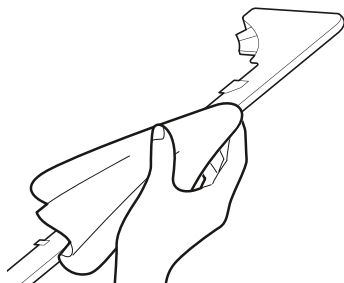

Rengjøre ionisatoren (på noen modeller)

- 1 Slå av apparatet.

- 2 Trykk på og hold inne **Opp/ned-sving**-knappen i ca. 3 sekunder for å åpne luftdeflektoren.

- 3 Rengjør ionisatoren med en tørr bomullsdott.

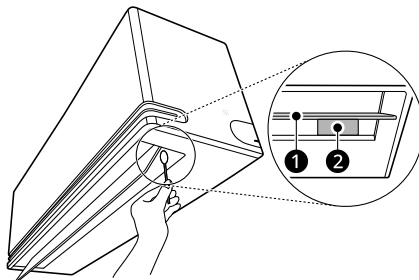

- 1 Luftdeflektor
- 2 Ionisator

- 4 Trykk på og hold inne **Opp/ned-sving**-knappen i ca. 3 sekunder for å lukke luftdeflektoren.

MERK

- Når du trykker på **Strøm**-knapp mens denne funksjonen er slått på, kan den ikke slå på apparatet.
- Hvis du trykker på **Strøm**-knapp gjentatte ganger, kan du slå på apparatet.

FEILSØKING

Før du kontakter service

Kontroller følgende før du kontakter servicesenteret. Hvis problemet vedvarer, ta kontakt med ditt lokale servicesenter.

MERK

- Enkelte funksjoner støttes kanskje ikke, avhengig av modellen.

Selvdiagnosefunksjon

Dette apparatet har en innebygd **selvdiagnose**-funksjon. Hvis det oppstår en feil, vil lampen til innendørsenheten blinke i 2-sekunders intervaller. Hvis dette skjer, ta kontakt med den lokale forhandleren eller servicesenteret.

Bruk

Symptomer	Årsak & Løsning
Apparatet fungerer ikke som normalt.	Brennende lukt og merkelige lyder kommer fra apparatet. <ul style="list-style-type: none"> • Slå av apparatet, slå av eller koble fra strømforsyningen, og ta kontakt med servicesenteret.
	Det oppstår vannlekkasjer fra innendørsenheten selv når fuktighetsnivået er lavt. <ul style="list-style-type: none"> • Slå av apparatet, slå av eller koble fra strømforsyningen, og ta kontakt med servicesenteret.
	Strømkabelen er skadet eller den genererer for høy varme. <ul style="list-style-type: none"> • Slå av apparatet, slå av eller koble fra strømforsyningen, og ta kontakt med servicesenteret.
	En bryter, en kretsbytter (sikkerhet, jording) eller en sikring fungerer ikke som den skal. <ul style="list-style-type: none"> • Slå av apparatet, slå av eller koble fra strømforsyningen, og ta kontakt med servicesenteret.
	Apparatet genererer en feilkode fra selvdiagnosen. <ul style="list-style-type: none"> • Slå av apparatet, slå av eller koble fra strømforsyningen, og ta kontakt med servicesenteret.
Viftehastigheten kan ikke justeres.	Modusen Stråle er valgt. <ul style="list-style-type: none"> • I noen driftsmoduser kan du ikke justere viftehastigheten. Velg en driftsmodus som lar deg justere viftehastigheten.

Symptomer	Årsak & Løsning
Temperaturen kan ikke justeres.	<p>Modusen Vifte eller Stråle er valgt.</p> <ul style="list-style-type: none"> I noen driftsmoduser kan du ikke justere temperaturen. Velg en driftsmodus som lar deg justere temperaturen.
Apparatet stopper under bruk.	<p>Apparatet slås plutselig av.</p> <ul style="list-style-type: none"> Funksjonen Av-timer kan ha blitt tidsavbrutt, noe som slår apparatet av. Kontroller timerinnstillingene.
	<p>Det har oppstått et strømbrudd under bruk.</p> <ul style="list-style-type: none"> Vent til strømmen slås på igjen. Hvis funksjonen Automatisk omstart er aktivert, vil apparatet gjenoppta den siste driftsmodusen flere minutter etter at strømmen er gjenopprettet.
Apparatet fungerer ikke.	<p>Apparatet er frakoblet.</p> <ul style="list-style-type: none"> Sjekk om strømkabelen er koblet til uttaket eller om strømisolatorene er slått på.
	<p>En sikring har gått eller strømforsyningen er blokkert.</p> <ul style="list-style-type: none"> Skift ut sikringen eller kontroller om kretsbyteren er utløst.
	<p>Det har oppstått et strømbrudd.</p> <ul style="list-style-type: none"> Slå av apparatet når det oppstår strømbrudd. Når strømmen gjenopprettes, vent i tre minutter og slå deretter på apparatet.
	<p>Spenningen er for høy eller for lav.</p> <ul style="list-style-type: none"> Kontroller om kretsbyteren er utløst.
	<p>Apparatet ble slått av automatisk på et forhåndsinnstilt tidspunkt.</p> <ul style="list-style-type: none"> Slå på apparatet.
	<p>Batteriinnstillingen i den trådløse fjernkontrollen er feil.</p> <ul style="list-style-type: none"> Kontroller at batteriene er satt riktig inn i den trådløse fjernkontrollen. Hvis batteriene er riktig plassert, men apparatet fremdeles ikke fungerer, må du skifte ut batteriene og prøve på nytt.
	<p>Batteriinnstillingen i den trådløse fjernkontrollen er feil.</p> <ul style="list-style-type: none"> Kontroller at batteriene er satt riktig inn i den trådløse fjernkontrollen. Hvis batteriene er riktig plassert, men apparatet fremdeles ikke fungerer, må du skifte ut batteriene og prøve på nytt.
Apparatet avgir ikke kjølig luft.	<p>Luften sirkulerer ikke ordentlig.</p> <ul style="list-style-type: none"> Påse at ingen gardiner, persienner eller møbler blokkerer forsiden av apparatet.
	<p>Luftfilteret er skittent.</p> <ul style="list-style-type: none"> Rengjør luftfilteret en gang annenhver uke. Se «Rengjøring av luftfilteret» for mer informasjon.
	<p>Romtemperaturen er for høy.</p> <ul style="list-style-type: none"> Om sommeren kan det ta litt tid å kjøle ned inneluften. I dette tilfellet velger du Stråle-modusen for å kjøle ned inneluften raskt.

Symptomer	Årsak & Løsning
Apparatet avgir ikke kjølig luft.	Kald luft slipper ut av rommet. <ul style="list-style-type: none"> Sørg for at kald luft ikke slipper ut gjennom ventilasjonspunktene i rommet.
	Måltemperaturen er høyere enn gjeldende temperatur. <ul style="list-style-type: none"> Still inn måltemperaturen til et nivå som er lavere enn gjeldende temperatur.
	Det finnes en varmekilde i nærheten. <ul style="list-style-type: none"> Unngå å bruke varmegeneratorer som elektriske ovner eller gasskokeretter mens klimaenlegget er i bruk.
	Vifte-modus er valgt. <ul style="list-style-type: none"> I Vifte-modus blåses luft fra apparatet uten å kjøle ned eller varme opp inneluften. Bytt driftsmodus til en kjølemodus.
	Utetemperaturen er for høy. <ul style="list-style-type: none"> Kjøleeffekten er kanskje ikke tilstrekkelig.

Ytelse

Symptomer	Årsak & Løsning
Innendørsenheten er fremdeles i drift selv når apparatet er slått av.	Automatisk rengjøring+-funksjonen brukes. <ul style="list-style-type: none"> La Automatisk rengjøring+-funksjonen fortsette siden den reduserer eventuell gjenværende fuktighet i innendørsenheten. Hvis du ikke vil bruke denne funksjonen, kan du slå av innendørsenheten.
Luftutløpet på innendørsenheten produserer tåke.	Den avkjølte luften fra apparatet produserer tåke. <ul style="list-style-type: none"> Når romtemperaturen faller, forsvinner dette fenomenet.
Det oppstår vannlekkasjer fra utendørsenheten.	I varmmodusene faller kondenserte vanndråper fra varmeveksleren. <ul style="list-style-type: none"> Dette krever at det installeres en dreneringsslange under basepanelet. Kontakt installatøren.
Det er støy eller vibrasjon.	En klikkelyd kan høres når apparatet starter eller stopper på grunn av bevegelse av reversventilen. Knirkelyd: Plastdelene på innendørsenheten knirker når de krymper eller utvider seg på grunn av plutselige temperaturendringer. Flytende eller blåsende lyd: Dette er strømmen av kjølemiddel gjennom apparatet. <ul style="list-style-type: none"> Støy er normalt under eller etter bruk. Det er ikke et tegn på funksjonssvikt.

Symptomer	Årsak & Løsning
Innendørsenheten avgir lukt.	<p>Lukt (slik som sigarettøyk) kan absorberes i innendørsenheten og blåses ut med luftstrømmen.</p> <ul style="list-style-type: none"> • Hvis lukten ikke forsvinner, må du vaske filteret. Hvis dette ikke fungerer, ta kontakt med servicesenteret for å rengjøre varmeveksleren.
Apparatet avgir ikke varm luft.	<p>Når Oppvarming-modusen starter, er lamellen nesten lukket og ingen luft kommer ut, selv om utendørsenheten er i drift.</p> <ul style="list-style-type: none"> • Dette er normalt. Vent til apparatet har generert nok varm luft til at det kan blåse den gjennom innendørsenheten.
	<p>Utendørsenheten er i avisingsmodus.</p> <ul style="list-style-type: none"> • I Oppvarming-modus bygges is og frost opp på spolene når utetemperaturen faller. Avising-modusen reduserer et lag frost på spolen, og den skal avsluttes etter ca. 15 minutter.
	<p>Utetemperaturen er for lav.</p> <ul style="list-style-type: none"> • Varmeeffekten er kanskje ikke tilstrekkelig. • Apparatet må forvarmes dersom utetemperaturen har vært under 0 °C (32 °F) og apparatet enten ikke er koblet til strømmettet eller strømforsyningen har vært avslått i en lengre periode. <ul style="list-style-type: none"> - For best mulig ytelse, sørg for at apparatene forblir påslått når utetemperaturen er under 0 °C (32 °F). - Hvis apparatet ikke er koblet til strøm over lengre tid når utetemperaturen er under 0 °C (32 °F), må du slå på strømmen og vente minst 2 timer før du bruker det. Hvis du slår på strømmen og bruker varmen uten å vente, vil apparatet forvarmes i omtrent en time før du kan bruke varmen. Det anbefales imidlertid ikke å gjøre dette, da det kan føre til funksjonsfeil.

Wi-Fi

Symptomer	Årsak & Løsning
Enheter og smarttelefonen er ikke koblet til Wi-Fi-nettverket.	<p>Passordet for Wi-Fi som du prøver å koble til, er feil.</p> <ul style="list-style-type: none"> • Finn Wi-Fi-nettverket som er koblet til smarttelefonen, og fjern det. Registrer deretter apparatet på LG ThinQ.
	<p>Mobildata for smarttelefonen er slått på.</p> <ul style="list-style-type: none"> • Slå av mobildata på smarttelefonen og registrer apparatet ved hjelp av Wi-Fi-nettverket.
	<p>Det trådløse nettverksnavnet (SSID) er feil angitt.</p> <ul style="list-style-type: none"> • Det trådløse nettverksnavnet (SSID) skal være en kombinasjon av engelske bokstaver og tall. (Ikke bruk spesialtegn.)

Symptomer	Årsak & Løsning
Enheden og smarttelefonen er ikke koblet til Wi-Fi-nettverket.	Ruterfrekvensen er ikke 2,4 GHz. <ul style="list-style-type: none">• Bare en ruterfrekvens på 2,4 GHz støttes. Sett den trådløse ruterer til 2,4 GHz og koble apparatet til den trådløse ruterer. For å sjekke ruterfrekvensen kan du sjekke med Internett-tjenesteleverandøren eller produsenten av ruterer.
	Avstanden mellom apparatet og ruterer er for stor. <ul style="list-style-type: none">• Hvis avstanden mellom apparatet og ruterer er for stor, kan signalet være svakt og tilkoblingen blir kanskje ikke konfigurert riktig. Flytt plasseringen av ruterer slik at den er nærmere apparatet.

