



Kasutusjuhendi nägemiseks
skannige QR-kood.



KASUTUSJUHEND

KÜLMIK JA SÜGAVKÜLMIK



Lugege enne seadme paigaldamist need juhised hoolikalt läbi. See lihtsustab seadistamist ja tagab seadme õige ja turvalise paigalduse. Hoidke juhiseid ka peale paigaldamist seadme lähedal, et saaksite neid edaspidi kasutada.

EESTI



MFL05784805
Rev.04_010726

www.lg.com

Autoriõigus © 2025-2026 LG Electronics. Kõik õigused reserveeritud

SISUKORD

See kasutusjuhend võib sisaldada pilte või teksti, mis erinevad teie poolt ostetud mudelist.

Seda kasutusjuhendit revideerib tootja aeg-ajalt.

OHUTUSJUHISED

ENNE KASUTAMIST LUGEGE KÕIKI JUHISEID	4
OHT	4
ETTEVAATUST	10

PAIGALDAMINE

Enne paigaldamist	12
Seadme loodimine	13
Toite sisselülitamine	14
Seadme liigutamine ümberpaigutamiseks.....	14

KASUTAMINE

Enne kasutamist.....	15
Toote omadused	18
Juhtpaneel	21
Water Dispenser (Veejaotur)	22
Jäämasin	25
Külmiku sahtel	26
Uksekorv	28
Riiul	28
Sügavkülmiku sahtel.....	30

NUTIFUNKTSIOONID

Rakendus LG ThinQ	32
Smart Diagnosis	34

HOOLDAMINE

Puhastamine.....	36
Õhufilter	37

VEAOTSING

Enne teenindusse helistamist	39
------------------------------------	----

LISA

HOOLITSEMINE KESKKONNA EEST	45
-----------------------------------	----

OHUTUSJUHISED

ENNE KASUTAMIST LUGEGE KÕIKI JUHISEID

Allpool toodud ohutusjuhised aitavad ära hoida ettenägematuid riske ja kahjustusi, mis võivad tekkida seadme mitteturvalisest või valest kasutamisest. Juhised on jaotatud teemadeks „OHT“ ja „ETTEVAATUST“, nagu edaspidi kirjeldatud.

Ohutusteated



See sümbol viitab asjaoludele ja toimingutele, millega võib kaasneda risk. Lugege selle sümboli juures olev osa hoolikalt läbi ja järgige riski ärahoidmiseks juhiseid.



OHT

Viitab asjaolule, et juhiste eiramine võib põhjustada tõsiseid vigastusi või surma.



ETTEVAATUST

Viitab asjaolule, et juhiste eiramine võib tootele väiksemaid või suuremaid kahjustusi tekitada.

OHT

OHT

- Tulekahju, elektrilöögi või kehvavigastuste vältimiseks järgige toote kasutamisel üldisi, sh alljärgnevaid ohutusnõudeid.
-

Tehniline ohutus

- Seda seadet tohivad kasutada lapsed alates 8. eluaastast ning piiratud füüsiliste, sensoorsete ja mentaalsete võimetega isikud, või isikud, kellel puuduvad kogemused ja teadmised seadme kasutamise kohta ainult siis, kui neile on tagatud järelevalve või antud juhised seadme turvalise kasutamise kohta ja nad saavad aru võimalikest

ohtudest. Lapsed ei tohi seadmega mängida. Lapsed ei tohi teha seadme puhastus- ja hooldustöid ilma järelevalveta.

- Seda seadet ei tohi kasutada isikud (k.a lapsed), kellel on piiratud füüsilised, sensoorsed või mentaalsed võimed või kellel puuduvad kogemused ja teadmised masina kasutamise kohta, kui puudub järelevalve või nende turvalisuse eest vastutav isik ei ole andnud neile juhiseid seadme kasutamise kohta. Lapsi tuleb valvata, et nad ei hakkaks seadmega mängima.
- Lapsed vanuses 3 kuni 8 aastat tohivad külmutusseadmeid täita ja tühjendada.
- See seade on mõeldud kasutamiseks majapidamistes ja sarnastel kasutuseladel, nagu:
 - töötajate kööginurgad poodides, kontorites ja muudes töökeskkondades;
 - talumajapidamistes ja klientide poolt hotellides, motellides ja muudes majutuskeskkondades;
 - hommikusöögiga majutuskohtades;
 - toitlustuses ja muudel sarnastel mitte jaemüügi kasutuseladel.
- See jahutusseade ei ole mõeldud kasutamiseks sisseehitatud seadmena.
- See seade ei ole mõeldud kasutamiseks kaasaskantavates või liikuvates paigaldustes, näiteks laevadel või sõidukelamutel kasutamiseks, kus see töö ajal liigub.



See sümbol juhib teie tähelepanu tuleohtlikele materjalidele, mis võivad ettevaatamatuse korral süttida ja põhjustada tulekahju.

- See seade sisaldab väikest kogust isobutaan-külmutusagensi (R600a), kuid see on tuleohtlik. Seadme transportimise ja paigaldamise ajal peab jälgima, et külmutusagensi ringluse osad ei saaks kahjustada.
- Külmutusagensi ja isolatsioonigaasi käitlemiseks kehtivad erieeskirjad. Konsulterige enne nende utiliseerimist teeninduse esindajaga või muu samaväärse kvalifikatsiooniga isikuga.

- Ärge kahjustage torusid, milles külmutusagens ringleb.
- Kui toitejuhe on kahjustatud või pistikupesa logiseb, tuleb see asendada. Ohu vältimiseks ärge toitejuhet kasutage ja võtke ühendust volitatud teeninduskeskusega.
- Ärge paigutage seadme taha mitmeid pikenduskaableid ega toiteseadmeid.
- Ühendage pistik turvaliselt pistikupesasse, kui olete niiskuse ja tolmu täielikult eemaldanud.
- Ärge kunagi tõmmake toitejuhtmest, kui seadet toitevõrgust lahutate. Pistikupesast eemaldamisel hoidke pistikust alati kindlalt kinni ja tõmmake seda otsesuunas.
- Hoidke seadme ventileerimisavad selle sisemuses või sisseehitatud osades takistustevabad.
- Ärge hoidke seadmes plahvatusohtlikke aineid, nagu kergestisüttivate ainete aerosoolpudeleid.
- Transportige seadet ainult püstasendis ja ärge seda kallutage.
- Seadme paigutamisel veenduge, et toitekaabel ei takerduks ja et see viga ei saaks.
- Ärge kasutage sulatamisprotsessi kiirendamiseks mehaanilisi seadmeid või muid vahendeid.
- Ärge kasutage seadme sisemuse kuivatamiseks juuksefööni, ega pange halva lõhna eemaldamiseks seadmesse küünalt.
- Ärge kasutage toidu hoiustamiseks mõeldud sektsioonides elektriseadmeid, kui seda pole just tootja poolt soovitatud.
- Veenduge, et te ei jätaks ühtki kehaosa, nagu näiteks kätt või jalga, seadet liigutades selle vahele.
- Enne seadme sise- või välispinna puhastamist lahutage toitejuhe vooluvõrgust. Ärge pritsige vett ega süttivaid aineid (hambapasta, alkohol, lahusti, benseen, süütevedelik, hape, jms) puhastamise eesmärgil seadme peale ega sisse. Ärge puhastage seadet karedate või metalli sisaldavate harjade, lappide või nuustikutega.
- Seadet tohib demonteerida või remontida ainult LG Electronicsi teeninduskeskuse kvalifitseeritud teeninduspersonal.

Tulekahju oht ja tuleohtlikud materjalid

- Kui olete avastanud lekke, vältige lahtist tuld ja teisi süttimist põhjustavaid allikaid ruumis ning õhutage ruumi, kus seade mitu minutit seisma peab. Külmutusagensi ringluses tekkinud lekke korral gaasi ja õhu segu süttimise vältimiseks peab ruumi suurus, kus seadet kasutatakse, vastama seadmes kasutatud külmutusagensi kogusele. Iga 8 g külmutusagensi R600a kohta peab ruumis olema pinda 1 m².
- Torudest lekkiv külmutusagens võib süttida või põhjustada plahvatuse.
- Teie konkreetses seadmes oleva külmutusagensi kogus on kirjas seadme sees oleval sildil.

Paigaldamine

- Seda seadet tuleb transportida kahe või rohkema inimesega seadmest kindlalt kinni hoides.
- Paigaldage seade kindlale ja ühetasasele aluspinnale.
- Ärge paigaldage seadet niiskesse või tolmusesse ruumi. Ärge paigaldage ega kasutage seadet välitingimustes või kohas, kus seda võivad mõjutada ilmastikutingimused, nagu päike, tuul, vihm või miinuskraadid.
- Ärge paigaldage seadet otsese päikesevalguse kätte või kütteseadmete lähedusse, nt ahjude või pliitide kõrvale.
- Paigaldage seade selliselt, et selle tagakülg ei jääks avatuks.
- Paigaldage seade kohta, kus seda oleks lihtne vooluvõrgust lahutada.
- Ärge laske seadme uksele selle paigaldamise või eemaldamise käigus maha kukkuda.
- Ärge muljuge, pigistage ega kahjustage toitejuhet seadme ukse paigaldamise või eemaldamise käigus.
- Olge ettevaatlik ja ärge tõmmake toitejuhet pingule ning vaadake, et seade ei toetuks toitejuhtme peale.
- Ärge muutke ega pikendage toitejuhet.

- Veenduge, et pistikupesa oleks korralikult maandatud ning et voolujuhtme maanduspolt ei oleks kahjustatud ega pistikust eemaldatud. Küsige lisateavet maanduse kohta LG Electronicsi teeninduskeskusest.
- Seade on varustatud toitejuhtmega, millel on maandussoon ja maanduspistik. Pistik peab olema ühendatud sobivasse pistikupesasse, mis on paigaldatud ja maandatud vastavalt kõikidele kohalikele eeskirjadele ja määrustele.
- Ärge kunagi käivitage seadet, millel on kahjustusi. Kahtluse korral konsulteerige edasimüüjaga.
- Pange kogu pakkematerjal (kilekotid ja stüroplast) lastele kättesaamatusse kohta. Pakkematerjalid võivad põhjustada lämbumist.
- Ärge ühendage seadet (paigaldamata) toitekaablita mitmikpistikupesaga adapteriga.
- Seade tuleb ühendada eraldi elektriliiniga, millel on eraldi kaitse.
- Ärge kasutage mitmik-pistikupesa, mida pole korralikult maandatud (kaasaskantav). See peab vastama seadme tehnilistele andmetele ja seda tohib kasutada ainult selle seadmega.

Kasutamine

- Ärge kasutage seadet mingil muul otstarbel (meditsiiniliste või katsematerjalide hoiustamiseks või transpordiks) kui vaid koduses majapidamises toidu hoidmiseks.
- Kui vesi satub elektriosade sisse, lahutage voolutoide ja pöörduge LG Electronicsi teeninduskeskuse poole.
- Lülitage seade vooluvõrgust välja äikesetormi ajal või kui te seadet pikemat aega ei kasuta.
- Ärge puudutage elektriühendust ega seadme juhtimissüsteemi märgade kätega.
- Ärge painutage toitejuhett liigselt ega jätke seda raskete esemete alla.
- Kui märkate seadme juures ebatavalist heli, lõhna või suitsu, lahutage seade kohe vooluvõrgust ja pöörduge LG Electronicsi teeninduskeskuse poole.

- Ärge pange käsi või metallesemeid piirkonda, kust eraldub jahedat õhku, katte sisemusse ega seadme tagaküljel olevasse võresse, kust eraldub soojus.
- Ärge rakendage seadme tagakülje kattele liigset jõudu.
- Jälgige läheduses olevaid lapsi, kui avate või sulgete seadme ust. Uks võib lapsele hoobi anda ja vigastusi tekitada.
- Ennetage olukordi, kus lapsed seadme sisse löksu võiksid jääda. Seadme sisse kinni jäänud laps võib lämbuda.
- Äge pange seadmesse elusolendeid, nt lemmikloomi.
- Ärge asetage seadme peale raskeid ega õrnu esemeid, vedelikke täis mahuteid, süttivaid aineid, põlevaid esemeid (nagu küünlad, lambid jms) või kütteseadmeid (nagu pliite, radiaatoreid jms).
- Ärge asetage seadme sisse elektroonikaseadmeid (nt küttekihi ja mobiiltelefone).
- Kui tekib gaasileke (isobutaani, propaani, loodusliku maagaasi vms), ärge puudutage seadet ega selle toitejuhet ning õhutage ruum viivitamata. See seade kasutab külmutusagensina gaasi (isobutaan R600a). Kuigi kasutatava gaasi kogus on väike, peab siiski arvestama, et see on tuleohtlik. Gaasi lekkimine seadme transportimise, paigaldamise või kasutamise ajal võib põhjustada tulekahju, plahvatuse või sädemete eraldumise korral vigastusi.
- Ärge kasutage ega hoidke seadme läheduses kergestisüttivaid ja tuleohtlikke aineid (eetrit, benseeni, alkoholi, kemikaale, vedelgaasi (LPG), tuleohtlikke aerosoole, putukatõrjevahendeid, õhuvärskendajaid, kosmeetikat vms).
- See seade sisaldab maandusühendust funktsionaalsel eesmärgil.
- Ühendage ainult joogiveevarustusega.
 - Veevarustusega ühendamisel ühendage see ainult joogiveevarustusega.
- Täitke ainult joogiveega.
 - Jäämasina või jaoturi veemahuti kasutamisel täitke see kindlasti ainult joogiveega.

Käitlemine

- Seadme äraviskamisel eemaldage uksetihend ning jätke kõik riiulid ja korvid omale kohale. Hoidke lapsed seadmest eemal.

ETTEVAATUST

ETTEVAATUST

- Vigastuste ohu, seadme rikete, seadme või muu vara kahjustamise ohu vähendamiseks järgige üldiseid ohutusnõudeid, sh alljärgnevat:

Paigaldamine

- Pärast lahtipakkimist kontrollige seadet transpordi käigus tekkida võinud kahjustuste suhtes.
- Oodake vähemalt 3 kuni 4 tundi, et tagada külmutusagensi ringluse täielik tõhusus.
- Põranda kahjustamise vältimiseks liigutage seadet tundlikel põrandatel ettevaatlikult.

Kasutamine

- Ärge puudutage sügavkülmikus olevat külmunud toitu ega metalloosi märgade või niiskete kätega. See võib põhjustada külmakahjustusi.
- Ärge pange klaasist mahuteid, pudeleid ega purke (eriti neid, mis sisaldavad gaseeritud jooke) sügavkülmkambrisse, riiulitele ega jääkambrisse, kus temperatuur on alla nulli. Külmunud sisu võib paisuda, purustada mahuti ja põhjustada vigastusi.
- Seadme ukse või riiulite esiküljel olev karastatud klaas võib löögi tõttu puruneda. Kui see on katki, ärge seda paljaste kätega puudutage.
- Ärge nõjatuge keharaskusega seadme ustele, hoiustamiskohtadele, riiulitele ja ärge ronige nende peale.
- Ärge hoidke uksele olevates korvides liiga suurt kogust veepudeleid või purke.
- Ärge kasutage seadme ukse avamiseks või sulgemiseks liigset jõudu.

- Kui seadme uksehing on kahjustunud või ei tööta korralikult, siis lõpetage seadme kasutamine ja võtke ühendust volitatud teeninduskeskusega.
- Jälgige, et loomad ei näriks toitejuhet ega veetoru.
- Ärge kunagi sööge külmutatud toitu kohe pärast selle sügavkülmikust väljavõtmist. Esineb külmumise või külmaavillide tekkimise oht. ESMAABI: hoidke seda kohe külma voolava vee all. Ärge seda eemaldage.
- Veenduge, et te ei jätaks kätt ega jalga seadme ust või uksele olevat ust avades või sulgedes selle vahele.

Hooldamine

- Seade on varustatud sisemise hooldusvaba LED-tulega. Ärge eemaldage katet ega LED-tuld, et proovida neid parandada või vahetada. Pöörduge LG Electronicsi teeninduskeskuse poole.
- Ärge puhastage klaasist riuleid ja katteid sooja veega, kui need on veel külmad. Need võivad järsu temperatuurimuutuse tõttu puruneda.
- Ärge pange riuleid valepidi sisse. Riulid võivad alla kukkuda.
- Kui sügavkülmkambris tekib jää, pöörduge palun LG Electronicsi teeninduskeskusesse. Ärge kasutage moodustunud jää eemaldamiseks teravate äärtega esemeid. Ärge kasutage sulatamiseks pihusteid, elektrilisi kütteseadmeid, nagu soojapuhurid, föönid, aurupuhastid või muud soojusallikad. Plastosad võivad deformeeruda.
- Eemaldage pikemaajalise voolukatkestuse ajaks sügavkülmiku jääämbris olev jää.

PAIGALDAMINE

Enne paigaldamist

Mõõtmed ja vahemaad

Kui seade asub külgnevatele esemetele liiga lähedal, siis võib see põhjustada külmumisvõime halvenemist ja elektrikulude suurenemist. Seadme paigaldamisel jätke seadme tagaosa ja seina vahele vähemalt 50 mm. Masinaruumi katteta seade on mõeldud paigutamiseks seina äärde nii, et vaba vahemaa ei ületa 75 mm.

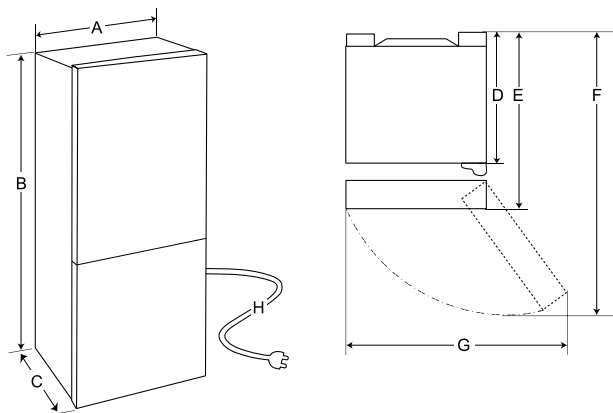

	Suurus (mm)
A	597
B	1 860/2 030
C	674
D	608
E	674
F	1 206
G	782
H	2 200

TÄHELEPANU

- Ülaltoodud tabelis esitatud mõõtmed on ligikaudsed.

Ümbritseva õhu temperatuur

- Seade on mõeldud kasutamiseks piiratud välistemperatuuriga kliimatingimustes.
- Sisetemperatuure võivad mõjutada seadme asukoht, ümbritseva õhu temperatuur, ukse avamise sagedus jne.
- Kliimatüübi leiate andmesildilt.

Kliimatüüp	Välistemperatuuri vahemik °C
SN (laiendatud parasvööde)	+10...+32
N (parasvööde)	+16...+32
ST (subtroopiline)	+16...+38 / +18...+38**
T (troopiline)	+10...+43* / +16...+43 / +18...+43**

* Austraalia, India, Keenia

** Argentina

TÄHELEPANU

- Seadmed hinnanguga SN kuni T on mõeldud kasutamiseks ümbritseva keskkonna temperatuuri vahemikus 10 °C kuni 43 °C.

Lisatarvikud

*1 See funktsioon on olemas ainult teatud mudelitel.



1



2

1 Juhtmehoidja*1

2 Kleebis*1

Uste pööramine

See funktsioon on olemas ainult teatud mudelitel.

Sellel seadmel on pööratavad ukсед, et neid oleks võimalik avada vasakult või paremalt vastavalt teie köögi disainile.

TÄHELEPANU

- Uste pööramise peab teostama LG Electronicsi kvalifitseeritud personal. Vastasel juhul ei kehti ustele garantii.

Seadme loodimine

Tasakaalustava jala reguleerimine

Kui seade tundub kõikumavat või uksti on raske sulgeda, reguleerige seadme kallet, järgides alltoodud juhiseid.

- 1 Pöörake tasakaalustavat jalga seadme selle külje tõstmiseks päripäeva või langetamiseks vastupäeva.

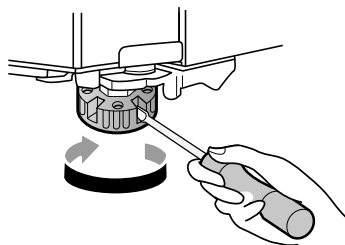

- 2 Avage ukсед ja veenduge, et need sulguvad kergelt.

TÄHELEPANU

- Võib juhtuda, et uksti ei õnnestu loodida, kui põrand ei ole loodis või on nõrga või halva konstruktsiooniga.
- Külmik on raske ning see tuleb paigaldada jäigale ja kindlale pinnale.
- Puitpõranda puhul võib loodimine olla raskendatud, kui see liigselt vetrub.

Toite sisselülitamine

Seadme ühendamine

Seadme sisselülitamiseks ühendage toitejuhtme pistik pistikupesasse. Ärge ühendage samasse pesasse teisi seadmeid.

TÄHELEPANU

- Pärast toitejuhtme ühendamist oodake piisavalt kaua, enne kui seadmesse toiduained panete. Kui te panete toidu seadmesse varem, ei ole seade veel piisavalt jahe ja toit võib rikneda.
- Seadme väljalülitamiseks eemaldage toitejuhtme pistik pistikupesast.

Seadme liigutamine ümlberpaigutamiseks

Seadme liigutamine

- 1 Eemaldage seadme sisemusest kogu toit.
- 2 Kinnitage toitepistik.
 - Toitepistiku hoidikuga mudelid:
Tõmmake pistik seinast välja, pange see seadme tagaküljel või peal olevasse toitejuhtme hoidikusse.
 - Ilma toitepistiku hoidikuta mudelid:
Tõmmake pistik seinast välja ja kinnitage toitekaabel teibiga seadme sellele küljele, kus asub toitepistik paigalduskohas.
- 3 Teipige osad, nagu riiulid ja ukse käepidemed, et vältida nende maha kukkumist seadme liigutamise ajal.
- 4 Teisaldage seadet ettevaatlikult rohkem kui kahe inimesega. Pikal vahemaal transportimisel hoidke seadet püstises asendis.

⚠ ETTEVAATUST

- Põranda kahjustamise vältimiseks liigutage seadet tundlikel põrandatel ettevaatlikult.
 - Kasutage seadme paigaldamisel või liigutamisel põranda kriimustamise vältimiseks pappi, põrandamatti või vaipa.
 - Ärge liigutage seadet siksakis.

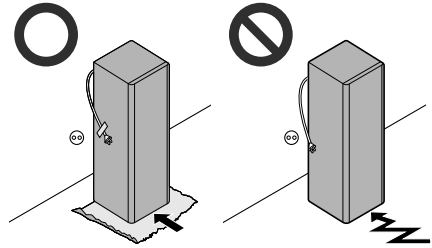

- 5 Pärast seadme paigaldamist ühendage toitejuhtme pistik pistikupesasse ja lülitage see sisse.

KASUTAMINE

Enne kasutamist

Märkused kasutamise kohta

- Enne toidu seadmesse asetamist puhastage tootmisjäädade eemaldamiseks seadme sisemus ja väliskülg sooja vee ja õrna pesuveedelikuga.
- Kasutajad peaksid meeles pidama, et ukse mittetäielik sulgemine või kõrge niiskustase suvisel ajal võib põhjustada jää teket.
- Jätke riulil või uksekorvis säilitatavate toiduainete vahele piisavalt ruumi, see võimaldab ukse korralikku sulgemist.
- Ukse avamine pikaks ajaks võib põhjustada seadme sahtlites temperatuuri märkimisväärset tõusu.
- Kui külmutusseade jäetakse pikemaks ajaks tühjaks, lülitage see välja, sulatage, puhastage, kuivatage ja jätke selle uks lahti, et vältida hallituse tekkimist seadmes.
- Pange tähele, et vastavalt seadme spetsifikatsioonile võib temperatuur teatud piirini tõusta. Kui soovite temperatuuritõusu mõju toiduainetele vähendada, pakkige toiduained mitmekihilisse pakendisse.

Avatud ukse häire

See funktsioon on olemas ainult teatud mudelitel. Kui uks on jäänud lahti või ei ole korralikult suletud, annab helisignaal sellest märku.

TÄHELEPANU

- Võtke ühendust LG Electronicsi teeninduskeskusega, kui häiresignaal jätkub ka pärast kõigi uste sulgemist.

Kõrge temperatuuri häire

See funktsioon on olemas ainult teatud mudelitel. Kõrge temperatuuri alarm on funktsioon, mis aktiveerub, kui sügavkülmi temperatuur tõuseb tasemeni, mis võib mõjutada toidu säilivust.

Aktiveerumisel hakkab juhtpaneelil vilkuma sügavkülmi temperatuuri LED-tuli ja kõlab helisignaal. Kõrge temperatuuri alarmi funktsiooni ei saa välja lülitada.

- Alarmi vaigistamiseks vajutage nuppu **Freezer**.
- Isegi pärast nupu vajutamist jätkab LED-tuli vilkumist, kuni sügavkülmi on piisavalt maha jahtunud.
- Häire kostub järgmistel juhtudel:
 - Kui seade lülitatakse sisse esimest korda või pärast pikemat voolukatkestust (kuna sügavkülmi temperatuur võib olla kõrge).
 - Sügavkülmi uks on pikka aega avatud või seda avatakse väga sageli.
 - Kui sügavkülmi sisse asetatakse suured kogused kuuma toitu.

Rikke tuvastamine

Seade on võimeline töö ajal probleeme tuvastama.

TÄHELEPANU

- Kui avastatakse mõni probleem, lakkab seade töötamast ja ekraanile ilmub veakood, seda ka siis, kui vajutatakse mõnda nuppu.
- Kui ekraanil kuvatakse veakood, ärge lülitage toidet välja. Võtke kohe ühendust LG Electronicsi klienditeenindusega ja teatage veakood. Kui te toite välja lülitate, võib LG Electronicsi klienditeeninduse tehnikul olla keeruline viga tuvastada.

Soovitused energia säästmiseks

- Kõige tõhusama energiakasutuse tagamiseks hoidke kõik sisemised osad (nt uksekorvid, sahtlid ja riulid) algupärasel asukohas. Nende asukohtade muutmine võib põhjustada väiksema tõhususega energiakulu või töövõimet.

- Jätke säilitatavate toiduainete vahele piisavalt ruumi. See võimaldab külmal õhul ühtlaselt ringelda ja säästab energiat.
- Asetage soe toit külmikusse alles pärast maha jahutamist, see hoiab ära kondensaadi tekke ja külmumise.
- Kui hoiate toitu sügavkülmikus, seadistage sügavkülmiku temperatuur madalamaks, kui toiduainetele märgitud.
- Ärge seadistage seadme temperatuuri madalamaks kui vaja.
- Ärge pange toiduaineid külmiku temperatuuriduri lähedale. Hoidke neid andurist vähemalt 3 cm kaugusel.
- Võtke välja ainult vajalik kogus toitu. Tarbige sulatatud toit kiiresti. Seda tohib uuesti külmutada ainult pärast valmistamist.

Toiduainete efektiivne säilitamine

- Valel temperatuuril säilitamisel võib toit külmuda või rikneda. Seadistage külmik säilitatava toidu jaoks õigele temperatuurile.
- Hoidke külmutatud või jahutatud toitu kaanega anumates.
- Vaadake aegumistähtaegasid ja toiduainete silte (hoiustamistingimusi), enne kui toidu seadmesse asetate.
- Ärge säilitage toitu pika aja vältel, kui see madalatel temperatuuridel kiiresti rikneb.
- Jälgige, et külmutamata toit ei oleks otseses kokkupuutes juba külmutatud toiduga. Ärge säilitage liigset kogust värsket toitu.
- Kiirema külmutamise ning lihtsama sulatamise ja töötlemise tagamiseks külmutage toitu portsjonisuurustes kogustes.
- Pange jahutatav või külmutatav toit sügavkülmikusse või külmikusse võimalikult kiiresti pärast toidu ostmist.
- Säilitage toorest liha ja kala külmikus sobivates mahutites, et need ei puutuks kokku teiste toitudega ega tilguks nendele.
- Külmutatud toite ja muid toiduaineid saab säilitada juurviljasahtli peal.
- Vältige toidu uuesti külmutamist, kui see on kord juba üles sulatatud. Täiesti üles sulanud toidu taaskülmutamine kaotab ära toidu maitse ja toiteväärtuse.
- Jahutage soe toit maha enne selle säilitamist. Kui seadmes on liiga palju sooja toitu, võib seadme sisetemperatuur tõusta ja see mõjub muule seadmes säilitatavale toidule halvasti.
- Ärge koormake seadet üle. Külm õhk ei saa korralikult ringelda, kui seade on ülekoormatud.
- Ärge blokeerige külmiku külma õhu väljundeid toiduga, eriti riiuli asendi muutmisel, kuna see võib põhjustada toidu külmumist.
- Kui seadistate toidu säilitamiseks väga madala temperatuuri, võib toit läbi külmuda. Ärge seadistage temperatuuri madalamaks kui toidu õigeks säilitamiseks nõutav temperatuur.
- Kui seadmes on jahutuskambreid, ärge hoidke neis suurema niiskusesisaldusega köögi- ja puuvilju, sest need võivad madala temperatuuri tõttu külmuda.
- Järgige alati toidu tootja külmutatud toidu lubatud säilitusaja juhiseid. Ärge ületage toidu soovitatud säilitusaega.
 - Selle säilitusaja piiri ületamise vältimiseks märkige pakendile säilituskuupäev, lubatud säilitusperiood ja toidu nimi.
- Elektrikatkestuse korral võtke ühendust elektriettevõtjaga ja küsige, kui kaua see kestab.
 - Kui vool on välja lülitatud, vältige ukse avamist.
 - Kui vool tuleb tagasi, kontrollige toidu seisundit.
 - Kui elektrikatkestus kestab kauem, eriti suvekuudel, järgige palun neid juhiseid:
 - Ärge asetage elektrikatkestuse ajal seadmesse täiendavat toitu.
 - Kui elektrikatkestusest on ette teatatud ja see kestab eeldatavalt üle 10 tunni, valmistage ette veidi jääd ja asetage see mahutis külmiku ülemisele riiulile.
 - Temperatuuri suurenemise tõttu seadmes elektrikatkestuse või muu rikke ajal väheneb toidu säilitusaeg ja selle kvaliteet langeb. Vajadusel töödelge sulanud toit ja külmutage see uuesti valmistatud kujul.

Maksimaalne sügavkülmutusvõimsus

- Maksimaalse sügavkülmutusvõimsuse saavutamiseks seadistage sügavkülmiku temperatuur kõige külmemale temperatuuriseadistusele.
- Funktsioon **Super Freeze** võimaldab sügavkülmikul saavutada selle maksimaalse külmutamisvõimsuse. Tavaliselt võtab see aega kuni 24 tundi ja lülitub automaatselt välja.
- **Super Freeze** tuleb lülitada sisse 7 tundi enne värskete toiduainete asetamist sügavkülmikusse.
- Toiduainete kiireks külmutamiseks säilitage toitu ülemise raam või riiul. Toiduained külmuvad kõige kiiremini sellel alal.
- Parima õhuringluse saavutamiseks pange seadmesse kõik sisemised osad, nagu korvid, sahtlid ja riiulid.

Maksimaalse toidukoguse külmutamine

Kui hoiustatakse suures koguses toitu, tuleb kõik sügavkülmiku sahtlid, välja arvatud kõige alumine, seadmest välja võtta ning toit tuleb laduda virna otse sügavkülmiku kambrisse.

ETTEVAATUST

- Sahtlite eemaldamiseks võtke esmalt sahtlitest toit välja ning seejärel tõmmake sahtlid ettevaatlikult välja. Juhiste eiramine võib põhjustada vigastusi või kahjustada sahtleid.

TÄHELEPANU

- Parema õhuringluse saamiseks sisesta kõik sahtlid.
- Iga sahtli kuju võib olla erinev, sisestage need õiges asendis.

Toote omadused

Seadme osad võivad olenevalt mudelist mõnevõrra erineda.

Väliskülg ja sisemus

*1 See funktsioon on olemas ainult teatud mudelitel.

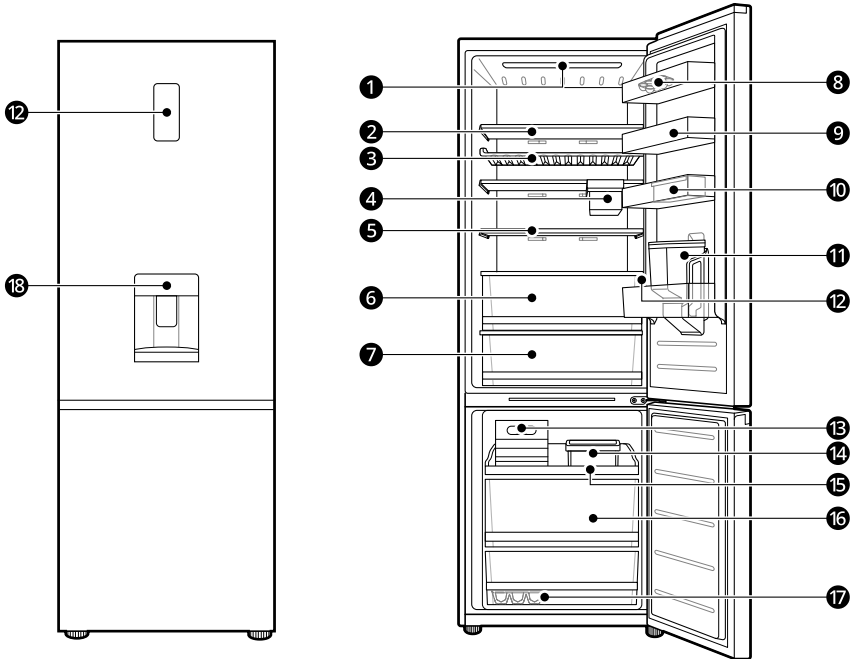

1 LED-lamp

Seadme sees olevad LED-lambid süttivad, kui avate ukse.

2 Külmiku riiul

Jahutatud toitude ja värskete toiduainete hoidmiseks.

- Hoidke suurema niiskusesisaldusega toiduaineid riiuli eesosas.
- Riiuli kõrgust saab seadistada, sisestades riiuli teise, erineva kõrgusega pilusse.
- Riiulite tegelik arv võib mudeliti erineda.

3 Pudeliriiul*1

Mahutite ja pikkade pudelite pudeliriiuli abil hoidmiseks.

⚠ ETTEVAATUST

- Ladustage kõige rohkem 5 pudelit, et vältida külmikuosade purunemist.

4 My Box^{*1}

Väikeste toiduainete säilitamiseks.

5 Kokkupandav riul^{*1}

Seda saab kohandada individuaalsetele hoiustamisvajadustele.

6 Fresh Balancer^{*1}

Puu- ja köögiviljade värskena hoidmiseks.

7 Fresh Converter^{+*1}

Toiduainete säilitamiseks tavapärasest külmiku alast erineval temperatuuril.

8 Liigutatav munakandik^{*1}

Munade hoidmiseks.

- Munakandiku saab asetada soovitud kohta, välja arvatud külmiku ülemisele riulile või köögiviljasahtlisse.

9 Külmiku uksekorb

Väikeste jahutatud toiduainete pakkide, jookide ja kastmepurkide hoidmiseks.

10 Miniuksekorb^{*1}

Väikeste kastmemahutite säilitamiseks. Liigutatav korb tagab kasutusmugavuse.

⚠ ETTEVAATUST

- Miniuksekorvi tuleks osade kriimustamise vältimiseks tõsta, mitte lohistada.
- Asetage miniuksekorb külmiku uksekorvi kasutamiseks. Kui see on riputatud väljapoole, ei pruugi uks korralikult sulguda.

11 Veejaoturi mahuti^{*1}

Selles hoitakse vett jaoturisse suunamiseks. Seda tuleb täita käsitsi.

12 Juhtpaneel^{*1}

Seadistab külmiku temperatuuri ja sügavkülmiku temperatuuri.

13 Jäämasin^{*1}

Toodab käsitsi jääd ja hoiab seda sügavkülmikus.

14 Liigutatav ämber^{*1}

Väikeste toiduainete säilitamiseks.

- Saate liigutada selle ämbri soovitud asukohta nii külmiku kui sügavkülmiku kambris.

15 Väljatõmmatav kandik^{*1}

Väikepakendis külmutatud toiduainete või sageli kasutatavate toitude hoidmiseks. Lükandalused on kasutajasõbralikud, võimaldades hõlpsat juurdepääsu.

16 Sügavkülmiku sahtel

Selles hoitakse külmutatud toiduaineid, mis on mõeldud pikemaks säilitamiseks.

17 Jääkandik^{*1}

Siin valmistatakse jääd käsitsi.

20 KASUTAMINE

- Täiendava ruumi vajamisel saate eemaldada jääkandiku või jääkuubikute ämbri.

18 Water Dispenser (Veejaotur)^{*1}

Jaotab külma vett.

Juhtpaneel

Tegelik juhtpaneel võib mudelitel olla erinev.

Juhtpaneel ja funktsioonid

*1 See funktsioon on olemas ainult teatud mudelitel.

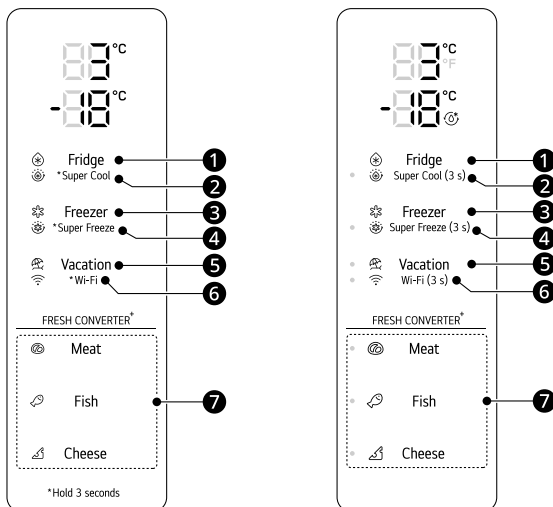

1 Fridge

Vajutage seda nuppu korduvalt, et valida soovitud temperatuur vahemikus 1 °C kuni 7 °C.

- Külmiiku temperatuur on vaikiimi 3 °C.

2 Super Cool

See funktsioon võimaldab kiiresti jahutada suurt kogust toitu, nagu köögiviljad, puuviljad jne.

- See funktsioon hakkab tööle või lakkab töötamast, kui hoiate seda nuppu 3 sekundit all.

3 Freezer

Vajutage seda nuppu korduvalt, et valida soovitud temperatuur vahemikus -15 °C kuni -23 °C.

- Sügavkülmiiku temperatuur on vaikiimi -18 °C.

4 Super Freeze

See funktsioon võimaldab suurt kogust jääd või toitu kiiresti külmutada.

- See funktsioon hakkab tööle või lakkab töötamast, kui hoiate seda nuppu 3 sekundit all.
- See funktsioon peatub automaatselt pärast teatud aja möödumist.
- Kui see režiim on sisse lülitatud, võib esineda müra ja energiatarbimine võib suurened.

5 Vacation

See funktsioon on kasulik, kui olete puhkuse ajal eemal. Kui see funktsioon on sisse lülitatud, on külmiiku temperatuur 7 °C ja sügavkülmiiku temperatuur -15 °C. Kui see funktsioon on välja lülitatud, lülituvad külmiik ja sügavkülmiik tagasi varasematele temperatuuriseadistustele.

- See funktsioon hakkab tööle või lakkab töötamast, kui vajutate seda nuppu uuesti.
- Selle funktsiooni töö ajal nupud **Fridge**, **Freezer**, **Super Cool** ja **Super Freeze** ei tööta.

⚠ ETTEVAATUST

- Kui see funktsioon on sisse lülitatud, olge vaikumisi temperatuurist madalamat temperatuuri vajavate toiduainete säilitamise suhtes ettevaatlik.
- Koju tagasi pöördumisel pidage meeles see funktsioon välja lülitada, et avada teised nupud ja viia külmkapp tagasi selle eelmistele temperatuuriseadistustele.

6 Wi-Fi*¹

See nupp võimaldab seadmel ühenduda kodu Wi-Fi-võrguga. Teavet **LG ThinQ** rakenduse esialgse seadistamise kohta vt **SMART FUNCTIONS**.

7 Meat/Fish/Cheese*¹

Funktsioon reguleerib temperatuuri sahtlis **Fresh Converter**⁺.

- Režiimide vahel valimiseks vajutage nuppu **Meat** (kõige külmem), **Fish** (külmem), **Cheese** (külm).

TÄHELEPANU

- Toidu optimaalse säilitamise tagamiseks on iga kambri puhul soovitatud 1 °C või ühe taseme võrra suurendamine või vähendamine võrreldes vaikumisi temperatuuriga.
- Juhtpaneel lülitub pärast ukse sulgemist automaatselt välja.
- Kui juhtpaneeli puhastamise käigus puutub teie sõrm või nahk paneeli vastu, võib puudutatud nupp tööle hakata.

Water Dispenser (Veejaotur)

See funktsioon on olemas ainult teatud mudelitel.

Jaoturi kasutamine

Saate vett väljastada hoovale vajutamise teel.

- Külma vee saamiseks vajutage veejaoturi laba

1.

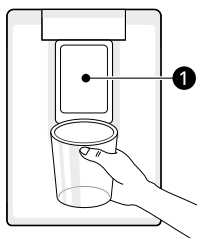

⚠ ETTEVAATUST

- Hoidke lapsed jaoturist eemal, et vältida nende juhtpaneeliga mängimist või selle kahjustamist.
- Ärge kasutage vee või jää võtmiseks õhukese seinaga kristallnõusid või portselani.

TÄHELEPANU

- Kui topsi ava on väike, võib vesi üle ääre pritsida või sellest mööda voolata.

Veejaoturi aluse puhastamine

Pühkige kogu piirkonda niiske pehme lapiga. Veejaoturi alus võib väga lihtsasti märjaks saada, kui sellele satub vett.

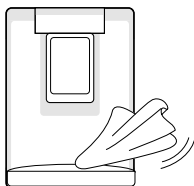

Veejaoturi väljastaja puhastamine

Pühkige jaoturi väljastajat sagedasti puhast lappi kasutades, see piirkond võib kergesti märduda.

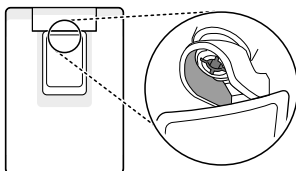

TÄHELEPANU

- Lapid võivad eraldada ebemeid, mis jäävad väljastajale.

Veepaagi täitmine

Veepaagis hoitakse jaotatavat vett.

- Hoidke veepaaki mõlema käega ja tõmmake seda üles.

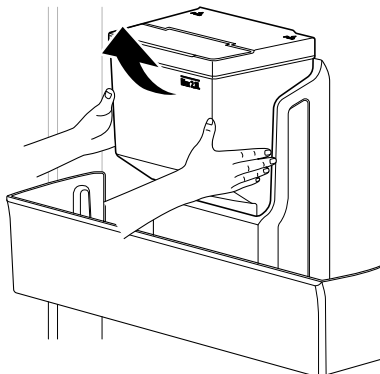

- Avage kork veepaagi peal.

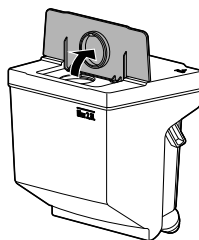

- Täitke veepaak joogiveega ja sulgege kork.

- 4 Asetage veepaak tagasi eemaldamisele vastupidises järjekorras.

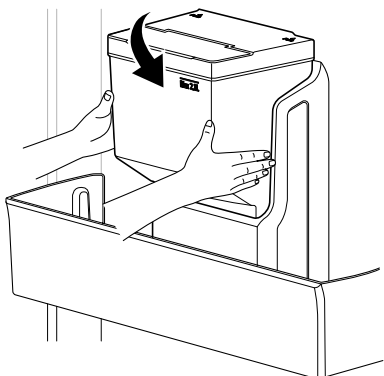

- 1 Hoidke veepaaki mõlema käega ja tõmmake seda üles.

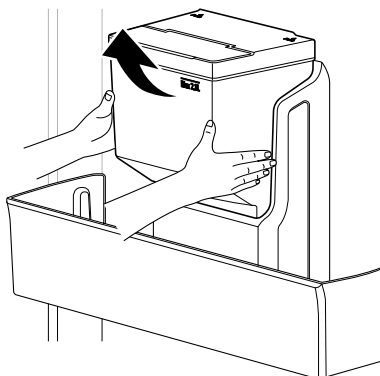

⚠ OHT

- Täitke ainult joogiveega. Ärge täitke veepaaki jookidega ega täitke seda kuuma veega.
- Lapsi ei tohi lubada veepaagi lähedusse.

- 2 Avage kork veepaagi peal.

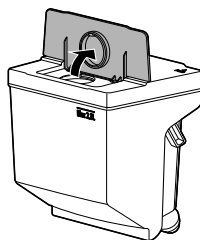

⚠ ETTEVAATUST

- Ärge kasutage veepaagi eemaldamisel ega paigaldamisel liigset jõudu ega lööke.
- Kui vett välja ei tule, täitke veepaak joogiveega.

- 3 Tühjendage veepaak.

TÄHELEPANU

- Veepaak tuleb enne selle joogiveega täitmist pesta.
- Puhastage veepaagid, kui neid pole 48 tunni jooksul kasutatud.

- 4 Eemaldage veepaagis asuv veeventiil ❶ seda vastupäeva pöörates.

Veepaagi puhastamine

Puhastage veepaagid, kui neid pole 48 tunni jooksul kasutatud.

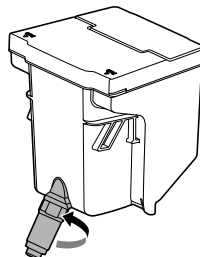

- 5** Puhastage veepaak ja veeventiil voolava veega. Pühkige veepaagi sisemust ja väliskülge ning külmiku ust puhta lapiga.

- 6** Asetage veepaak tagasi eemaldamisele vastupidises järjekorras.

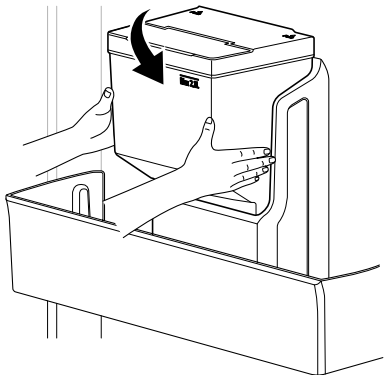

- 2** Täitke jääkandik kuni veetaseme märgiseni veega.

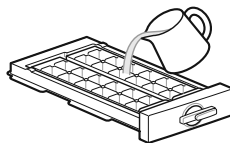

- 3** Asetage jääkandik ettevaatlikult tagasi oma kohale.

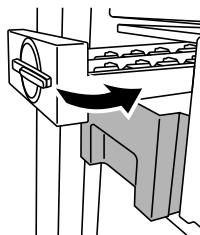

Jäämasin

See funktsioon on olemas ainult teatud mudelitel.

Jäämasina kasutamine

See funktsioon on olemas ainult teatud mudelitel. Siin valmistatakse jääd käsitsi.

- 1** Hoidke jääkandiku käepidemest kinni ja tõmmake see välja.

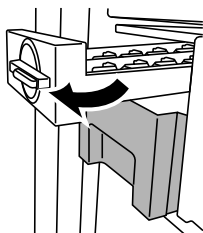

- 4** Keerake jäämasina käepidet päripäeva.



- 5** Kergitage veidi jääanumat ja eemaldage see.

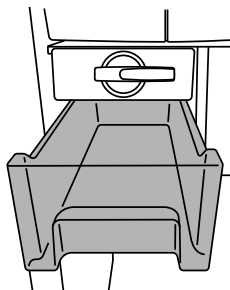

⚠ OHT

- Täitke ainult joogiveega.

⚠ ETTEVAATUST

- Olge ettevaatlik ja ärge väänake jääkandikut tugevasti, see võib katki minna.
- Kui sügavkülmiku ust tihti avada ja sulgeda, võib vee jäätumisega kauem aega minna.

TÄHELEPANU

- Kui jääkandikul on vett liiga palju, võivad jääkuubikud üksteise külge kleepuda ja neid on raske kätte saada.
- Jää kiiresti valmistamiseks vajutage juhtpaneelil nuppu **Super Freeze**.
- Jääd on märksa kergem eemaldada, kui valate jääkandikule vett.
- Kui jäämasinat või jääkuubikusahatlit ei kasutada, saab need lisaruumi saamiseks eemaldada.

Jääkandiku kasutamine

Siin valmistatakse jääd käsitsi. Kui te seda ei kasuta, võite jääkandiku eemaldada, et luua sügavkülmikus täiendavat ruumi.

- 1 Täitke jääkandik joogiveega ja asetage see sügavkülmikusse.

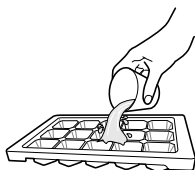

- 2 Pärast vee külmumist hoidke jääkandikut selle otstest ja väänake õrnalt.

**⚠ ETTEVAATUST**

- Olge ettevaatlik ja ärge väänake jääkandikut tugevasti, see võib katki minna.
- Kui sügavkülmiku ust tihti avada ja sulgeda, võib vee jäätumisega kauem aega minna.

TÄHELEPANU

- Kui jääkandikul on vett liiga palju, võivad jääkuubikud üksteise külge kleepuda ja neid on raske kätte saada.
- Jääd on märksa kergem eemaldada, kui valate jääkandikule vett.

Külmiku sahtel**Värskuskonverteri+ kasutamine**

See funktsioon on olemas ainult teatud mudelitel. Seda ruumi kasutatakse liha, kala, juustu ja teiste asjade hoiustamiseks, mida peab säilitama jahutatuna.

Režiimide vahel valimiseks vajutage nuppu **Meat** (kõige külmem), **Fish** (külmem), **Cheese** (külmem).

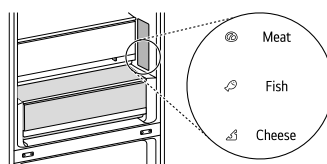

⚠ ETTEVAATUST

- Ärge asetage ühtegi eset sahtli **Fresh Converter⁺** kattele.

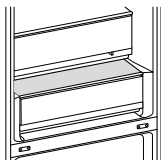

- 1 Tõstke riiul ja hoidke seda üleval.

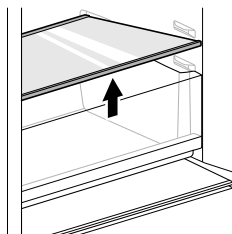

Värskustasakaalustaja kasutamine

See funktsioon on olemas ainult teatud mudelitel. Hoiab puu- ja köögivilju värskena. Individuaalsetele hoiustamisvajadustele vastamiseks reguleerige regulaatorit ①.

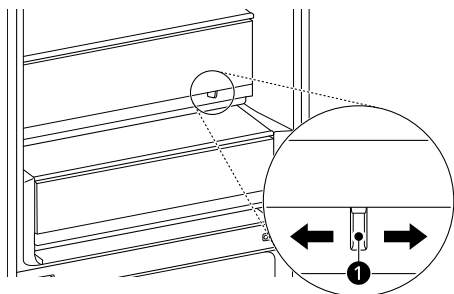

- **Fruit:** Puuviljade säilitamiseks.
- **Vegetables:** Köögiviljade säilitamiseks. (Soovitav)

Värskustasakaalustaja eemaldamine/paigaldamine

See funktsioon on olemas ainult teatud mudelitel. Enne sahtli eemaldamist ja paigaldamist avage külmiku uks täielikult.

- 2 Tõstke sahtel üles ja tõmmake seda ettepoole.

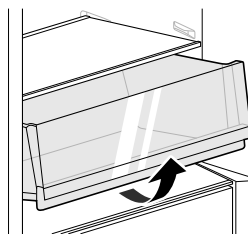

- 3 Kallutage sahtlit uksest eemale ja eemaldage see välja tõmmates.

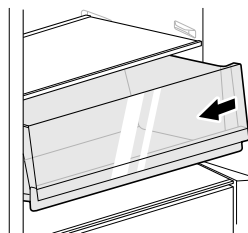

- 4 Asetage sahtel tagasi eemaldamisele vastupidises järjekorras.

Külmiku sahtli eemaldamine/ paigaldamine

- 1 Tehke sahtel tühjaks. Hoidke sahtli käepidemest kinni ja tõmmake see lõpuni välja.

- 2 Tõstke sahtel üles ja eemaldage see välja tõmmates.

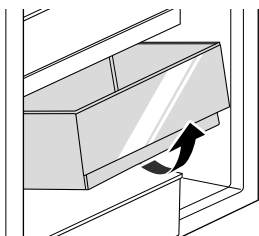

- 3 Asetage sahtel tagasi eemaldamisele vastupidises järjekorras.

My Boxi kasutamine

See funktsioon on olemas ainult teatud mudelitel.

- 1 Avage sahtli kaas ①.

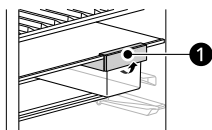

- 2 Tõmmake sahtlit ② ettepoole.

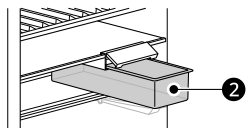

My Boxi eemaldamine/ paigaldamine

- 1 Tõstke sahtlit ülespoole ja eemaldamiseks tõmmake täiesti välja.

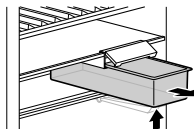

- 2 Asetage sahtel tagasi eemaldamisele vastupidises järjekorras.

Uksekorv

Uksekorvi eemaldamine/ paigaldamine

- 1 Hoidke korvi mõlemast äärest ja eemaldage see ülespoole tõstes.

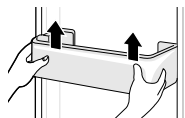

- 2 Paigaldage uksekorv eemaldamisele vastupidises järjekorras.

Riul

Värskustasakaalustaja riiuli ja värskuskonverteri⁺ riiuli eemaldamine/paigaldamine

Eemaldamise/paigaldamise järjekord

Enne riiuli eemaldamist ja paigaldamist avage külmiku uks täielikult.

⚠ ETTEVAATUST

- Kui säilitate sahtlis raskeid esemeid, olge sahtlit tõmmates ettevaatlik. Sahtel võib ettepoole tühjaks valguda.

Eemaldage järgmises järjekorras.
Asetage riul tagasi eemaldamisele vastupidises järjekorras.

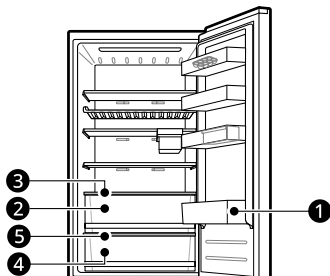

- 1 Külmiku uksekorv
- 2 Fresh Balancer
- 3 Fresh Balancer riul
- 4 Fresh Converter⁺
- 5 Fresh Converter⁺ riul

Värskustasakaalustaja riuli eemaldamine/paigaldamine

- 1 Hoidke kinni riuli mõlemast küljest. Tõstke riul üles ja eemaldage see välja tõmmates.

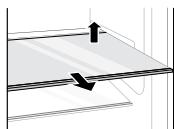

- 2 Kallutage riulit tugiklambrite vahel alla, seda samal ajal ettepoole tõmmates.

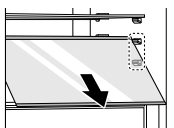

- 3 Kallutage riulit uksest eemale ja tõmmake seda allapoole.

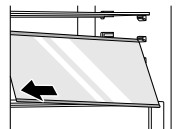

- 4 Asetage riul tagasi eemaldamisele vastupidises järjekorras.

Värskuskonverteri⁺ riuli eemaldamine/paigaldamine

- 1 Vajutage riuli sisemist alumist külge üles, seda samal ajal ettepoole tõmmates.

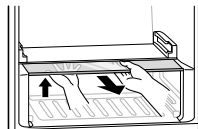

- 2 Paigaldage riul tagasi, lükates seda sissepoole, kuni riul raami klõpsatab.

Kokkupandava riuli kasutamine

See funktsioon on olemas ainult teatud mudelitel. Säilitage kõrgemaid esemeid, nagu gallonimahutid või pudelid, lükates riuli eesmise poole riuli tagumise poole alla.

- Täisriiuli taastamiseks tõmmake riuli eesosa ettepoole.

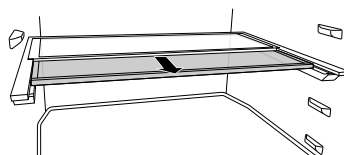

Kokkupandava riuli eemaldamine/paigaldamine

See funktsioon on olemas ainult teatud mudelitel. Kasutage kokkupandava riuli eemaldamiseks alltoodud meetodit. **My Boxiga** mudelite puhul eemaldage esmalt ülemine riul.

- 1 Tõstke riuli eesmist poolt ettevaatlikult üles ja libistage see sisse.

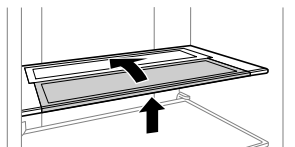

- 2 Pöörake kokkupandavat riuli tagasi, tõstke see vasakult poolt üles ja tõmmake see välja.

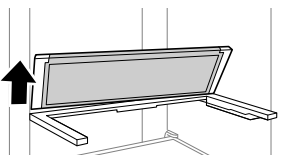

- 3 Haarake riuli raami keskelt, tõstke see üles ja tõmmake välja.

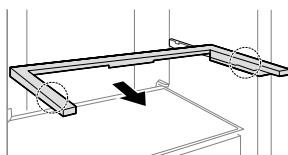

- 4 Asetage riul tagasi eemaldamisele vastupidises järjekorras.

Riuli eemaldamine/paigaldamine

- 1 Hoidke kinni riuli mõlemast küljest. Tõstke riul üles ja eemaldage see välja tõmmates.

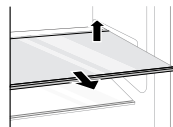

- 2 Kallutage riulit tugiklambrite vahel alla, seda samal ajal ettepoole tõmmates.

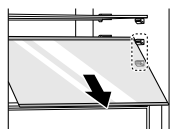

- 3 Kallutage riulit uksest eemale ja tõmmake seda allapoole.

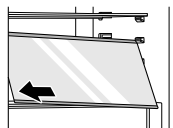

- 4 Asetage riul tagasi eemaldamisele vastupidises järjekorras.

Sügavkülmiku sahtel

Sügavkülmiku sahtli eemaldamine/paigaldamine

- 1 Tehke sahtel tühjaks. Hoidke sahtli käepidemest kinni ja tõmmake see lõpuni välja.

- 2** Tõstke sahtel üles ja eemaldage see välja tõmmates.

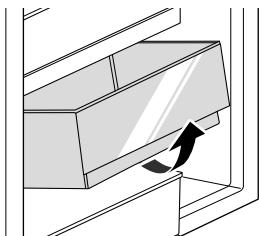

- 3** Asetage sahtel tagasi eemaldamisele vastupidises järjekorras.

NUTIFUNKTSIOONID

Rakendus LG ThinQ

See funktsioon on saadaval ainult WiFi-ga mudelitel.

Rakendus **LG ThinQ** võimaldab teil nutitelefoni abil seadmega suhelda.

Rakenduse LG ThinQ omadused

Suhelge seadmega nutitelefoni abil, kasutades mugavaid nutifunktsioone.

Smart Diagnosis

- Kui teil esineb seadme kasutamisel probleeme, aitab see nutika diagnostika funktsioon teil probleemi diagnoosida.

Seaded

- Võimaldab teil seadistada seadme ja rakenduse erinevaid valikuid.

TÄHELEPANU

- Järgmistel juhtudel peate uuendama iga rakenduses **LG ThinQ** sisalduva seadme võrguteavet valiku **Seadme kaardid > Seaded > Muuda võrku** all.
 - juhtmevaba ruuter muutub
 - juhtmevaba ruuteri salasõna muutub
 - interneti teenusepakkuja muutub
- Rakendus võib muutuda rakenduse täiustamise eesmärgil ilma kasutajaid eelnevalt teavitamata.
- Omadused võivad mudeli kaupa erineda.

Rakenduse LG ThinQ paigaldamine ja LG seadme ühendamine

QR-koodiga mudelid

Skannige tootele kinnitatud QR-kood oma nutitelefoni kaamera või QR-koodi riideri rakendusega.

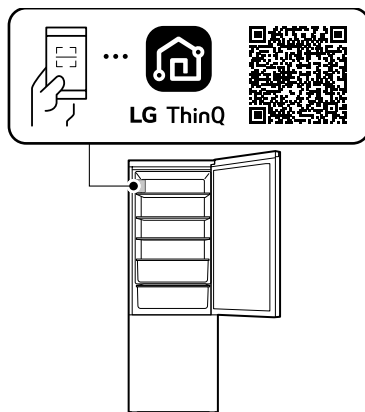

Ilma QR-koodita mudelid

- 1 Otsige nutitelefonis Google Play Store'ist või Apple App Store'ist rakendust **LG ThinQ** ja installige see.
- 2 Käivitage rakendus **LG ThinQ** ja logige sisse oma olemasoleva kontoga või looge sisselogimiseks uus LG konto.
- 3 Oma LG seadme lisamiseks puudutage rakenduses **LG ThinQ** nuppu lisa (+). Protsessi lõpetamiseks järgige rakenduses toodud juhiseid.

TÄHELEPANU

- WiFi-ühenduse kindlakstegemiseks kontrollige, kas WiFi ikoon juhtpaneelil põleb.

- Seade toetab ainult 2,4 GHz WiFi-võrke. Oma võrgu sageduse kontrollimiseks võtke ühendust oma internetiteenuse pakkujaga või vaadake oma WiFi-ruuteri juhendist.
- **LG ThinQ** ei vastuta mistahes võrguühenduse probleemide ega defektide, rikete või vigade eest, mis võivad olla põhjustatud võrguühendusest.
- Ümbritsev juhtmevaba keskkond võib panna juhtmevaba teenuse aeglaselt töötama.
- Kui vahemaa seadme ja juhtmevaba ruuteri vahel on liiga suur, muutub signaali tugevus nõrgaks. Ühendamine võib kaua aega võtta või paigaldamine ebaõnnestuda.
- Kui seadmel on WiFi-ühendusega probleeme, võib see asuda ruuterist liiga kaugel. WiFi-signaali tugevuse parandamiseks ostke WiFi-kordaja (tööraadiuse suurendaja).
- Võrguühendus ei pruugi korralikult töötada interneti teenusepakkuja tõttu.
- WiFi-ühendus võib jääda loomata või olla katkendlik koduse võrgukeskkonna tõttu.
- Seadme ühendamine ebaõnnestus WiFi-signaali edastamise tõttu. Lahutage seade pistikupesast ja oodake enne uuesti proovimist umbes minut aega.
- Kui teie juhtmevaba ruuteri tule müür on sisse lülitatud, lülitage see välja või lisage sellele erand.
- Juhtmevaba võrgu nimi (SSID) peab olema kombinatsioon ingliskeelse tähestiku tähtedest ja numbritest. (Ärge kasutage erisümboleid.)
- Nutitelefon kasutusliides (UI) võib olla erinev olenevalt mobiili operatsioonisüsteemist (OS) ja tootjast.
- Kui ruuteri turvaprotokolliks on määratud **WEP**, võib võrgu ülesseadmine ebaõnnestuda. Palun määrake muu turvaprotokoll (soovitav on **WPA2**) ja ühendage toode uuesti.
- Wi-Fi-funktsiooni tühistamiseks vajutage ja hoidke all nuppu **Wi-Fi** 3 sekundit. Wi-Fi indikaator lülitatakse välja.
- Seadme uuesti ühendamiseks või teise kasutaja lisamiseks vajutage ja hoidke 3 sekundit all nuppu **Wi-Fi**, et see ajutiselt välja lülitada. Seadme ühendamiseks käivitage rakendus **LG ThinQ** ja järgige rakenduse juhiseid.

Vastavusdeklaratsioon



Käesolevaga teatab LG Electronics, et raadioseadme tüüpi külmutusseade on vastavuses direktiiviga 2014/53/EL. ELi vastavusdeklaratsiooni täielik tekst on saadaval järgmisel internetiaadressil:
<http://www.lg.com/global/support/cedoc/cedoc#>

Raadioseadmete tehnilised näitajad

Tüüp	Töösagedusa la	Väljundvõimsus (max)
Juhtmevaba LAN	2 400 MHz - 2 483,5 MHz	< 100 mW
Bluetooth *1		

*1 See funktsioon on olemas ainult teatud mudelitel.

Kasutaja peaks arvestama, et see seade tuleks paigaldada ja sellega töötada nii, et seadme ja keha vahele jääks vähemalt 20 cm.

Teave avatud lähtekoodiga tarkvara märkuse kohta

Selles tootes olevate GPL, LGPL, MPL ja muude lähtekoodi avaldamise kohustusega vabatarvaralitsentside alusel lähtekoodi saamiseks ning ligipääsuks kõigile viidatud litsentsitingimustele, autoriõiguste teadetele ja muudele asjakohastele dokumentidele külastage palun veebisaiti <http://opensource.lge.com>. LG Electronics pakub teile avatud lähtekoodi CD-plaadil hinnaga, mis katab selle levitamise seotud kulud, nagu andmekandja kulud, tarnimise ja käsitsemise kulud, ning mille saate tellida, saates e-kirja aadressile opensource@lge.com.

See pakkumine kehtib kõigile, kellele see teave edastati, kolm aastat pärast selle toote viimast tarnimist.

Smart Diagnosis

See funktsioon on olemas ainult teatud mudelitel. Kasutage seda funktsiooni abiks oma seadme probleemide diagnoosimisel ja lahendamisel.

TÄHELEPANU

- Teenus võib mitte töötada põhjustel, mis ei ole seotud LG hooletusega, näiteks väliste tegurite tõttu, nagu, kuid mitte ainult, WiFi levi puudumine, WiFi-ühenduse katkemine, kohaliku rakenduste poe poliitika või rakenduse mittesaadavus.
- Funktsiooni võidakse eelnevalt teavitamata muuta ning see võib olla sõltuvalt teie asukohast erineval kujul.

LG ThinQ kasutamine probleemide diagnoosimiseks

Kui teie WiFi-ühendusega seadmel esineb probleem, suudab see saata rikke tuvastamise andmed **LG ThinQ** rakenduse abil nutitelefonile.

- Käivitage **LG ThinQ** rakendus ja valige menüüst funktsioon **Smart Diagnosis**. Järgige **LG ThinQ** rakenduses toodud juhiseid.

Kuuldava diagnostika kasutamine probleemide diagnoosimiseks

*1 See juhtpaneel on saadaval ainult teatud mudelitel.

Kuuldava diagnostika meetodi kasutamiseks järgige alltoodud juhiseid.

- Käivitage **LG ThinQ** rakendus ja valige menüüst funktsioon **Smart Diagnosis**. Järgige **LG ThinQ** rakenduses toodud kuuldava diagnostika juhiseid.

Juhtpaneel 1: külmiku sees*1

- 1 Avage külmiku uks.
- 2 Vajutage nuppu **Vacation**.
 - Kui uks on olnud lahti kauem kui 60 sekundit, sulgege uks ja korrake samme 1 ja 2.
- 3 Hoidke telefoni külmiku ülemise osa keskkoha lähedal.

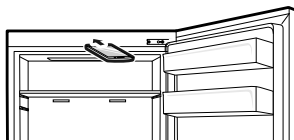

- 4 Vajutage nuppu **Freezer** ja hoidke seda all 3 sekundit või kauem, hoides samal ajal telefoni kõlari juures kuni andmete ülekandmise lõpetamiseni.
- 5 Pärast andmete ülekandmise lõpetamist kuvatakse diagnoos rakenduses.

Juhtpaneel 2: külmiku ukse*1

- 1 Avage külmiku uks ja sulgege sügavkülmiku uks.
- 2 Sulgege ja avage külmiku ust 5 korda 8 sekundi jooksul kuni LED-lamp kustub.
- 3 Hoidke telefoni kõlariava juures.

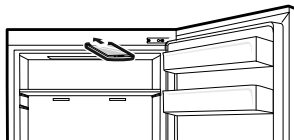

- 4 Pärast andmete ülekandmise lõpetamist kuvatakse diagnoos rakenduses.

TÄHELEPANU

- Parimate tulemuste saavutamiseks ärge telefoni toonide edastamise ajal liigutage.
-

HOOLDAMINE

Puhastamine

Üldised puhastusnõuanded

- Seadme käsitsi sulatamine, hooldamine või puhastamine samal ajal, kui sügavkülmikus hoitakse toitu võib tõsta toidu temperatuuri ja lühendada selle säilivusaega.
- Puhastage regulaarselt kõiki pindu, mis võivad toiduga kokku puutuda.
- Seadet seespoolt või väljaspoolt puhastades ärge pühkige seda tugeva harja, hambapasta või kergestisüttivate materjalidega. Ärge kasutage kergestisüttivaid aineid sisaldavat puhastusvahendit. See võib põhjustada seadme värvi muutumist või kahjustusi.
 - Kergestisüttivad ained: alkohol (etanol, metnool, isopropüülalkohol, jne), lahusti, valgendi, benseen, süütevedelik, abrasiiv, jne.
- Pärast puhastamist kontrollige, et toitejuhe ei oleks katki.

Seadme välispindade puhastamine

- Välimiste ventilatsioonivade tolmuimeja abil puhastamisel peab seadme toitejuhe olema pistikupesast välja võetud, see hoiab ära staatilise elektri tekke, mis võib kahjustada seadme elektroonikat või anda elektrilöögi. Seadme usaldusväärse ja säästva töö tagamiseks on soovitatav tagumiste ja külgmiste ventilatsioonikatete korrapärane puhastamine.
- Hoidke seadme välimised ventilatsioonivad puhtana. Blokeeritud ventilatsioonivad võivad põhjustada tulekahju või seadme kahjustumist.
- Seadme sisemuse puhastamiseks kasutage puhast käsna või pehmet lappi ja toasoojas vees lahustatud neutraalset puhastusainet. Ärge kunagi kasutage abrasiivseid või tugevaid puhastusvahendeid. Kuivatage hoolikalt kuiva lapiga. Ärge kasutage roostevabast terasest uste puhastamisel määratud lappe. Kasutage alati eraldi lappi ja pühkige tekstuuriga samas suunas. See aitab vähendada pinna määrdumist ja tuhmumist.

Seadme sisemuse puhastamine

- Enne seadme seest riuli või sahtli eemaldamist võtke välja kõik riulil või sahtlis olevad toiduained, see hoiab ära vigastused ja seadme kahjustamise. Muidu võib toidu raskus põhjustada vigastusi.
- Võtke riulid ja sahtlid välja, peske need vee ja nõrgatoimelise pesuainega puhtaks ja kuivatage hoolikalt enne seadmesse tagasi panemist.
- Pühkige ukse tihendeid korrapäraselt vee ja nõrgatoimelise pesuainega.
- Uksekorvil olevad pritsmed ja plekid tuleb eemaldada, kuna need halvendavad korvi säilitustingimusi ja võivad isegi põhjustada nende purunemist.
- Ärge kunagi peske riuleid, uksekorve ega mahuteid nõudepesumasinas või kuumas vees. Kuumuse tõttu võivad need osad deformeeruda ja klaas võib puruneda.
- Seadme automaatne sulatamissüsteem tagab, et tavalistes töötingimustes jää seadmesse ei kogune. Kasutajad ei pea seda käsitsi sulatama.

Kondensaatori katte puhastamine

See funktsioon on olemas ainult teatud mudelitel. Kondensaatori katte ja õhuavade puhastamiseks kasutage harjaga tolmuimejat. Ärge eemaldage kondensaatori mähise piirkonda katvat paneeli. Soovitame seda teha iga 12 kuu järel, et säilitada seadme jõudlus.

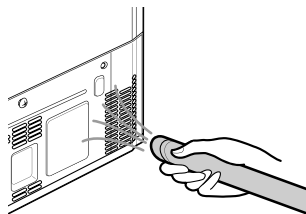

Õhufilter

See funktsioon on olemas ainult teatud mudelitel.

My Boxi õhufiltri korduv kasutamine

Võite õhufiltri absorbeeritud lõhnad eemaldada ja seda uuesti kasutada.

- 1** Libistage sahtel riili keskele.

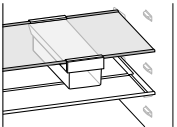

- 2** Eemaldage sahtel täielikult.

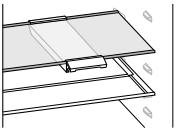

- 3** Hoidke kinni riili mõlemast küljest. Tõstke riil üles ja eemaldage see välja tõmmates.

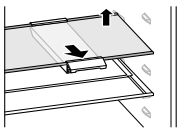

- 4** Kallutage riililt tugiklambrite vahel alla, seda samal ajal ettepoole tõmmates.

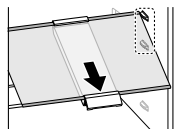

- 5** Kallutage riililt uksest eemale ja tõmmake seda allapoole.

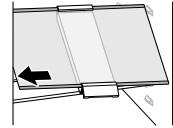

- 6** Pöörake riil ümber ja libistage hoidik **1** selle riililt eemaldamiseks täielikult ühele küljele.

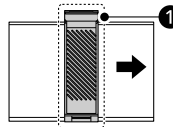

- 7** Vajutage konksu, libistades katet **2** üles.

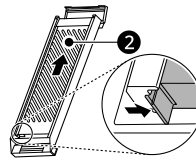

- 8** Eemaldage lõhnaeemaldaja **3**.

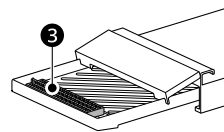

- 9** Kuivatage seda fooniga või päikesevalguse käes. Filter on korduvalt kasutatav.

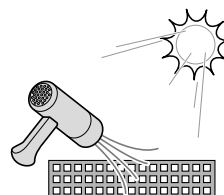

- 10 Paigaldage osad tagasi eemaldamisele vastupidises järjekorras.

VEAOTSING

Enne teenindusse helistamist

Jahutamine

Probleem	Võimalik põhjus ja lahendus
Jahutamine või külmutamine ei tööta.	Kas on tegemist voolukatkestusega? <ul style="list-style-type: none"> Kontrollige elektrivoolu olemasolu mõne teise seadmega.
	Seade ei ole pistikupessa ühendatud. <ul style="list-style-type: none"> Pange pistik korralikult pistikupesasse.
	Sulavkaitse teie kodus võib olla läbi põlenud või automaatkaitse rakendunud. Või on seade ühendatud GFCI (lekkevoolu vooluringi katkestajaga) pistikupessa ja pistikupesa automaatkaitse on rakendunud. <ul style="list-style-type: none"> Kontrollige peamist elektrikilpi ja vahetage sulavkaitse või lähtestage automaatkaitse. Ärge suurendage kaitsme suurust. Kui probleemiks on vooluringi ülekoormus, laske see korrigeerida kvalifitseeritud elektrikul. Lähtestage GFCI automaatkaitse. Probleemi püsimisel võtke ühendust elektrikuga.
Jahutamine või külmutamine ei ole piisav.	Kas külmik või sügavkülmik on seadistatud kõrgeimale temperatuurile? <ul style="list-style-type: none"> Seadistage külmik või sügavkülmik madalamale temperatuurile.
	Kas seade on otsese päikese käes või soojusallika läheduses, nt pliidi või radiaatori lähedal? <ul style="list-style-type: none"> Kontrollige paigalduspiirkonda ja paigaldage seade soojusallikatest eemale.
	Kas te panite seadmesse eelnevalt jahutamata toitu? <ul style="list-style-type: none"> Jahutage soe toit maha enne külmikusse või sügavkülmikusse panemist.
	Kas te olete seadmesse pannud liiga palju toitu? <ul style="list-style-type: none"> Jätke toiduainete vahele piisavalt ruumi.
	Kas seadme ukсед on korralikult suletud? <ul style="list-style-type: none"> Sulgege uks täielikult ja veenduge, et seadmes olev toit ei takistaks ukse sulgumist.
	Kas seadme ümbruses on piisavalt ruumi? <ul style="list-style-type: none"> Parandage seadme asukohta ja tagage selle ümbruses piisavalt ruumi.
Seadmes on halb lõhn.	Kas külmiku või sügavkülmiku temperatuur on seadistatud asendisse „Soe“? <ul style="list-style-type: none"> Seadistage külmik või sügavkülmik madalamale temperatuurile.

Probleem	Võimalik põhjus ja lahendus
Seadmes on halb lõhn.	Kas te olete seadmesse pannud tugeva lõhnaga toitu? <ul style="list-style-type: none"> Hoidke tugevalt lõhnavaid toiduaineid kaanega anumates.
	Võimalik, et köögi- või puuviljad on oma sahtlis halvaks läinud. <ul style="list-style-type: none"> Visake mädanema läinud köögi- ja puuviljad minema ja puhastage sahtel. Ärge hoidke köögivilju sahtlis liiga kaua.

Vesi

Probleem	Võimalik põhjus ja lahendus
Vett ei tule.	Võimalik, et veejaoturi mahuti on tühi. (Ainult veeühenduseta mudelitel) <ul style="list-style-type: none"> Täitke veejaoturi mahuti veega.

Kondensaat ja jää

Probleem	Võimalik põhjus ja lahendus
Seadme sees või köögiviljasahtli kaane all on kondensaat.	Kas te panite seadmesse eelnevalt jahutamata toitu? <ul style="list-style-type: none"> Soe toit tuleb enne külmikusse või sügavkülmikusse panemist maha jahutada.
	Kas te olete ukse lahti jätnud? <ul style="list-style-type: none"> Kondensaat kaob, kui sulgete seadme ukse. Võite selle ka kuiva lapiga ära kuivatada.
	Kas te avate seadme uksti liiga sageli? <ul style="list-style-type: none"> Kondensaat võib tekkida sise- ja välitemperatuuri erinevusest. Kuivatage niiskus pehme lapiga ja vältige uste liiga sageli avamist.
	Kas te olete seadmesse pannud sooja või suure niiskusesisaldusega toitu ilma kaaneta anumates? <ul style="list-style-type: none"> Hoidke toitu kaanega suletud anumates.
Sügavkülmikusse on tekkinud jää.	Võimalik, et ukсед ei ole korralikult kinni. <ul style="list-style-type: none"> Kontrollige, et seadmes olev toit ei blokeeriks ust ja veenduge, et uks oleks tihedalt suletud.
	Kas te panite seadmesse eelnevalt jahutamata toitu? <ul style="list-style-type: none"> Jahutage soe toit maha enne külmikusse või sügavkülmikusse panemist.
	Kas sügavkülmiku õhuvahetus on blokeeritud? <ul style="list-style-type: none"> Veenduge, et õhu sissevõtt ja väljalase ei oleks takistatud, et õhk saaks sügavkülmikus ringelda.

Probleem	Võimalik põhjus ja lahendus
Sügavkülmikusse on tekkinud jää.	<p>Kas sügavkülmik on üle koormatud?</p> <ul style="list-style-type: none"> Jätke toiduainete vahele piisavalt ruumi.
Seadme sees ja välispinnal on kondensaat.	<p>Kas te olete seadme ust sagedasti avanud ja sulgenud või ei ole uks korralikult suletud?</p> <ul style="list-style-type: none"> Kui välisõhk tungib seadme sisemusse, võib tekkida jää või kondensaat. Vältige uste liiga sageli avamist.
	<p>Kas seade asub niiskes ruumis?</p> <ul style="list-style-type: none"> Kondensaat võib seadme sisemusse tekkida, kui seadme asukoht on liiga niiske, või kui keskkond on nt vihmase ilma tõttu niiske. Kuivatage kogu niiskus pehme lapiga.
Seadme küljed või esikülg on soojad.	<p>Nendes seadme osades on kondenseerumisvastased torud, mis aitavad vähendada kondensaadi teket ukse ümbruses.</p> <ul style="list-style-type: none"> Kondensaadi vähendamiseks paigaldatud soojust eraldav toru asub seadme esiküljel ja külgedel. Need kohad võivad olla soojad kohe pärast seadme paigaldamist ja suvisel ajal. Võite olla kindel, et see ei ole probleem ja on täiesti normaalne nähtus.
Seadme sees ja sellest väljaspool on vett.	<p>Kas seadme ümbruses on veelekked?</p> <ul style="list-style-type: none"> Kontrollige, kas vett on lekkinud ka kraanikausist või mujalt.
	<p>Kas seadme põhjas on vett?</p> <ul style="list-style-type: none"> Kontrollige, kas vesi on tekkinud jää sulamisest või ümberkukkunud anumast.

Osad ja omadused

Probleem	Võimalik põhjus ja lahendus
Seadme uks ei ole tihedalt suletud.	<p>Kas seade on ettepoole kaldu?</p> <ul style="list-style-type: none"> Reguleerige esikülje tõstmiseks eesmisi jalgu.
	<p>Kas riulid on õigesti sisse pandud?</p> <ul style="list-style-type: none"> Vajadusel korrigeerige riulite paigutust.
	<p>Kas te olete ukse sulgemisel kasutanud liigset jõudu?</p> <ul style="list-style-type: none"> Kui te sulete ukse liiga tugevasti või kiiresti, võib see enne sulgumist natukeseks ajaks lahti jääda. Ärge lööge ust liiga tugevasti kinni. Sulgege uks jõudu rakendamata.
Seadme ust on raske avada.	<p>Kas te avasite ukse kohe pärast selle sulgemist?</p> <ul style="list-style-type: none"> Kui te proovite ust avada ühe minuti jooksul pärast selle sulgemist, võib see olla raskem seadmes olevarõhu tõttu. Proovige ust avada mõne minuti möödudes, et siserõhk saaks stabiliseeruda.

Probleem	Võimalik põhjus ja lahendus
Seadme sisevalgustuse lamp ei põle.	Lambi rike <ul style="list-style-type: none"> Sulgege uks ja avage see uuesti. Kui lamp ei sütti, võtke ühendust LG Electronicsi klienditeenindusega. Ärge püüdke lampi eemaldada.

Müra

Probleem	Võimalik põhjus ja lahendus
Seade teeb müra ja sellest kostub ebatavalisi helisid.	Kas seade on paigaldatud nõrgale aluspinnale või ei ole loodis? <ul style="list-style-type: none"> Paigaldage seade kindlale ja ühetasasele aluspinnale.
	Kas seadme tagasein puutub vastu seina? <ul style="list-style-type: none"> Parandage seadme asukohta ja tagage selle ümbruses piisavalt ruumi.
	Kas seadme taga on mingeid esemeid? <ul style="list-style-type: none"> Eemaldage seadme tagant kõik asjad.
	Kas seadme peal on mingeid esemeid? <ul style="list-style-type: none"> Eemaldage seadme pealt kõik asjad.
Klõpsuvad helid	Sulatuskontroll klõpsub, kui automaatne sulatus tööd alustab, või kui see töö lõpetab. Ka termostaadi kontroll (või mõnedel mudelitel seadme kontroll) klõpsub oma tsükli alguses ja lõpus. <ul style="list-style-type: none"> Normaalne töötamine
Logisev heli	Seade ei toetu korralikult põranda peale. <ul style="list-style-type: none"> Põrand on nõrk või peab loodimiseks reguleerima seadme jalgu.
	Kompressoriga seadet on töö ajal liigutatud. <ul style="list-style-type: none"> Normaalne töötamine. Kui kompressor ei lõpeta logisevat heli kolme minuti möödudes, lülitage seadme toide välja ja seejärel uuesti sisse.
Kohisev heli	Auruventilaator ajab õhu külmiku ja sügavkülmiku osades ringlema. <ul style="list-style-type: none"> Normaalne töötamine
	Õhk surutakse kondensaatori ventilaatori abil liikuma. <ul style="list-style-type: none"> Normaalne töötamine
Mulisev heli	Seade loputab jahutussüsteemi. <ul style="list-style-type: none"> Normaalne töötamine
Plõksuv heli	Siseseinte kokkutõmbumine või paisumine temperatuuri muutumise mõjul. <ul style="list-style-type: none"> Normaalne töötamine

Probleem	Võimalik põhjus ja lahendus
Vibreerimine	<p>Kui seadme külj või tagaosa on seina või kapi vastas, võib vibratsioon tekitada kuuldavast heli.</p> <ul style="list-style-type: none"> Heli vältimiseks vaadake, et seadme küljed ja tagakülj ei puutuks vastu seina või kappi.

WiFi

Probleem	Võimalik põhjus ja lahendus
Teie kodumasin ja nutitelefon ei ole WiFi-võrku ühendatud.	<p>WiFi-parool, millega üritate ühendada, ei ole õige.</p> <ul style="list-style-type: none"> Otsige üles oma nutitelefoni ühendatud WiFi-võrk ja eemaldage see, seejärel registreerige oma seade LG ThinQ's.
	<p>Teie telefoni mobiilne andmeside on sisse lülitatud.</p> <ul style="list-style-type: none"> Lülitage oma telefoni mobiilne andmeside välja ja registreerige seade, kasutades WiFi-võrku.
	<p>Juhtmevaba võrgu nimi (SSID) ei ole õigesti määratud.</p> <ul style="list-style-type: none"> Juhtmevaba võrgu nimi (SSID) peab olema kombinatsioon ingliskeelse tähestiku tähtedest ja numbritest. (Ärge kasutage erisümboleid.)
	<p>Ruuteri sagedus ei ole 2,4 GHz.</p> <ul style="list-style-type: none"> Toetatakse ainult 2,4 GHz ruuteri sagedust. Seadistage juhtmevaba ruuter 2,4 GHz peale ja ühendage seade juhtmevaba ruuteriga. Ruuteri sageduse kontrollimiseks pöörduge oma internetiteenuse pakkuja või ruuteri tootja poole.
	<p>Seadme ja ruuteri vahemaa on liiga suur.</p> <ul style="list-style-type: none"> Kui seadme ja ruuteri vahemaa on liiga suur, võib signaal olla nõrk ja ühendus ei pruugi olla õigesti konfigureeritud. Muutke ruuteri asukohta nii, et see oleks seadmele lähemal.

Klienditeenindus

Võtke ühendust LG Electronicsi klienditeabekeskusega.

- Teabe saamiseks LG volitatud teeninduskeskuste kohta külastage meie veebisaiti aadressil www.lg.com.
- Seadet tohib demonteerida, remontida või muuta ainult LG volitatud teeninduskeskuse kvalifitseeritud teeninduspersonal.
- Selle külmutusseadme minimaalne garantiiaeg on 24 kuud.
- Määruses EL 2019/2019 viidatud varuosad on saadaval 7 aasta jooksul (ainult uksetihendid on saadaval 10 aasta jooksul).
- Varuosade ostmiseks võtke ühendust LG Electronicsi klienditeabekeskusega või külastage meie veebisaiti aadressil www.lg.com.

TÄHELEPANU

- Alates 1. märtsist 2021 kehtiv määrus EL 2019/2019 on seotud määruse EL 2019/2016 energiatõhususe klassidega.
- Lisateabe saamiseks seadme energiatõhususe kohta külastage veebisaiti <https://eprel.ec.europa.eu> ja teostage otsing mudeli nime alusel (kehtib alates 1. märtsist 2021).
- Skannige seadmega kaasas oleval energiamärgisel toodud QR-kood, mis annab veebilingi seadme töövoimega seotud teabele ELi andmebaasis EPREL. Hoidke energiamärkis ja kõik teised seadmega tarnitud dokumendid edaspidiseks alles (kehtib alates 1. märtsist 2021).
- Mudeli nime leiata andmesildilt.
- See toode sisaldab valgusallikat energiatõhususe klassiga F või G.

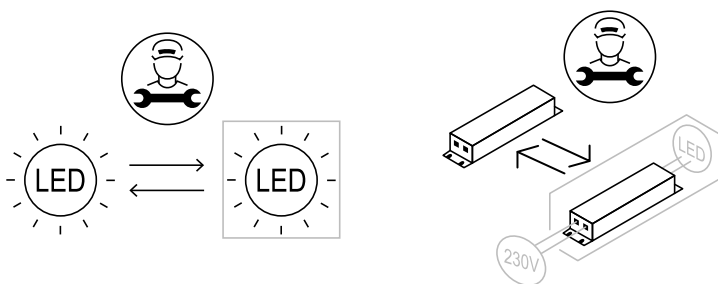

LISA

HOOLITSEMINE KESKKONNA EEST

Vana seadme hävitamine



ENGLISH

Disposal of Your Old Appliance

- This crossed-out wheeled bin symbol indicates that waste electrical and electronic products (WEEE) should be disposed of separately from the municipal waste stream.
- Old electrical products can contain hazardous substances so correct disposal of your old appliance will help prevent potential negative consequences for the environment and human health. Your old appliance may contain reusable parts that could be used to repair other products, and other valuable materials that can be recycled to conserve limited resources.
- You can take your appliance either to the shop where you purchased the product, or contact your local government waste office for details of your nearest authorised WEEE collection point. For the most up to date information for your country please see www.lg.com/global/recycling.

БЪЛГАРСКИ

Изхвърляне на стария уред

- Символът със зачертаня контейнер показва, че отпадъците от електрическо и електронно оборудване (ОЕЕО) трябва да се изхвърлят отделно от битовите отпадъци.

- Старите електрически продукти могат да съдържат опасни вещества и правилното изхвърляне на Вашия уред ще помогне за предотвратяване на негативните последици за околната среда и човешкото здраве. Вашият стар уред може да съдържа части за многократна употреба, които биха могли да бъдат използвани за ремонт на други продукти, както и други ценни материали, които могат да бъдат рециклирани с цел запазване на ограничените ресурси.
- Можете да занесете Вашия уред или в магазина, от който сте го закупили или можете да се свържете с местния държавен офис за отпадъците, за да получите информация за най-близкия разрешен ОЕЕО пункт за събиране на отпадъци. За най-актуална информация от Вашата държава, моля, погледнете тук: www.lg.com/global/recycling

CATALÀ

Eliminació de l'aparell antic

- Aquest símbol d'un contenidor ratllat indica que els residus de productes elèctrics i electrònics (RAEE) s'han d'eliminar per separat de la resta de residus municipals.
- Els productes elèctrics antics poden contenir substàncies perilloses, de manera que l'eliminació correcta del vostre aparell antic ajudarà a prevenir possibles conseqüències negatives per al medi ambient i la salut humana. El vostre aparell antic pot contenir peces reutilitzables que es podrien utilitzar per reparar altres productes, i altres materials valuosos que es poden reciclar per conservar recursos limitats.
- Podeu portar el vostre aparell a la botiga on el va comprar, o bé posar-vos en contacte amb l'oficina de residus de la vostra administració local per tal d'obtenir informació sobre el vostre punt de recollida de RAEE autoritzat més proper. Per obtenir la informació més actualitzada del vostre país, consulteu www.lg.com/global/recycling.



- Du kan enten tage apparatet til den butik hvor du købte det, eller kontakte dit lokale affaldskontor angående oplysninger om det nærmeste, autoriserede WEEE-samlepunkt. Find de sidste nye oplysninger for dit land på www.lg.com/global/recycling

ČEŠTINA

Likvidace starého přístroje

- Tento symbol přeškrtnutého koše značí, že odpad z elektrických a elektronických výrobků (WEEE) je nutné likvidovat odděleně od linky komunálního odpadu.
- Staré elektrické výrobky mohou obsahovat nebezpečné látky, takže správná likvidace starých přístrojů pomůže zabránit potenciálním negativním důsledkům pro životní prostředí a lidské zdraví. Staré přístroje mohou obsahovat znovu použitelné díly, které lze použít k opravě dalších výrobků a další cenné materiály, které lze recyklovat a šetřit tak omezené zdroje.
- Spotřebič můžete zanechat buď do obchodu, kde jste ho zakoupili nebo se obrátit na místní správu komunálních odpadů, kde získáte podrobné informace o autorizovaném sběrném místě WEEE. Pro poslední aktuální informace z vaší země si prosím prostudujte web www.lg.com/global/recycling

DANSK

Bortskaffelse af dit gamle apparat

- Dette symbol med en affaldsspand med kryds over angiver at elektrisk og elektronisk affald (WEEE) skal bortskaffes og genbruges korrekt, adskilt fra kommunens husholdningsaffald.
- Gamle elektriske produkter kan indeholde farlige stoffer, så når du bortskaffer dit gamle apparat på korrekt vis, hjælper du med at forhindre mulige negative konsekvenser for miljø og mennesker. Dit gamle apparat kan indeholde dele som kan genbruges, fx til at reparere andre produkter, eller værdifulde materialer som kan genbruges og derved begrænse spild af værdifulde ressourcer.



DEUTSCH

Entsorgung Ihrer Altgeräte

- Das durchgestrichene Symbol eines fahrbaren Abfallbehälters weist darauf hin, dass Elektro- und Elektronik-Produkte (WEEE) getrennt vom Hausmüll entsorgt werden müssen. Bitte entsorgen Sie Altgeräte getrennt von anderem Abfall und bringen Sie diese zu einer ausgewiesenen Sammelstelle für das Recycling von elektrischen und elektronischen Geräten. Falls die Geräte Batterien oder Lampen enthalten, die vom Endverbraucher ohne Beschädigung leicht entnommen werden können, trennen Sie diese bitte vor der Entsorgung von den Hauptgeräten, es sei denn, Sie möchten, dass die alten Geräte wiederverwendet werden (alte Batterien und Lampen werden getrennt gesammelt). Bitte beachten Sie auch, dass Sie persönlich dafür verantwortlich sind, personenbezogene Daten auf dem Gerät zu löschen, bevor Sie Ihre Geräte entsorgen.
 - Alte elektrische Produkte können gefährliche Substanzen enthalten, die eine korrekte Entsorgung dieser Altgeräte erforderlich machen, um schädliche Auswirkungen auf die Umwelt und die menschliche Gesundheit zu vermeiden. Ihre ausgedienten Geräte können wiederverwendbare Teile enthalten, mit denen möglicherweise andere Produkte repariert werden können, aber auch sonstige wertvolle Materialien enthalten, die zur Schonung knapper Ressourcen recycelt werden können.
 - Sie können Ihr Gerät entweder in den Laden zurückbringen, in dem Sie das Produkt ursprünglich erworben haben oder Sie kontaktieren Ihre Gemeindeabfallstelle für Informationen über die nächstgelegene autorisierte WEEE Sammelstelle. Bitte beachten Sie, dass einige* Vertrieber verpflichtet sind :
 - bei der Abgabe eines neuen Elektro- oder Elektronikgerätes an einen Endnutzer ein Altgerät des Endnutzers der gleichen Geräteart unentgeltlich zurückzunehmen, und
- Altgeräte, die in keiner äußeren Abmessung größer als 25 Zentimeter sind, im Einzelhandelsgeschäft oder in unmittelbarer Nähe hierzu unentgeltlich zurückzunehmen; Wenn Offline oder Online Händler Neugeräte an Privathaushalte liefern, sind sie verpflichtet, Altgeräte direkt bei diesen abzuholen oder Rückgabemöglichkeiten in zumutbarer Entfernung anzubieten. Daher empfehlen wir Ihnen sich für weitere Informationen an Ihren Händler zu wenden.
- LG Electronic Deutschland GmbH ist ordnungsgemäß als Hersteller in Deutschland registriert. Damit trägt LG deutschlandweit zur Sammlung von Elektro- und Elektronik-Altgeräten bei, die Sie in kommunalen Getrennsammelstellen abgeben. Die aktuellsten Informationen finden Sie unter: www.lg.com/global/recycling oder <https://www.lg.com/de/support/altgeraete-rueckgabe>.
 - * Vertrieber mit einer Verkaufsfläche für Elektro- und Elektronikgeräte von mindestens 400 Quadratmetern sowie Vertrieber von Lebensmitteln mit einer Gesamtverkaufsfläche von mindestens 800 Quadratmetern, die Elektro- und Elektronikgeräte anbieten



ΕΛΛΗΝΙΚΆ

Απόρριψη της παλιάς σας συσκευής

- Αυτό το διαγραμμένο σύμβολο του τροχοφόρου κάδου υποδεικνύει ότι τα απόβλητα ηλεκτρικών και ηλεκτρονικών εξοπλισμών (ΑΗΗΕ) πρέπει να απορρίπτονται χωριστά από τα γενικά οικιακά απορρίμματα.
- Τα παλιά ηλεκτρικά προϊόντα μπορεί να περιέχουν επικίνδυνες ουσίες και ως εκ τούτου η σωστή απόρριψη της παλιάς σας συσκευής αποτρέπει ενδεχόμενες αρνητικές συνέπειες για το περιβάλλον και την ανθρώπινη υγεία. Η παλιά σας συσκευή μπορεί να περιέχει επαναχρησιμοποιήσιμα ανταλλακτικά που θα μπορούσαν να χρησιμοποιηθούν για την επισκευή άλλων προϊόντων, καθώς και άλλα υλικά αξίας που μπορούν να ανακυκλωθούν για εξοικονόμηση των περιορισμένων φυσικών πόρων.
- Μπορείτε να πάτε τη συσκευή σας, είτε στο κατάστημα από το οποίο αγοράσατε το προϊόν, ή να επικοινωνήσετε με το τοπικό γραφείο απορριμμάτων για λεπτομέρειες σχετικά με το πλησιέστερο εγκεκριμένο σημείο συλλογής ΑΗΗΕ (Απόβλητα Ηλεκτρικών και Ηλεκτρονικών Εξοπλισμών). Για τις πιο πρόσφατες πληροφορίες για τη χώρα σας επισκεφθείτε τη διεύθυνση www.lg.com/global/recycling

ESPAÑOL

Símbolo para marcar AEE

- El símbolo del contenedor de basura tachado con un aspa indica que la recogida separada de aparatos eléctricos y electrónicos (AEE) debe realizarse de manera separada.

- Los productos eléctricos antiguos pueden contener sustancias peligrosas de modo que la correcta eliminación del antiguo aparato ayudará a evitar posibles consecuencias negativas para el medio ambiente y para la salud humana. El antiguo aparato puede contener piezas reutilizables que podrían utilizarse para reparar otros productos y otros materiales valiosos que pueden reciclarse para conservar los recursos limitados.
- Este producto contiene pilas y/o acumuladores. Siempre que no sea necesaria la intervención de un profesional cualificado para ello, y antes del depósito final del producto en las instalaciones de recogida selectiva, usted debe extraer las pilas y acumuladores de forma segura y separadamente para su adecuada gestión.
- Puede llevar el aparato a cualquiera de los centros autorizados para su recogida. Para obtener la información más actualizada para su país por favor visite www.lg.com/global/recycling

EESTI

Vana seadme hävitamine

- Läbikriipsutatud ristiga prügikasti sümbol tähendab, et elektri- ja elektroonikaseadmete (WEEE) jäätmed tuleb kõrvaldada olmeprügist eraldi.
- Vanad elektriseadmed võivad sisaldada ohtlikke koostisosi, seega aitab prügi nõuetekohane hävitamine vältida võimalikku negatiivset mõju loodusele ja inimeste tervisele. Teie kasutatud seade võib sisaldada taaskasutatavaid osi, millega saab parandada teisi seadmeid ning muid väärtuslikke materjale, mida saab taaskasutada, et säilitada piiratud ressursse.
- Saate viia oma seadme kas kauplusse, kust see on ostetud või võtta ühendust kohaliku prügiveo ettevõttega, et saada lisainfot oma lähima WEEE jäätmete kogumiskoha kohta. Kõige ajakohasemat infot oma riigi kohta vaadake www.lg.com/global/recycling



SUOMI

Vanhan laitteesi hävittäminen

- Tämä yliristitettü jätteastian merkki ilmaisee, että sähkö- ja elektronikkalaitteiden jätteet (WEEE) tulee pitää erillään kotitalousjätteestä ja viedä kunnalliseen kierrätyskeskukseen.
- Vanhat sähkötuotteet voivat pitää sisällään vaarallisia aineita, joten loppuun käytetyn laitteen oikea hävittäminen ehkäisee ympäristö- ja terveyshaittoja. Vanha laitteesi saattaa pitää sisällään uudelleen käytettäviä osia, joita voidaan käyttää korjaamaan muita tuotteita, sekä arvokkaita materiaaleja, joita voidaan kierrättää rajoitettujen resurssien säästämiseksi.
- Voit viedä laitteesi joko liikkeeseen, josta hankit tuotteen, tai ottaa yhteyttä paikallishallintosi ympäristötoimistoon koskien lähintä valtuutettua WEEE -keräyspistettä. Kaikkein viimeisimmät tiedot koskien maatasi, ks. osoitteessa www.lg.com/global/recycling

FRANÇAIS

Recyclage de votre ancien appareil

- Ce symbole de poubelle barrée d'une croix indique que votre équipement électrique et électronique (EEE) ne doit pas être jeté avec les ordures ménagères. Il doit faire l'objet d'un tri et d'une collecte sélective séparée.
- Les équipements électriques que vous jetez peuvent contenir des substances dangereuses. Il est donc important de les jeter de façon appropriée afin d'éviter des impacts négatifs sur l'environnement et la santé humaine. L'équipement que vous jetez peut également contenir des pièces réutilisables pour la réparation d'autres produits ainsi que des matériaux précieux pouvant être recyclés pour préserver les ressources de la planète.

- Vous pouvez rapporter votre appareil au commerçant qui vous l'a vendu ou contacter votre collectivité locale pour connaître les points de collecte de votre EEE. Vous trouverez également des informations à jour concernant votre pays en allant sur www.quefairedemesdechets.fr

HRVATSKI

Zbrinjavanje starog uređaja

- Ovaj simbol prekrizene kante za smeće na kotačićima označava kako se otpadni električni i električni proizvodi (WEEE) moraju zbrinjavati odvojeno od komunalnog otpada.
- Dotrajali električni proizvodi mogu sadržavati opasne tvari stoga će ispravno zbrinjavanje vaših dotrajalih uređaja pomoći u sprječavanju potencijalnih negativnih posljedica na okoliš i ljudsko zdravlje. Vaš dotrajao uređaj može sadržavati dijelove koji se mogu ponovo iskoristiti za popravak drugih proizvoda te druge vrijedne materijale koji se mogu reciklirati i tako sačuvati ograničene resurse.
- Ovisno o razini smetnje / štete i dobi stavke, stari proizvodi mogu se popraviti za više radnog života koji će sprječiti izbjegli otpada. Proizvodi koji nisu prikladni za ponovnu uporabu može se reciklirati da se oporavim vrijedne resurse i pomoći da se smanji globalno potrošnju novih sirovina.
- Uređaj možete odnijeti u trgovinu u kojoj ste kupili proizvod ili možete kontaktirati ured za zbrinjavanje otpada kod vaših mjesnih nadležnih tijela te od njih saznati više informacija o najbližem ovlaštenom WEEE sabirnom centru. Za najnovije informacije iz svoje države pogledajte internetske stranice www.lg.com/global/recycling



MAGYAR

A régi készülék ártalmatlanítása

- A leselejtezett elektromos és elektronikai termékeket a háztartási hulladéktól elkülönítve kell begyűjteni, a jogszabályok által kijelölt módon és helyen.
- Régi készülékeinek megfelelő leselejtezése segíthet megelőzni az esetleges egészségre vagy környezetre ártalmas hatásokat.
- Ha további információra van szüksége régi készülékeinek leselejtezésével kapcsolatban, lépjen kapcsolatba velünk a szelektalok.hu oldalon ahol tájékoztatjuk Önt visszavételi, átvételi, gyűjtési és kezelési kötelezettségeinkről.

ITALIANO

Smaltimento delle apparecchiature obsolete

- Tutte le apparecchiature elettriche ed elettroniche, contrassegnate da questo simbolo ("bidone della spazzatura barrato da una croce"), devono essere raccolte e smaltite separatamente rispetto agli altri rifiuti urbani misti mediante impianti di raccolta specifici installati da enti pubblici o dalle autorità locali. Si ricorda che gli utenti finali domestici possono consegnare gratuitamente le apparecchiature elettriche ed elettroniche a fine vita presso il punto vendita all'atto dell'acquisto di una nuova apparecchiatura equivalente. Gli utenti finali domestici possono inoltre consegnare gratuitamente apparecchiature elettriche ed elettroniche di piccolissime dimensioni (non eccedenti i 25 cm) a fine vita direttamente presso un punto vendita a ciò abilitato, senza obbligo di acquistare una apparecchiatura nuova di tipo equivalente. Si prega di informarsi previamente presso il punto vendita prescelto circa tale ultima modalità di conferimento dell'apparecchiatura a fine vita.

- Il corretto smaltimento dell'unità obsoleta contribuisce a prevenire possibili conseguenze negative sulla salute degli individui e sull'ambiente. Una gestione responsabile del fine vita delle apparecchiature elettriche ed elettroniche da parte degli utenti contribuisce al riutilizzo, al riciclaggio ed al recupero sostenibile dei prodotti obsoleti e dei relativi materiali.
- Per informazioni più dettagliate sullo smaltimento delle apparecchiature obsolete, contattare l'ufficio del comune di residenza, il servizio di smaltimento rifiuti o il punto vendita in cui è stato acquistato il prodotto. (www.lg.com/global/recycling)

LIETUVIŲ

Seno prietaiso utilizavimas

- Išbrauktos šiukšlių dėžės simbolis rodo, kad elektros ir elektronikos įrangos atliekas (EE|A) reiktų utilizuoti atskirai nuo buitinių atliekų.
- Senoje elektrinėje įrangoje gali būti pavojingų medžiagų, taigi tinkamas seno prietaiso utilizavimas padės apsaugoti nuo galimų neigiamų pasekmių aplinkai ir žmonių sveikatai. Jūsų sename prietaise gali būti dalių, kurias galima panaudoti dar kartą taisant kitą įrangą, ir kitų vertingų medžiagų, kurias galima perdirbti siekiant tausoti ribotus išteklius.
- Savo prietaisą galite nugabenti į parduotuvę, kurioje jį įsigijote, arba kreipkitės į vietos valdžios atliekų tarnybą ir sužinokite, kur yra artimiausia EE|A surinkimo vieta. Norėdami gauti daugiau informacijos apie savo šalies reikalavimus, apsilankykite www.lg.com/global/recycling.



LATVIEŠU

Jūsu vecās ierīces likvidēšana

- Šis simbols – pārsvītrotā atkritumu tvertne uz riteņiem – norāda, ka elektrisko un elektronisko iekārtu atkritumi (EEIA) jāutilizē atsevišķi no sadzīves atkritumu plūsmas.
- Veci elektriskie izstrādājumi var saturēt bīstamas vielas, tādēļ jūsu vecās ierīces pareiza utilizācija palīdzēs novērst iespējamās negatīvās sekas videi un cilvēka veselībai. Jūsu vecā ierīce var saturēt vairākkārt izmantojamas detaļas, kuras var izmantot citu izstrādājumu remontam, un citus vērtīgus materiālus, kurus var pārstrādāt, tādējādi saglabājot ierobežotus resursus.
- Jūs varat aiznest ierīci vai nu uz veikalu, kurā šo izstrādājumu iegādājieties, vai sazināties ar vietējās pašvaldības atkritumu savākšanas iestādi un uzzināt sīkāku informāciju par tuvāko oficiālo EEIA savākšanas punktu. Jaunāko informāciju par savu valsti skatiet vietnē www.lg.com/global/recycling.

МАКЕДОНСКИ

Фрлање на вашиот стар апарат

- Сите електрични и електронски производи треба да се фрлат засебно од комуналниот отпад, односно во собирни капацитети назначени од страна на владата или локалните власти.
- Правилното фрлање на вашиот стар апарат ќе помогне да се спречат потенцијални негативни последици за окоlinata и човековото здравје.
- За подетални информации за фрлањето на вашиот стар апарат, ступете во контакт со општинската служба за отстранување отпад или со продавницата од каде што сте го купиле производот.

NEDERLANDS

Verwijdering van uw oude apparaat

- Dit symbool van de doorgekruiste vuilnisbak geeft aan dat afgedankte elektrische en elektronische producten (WEEE) afzonderlijk van het huishoudelijke afval moeten worden verwijderd.
- Oude elektrische producten kunnen gevaarlijke stoffen bevatten, dus een juiste verwijdering van uw oude apparaat helpt bij het voorkomen van mogelijke negatieve gevolgen voor het milieu en de volksgezondheid. Uw oude apparaat kan herbruikbare onderdelen bevatten die kunnen worden gebruikt voor het repareren van andere producten, en andere waardevolle materialen die kunnen worden gerecycled voor het behoud van beperkte grondstoffen.
- U kunt uw apparaat meenemen naar de winkel waar u het product heeft gekocht, of u kunt contact opnemen met uw plaatselijke afvalverwerking instantie voor de gegevens van uw dichtstbijzijnde geautoriseerde WEEE-verzamelpunt. Voor de meest recente informatie voor uw land verwijzen wij u naar www.lg.com/global/recycling

NORSK

Avhending av gamle apparater

- Dette symbolet av en utkrysset avfallsdunk indikerer at kassert elektronikk og elektroniske produkter (WEEE) skal kastes separat fra husholdningsavfall og leveres til den kommunale resirkuleringen.
- Gamle elektriske produkter kan inneholde farlige stoffer, så korrekt avfallshåndtering av det gamle apparatet bidrar til å hindre potensielt negative konsekvenser for miljøet og andres helse. Gamle apparater kan inneholde gjenbrukbare deler som kan brukes til å reparere andre produkter og andre verdifulle materialer som kan resirkuleres for å bevare begrensede ressurser.
- Du kan bringe apparatet enten til butikken der du kjøpte produktet, eller ta kontakt med den lokale myndighetens avfallskontor for informasjon om nærmeste autoriserte innsamlingspunkt for el-avfall (WEEE-avfall). For den mest oppdaterte informasjonen for ditt land, gå til www.lg.com/global/recycling.



POLSKI

Utylizacja starego urządzenia

- Symbol przekreślonego pojemnika na odpady na kółkach oznacza, że produkty elektryczne lub elektroniczne (WEEE) należy zutylizować poza obiegiem odpadów komunalnych.
- Stare produkty elektroniczne mogą zawierać niebezpieczne substancje. Właściwa utylizacja starego urządzenia pozwoli uniknąć potencjalnych negatywnych skutków dla środowiska i zdrowia. Stare urządzenie może zawierać części wielokrotnego użytku, które mogą zostać wykorzystane do naprawy innych produktów lub inne wartościowe materiały, które można przetworzyć, aby oszczędzać zasoby naturalne.
- Urządzenie można oddać do sklepu, w którym zostało kupione lub skontaktować się z lokalnym urzędem gospodarki odpadami, aby uzyskać informacje o najbliższym punkcie zbiórki WEEE. Aby uzyskać aktualne informacje z zakresu gospodarki odpadami obowiązującej w danym kraju, należy odwiedzić stronę <http://www.lg.com/global/sustainability/environment/take-back-recycling/global-network-europe> (plik PDF : "For more information about how to recycle LG products in your country").

PORTUGUÊS

Eliminação do seu aparelho usado

- Este símbolo de um caixote do lixo com rodas e linhas cruzadas sobrepostas indica que os resíduos de produtos elétricos e eletrônicos (REEE) devem ser eliminados separadamente do lixo doméstico.

- Os produtos elétricos usados podem conter substâncias perigosas, pelo que, a eliminação correta do seu aparelho usado pode contribuir para evitar potenciais consequências negativas para o ambiente e saúde humana. O seu aparelho usado pode conter peças reutilizáveis que podem ser usadas para reparar outros produtos e outros materiais úteis que podem ser reciclados para preservar os recursos limitados.
- Pode levar o seu aparelho à loja onde o adquiriu, ou contactar a sua entidade local de recolha e tratamento de resíduos para obter mais informações relativas ao ponto de recolha de REEE autorizado mais próximo. Para obter informações mais atualizadas relativas ao seu país, visite www.lg.com/global/recycling

ROMÂNĂ

Eliminarea aparatului vechi

- Simbolul de pubeleă indică faptul că deșeurile de echipamente electrice și electronice (DEEE) trebuie eliminate separat de celelalte deșeuri.
- Produsele electrice și electronice vechi conțin substanțe periculoase. Astfel, prin eliminarea corespunzătoare veți contribui la prevenirea deteriorării mediului înconjurător și al sănătății umane. Este posibil ca dispozitivul dvs. vechi să conțină piese componente care pot fi folosite pentru repararea altor produse sau materiale importante ce pot fi reciclate în scopul economisirii resurselor limitate.
- Dispozitivul vechi poate fi returnat magazinului de unde a fost achiziționat sau puteți contacta firma responsabilă pentru eliminarea deșeurilor în scopul aflării locației unității autorizate pentru reciclarea deșeurilor electrice și electronice (WEEE). Pentru informații mereu actualizate și referitoare la țara dvs. vă rugăm să vizitați pagina web www.lg.com/global/recycling.



SLOVENČINA

Zneškodnenie starého spotrebiča

- Tento symbol prečiarknutého odpadkového koša na kolieskach znamená, že odpad z elektrických a elektronických zariadení (WEEE) musí byť zneškodnený samostatne od komunálneho odpadu.
- Staré elektrické produkty môžu obsahovať nebezpečné latky, preto správne zneškodnenie vášho starého spotrebiča pomôže zabrániť potenciálnym negatívnym dopadom na prostredie a ľudské zdravie. Váš starý spotrebič môže obsahovať diely, ktoré možno opätovne použiť na opravu iných produktov, a iné cenné materiály, ktoré možno recyklovať s cieľom chrániť obmedzené zdroje.
- Svoj spotrebič môžete zaniest' do predajne, kde ste produkt zakúpili, alebo sa môžete obrátiť na oddelenie odpadov miestnej samosprávy a požiadať o informácie o najbližšom zbernom mieste odpadu z elektrických a elektronických zariadení (WEEE). Najnovšie informácie platné pre vašu krajinu nájdete na stránke www.lg.com/global/recycling

SLOVENŠČINA

Odstranjanje vaše stare naprave

- Prečrtan symbol smetnjaka opozarja, da je treba odpadne električne in elektronske izdelke (OEEI) odstranjevati ločeno od ostalih komunalnih odpadkov.
- Odpadni električni izdelki lahko vsebujejo nevarne snovi, zato s pravilnim odstranjevanjem stare naprave prispevate k preprečevanju morebitnih negativnih vplivov na okolje in zdravje ljudi. Vaša stara naprava lahko vsebuje dele, ki jih je mogoče uporabiti za popravilo drugih izdelkov, in druge dragocene materiale, ki jih je mogoče reciklirati in s tem ohraniti omejene vire.

- Svojo napravo lahko odnesete v trgovino, kjer ste jo kupili, ali pa se glede podrobnosti o najbližjem pooblaščenem zbirnem mestu za odpadno električno in elektronsko opremo obrnite na lokalno komunalno podjetje. Za najnovejše informacije za svojo državo si oglejte www.lg.com/global/recycling.

SHQIP

Hedhja e pajisjes suaj të vjetër

- Të gjitha produktet elektrike dhe elektronike duhet të hidhen veçmas nga mbetjet e bashkisë përmes pikave të grumbullimit të caktuara nga qeveria ose autoritetet vendase.
- Hedhja e duhur e pajisjes suaj të vjetër do të ndihmojë në parandalimin e pasojave të mundshme negative për mjedisin dhe shëndetin e njeriut.
- Për informacione më të hollësishme rreth hedhjes të pajisjes suaj të vjetër, ju lutem kontaktoni zyrën e qytetit, shërbimin për hedhjen e mbeturinave ose dyqanin ku e keni blerë produktin.



SRPSKI

Odlaganje starog aparata

- Ovaj simbol precrtnana kanta za smeće pokazuje da električni i elektronski otpad (WEEE) treba da se odlaže odvojeno od običnog komunalnog otpada.
- Stari električni aparati mogu da sadrže otrovne supstance, tako da će pravilno odlaganje Vašeg starog aparata pomoći sprečavanju pojave negativnih posledica po životnu sredinu i zdravlje ljudi. Vaš stari aparat može da sadrži delove za višekratnu upotrebu koji se mogu koristiti za zamenu drugih proizvoda i druge vredne materijale koji se mogu reciklirati radi očuvanja ograničenih resursa.
- Vaš aparat možete da odnesete u radnju gde ste ga kupili ili da kontaktirate lokalnu vladinu kancelariju za otpad kako biste dobili informaciju o najbližoj autorizovanoj WEEE stanici za odlaganje ovog otpada. Za najnovije informacije za Vašu zemlju, molimo Vas da pogledate web stranicu www.lg.com/global/recycling.

SVENSKA

Bortskaffning av den gamla produkten

- Den överkorsade soptunnesymbolen indikerar att elektroniskt och elektriskt avfall (WEEE) ska sorteras separat från hushållsavfallet och lämnas in till en av kommunen anvisad plats för återvinning.
- Kasserade elektroniska och elektriska produkter kan innehålla farliga substanser, korrekt avfallshantering av produkten förhindrar negativa konsekvenser för miljön och den mänskliga hälsan. Din gamla produkt kan även innehålla återanvändningsbara delar som kan användas för att reparera andra produkter samt innehålla värdefulla ämnen som kan återvinnas för att spara jordens resurser.
- Du kan ta din gamla produkt till butiken där du köpte den eller kontakta din kommun för information om närmaste WEEE-uppsamlingsställe. För att få den senaste informationen för ditt land, gå till www.lg.com/global/recycling



FR

**Cet appareil
et ses accessoires
se recyclent**

REPRISE
À LA LIVRAISON



OU

À DÉPOSER
EN MAGASIN



OU

À DÉPOSER
EN DÉCHÈTERIE



Points de collecte sur www.quefairedemesdechets.fr
Privilégiez la réparation ou le don de votre appareil !

Memo

