



用户手册

LG CineBeam Laser 4K

DLP 投影机

使用产品前请阅读使用说明。保留备用。

HU715QWG-GL

www.lg.com

P/NO : SAC38519009 (2212-REV00)

版权 © 2022 乐金电子（中国）有限公司版权所有。

目录

准备工作

安装

- 10 吊顶式安装
- 11 基于屏幕大小的投影距离
- 13 调整投影屏的焦点
- 14 Kensington 安全系统

使用动感应照明遥控器

- 15 将电池装入遥控器
- 16 查看遥控器功能
- 20 如何注册动感应照明遥控器
- 20 如何重新注册动感应照明遥控器
- 21 使用动感应照明遥控器

连接设备

- 23 使用 HDMI 电缆连接
- 24 连接数字放大器
- 25 使用有线/无线连接智能设备（智能手机、平板电脑等）

安全预防措施

报告故障前的检查

- 38 投影仪安全检查
- 39 故障排除

查看信息

- 41 规格
- 42 HDMI 支持的模式
- 46 许可证
- 46 开源软件提示信息
- 47 其他规格
- 48 标志

本手册为公共版本，可能包含与您购买的产品不同的图像或内容。
本手册可根据公司的具体情况进行更改。

准备工作

图片可能与实际产品稍有不同。

配件

投影仪附带的配件如下所示。

配件若有变更，恕不另行通知。

可能增加新配件或去除旧配件。

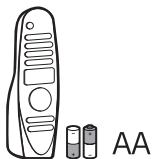

动感应照明遥控器
两节 AA 电池



用户手册



电源线

- 将 HDMI、USB 电缆或 USB 闪存盘连接到 HDMI 或 USB 端口时，请使用宽 18 毫米以下和高 10 毫米以下的产品。如果 USB 电缆或 USB 闪存盘与投影仪的 USB 端口不匹配，请使用支持 USB 2.0 的延长线。

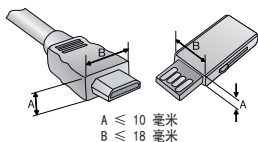

- 同时连接两个 USB 设备时，每个设备的边框厚度应小于 8.5 毫米。
- 使用经过认证的带有 HDMI 徽标的线缆。
- 如果您使用未经认证的 HDMI 电缆，屏幕可能没有显示或可能发生连接错误。（推荐的 HDMI 线缆类型）
 - 超高速 HDMI®/™ 电缆（3 米或以下）

可选附件

为购买可选附件，请访问家电城或网上购物中心，或者联系您购买本产品的零售店。可选配件若有变更，恕不另行通知。



投影屏

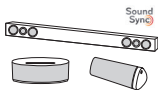

LG 音频设备



HDMI 电缆



光纤电缆

部件和组件

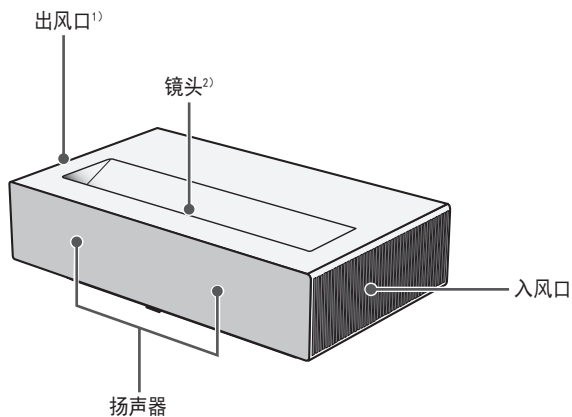

1) 通风口温度较高，请勿靠近通风口。

2) 使用投影仪时，请勿触摸镜头。镜头可能损坏。（使镜头远离尖锐物体。）

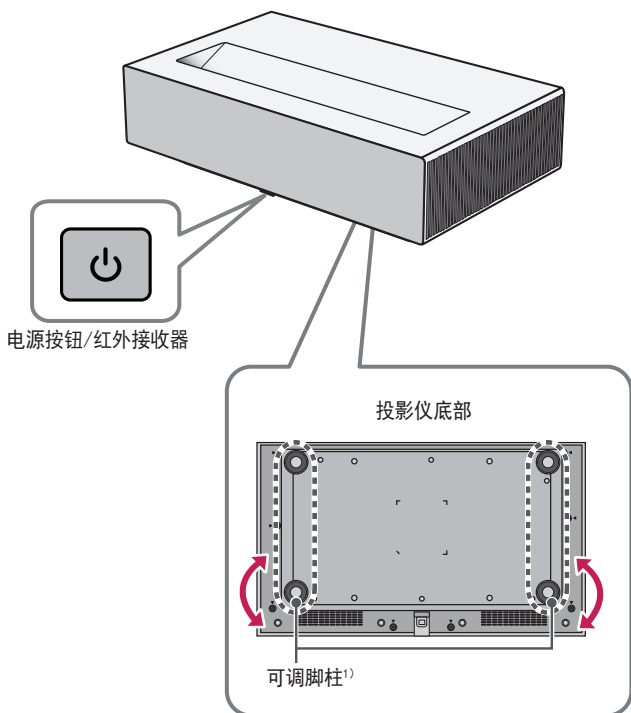

1) 向左或向右转动可调脚柱以调整角度。

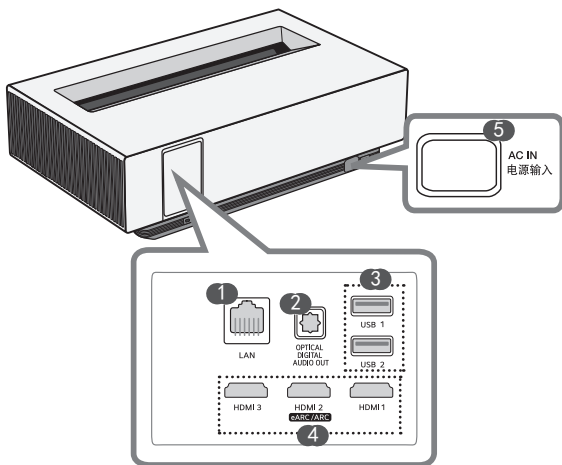

- ① LAN 端口
- ② OPTICAL DIGITAL AUDIO OUT 端口
- ③ USB 端口
- ④ HDMI 端口
- ⑤ AC IN 电源输入 (AC IN 端口)

使用电源按钮

可以使用产品上的  电源按钮打开和关闭投影仪。
— 短按将打开投影仪，长按将关闭所有功能和屏幕。

注意

- 电源按钮的形状和位置因投影仪型号而异。
- 首次打开电源时，投影仪可能需要约一分钟的时间进行初始化。

调整菜单

当投影仪打开时，按  电源按钮一下，可在屏幕底部显示电源、音量控制和外部输入源菜单。按住按钮可选择或更改菜单。

 关闭电源。

 更改输入源。

+， - 调整音量级别。

投影仪状态指示灯

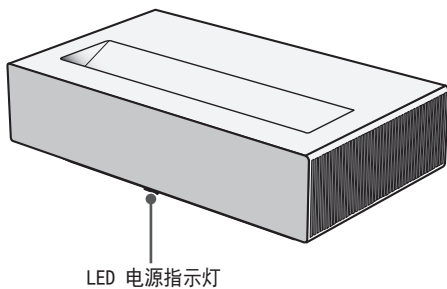

LED 电源指示灯

LED 电源指示灯	
红色	电源待机状态
红色（闪烁）	正在开机
关	投影仪处于打开电源的工作状态。

安装

吊顶式安装

警告

在天花板上安装产品时，请遵守以下注意事项以防止投影仪掉落：

- 建议通过专业的安装服务提供商安装本产品。（如果安装在天花板上，请修改投影仪的 PJT 模式设置）
- 使用安装设备时，请勿使用粘合剂、润滑剂、油等。
- 请勿过度用力拧紧螺钉，因为投影仪可能会因螺钉连接部分的破裂而掉落。
- 标准螺钉：M4 x 8 毫米，M6 x 10 毫米，1/4-20 UNC x 5 毫米（适用的螺钉类型可能因型号而异。）
- 建议扭矩：5-8 kgf. 厘米
- 如果不遵守注意事项，可能会因产品掉落而导致受伤或死亡以及产品损坏。

仰视投影的比率：118%

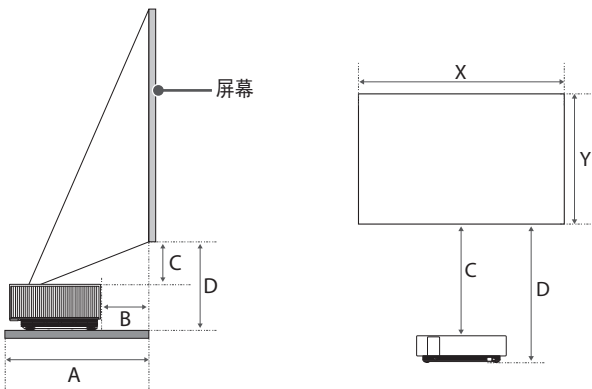

屏幕大小		画面高度 (X) x 画面宽度 (Y)	A	B	C	D
英寸	毫米	毫米	毫米	毫米	毫米	毫米
80	2032	1771 x 996	433	118	141	298
90	2286	1992 x 1121	483	168	164	321
100	2540	2214 x 1245	532	217	186	343
110	2794	2435 x 1370	582	267	209	366
120	3048	2657 x 1494	632	317	231	388

投影距离可能因安装条件不同而不同。

✔ 注意

- 如果投影图像看上去变形或弯曲，请检查屏幕是否安装正确。

调整投影屏的焦点

屏幕上出现图像时，检查焦点是否对准，大小是否与屏幕相配。

- 1 按遥控器上的 （安装）按钮以执行[对焦调节]功能。
- 2 可以使用遥控器上的向左和向右按钮来调整焦点。当左右屏幕平衡时，您可以最有效地调整焦点。调整屏幕上的焦点时，请勿让产品晃动。

注意

- 在室温下使用本产品后，如果室内温度较低，打开电源可能会使焦点变得模糊，但随着时间的推移会恢复。
 - 这种散焦是发生在低温环境中的暂时现象，不会影响产品的性能或寿命。
-

Kensington 安全系统

- 本投影仪配备 Kensington 安全标准接口，用作防盗机制。如下所示连接 Kensington 安全系统电缆。
- 有关 Kensington 安全系统安装和使用的更多信息，请参阅 Kensington 安全系统中提供的用户指南。
- Kensington 安全系统是可选配件。
- 什么是 Kensington?
Kensington 是一家为笔记本电脑及其他电子设备提供安全系统的公司。网站：<http://www.kensington.com>

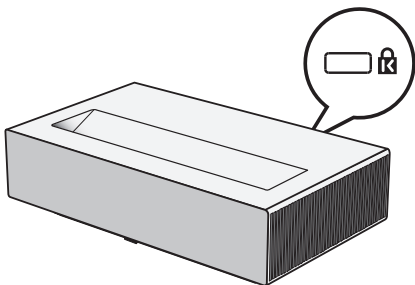

使用动感应照明遥控器

- 取决于国家/地区

将电池装入遥控器

如果在使用投影仪时出现电量不足的消息，请更换电池。

使用 1.5 V 的 AA 型碱性电池。更换两节新电池，并根据遥控器内部的方向指示将其装入。

- 1** 向下滑动遥控器背面的电池盖，将其拆下。
- 2** 按正负极符号装入电池。
- 3** 合上电池盖。

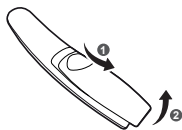

注意

- 不要将新旧电池混用。

查看遥控器功能

*: 若要使用此按钮，请将其按住 3 秒以上。

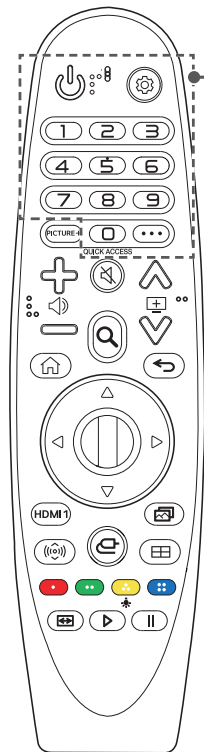

 (电源)

打开或关闭投影仪。

 (快速设置)

访问快速设置。

 (快速设置) *

显示[所有设置]菜单。

数字按钮

输入数字。

 *

访问[快速帮助]。

QUICK ACCESS*

编辑快速访问。

(快速访问是一项允许您通过按住数字按钮直接输入指定的应用的功能。)

... (更多操作)

显示更多遥控器功能。

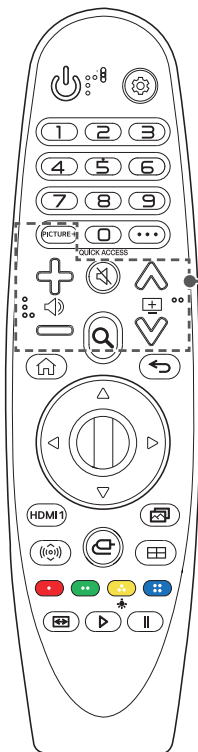

PICTURE+

菜单按照[Iris Mode]/[Adaptive Contrast]/[HDR 色调映射]/[影院屏幕]/[TruMotion]的顺序显示。

取决于输入信号或视频模式设置，菜单可能会停用并从屏幕上消失。

可配置的项目因型号而异。

- [HDR 色调映射]：当信号不是 HDR10 时
- [影院屏幕]：当输入信号不是 24 Hz 时/当[画面模式]为[游戏优化器]时/当设置为[TruMotion]时
- [TruMotion]：当输入信号为 HDMI-PC/当[画面模式]为[游戏优化器]时



调整音量级别。



全部静音。

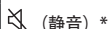

进入[可访问性]菜单。



搜索电影和其他视频等内容，或通过在搜索框中输入搜索词条来执行 Web 搜索。



移至上一页/下一页。

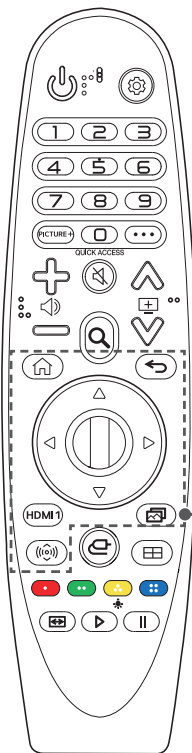

访问主页菜单。



启动上一次使用的应用。



(返回)
返回上一屏幕。



(返回)*
清除屏幕上的显示并返回至上一观看记录。

△ ▽ ◀ ▶ (上/下/左/右)

按上/下/左/右按钮可滚动浏览菜单。如果正在使用指针时按 △ ▽ ◀ ▶ 按钮，指针将会从屏幕中消失，而动感应照明遥控器将如同普通遥控器那样工作。要再次在画面上显示指针，请左右摇晃动感应照明遥控器。

Ⓞ 滚轮 (确定)

按滚轮按钮中心可选择菜单。您可以使用滚轮按钮移动光标或菜单。

HDMI 1

将输入源更改为[HDMI 1]。



(画面模式)
更改[画面模式]。



(声音模式)
更改[声音模式]。

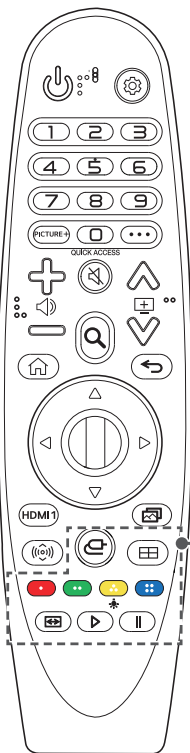

 (输入)

更改输入源。

 (输入) *

访问[家庭控制面板]。

 (安装)

执行[对焦调节]。





可以获得某些菜单中的特殊功能。



遥控器按钮亮起，以便在黑暗中使用遥控器。

如果遥控器未移动，指针将消失，遥控器灯将在约 5 秒后关闭。

产品出厂时应用照明功能，如果按住  按钮超过 5 秒， (电源) 按钮会闪烁两次，您可以打开或关闭照明功能。

 (画面比率)

按此按钮更改屏幕的画面比率。

控制按钮 (▶, ||)

控制媒体内容。





如何注册动感应照明遥控器

您必须将动感应照明遥控器与投影仪配对才能使用。

在使用之前按如下步骤配对动感应照明遥控器。

- 1 将电池放入动感应照明遥控器并打开投影仪。
- 2 将动感应照明遥控器对准投影仪，按遥控器上的  滚轮（确定）。
 - 如果投影仪无法注册动感应照明遥控器，请重启投影仪后再试。

如何重新注册动感应照明遥控器

- 1 同时按住  和  5 秒钟，注销动感应照明遥控器与投影仪的配对。
- 2 对着投影仪按  滚轮（确定）按钮，重新注册动感应照明遥控器。
 - 将遥控器对准投影仪并同时按下  和 （快速设置）按钮 5 秒以上，直到说明出现。之前注册的遥控器便会取消注册，然后再次注册。

使用动感应照明遥控器

- 如果您左右摇动动感应照明遥控器，或在将其指向投影仪时转动其滚轮，投影仪屏幕上将出现一个指针。如果按希望的方向移动遥控器，光标将跟随移动。

要将指针移动到所需位置，

请按  滚轮（确定）按钮执行此功能。

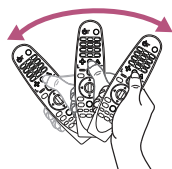
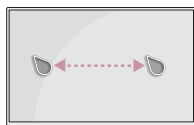

- 您可以设置指针在屏幕上时的速度和大小。
⚙️ (快速设置) → ⓘ → [常规] → [系统] → [其他设置] → [指针选项]
 - [跟踪速度]: 设置指针速度。
 - [指针大小]: 选择指针大小。
- 如果有一段时间未使用指针, 则指针将会消失。当指针从屏幕上消失时, 请左右摇晃动感应照明遥控器。
如果按上下左右按钮, 指针将消失, 遥控器将作为传统遥控器使用。
- 如果指针反应不灵敏, 您可将其移动至屏幕边缘重新设置。
- 在指定的范围内 (10 米内) 使用遥控器。在覆盖范围之外使用设备或者覆盖范围内有障碍物时, 您可能会遇到通信故障问题。
- 因周边设备, 您可能会遇到通信故障的情况。微波炉和无线局域网产品等设备与动感应照明遥控器使用相同的频带 (2.4 GHz)。这可能会导致通信故障。
- 碰撞可能导致动感应照明遥控器出现故障。
- 使用动感应照明遥控器时, 注意不要碰到旁边的家具、电子设备或其他人。
- 如果无线路由器 (AP) 位于离投影仪 0.2 米的范围内, 动感应照明遥控器可能无法正常工作。应该将无线路由器放置在离投影仪超过 0.2 米远的位置。

连接设备

您可以将各种外部设备连接到投影仪。

使用 HDMI 电缆连接

将 HD 接收器、DVD、PC、笔记本电脑或外部设备连接到投影仪，并选择适当的输入模式。

借助 HDMI 电缆，您可享受高品质的画面和声音。

使用 HDMI 电缆，将投影仪的 HDMI 端口连接到设备的 HDMI 输出端口。视频和音频将同时输出。

-  (输入) → [家庭控制面板] → [输入] → [HDMI 1]/[HDMI 2]/[HDMI 3]



✓ 注意

ARC (音频回传通道)

- 必须使用  端口连接支持 SIMPLINK 和 ARC 的外部音频设备。
(+)
- 通过超高速 HDMI®/™ 电缆连接时，支持 ARC 输出或 SPDIF 的外部音频设备可使用 SIMPLINK 功能，无需其他光学音频电缆。

连接 PC/笔记本电脑时

- 本投影仪支持即插即用功能。您的 PC 会自动检测投影仪，并且不需要安装任何驱动程序。

连接数字放大器

使用光纤电缆将数字放大器的数字音频输入端口连接到投影仪的 **OPTICAL DIGITAL AUDIO OUT** 端口。使用数字转换器的放大器输出必须设置为所需的音频格式。如果投影仪、家庭影院或外部音频设备的扬声器正在同时运行，将出现回声。

- [设置] (快速设置) → [声音] → [声音输出] → [使用有线扬声器] → [光纤输出设备]



OPTICAL
DIGITAL
AUDIO OUT



可选附件



✓ 注意

- 请参阅要连接的音频设备的用户手册。
- 将本产品连接至其他设备时，请确保关闭所有设备并拔下电源插头。
- 本产品的音频输出具有宽范围音频带宽，因此，必须正确调节接收器音量。极高的频率可能会损坏扬声器。
- 将投影仪的 **OPTICAL DIGITAL AUDIO OUT** 端口连接至数字放大器的数字音频输入端口，将投影仪的音频输入端口连接至数字放大器的模拟音频输出端口，则闭合回路会导致声音振荡。断开这两个连接之一可防止这种现象。（这也适用于家庭影院设备。）

使用有线/无线连接智能设备（智能手机、平板电脑等）

• （输入） → [家庭控制面板] → [输入] → [HDMI 1]/[HDMI 2]/[HDMI 3]

• 图片可能与实物有所不同。

使用电缆将智能设备连接至投影仪¹⁾ 并将投影仪的外部输入设置为 HDMI。智能设备的屏幕随后将通过投影仪显示出来。您可以与任意 HDMI 输入端口连接。

要了解特定型号使用有线连接的说明，请联系智能设备制造商。

支持的智能设备因每个制造商的情况而异。

1) 阐述如何将电缆连接至不同智能设备的示例（电缆需单独购买）。

支持 Slimport 的设备

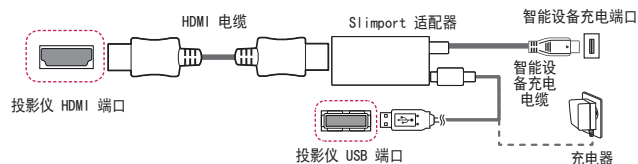

支持 Apple Lightning 数字 AV 适配器的设备

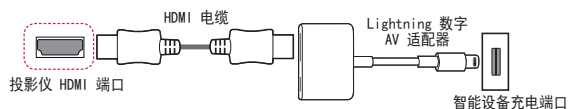

支持 Apple 30-pin 数字 AV 适配器的设备

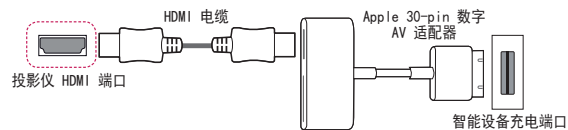

安全预防措施

请仔细阅读安全说明，以避免发生意外或错误使用投影仪。

通过遵循以下简单的安全预防措施可避免儿童受伤。

在存放或移动现有的投影仪时，应遵循相同的预防措施。

• 本文档说明两种形式的安全预防措施，即下面所述的警告与注意。



警告：不遵守说明可致人重伤甚至死亡。



注意：不遵守说明可导致人身伤害或产品损坏。

• 请仔细阅读用户手册，并将其放在手边。



警告/注意

请勿打开以防触电



等边三角形中带箭头的闪电标志用于警告用户在产品外壳中可能存在未绝缘危险电压（足以让人有触电危险的电压）。



等边三角形中的感叹号用于警告用户在随设备提供的说明书中有对重要的操作与维护（服务）的详细说明。

警告/注意

— 为了避免火灾或触电，请勿将本产品暴露在雨中或任何潮湿环境中。

阅读这些说明。保存这些说明。

注意所有警告。遵循所有说明。

室内安装

警告

请勿在以下地方安装产品，包括投影仪和遥控器：

- 任何暴露在阳光直射下的地方；
 - 任何潮湿的地方，如浴室；
 - 任何靠近易燃品和火炉等发热物体的地方；
 - 任何油、油雾和蒸汽可以到达的地方，如工作台或靠近加湿器的地方；
 - 任何水花飞溅的地方，如花瓶或水族箱；
 - 任何布满灰尘或暴露在风雨中的地方；
 - 任何位于空调下方或直接暴露于空调风中的地方；
 - 任何靠近易燃喷雾剂等易燃材料的地方；或
 - 任何没有安装固定装置的碗柜、书架或橱柜以及任何宠物可以进入的地方。
- 否则可能导致触电、火灾、故障、变形或掉落。

在连接外部设备时，注意不要让投影仪跌落。

- 否则可能导致受伤或产品损坏。

请记住以下注意事项，防止投影仪内部温度升高：

- 将通风口安装在距离墙壁至少 30 厘米的位置。
- 请勿将本产品安装在不通风的位置，例如书架上或壁橱中。
- 请勿将本产品放在地毯或软垫上。
- 确保通风口没有被桌布、窗帘等挡住。
- 否则可能会引起火灾。

对于油或油雾可以到达的地方，请勿将产品安装在墙壁或天花板上。

- 产品可能因此损坏或掉落。

请勿让儿童悬挂在或攀爬上安装的投影仪。

- 投影仪可能会掉落并造成伤亡。

 注意

移动投影仪时，请务必关闭电源开关并断开电源插头、天线电缆和设备之间的连接线。

- 如果未能这样做，可能导致投影仪或电源线损坏，引发火灾或触电。

请勿将投影仪安装在晃动的架子上、倾斜的地方、容易受振动的地方、投影仪未完全支撑的地方或桌布等布料上。

- 投影仪掉落或翻倒时可能会导致受伤，或者可能导致投影仪故障。

为防止损坏电源线或插头，请勿将投影仪安装在可以踩踏电源线的位置。

- 否则可能引发火灾或触电。

安装投影仪时，请勿将其安装得太靠近墙壁。

- 电缆连接可能会变差或投影仪及其电缆可能会损坏。

将投影仪安装在柜子或架子上时，确保投影仪底部的前端不会出来。

- 投影仪可能会因重心不平衡而掉落，造成人员受伤或故障。

使用中

警告

当打雷或闪电时，请拔掉电源线，不要触摸天线用线。

- 否则可能引发触电。

如果输气管道出现煤气泄漏，请勿触摸电源插座，并打开窗户确保通风。

- 可能引发火星并导致火灾或烧伤。

使用本产品时，如果连接了游戏控制台等外部设备，请确保连接线足够长。

- 本产品可能会掉落并造成受伤或产品损坏。

请勿使用金属材料或物体刮划或碰撞投影仪。

- 否则可能导致人员受伤或产品损坏。

请勿将金属物体（包括硬币、发卡、铁片）或易燃物体（如纸或火柴）插入投影仪。

- 否则可能引发火灾或触电。

更换用于遥控器的电池时，注意不要让儿童食用，并将电池放在儿童接触不到的地方。

- 如果儿童吞下电池，请立即就诊。

将本产品的塑料包装放在儿童接触不到的地方。

- 如果儿童误用电池，可能会使儿童窒息。

运行期间或刚关闭电源时不要触摸通风口附近，因为它们会产生高温。

- 高温并不表示投影仪在运行时存在缺陷或问题，因此请放心使用。

投影仪正在工作时，请勿看向镜头前面。本产品投影出的强光可能造成眼睛受伤。

切勿尝试自行拆卸或改装投影仪。始终寻找合格的维修技术人员或咨询经销商或当地服务中心进行检查、调整或维修。

- 否则可能引发火灾或触电。

 注意

请勿在投影仪附近使用任何使用高压电的产品。（例如电蚊拍）

- 否则可能会导致故障。

请勿在投影仪顶部放置任何液体容器（如花瓶、锅、杯子、化妆品或药品）、装饰品（如蜡烛）或任何重物。

- 否则可能会因掉落引发火灾、触电和受伤。

交流适配器的表面很热，因此在使用期间，注意不要将表面贴在皮肤上或让儿童触摸表面。（不使用适配器的型号除外。）

请勿仅握住电源线、信号电缆、投影镜就将投影仪倒置或进行移动。

- 否则，可能会损坏本产品或导致触电或火灾。

如果插入了电源线，即使使用遥控器或按钮关闭了投影仪，电源也不会完全切断。

如果使用头戴式耳机或耳塞式耳机，请勿长时间或高音量地使用。

（仅适用于支持头戴式耳机（耳塞式耳机）的型号。）

- 否则，可能会损伤听力。

请勿在音量很高的情况下启动投影仪。

- 音量过高可能会导致听力丧失。

请勿长时间在户外使用或存放投影仪。

请勿触摸投影仪的镜头或碰撞镜头。

- 否则可能导致产品损坏。

请勿让人、书或其他物体遮挡从投影仪发射的光束。

- 如果投影仪发出的光束长时间照射在物体上，可能会因这种光束的热量而引发火灾。此外，反射光束可能会使镜头发热并导致投影仪损坏。

不要将新旧电池混用。

- 由于液体泄漏可能导致电池破裂或火灾，或可能导致触电。

更换电池时，请确保根据极性 (+, -) 正确安装。

- 电池破裂或泄漏可能会导致周围区域发生火灾、爆炸、伤害或污染（损害）。

请勿将电池暴露于直射阳光、壁炉、电热器、60 ° C 以上的高温、过于潮湿的地方或过热的地方。

- 否则可能引发爆炸或火灾。

请勿扔掉或拆卸电池。

- 否则可能因电池损坏引发火灾或爆炸。

请勿随便扔掉废旧电池。

- 否则可能引发爆炸或火灾。处置方法可能因国家或地区而异。请妥善处理废旧电池。

如果使用错误类型的电池进行更换，将产生火灾或爆炸危险。

请监督儿童，无论他们离投影仪有多远，切勿让儿童盯着投影仪光束看。

使用遥控器时请务必小心，切勿在投影镜头前凝视投影仪。

请用户避免在光束内使用双筒望远镜或望远镜等光学辅助设备。

电源

警告

确保电源插头已牢固插入，以防止其晃动。

- 如果连接不稳定，可能会引发火灾。

请勿在一个多孔电源插座上插入过多插头。

- 否则可能因电源插座过热引发火灾。

电源插头插在墙上插座时，请勿将筷子等金属物体插入电源插头的另一端。此外，请勿从插座上拔下电源插头时立即触碰电源插头。

- 否则可能引发触电。

将电源插头连接到接地插座或多电源插座。（任何没有接地连接的设备除外）

- 如果未能这样做，可能会因故障或电气短路而导致触电。

切勿使用湿手触碰电源插头。

- 否则可能引发触电。

如果长时间不使用投影仪或没有投影仪，请从插座上拔下电源插头。

- 灰尘会聚集，并可能因高温、着火和绝缘/退化导致短路，从而导致触电和发生火灾。

电源插头是断电设备。在紧急情况下，电源插头必须保证容易插拔。

如果发生以下任何情况，可能是产品故障，因此您必须立即关闭投影仪，从插座上拔下电源线，并联系服务中心：

- 产品损坏时；
 - 产品发生故障时；
 - 产品内部有异物时；或
 - 产品冒烟或闻到烟味时。
- 否则可能引发火灾或触电。

注意

电源开关打开时，请勿从插座中拔出电源插头或将电源插头插入插座。（不要将电源插头用作开关设备。）

- 否则可能引发火灾或故障。

拆卸交流适配器或电源线时，请务必握住插头部分。

- 如果未能这样做，可能会导致火灾或产品损坏。

请勿损坏交流适配器、电源线或电源插头，在其上放置重物或与其发生碰撞。

- 否则可能会导致火灾、触电或产品损坏。

以完全就位的方式连接连接到投影仪的电源线和交流适配器。

- 接触不良可能导致产品故障和火灾。

如果电源插头或插座的插针部分有灰尘，请彻底清洁。

- 否则可能会引起火灾。

让电源线远离热源。

- 电源线的涂层可能会熔化并引起火灾或触电。

仅使用由 LG Electronics 提供的经授权电源线或交流适配器。请勿使用任何其他产品。

- 否则可能导致产品故障、火灾或触电。

清洁

警告

清洁时，请勿将水直接喷在投影仪上。

- 否则可能引发火灾或触电。

注意

如何清洁投影仪

- 清洁前，先从插座上拔下插头。
- 关闭电源后，请勿立即擦拭光学系统（镜头和镜子）。
- 请勿使用喷雾器在产品上喷水或用湿布擦拭产品。
- 使用软布轻轻擦拭产品。
- 请勿使用任何洗涤剂、汽车或工业抛光剂、研磨剂、蜡、苯或酒精。
- 否则可能导致火灾、触电或投影仪损坏（变形、腐蚀和破损）。

如何清洁镜头

- 如果镜头表面有灰尘或污迹，请清洁镜头。
- 使用空气喷雾器或柔软的干布清洁镜头表面。
- 如需清除镜头上的灰尘或污垢，请使用压缩空气吹灰器、棉签或软布轻柔擦拭镜头。
- 请勿在投影仪正在工作或关闭后马上清洁镜头。
- 请勿在镜头上使用任何洗涤剂、汽车或工业抛光剂、研磨剂、蜡、苯、酒精、水等，否则会损坏投影仪。

请咨询您的经销商或服务中心，以每年清洁一次产品内部。

- 如果在灰尘聚集时长时间不清洁投影仪内部，可能会引发火灾或故障。

激光

⚠ 警告

- 如以用户手册中未指定的方式操作或改装产品，您将暴露于被激光辐射的风险之中。
- 一定不要让婴儿或患有疾病的人直接观看光源。

⚠ 注意

- 本产品是 1 类激光设备，符合 IEC 60825-1 标准。
内置激光标准（4 类激光模块）
- 蓝色
 - 波长：449 nm - 461 nm
 - 光输出：约 105 W

产品激光类别标签

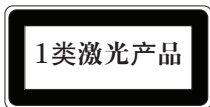

产品的激光等级标签贴在产品底部。

报告故障前的检查

在使用本产品期间遇到以下症状时，请检查下面的列表。这可能不是故障。

投影仪安全检查

症状
<ul style="list-style-type: none">• 投影仪在打开时不在屏幕上显示任何内容或输出任何声音。• 产品冒烟或散发出燃烧气味。• 产品内部存在液体或异物。• 投影图像的一部分被剪掉。• 经常从投影仪内部发出奇怪的噪音（噼啪声或火花声）。• 投影仪在关闭时仍显示屏幕或输出声音。• 还有其他错误或故障。
原因及解决方法
<ul style="list-style-type: none">• 为了安全起见，请关闭电源开关并从插座上拔下插头。• 联系购买地或授权服务中心以检验产品。• 请勿尝试自行修理产品。

故障排除

症状	原因及解决方法
我无法打开投影仪。	<ul style="list-style-type: none"> • 请确保您的投影仪电源插头已正确连接到插座。 • 可能是插座的问题，请尝试将其他产品的电源线插入投影仪之前插入的插座。
无法使用遥控器控制投影仪。	<ul style="list-style-type: none"> • 如果安装了配有电子稳压器的灯或者三波长灯，遥控器可能无法正常工作。 <ul style="list-style-type: none"> — 在这种情况下，请将配有电子稳压器的灯或者三波长灯替换成国际标准产品，以确保遥控器正常工作。 • 检查产品和遥控器之间是否有任何障碍物。 • 更换电池时，请确保根据极性 (+, -) 正确安装。 • 用新电池替换旧电池。
电源突然关闭。	<ul style="list-style-type: none"> • 检查是否设置了[睡眠设置]、[自动关机]或[自动关机]。 • 查看外部设备是否一起工作。 • 自动关闭功能可能已激活。本产品配有自动关闭功能，根据该功能的设置，当没有信号或没有按下遥控器时，它将自动关闭产品。

症状	原因及解决方法
我在屏幕上看到点。	<ul style="list-style-type: none">• 屏幕上有一个彩色圆点（亮点、暗点、固定点和/或闪烁点）。<ul style="list-style-type: none">– 这台投影机采用高精密技术生产。但是，屏幕上可能会出现一个很小的暗点或亮点。这是生产过程中的常见情况，并不表示功能故障。 <p>※ 亮点：明亮的点、暗点：文本或对象的不可见或模糊点，闪烁：闪烁的点，亮点：比常规图像更亮的发光点</p>
我听到噪音。	<ul style="list-style-type: none">• 电子噪音：这是由向投影机提供电流的高速开关电路的运行产生的微弱声音，噪声可能因产品而异。此噪声是正常的，不影响投影机的功能。LG Electronics 按照严格的标准管理投影机的制造。恒定水平的噪音并不表示有问题。请理解，这不能成为退换货退款的理由。• 风扇声音：为了使投影机内部的温度保持在适当的水平，风扇声音可能会根据环境温度而增大或减小。

查看信息

规格

型号	HU715QWG-GL	
分辨率 (像素)	3840 (水平) x 2160 (垂直) ¹⁾	
画面比率	16:9 (水平:垂直)	
投影距离 — 画面大小	118 毫米 至 317 毫米 — 2032 毫米 至 3048 毫米 (80 英寸 至 120 英寸)	
仰视投影的比率	118 %	
功耗	350 W	
电源	AC 100 - 240 V~, 50/60 Hz, 3.5 A	
音频输出	20 W + 20 W	
高度	153 毫米 (不含支脚), 156.6 毫米 (含支脚)	
宽度	533 毫米	
深度	315 毫米	
重量	11.1 千克	
USB 设备	5 V, 0.5 A (最大)	
环境条件	温度	
	运行	0 °C 至 40 °C
	存储	-20 °C 至 60 °C
	相对湿度	
	运行	0 % 至 80 %
	存储	0 % 至 85 %

- 由于产品功能升级，本手册的内容可能变更，恕不另行通知。
 - 本设备包含型号核准代码为：
CMIIT ID: 2020AJ10779的无线电发射模块。
- 1) 由 XPR (扩展像素分辨率) 视频处理进行投影，并使用 830 万离散像素的 4K 超高清分辨率。

HDMI 支持的模式

HDMI (DTV)

分辨率	水平频率 (kHz)	垂直频率 (Hz)
640 x 480	31.46	59.94
640 x 480	31.5	60
720 x 480	31.47	59.94
720 x 480	31.5	60
720 x 576	31.25	50
1280 x 720	44.96	59.94
1280 x 720	45	60
1280 x 720	37.5	50
1920 x 1080	28.12	50
1920 x 1080	33.72	59.94
1920 x 1080	33.75	60
1920 x 1080	26.97	23.97
1920 x 1080	27	24
1920 x 1080	33.71	29.97
1920 x 1080	33.75	30
1920 x 1080	56.25	50
1920 x 1080	67.43	59.94
1920 x 1080	67.5	60
1920 x 1080	112.5	100
1920 x 1080	134.86	119.88
1920 x 1080	135	120

分辨率	水平频率 (kHz)	垂直频率 (Hz)
3840 x 2160	53.95	23.98
3840 x 2160	54	24
3840 x 2160	56.25	25
3840 x 2160	61.43	29.97
3840 x 2160	67.5	30
3840 x 2160	112.5	50
3840 x 2160	134.86	59.94
3840 x 2160	135	60
4096 x 2160	53.95	23.98
4096 x 2160	54	24
4096 x 2160	56.25	25
4096 x 2160	61.43	29.97
4096 x 2160	67.5	30
4096 x 2160	112.5	50
4096 x 2160	134.86	59.94
4096 x 2160	135	60

HDMI (PC)

分辨率	水平频率 (kHz)	垂直频率 (Hz)
640 x 350	31.46	70.09
720 x 400	31.46	70.08
640 x 480	31.46	59.94
800 x 600	37.87	60.31
1024 x 768	48.36	60
1360 x 768	47.71	60.01
1152 x 864	54.34	60.05
1280 x 1024	63.98	60.02
1920 x 1080	67.5	60
1920 x 1080	134.86	119.88
1920 x 1080	135	120
3840 x 2160	53.95	23.98
3840 x 2160	54	24
3840 x 2160	56.25	25
3840 x 2160	61.43	29.97
3840 x 2160	67.5	30
3840 x 2160	112.5	50
3840 x 2160	134.86	59.94
3840 x 2160	135	60

分辨率	水平频率 (kHz)	垂直频率 (Hz)
4096 x 2160	53.95	23.98
4096 x 2160	54	24
4096 x 2160	56.25	25
4096 x 2160	61.43	29.97
4096 x 2160	67.5	30
4096 x 2160	112.5	50
4096 x 2160	134.86	59.94
4096 x 2160	135	60
2560 x 1440	88.78	59.95

- 如果将无效的输入信号输入至投影机中，则该信号将无法在屏幕上正常显示，或者屏幕上将显示诸如 [无信号] 或 [格式无效] 的信息。
- 本投影机支持 DDC1/2B 即插即用功能 (PC 监视器的自动识别)。
- 3840 x 2160 是推荐在 PC 模式下使用的最佳画面质量。

许可证

不同型号所支持的许可证可能会有所不同。有关许可证的详细信息，请访问 www.lge.com。



词语 HDMI、HDMI High-Definition Multimedia Interface (高清晰度多媒体接口)、HDMI 商业外观和 HDMI 徽标均为 HDMI Licensing Administrator, Inc. 的商标或注册商标。

本产品经过杜比实验室的许可而制造。杜比，杜比视界，杜比视界智高，杜比音效，杜比全景声，和双 D 符号是杜比实验室特许公司注册商标。

QUICK SET[®]

HE Advance[™]

Covered by patents at patentlist.accessadvance.com

开源软件提示信息

如需根据 GPL、LGPL、MPL 和其他有义务公开本产品中所包含之源代码的开源证书获取源代码，并读取所有提及的许可条款、版权声明和其他相关文档，请访问 <https://opensource.lge.com>。

LG 电子也可以 CD-ROM 的形式为您提供源代码，仅收取执行配发的费用（如介质费用、运输费和手续费），如有需要，发邮件申请，邮箱：opensource@lge.com。

该报价自本产品发货之日起三年内对本信息的任何接收者均有效。





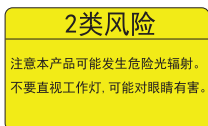

其他规格

与任何明亮光源一样，请勿凝视光束，RG2 IEC 62471-5:2015。



该标签贴在产品底部，语言可能不同。

标志

	表示交流电 (AC)。
	表示直流电 (DC)。
	表示 II 类设备。
	表示待机。
	表示“打开” (电源)。
	表示危险电压。



产品的型号和序列号位于产品的背面。
请在下面记录此信息，以备维修时使用。

型 号

序列号

因本公司产品在不断改进，设计与规格
如有变更恕不另行通知。



南京LG 新港新技术有限公司

地址：南京经济技术开发区尧新大道346号

邮编：210038



关于 LG 投影仪

本用户手册中的图片仅用于说明目的，可能与实际产品有所不同。
为了提高产品质量，本用户手册的内容可能会更改或新增，恕不另行通知。
投影仪的 OSD（在屏显示）可能与此手册的显示略有不同。

[]：显示在投影仪上的按钮和文本。

目录

-
- 3 **关于 LG 投影机**
- 9 **如何操作投影机**
- 15 **连接其他设备**
- 32 **设置**
- 70 **故障排除**
- 81 **了解以下信息**

关于 LG 投影仪

主屏教程

使用 LG 投影仪的主屏功能



您可以通过按遥控器上的  按钮打开主屏。

您可以滚动动感应照明遥控器上的  **滚轮 (确定)** 按钮，使用更多功能。

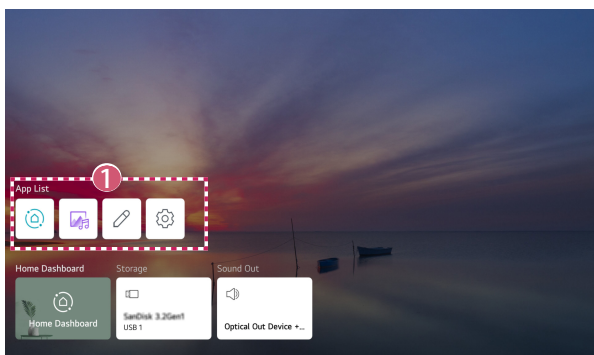
您可以打开应用和内容，或者使用智能投影仪的各种功能。



- 1 您可以运行和移动投影仪上安装的所有应用程序。

- 每次打开投影仪时，屏幕上会自动显示[应用列表]和[为您准备的热门推送]。要禁用此功能，请设置  (快速设置) 的[主页自动启动] →  → [常规] → [系统] → [其他设置] → [主页设置]为[关闭]。
- LGE 设备中内容和服务的可用性和访问权限可能会随时更改，恕不另行通知。
- 可用的功能因国家/地区或服务而异。

管理 LG 投影机主页

您可以查看投影机上安装的所有应用程序列表或更改其位置。

- 1 选择要编辑的应用，然后按住遥控器上的 **Ⓢ 滚轮 (确定)** 按钮，进入 [编辑应用列表] 模式。
或者，您可以按位于 [应用列表] 末尾的 [编辑应用列表] 按钮。
- 2 移动到所需位置，按 **Ⓢ 滚轮 (确定)** 按钮，更改应用的位置。
 - 您还可以使用遥控器上的 **◀/▶** 按钮移动应用程序。
- 3 编辑完成后，单击屏幕底部的 [关闭]，退出编辑应用模式。

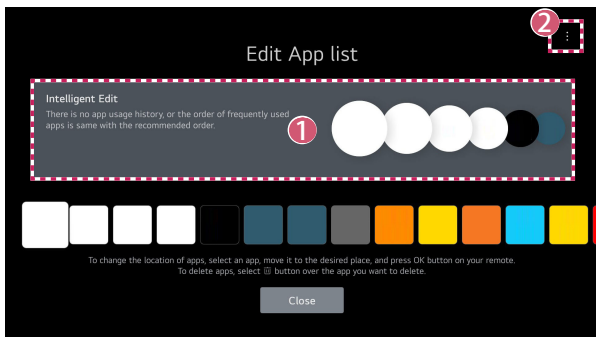

- ① 这些应用将根据使用频率自动排列。
- ② [重置应用顺序]: 重置应用列表中项目的顺序。

网络设置



网络设置

如果您配置网络的设置，可以使用各种服务，例如在线内容和应用程序。



设置有线网络

- 1 使用 LAN 电缆连接投影仪的 LAN 端口与路由器。
路由器事先应已连接至互联网。
 - 如果路由器支持 DHCP，则当您通过 LAN 电缆将投影仪与网络相连时，投影仪将自动连接到网络。

如果没有自动连接网络

- 2 按遥控器上的  (**快速设置**) 按钮。
- 3 选择  → [常规] → [网络] → [有线连接 (以太网)]。

设置无线网络

- 1 打开已连接至互联网的路由器的电源。
- 2 按遥控器上的  (**快速设置**) 按钮。
- 3 选择  → [常规] → [网络] → [Wi-Fi 连接]。
- 4 当网络搜索完成后，将显示可连接网络的列表。
- 5 选择要连接的网络。
如果您的无线路由器受密码保护，请输入为该路由器配置的密码。

网络设置注意事项

- 使用标准 LAN 电缆（连接至带 RJ45 接头的 7 类或更好的电缆、10 Base-T 或 100 Base TX LAN 端口）。
- 重置路由器可能会修复一些网络连接问题。要解决此问题，请关闭电源，断开再重新连接，然后重新打开电源。
- 由于设备故障或线路断开等问题导致的网络连接或运行故障，LG Electronics 概不负责。
- 网络连接可能因网络设置或互联网服务提供商而无法正常工作。
- DSL 服务必须使用 DSL 调制解调器；而有线服务则必须使用有线调制解调器。由于可能只提供有限的网络连接数，投影仪网络设置可能不可用，具体取决于您与互联网服务提供商之间的协定。（如果协定不允许每条线路连接多个设备，那么仅可使用已连接的 PC。）
- 无线网络可能受到其他使用 2.4 GHz 频率的设备（无绳电话、蓝牙设备或微波炉）的干扰。虽然在使用 5 GHz 频率时也可能出现干扰，但是出现这种干扰的机率低很多。
- 无线环境可能会使得无线网络服务运行缓慢。
- 同时使用几个无线设备会降低网络速度。
- 接入点设备必须支持无线连接，并且必须在设备上启用无线连接功能，这样才能建立 AP（接入点）连接。有关接入点上的无线连接的可用性，请咨询您的服务提供商。
- 检查 AP 的 SSID 和安全设置。请参阅适用的文档了解 AP 的 SSID 和安全设置。
- 网络设备（有线/无线线路共享器、集线器）上的无效设置可能会导致投影仪工作缓慢或无法正常工作。根据适用的手册和网络正确安装设备。
- 连接方法可能有所不同（具体取决于 AP 制造商）。
- 要解决此功能出现的问题，请参阅“故障排除”。

如何操作投影机

查看遥控器的更多功能

您可以使用投影机屏幕上显示的按钮来控制更多功能或连接到投影机的外部设备。

- 1 按遥控器上的 ... 按钮。
- 2 使用此遥控器，选择投影机屏幕上显示的[更多操作]上的所需按钮。

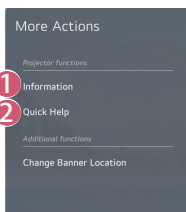

- 1 外部输入信息显示在屏幕上。
 - 2 当投影机出现故障时，您可以获得帮助以解决问题。
- 出现在[更多操作]上的按钮类型因所连接设备的地区和类型而异。
 - 可配置的项目因型号而异。

通过[快速访问]启动应用

通过[快速访问]轻松快捷地使用应用

按住遥控器上的数字按钮，打开应用程序或激活注册到该按钮的外部输入。

设置[快速访问]

- 1 启动要指定的应用或输入。
- 2 按住要注册的数字按钮（1~8）。
数字 9 被固定为[快速帮助]。
- 3 当弹出注册窗口时，选择 [是]。
 - 如果按住已注册的数字按钮，将执行注册的功能。
 - 要查看可以注册的项目，请在[编辑快速访问]模式下选择尚未注册的数字。
 - 如果您选择的模式无法运行[快速访问]，则不会执行任何操作。
 - 如果您删除注册的应用，[快速访问]也将被取消注册。

检查和编辑[快速访问]

按住遥控器上的数字 0 按钮。
出现[快速访问]编辑屏幕。

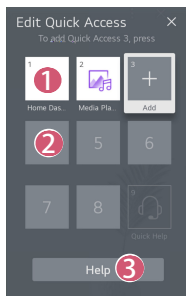





- 1 选择一个已经注册的数字，允许取消注册。
- 2 当您选择一个未注册的数字时，将显示可以注册的项目。
 - 已注册到不同数字的项目用复选标记表示。
- 3 您可以查看此功能的简要说明。

使用 SIMPLINK

只需一个遥控器，就可以轻松管理各种设备，例如使用 HDMI 连接到投影仪的条形音箱或机顶盒。

- 最多可以同时连接和使用三个设备。

- 1** 使用 HDMI® 电缆将 SIMPLINK HDMI 输出端口连接至投影仪的 HDMI 输入端口。
 - 2** 选择  (快速设置) →  → [常规] → [设备] → [HDMI 设置]。
 - 3** 将 [SIMPLINK (HDMI-CEC)] 设置为[打开]。
 - 4** 打开连接的设备。当投影仪自动连接设备时，输入将切换。如果设备未自动连接至投影仪，单击  按钮。
- 此功能仅适用于带有  徽标的设备。检查外部设备上是否有 SIMPLINK 徽标。如果设备不符合所需的规格，使用设备可能会出现问題。
 - 需使用带有 CEC (消费性电子产品控制) 功能的高速 HDMI® 电缆才能使用 SIMPLINK。高速 HDMI® 电缆的引脚 13 用于设备之间的数据传输。
 - 如果准备将声音输出到通过 HDMI® 电缆连接的外部音频设备，请将 [SIMPLINK (HDMI-CEC)] 设置为[打开]。

支持的 SIMPLINK 功能

- **即时播放**
启动多媒体设备时，您可以立即在投影仪上观看设备中的内容，而无需执行任何控制。
- **通过投影仪遥控器控制设备**
让用户使用投影仪遥控器控制多媒体设备，以观看相关内容。
 - 可以使用遥控器上的箭头键来操作多媒体设备的菜单。
- **电源关闭**
关闭投影仪也会关闭通过 SIMPLINK 连接的设备。
 - 仅部分设备支持此功能。
- **电源打开**
打开 SIMPLINK 设备也会打开投影仪。
 - 某些型号可能不受支持。

将输入设备连接到 USB

使用 USB 有线/无线鼠标

将鼠标连接到 USB 端口。使用鼠标在投影仪屏幕上移动指针，并选择所需的菜单。

- 鼠标上的右侧按钮与特殊按钮不起作用。
- 使用无线 USB 鼠标时，连接可能会丢失或变慢，具体取决于投影仪和鼠标之间的距离以及无线环境。

使用 USB 有线/无线键盘

将键盘连接到 USB 端口。您可以通过已连接的键盘设备输入文本。

- 在某些屏幕上无法输入文本。
- 建议使用经过测试证实与 LG 投影仪兼容的产品。
LOGITECH K360、LOGITECH K400、LOGITECH K750、LG Electronics MKS-1200
- 您可以按语言切换键或右侧的 Alt 键更改输入语言。还可以同时按 Ctrl 键和空格键更改输入语言。
- 使用无线 USB 键盘时，连接可能会丢失或变慢，具体取决于投影仪和键盘之间的距离以及无线环境。
- 要在该文本字段中输入文字，请使用投影仪屏幕的屏上键盘或 USB 键盘。

使用游戏手柄



如果游戏需要游戏手柄，请将游戏手柄连接至投影仪上的 USB 端口。

- 建议使用经过测试证实与 LG 投影仪兼容的游戏手柄。
PS Dual Shock4 v1 和 v2、MICROSOFT Xbox 360 Controller (有线)、NVIDIA Shield Controller、LOGITECH F310、LOGITECH F510、LOGITECH F710、LOGITECH Rumblepad 2、LOGITECH Cordless Rumblepad 2、LOGITECH Dual Action Gamepad、SONY Playstation(R)3 Controller

连接其他设备

使用[家庭控制面板]

您可以选择或控制连接到投影仪的设备（移动设备、外部设备等）。

- 按遥控器上的  按钮并选择[家庭控制面板]。
- 您也可以按住遥控器上的  按钮。

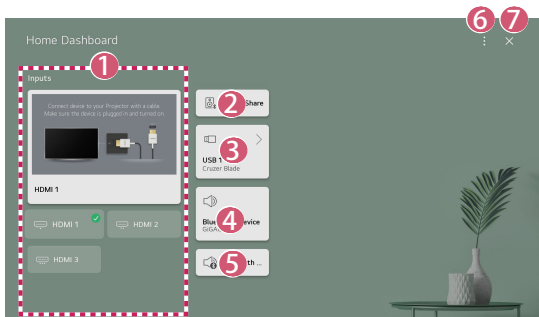

- 1 您可以检查并选择通过外部输入端口或网络连接的外部设备。
- 2 您可以播放通过 Bluetooth 连接的智能设备的声音。
有关详细说明，请参阅“通过投影仪的扬声器播放来自智能设备的声音”。

- 3 仅当您已连接 USB 存储设备或媒体服务器时，才能选择此选项。
- 4 显示当前选定的输出扬声器，您可以导航到输出扬声器设置屏幕。
- 5 您可以查看已连接 Bluetooth 设备的列表，并选择一个。
- 6 [编辑]：您可以编辑连接到[编辑输入]的设备名称，或配置相关设置。
[万能遥控器设置]：移动到[万能遥控器设置]应用。
- 7 退出[家庭控制面板]。

- 可配置的项目因型号而异。

在投影仪上查看智能设备屏幕

在投影仪上查看移动设备屏幕

- 1** 在移动设备上启用多屏互动模式。
- 2** 您的投影仪将显示在可用设备的列表中。
- 3** 选择您的投影仪并请求连接。
- 4** 在连接请求弹出窗口中选择接受。
- 5** 建立连接后，投影仪将显示所连接设备的屏幕。
 - 为了实现可靠的连接，请始终将连接到投影仪的设备更新到最新的操作系统版本。
 - 即使检测到非 LGE 设备，可能也无法建立连接。
 - 将设备连接至 5 GHz 路由器，因为性能可能会受无线环境的影响。
 - 响应速度可能因用户环境而异。
 - 各设备有所不同。有关要连接至的设备的更多信息，请参阅该设备的用户指南。
 - 如果连接反复失败，请关闭要连接的投影仪和设备，然后重新打开它们并重试。

通过投影仪的扬声器播放来自智能设备的声音

通过 Bluetooth 将智能设备连接到投影仪，通过投影仪的扬声器播放来自智能设备的声音。

1 打开智能设备的 Bluetooth，然后从设备列表中选择投影仪。

2 投影仪将与智能设备连接。

- 如果输出扬声器设置为 [Bluetooth 设备] 或有设置历史记录，则可能无法在智能设备列表中检测到投影仪。
- 如果输出扬声器设置为 [Bluetooth 设备]，请按住遥控器上的  按钮，打开 [家庭控制面板]，然后在移动设备区域中选择 [声音共享] 进行连接。

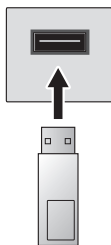

连接 USB

将 USB 存储设备（USB HDD、USB 闪存驱动器）连接到投影仪上的 USB 端口，可以在投影仪上轻松欣赏存储在 USB 存储设备中的内容文件。



USB 闪存 驱动器

使用 USB 存储设备的提示

- 可能无法识别有内置自动识别程序或使用其自带驱动程序的 USB 存储设备。
- 某些 USB 存储设备可能不受支持或无法正常工作。
- 如果您使用 USB 延长线，则 USB 存储设备可能无法识别或无法正常工作。
- 请只使用 Windows 操作系统提供的 FAT32 或 NTFS 文件系统格式化的 USB 存储设备。
- 建议您使用额定电压不高于 5 V 及额定电流不高于 500 mA 的外部 USB HDD。如果您使用的设备需要比额定电压/电流更高的电压/电流，则可能会因电流不足而无法正常工作。
- 对于 USB 集线器和 USB 存储设备，建议使用通过将交流适配器连接到电源插座来供电的类型。
- 建议使用不超过 32 GB 的 USB 记忆棒或不超过 2 TB 的 USB 硬盘驱动器。
- 如果带节能功能的 USB 硬盘驱动器无法工作，请关闭硬盘驱动器，再重新打开，以使其正常工作。请参阅 USB 硬盘驱动器用户手册获得更多信息。
- USB 存储设备上的数据可能会损坏，因此建议备份任何重要的文件。用户负责管理数据。制造商不承担任何责任。
- 按遥控器上的  按钮。要移除 USB 存储设备，请按[弹出]按钮，此按钮在您对焦要移除的 USB 存储设备时出现在顶部。如果您断开 USB 存储设备而不选择[弹出]，则投影仪或存储设备中可能会出现错误。
- 当您将投影仪不支持的文件系统的 USB 存储设备连接到 USB 输入端口时，将显示格式消息。要使用已连接的 USB 存储设备，应首先格式化该设备。格式化之后，将删除 USB 存储设备中的所有数据。该设备将格式化为 NTFS 或 FAT32 文件系统。
- 按住遥控器上的  按钮。从[家庭控制面板]中选择连接的 USB，然后选择[格式]按钮，格式化 USB 存储设备。
- 连接 USB 存储设备时，可以创建随机文件/文件夹以提供智能投影仪服务，如保存和检索缩略图。

使用[Media Player]

您可以使用[Media Player]应用搜索和查看照片，播放视频和歌曲。

- 1 按遥控器上的  按钮。
- 2 运行[Media Player]应用。
- 3 从设备列表中选择要使用的设备。
- 4 选择要播放的内容。

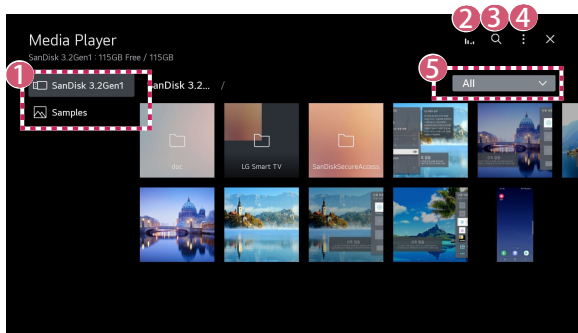

- ① 您可以选择连接到投影仪的设备。
 - ② 仅在播放音乐时显示。按  访问播放音乐屏幕。
 - ③ 启动 [搜索]。
 - ④ [视图类型]：选择一个内容显示模式。
[排序]：选择该选项，将内容排序。
[组]：如果按[音乐]筛选，则可以将内容分组为[艺术家]和[专辑]等类别。
[播放所选内容]：您可以选择和播放多个内容。
[删除]：您可以选择和删除多个内容。
 - ⑤ 仅显示选定类型的内容。
- 您不能删除其他设备中共享的文件。
 - 根据选择的筛选或型号，可以使用不同的设置项目。
 - 如果所有内容的数量超过 40000 个，则某些内容可能不会显示在列表中。

查看照片

您可以从[Media Player]应用中选择并查看照片。
查看照片时，按遥控器上的 ▾ 按钮，可以使用更多功能。



- ① 显示上一个内容。
- ② 开始幻灯片放映。
- ③ 显示下一个内容。
- ④ 旋转图片。
- ⑤ 可以放大/缩小照片。
- ⑥ 可以 360 度观看 360 度的照片。
 - 在普通照片上使用 360 ° VR 播放可能会使图像变形。
 - 某些型号可能不受支持。
- ⑦ 将从存储设备中选择的音乐文件作为背景音乐进行播放。
- ⑧ 可设置照片的大小或更改幻灯片放映的速度和效果。
 - 某些型号可能不受支持。

播放视频

您可以从[Media Player]应用中选择并播放视频。
按遥控器上的 </> 按钮，您可以向后/向前跳过 10 秒。
播放视频时，按遥控器上的 ▽ 按钮，可以使用更多功能。

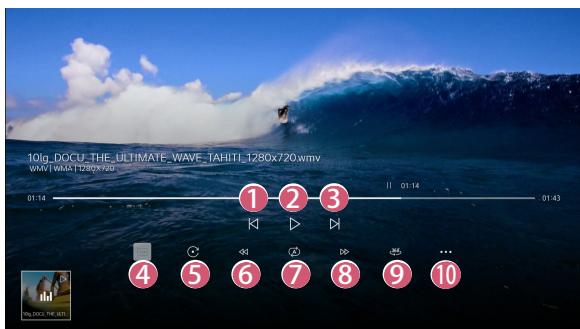

- ① 显示上一个视频。
- ② 播放或暂停视频。
- ③ 显示下一个视频。
- ④ 可以更改字幕设置。
- ⑤ 旋转视频。
- ⑥ 以更高的速度快退视频。
- ⑦ 您可以进行与重复播放视频相关的设置。
- ⑧ 以更高的速度快进视频。
- ⑨ 可以 360 度观看360 度的视频。
 - 在普通视频上使用 360 ° VR 播放可能会使视频变形。
 - 某些型号可能不受支持。
- ⑩ [恢复播放]: 可以设置继续观看, 从上次观看的场景继续播放。
[播放速度]: 设置播放速度。
[音频轨道]: 可以设置音轨。

听音乐

您可以从[Media Player]应用中选择并播放一首歌曲。
播放歌曲时，按遥控器上的 ▽ 按钮，可以使用更多功能。

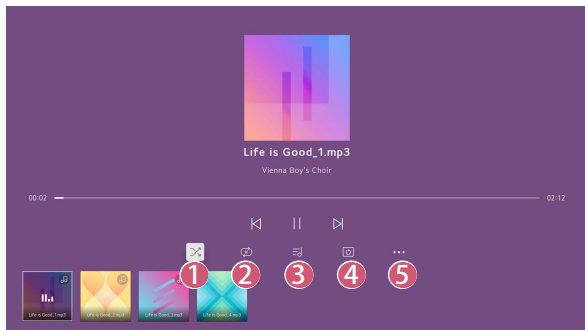

- ① 您可以设置随机播放模式。
- ② 您可以设置重复播放模式。
- ③ 如果音乐文件提供了歌词，则可使用歌词功能。
在某些音乐文件中，您可以选择一部分歌词并移动播放位置。
 - 仅在某些设备上支持歌词功能。
 - 歌词可能不会同步显示，具体取决于音乐文件中的歌词数据。
- ④ 可以在屏幕关闭的情况下聆听音乐。
- ⑤ 您可以设置歌词的速度。
 - 取决于音乐，此功能可能不受支持。

查看计算机文件

在投影仪上观看保存在 PC 中的内容

当这些设备连接到同一网络时，您可以通过投影仪欣赏存储在 PC 上的视频/音乐/照片。

浏览 PC 上的内容，在投影仪上观看 (Windows 10)

- 1 将投影仪与 PC 连接至同一网络。
- 2 右键单击要播放的文件，然后选择“投屏到设备”。
- 3 在显示的列表中选择想要观看的投影仪的名称，将在该投影仪上开始播放。
 - 即便连接了多台投影仪或设备，所选文件也仅通过一台设备播放。播放速度因网络连接情况而异。
 - 要在其他操作系统或设备上播放，请参阅相应操作系统/设备的手册。

使用投影仪浏览和观看存储在 PC 上的内容 (Windows 10)

- 1** 将投影仪与 PC 连接至同一网络。
 - 2** 打开 PC 屏幕上的“开始”菜单，搜索“流媒体选项”，然后选择显示的结果。
 - 3** 在打开的窗口中选择“打开流媒体”按钮。
 - 4** 允许所有“流媒体选项”。
 - 5** 选择“确定”保存设置。
 - 6** 在投影仪的[家庭控制面板]应用中选择已连接的 PC，然后选择并播放所需文件。
- 要在其他操作系统或设备上播放，请参阅相应操作系统/设备的手册。

内容共享期间需要特别注意的事项

- 如果内容共享选项无法正常工作，请检查网络设置。
- 在无线网络中可能无法正常工作。建议连接到有线网络。
- 可能无法正常工作，具体取决于网络环境。
- 若多台显示设备连接到一台设备，内容可能无法正常播放，具体取决于服务器性能。
- 要通过内容共享功能观看 1080p 视频，需要使用 5 GHz 频率的路由器。如果使用 2.4 GHz 路由器，则视频可能无法正常播放。
- 不支持多播的路由器可能不支持内容共享功能。有关更多信息，请参阅路由器附带的用户指南或与制造商联系。
- 只有某些连接的设备支持字幕。
- 如果之后添加了字幕文件，请禁用 PC 上的共享文件夹，然后再次启用。
- 在所连接设备中的 DRM 文件将不会播放。
- 即使是投影仪支持的文件格式，因所连接设备环境的不同，支持的文件格式也可能会有所差异。
- 如果一个文件夹中有太多文件夹或文件，则可能无法正常工作
- 有关从所连接设备导入的文件的信息可能无法正确显示。
- 根据编码，某些流可能无法在内容共享模式中播放。

在投影仪上查看 PC 屏幕

在投影仪上查看 PC 屏幕

无线连接

- 1** 在 PC 上启用多屏互动模式。您的投影仪将显示在可用设备的列表中。
- 2** 选择您的投影仪并请求连接。
- 3** 建立连接后，投影仪将显示所连接设备的屏幕。
 - 为了实现可靠的连接，请始终将连接到投影仪的设备更新到最新的操作系统版本。
 - 建议您近距离使用此功能。
 - 通过将移动设备或 PC 与投影仪连接到同一网络，可以更快地开始多屏互动。
 - 尽管无需使用无线路由器即可连接，但建议将设备连接到 5 Ghz 路由器，因为性能会受到周围无线环境的影响。
 - 响应速度可能因用户环境而异。
 - 这与 Windows 版本不同。有关要连接至的设备的更多信息，请参阅该设备的用户指南。
 - 如果连接反复失败，请关闭要连接的投影仪和设备，然后重新打开它们并重试。

有线连接

- 1 通过 HDMI® 电缆将 PC 与投影仪相连。
 - 2 在  → [家庭控制面板] 中，在 HDMI 电缆所连接的终端上更改输入。
 - 3 建立连接后，投影仪将显示所连接 PC 的屏幕。
- 如果连接有问题，请参阅“PC 连接问题故障排除”。

设置

可配置的项目因型号而异。

快速设置

快速设置

快捷简便地显示一组简易控件，例如[画面模式]、[声音输出]、[睡眠设置]等。

按遥控器上的  (快速设置) 按钮。



- ① 可以设置 [画面模式]。
 - ② 可以选择 [声音输出]。
 - ③ 移动到[游戏优化器]屏幕。
 - ④ 可以设置 [睡眠设置]。
 - ⑤ 移动到[网络]屏幕。
 - ⑥ 可以设置 [PJT 模式]。
可以设置更多选项。
 - ⑦
 - 您也可以长按遥控器上的  (快速设置) 按钮, 来直接运行全部设置。
 - ⑧ 您可以添加/删除快速设置项目或更改其顺序。
- 输入每个项目后, 按住遥控器上的**滚轮 (确定)** 按钮, 转到对应菜单。

[画面]

选择画面模式

⚙️ (快速设置) → ⋮ → [画面] → [选择模式]

选择最适合您的观看环境、喜好或视频类型的画面模式。

选择画面模式。根据模式对每个项目进行更详细的调整和设置，可以更好地优化视频的特性。

- 可配置的项目因型号而异。
- 根据输入信号，可用的画面模式可能不同。
- 在观看在线服务内容时，可能会更改画面模式以匹配显示的内容。
- 更改[选择模式]时，镜头的光圈可能会移动并发出声响，这属于正常操作。

使用普通信号时

- [生动]
通过增加对比度、亮度和清晰度，使图像清晰。
- [标准]
以正常对比度、亮度和清晰度级别显示画面。
- [影院]
优化电影的画面。
- [运动]/[英式足球]/[Cricket]
优化体育比赛的画面。使踢球或扔球等快速移动画面清晰。
- 运动的名称可能因地区而异。
- [游戏优化器]
优化玩游戏的画面。
- [FILMMAKER MODE]
提供经过 UHD 联盟（UHD 相关技术的标准制定机构）认证的最佳电影画面质量。
- 若要在输入可在此模式下工作的信号时自动切换到[FILMMAKER MODE]，
请将[FILMMAKER MODE自动更改]设置为[打开]。
- [最亮模式]
此模式会在适当的图像条件下显示最大屏幕亮度。
- [专家（明亮空间，白天）]/[专家（黑暗空间，夜晚）]
此模式适用于在黑暗环境中观看的电影等。
[专家（黑暗空间，夜晚）]的色温比[专家（明亮空间，白天）]低。
选择适合您正在观看的电影的模式。

使用 HDR 时

- [生动]
通过增加对比度、亮度和清晰度，使图像清晰。
- [标准]
在正常观看环境下，将打开一个屏幕，可以正确显示 HDR 的表现力和亮度。
- [家庭影院]
屏幕看起来比[影院]屏幕更亮、更清晰。
- [影院]
适合 HDR 视频信号的画面。
- [游戏优化器]
优化玩游戏的画面。
- [FILMMAKER MODE]
提供经过 UHD 联盟（UHD 相关技术的标准制定机构）认证的最佳电影画面质量。
 - 若要在输入可在此模式下工作的信号时自动切换到[FILMMAKER MODE]，请将[FILMMAKER MODE自动更改]设置为[打开]。
- [最亮模式]
此模式会在适当的图像条件下显示最大屏幕亮度。
- 如果将 HDR 视频信号输入到不支持 HDR 技术的型号，则将提供普通信号画面模式选项。
- 根据输入信号，可用的画面模式可能不同。
- 在观看在线服务内容时，可能会更改画面模式以匹配显示的内容。
- [选择模式]更改可能会修改[节能模式]设置，并且影响能耗。您可以更改[支持] → [节能模式]中的设置。

设置屏幕大小

 (快速设置) →  → [画面] → [画面比率] → [用户选择]

您可以根据正在观看的内容类型更改屏幕大小。

- [16:9]
显示 16:9 的画面比率。
- [原始]
最佳屏幕比率根据输入图像信号而变化。
- [4:3]
显示 4:3 的画面比率。
- [垂直放大]
您可以使用 [调整放大比率] 和 [调整屏幕位置] 来调节屏幕的垂直尺寸并以垂直方式对齐屏幕。
- [缩放]
您可以使用 [调整放大比率] 和 [调整屏幕位置] 来调节屏幕的水平/垂直/对角线尺寸，并以水平/垂直方式对齐屏幕。
- 可配置的项目因型号而异。
- 放大或缩小时，画面可能会失真。
- 选择与原始尺寸不同的屏幕尺寸可能会导致图像看起来有所不同。
- 根据画面格式和屏幕大小的组合，边缘可能隐藏或显示为黑色，或者画面两侧可能闪烁。
- 根据输入信号，可用的屏幕大小可能不同。

使用[点对点扫描]查看屏幕

 (快速设置) →  → [画面] → [画面比率] → [点对点扫描]

如果您将此功能调成 [打开]，可以使用内容源中的画面比率查看内容。

如果屏幕边缘不干净，请将其调成 [关闭]。

如果设置为 [自动]，则根据视频信号中包含的信息在 [打开] 和 [关闭] 状态之间切换。

- 可以选择的项目可能因当前输入而异。



调整画面的亮度

 (快速设置) →  → [画面] → [高级设置] → [亮度]

您可以调节能整个屏幕的亮度。

- [调节对比度]
调整画面明暗区域的对比度。越接近 100，对比度越高。
- [屏幕亮度]
调节屏幕的整体亮度。越接近 100，屏幕越亮。
您可以专门使用[屏幕亮度]设置，来设置图像的暗部分。
- [自动动态对比度]
根据图片的亮度校正屏幕明暗区域之间的偏差，以获得最佳效果。
- [HDR 色调映射]
根据 HDR 内容的图像亮度设置适合的对比度。
- [峰值亮度]
调节峰值亮度，获得最大亮度。
- [Gamma (调整亮度)]
调节画面的中等亮度。
可从[1.9]/[2.2]/[2.4]/[BT.1886]中选择。
– [BT.1886]表示国际标准 ITU-R BT.1886 中的等级。
- [黑电平]
调整屏幕的暗度以显示完美的黑色。选择[自动]、[有限]或[完全]以匹配外部输入设备的颜色范围。
– 此功能可在通过外部输入观看内容时使用。
- 根据输入信号或选择的画面模式不同，可用的选项可能不同。
- 可配置的项目因型号而异。

[Brightness Optimizer]



 (快速设置) →  → [画面] → [高级设置] → [Brightness Optimizer]

[Brightness Optimizer]功能可根据视频和周围光线条件调整显示器，从而实现最佳分辨率。使用[Iris Mode]来根据周围光线条件优化投影机亮度，并使用[Adaptive Contrast]功能来优化画面亮度。

此功能仅适用于特定型号。

- [Iris Mode]: 在黑暗的观看环境中，建议使用[光线昏暗]模式以获得最佳平衡画面质量。在明亮的环境中，设置为[光线明亮]模式将打开投影仪的光圈，让您享受更清晰的画面。[用户]模式可以精确调整亮度设置。
- [Adaptive Contrast]: 此功能使您能够达到高对比度。

[Brightness Optimizer II]

 (快速设置) →  → [画面] → [高级设置] → [Brightness Optimizer II]

[Brightness Optimizer II]功能可根据视频和周围光线条件调整显示器，从而实现最佳分辨率。使用[Auto Brightness]菜单可根据环境光线调节图像的亮度，使用[Adaptive Contrast]功能可根据原始图像的亮度优化对比度。

此功能仅适用于特定型号。

- [Iris Mode]: 在黑暗的观看环境中，建议使用[光线昏暗]模式以获得最佳平衡画面质量。在明亮的环境中，设置为[光线明亮]模式将打开投影仪的光圈，让您享受更清晰的画面。
- [Adaptive Contrast]: 此功能使您能够达到高对比度。
- [Auto Brightness]: 内置光传感器可识别外部光环境并自动调节屏幕亮度。
- 可配置的项目因型号而异。

调整画面的颜色

⚙️ (快速设置) → ⋮ → [画面] → [高级设置] → [色彩]

- [颜色深度]
降低或增强屏幕上显示的色彩。越接近 100，色彩越深。
- [色调]
调整屏幕上显示的红色和绿色之间的色彩平衡。越接近红色 50，色彩越红。越接近绿色 50，色彩越绿。
- [色域]
选择要显示的颜色范围。根据信号将色域设置为[自动检测]，或设置为[原生]以显示更生动、更丰富的颜色。
- [微调]
当专家使用测试模式控制它时使用此功能。您可以通过选择六种颜色区域（[红色]/[绿色]/[蓝色]/[青色]/[洋红色]/[黄色]）来对其进行控制。
对于普通图像，调整不会导致明显的色彩变化。
 - [颜色升级]：调整图片的色彩和饱和度，使图像更鲜艳生动。
 - [选择颜色]：从[红色]/[绿色]/[蓝色]/[青色]/[洋红色]/[黄色]中选择要调整的颜色。
 - [调节饱和度]/[调整色调]/[调整亮度]：在 -30 到 +30 的范围内调整颜色的色度/色调/亮度。

- [白平衡]

通过基于白色更精确地调整要再现的每种颜色的功能，您可以根据自己的喜好调整屏幕的整体色调。

- [方法]：此方法用于微调色温设置。

如果选择[2 个点]，则可以控制视频亮部和暗部两个点的色温；如果选择[10 点信号电平 (%)]，则每个点有 10 个等级的色温可供您控制；如果选择[22 点信号电平 (%)]，则视频的每个点有 22 个等级的色温可供您控制。

- [指针]：选择屏幕亮度进行色温调整。

如果[方法]设置为[2 个点]，则使用“低”来选择阴影，使用“高”来选择高光。

当[方法]设置为[10 点信号电平 (%)]时，有 10 个亮度级别可供您选择。

当[方法]设置为[22 点信号电平 (%)]时，有 22 个亮度级别可供您选择。

- [信号电平 (%)]：选择屏幕亮度进行色温调整。

当[方法]设置为[10 点信号电平 (%)]时，有 10 个亮度级别可供您选择。

当[方法]设置为[22 点信号电平 (%)]时，有 22 个亮度级别可供您选择。

- [显示最大信号电平 (%) 下的亮度级别。]：将亮度调节到最高的 100 点信号电平 (%)。

- [调整选定信号电平 (%) 下的亮度级别。]：可以通过点来调整选定的亮度。

仅当[画面] → [选择模式]设置为[直播影院]、[专家 (明亮空间, 白天)]或[专家 (黑暗空间, 夜晚)]，以及当[方法]设置为[10 点信号电平 (%)]或[22 点信号电平 (%)]时，才能使用这些设置。

- [红色]/[绿色]/[蓝色]：调整所选点的色温。

在 -50 到 50 的范围内调整[红色]/[绿色]/[蓝色]的强度。

您可以调整[指针]中所选亮度的相应值。

- [色温]

调节色温：冷色/中等/暖色。

- 根据输入信号或选择的画面模式不同，可用的选项可能不同。

- 可配置的项目因型号而异。



调整画面的对比度

 (快速设置) →  → [画面] → [高级设置] → [清晰度]

您可以调整画面的对比度，使它显示得更清楚。

- [调节清晰度]
调节图像的清晰度。越接近 50，图像越清晰、越清楚。
- [超分辨率]
调整分辨率，以使朦胧和模糊的图像变得更清晰。
- [降噪]
去除突兀的小圆点，使画面更干净。
- [MPEG 降噪]
降低生成数字视频信号时产生的噪点。
- [平滑渐变]
它用于减少图像轮廓粗糙和出现阶梯图案的现象，并显示更平滑的屏幕。
- [影院屏幕]
针对电影优化显示。
- [TruMotion]
此功能仅适用于特定型号。
优化快速移动图片的图像质量。
 - [关闭]：关闭 [TruMotion]。
 - [电影般运动]：调整屏幕上的动态抖动，使您仿佛置身电影院。
 - [自然]：借助大量动态设置图像，使其自然清晰。
 - [平滑运动]：柔化快速移动的图像。
 - [用户选择]：手动设置 [TruMotion]。
 - [De-Judder]：调整屏幕上的跳动。
 - 高级设置只能在 [用户选择] 模式下更改。
- 根据输入信号或选择的画面模式不同，可用的选项可能不同。
- 可配置的项目因型号而异。

将当前画面设置应用于所有输入

 (快速设置) →  → [画面] → [高级设置] → [适用于所有输入]



您指定的设置仅应用于当前选择的输入模式。要将当前画面设置应用于所有输入模式，请选择 [适用于所有输入]。

重置画面模式

 (快速设置) →  → [画面] → [高级设置] → [重置]

如果您想在配置图像设置后，将图像设置重置为出厂默认值，请选择重置每个图像模式。

[FILMMAKER MODE 自动启动]

 (快速设置) →  → [画面] → [高级设置] → [FILMMAKER MODE 自动启动]

设置为[打开]。当 HDMI 输入识别电影内容时，它将自动切换到[FILMMAKER MODE]。

- 虽然此模式有效地传达了创作者的意图，但它可能比其他选择模式显得更暗。

[声音]



选择声音模式

 (快速设置) →  → [声音] → [选择模式]

您可以为每个流派选择最合适的声音模式。



- [AI 声音]/[AI 声音专业版]
根据内容类型自动优化声音。
- [标准]
优化所有类型内容的声音。
- [影院]
优化电影的声音。
- [炫亮人声]/[炫亮人声专业版]
提高语音清晰度。
- [运动]/[英式足球]/[Cricket]
优化运动的声音。
– 运动的名称可能因地区而异。
- [音乐]
优化音乐的声音。
- [游戏优化器]
优化游戏的声音。
- 此设置仅适用于支持[投影仪声音模式共享]的投影仪或 HDMI (ARC) 连接设备的内部扬声器。
- 可配置的项目因型号而异。

[使用投影仪扬声器]

 (快速设置) →  → [声音] → [声音输出] → [使用投影仪扬声器]

音频经由投影仪内部扬声器来播放。

[使用有线扬声器]

 (快速设置) →  → [声音] → [声音输出] → [使用有线扬声器]

[光纤输出设备]

您可以将支持[光纤输出设备]的音频设备连接至光纤数字音频输出端口，从而更加方便地欣赏音质更丰富的投影机声音。



- 仅适用于带有光纤数字端口的型号。
- 您可以使用投影机遥控器来调节某些设备的音量。

[HDMI(ARC) 设备]

投影机的声音可以通过使用 HDMI (ARC) 端口连接的外部音频设备输出。

- 选择[HDMI (ARC) 设备]自动打开 SIMPLINK。关闭 SIMPLINK 后，输出扬声器设置将自动恢复为不间断音频输出的默认设置。

[使用无线扬声器]

 (快速设置) →  → [声音] → [声音输出] → [使用无线扬声器]



[Bluetooth 设备]

您可以无线连接蓝牙音频设备或蓝牙耳机，从而更加方便地欣赏音质更丰富的投影机音效。

有关如何连接和使用该设备的详细信息，请参阅 Bluetooth 音频设备用户手册。

- 按  可查看已连接的设备或任何可以连接的设备，然后连接到其中任何一个。
- 打开投影机电源时，LG 声音同步设备将自动尝试连接到最近使用的设备。
- 我们建议您使用设备上的 LG TV 模式或 LG 声音同步模式，连接支持 LG 声音同步的 LG 音频设备。
- 某些型号可能不受支持。
- 如果设备连接失败，请检查要连接的设备的电源，并检查音频设备是否正常工作。
- 根据蓝牙设备的类型，设备可能无法正确连接或出现异常行为，如视频和音频不同步。（仅移动设备的耳机可能无法使用。）
- 如果出现以下情况，音频可能会不流畅或者音质降低：
 - 蓝牙设备离投影机太远；
 - 蓝牙设备和投影机之间有障碍物；或
 - 与无线电设备（如微波炉或无线局域网）一起使用。
- 如果[画面] → [选择模式]为[游戏优化器]，并且[声音输出]设置为[Bluetooth 设备]，则[画面] → [选择模式]将更改为[标准]。
- 如果您仍然遇到问题，建议您使用有线连接。（光纤数字、HDMI (ARC) 端口)
- 通过动感感应照明遥控器使用支持双模/双模式/双声道模式的 Bluetooth 扬声器可能会限制扬声器的使用。

[使用多个扬声器]

 (快速设置) →  → [声音] → [声音输出] → [使用多个扬声器]
音频可通过多台设备同步播放。

[蓝牙设备+投影仪扬声器]

投影仪的内置扬声器和 Bluetooth 扬声器可以同时输出声音，也可以使用环绕声。

最多可以连接两个相同型号的 Bluetooth 设备。

- 1 选择  连接 Bluetooth 扬声器。
- 2 运行[音频延迟]，使投影仪的内置扬声器与 Bluetooth 扬声器同步。您可以自动或手动调整同步。
 - 使用屏幕共享模式时，图像和语音可能不同步。建议您在[声音输出]中使用[使用投影仪扬声器]。
 - 根据 Bluetooth 设备的类型，可能无法同时连接两个设备。
 - 根据蓝牙设备的类型，设备可能无法正确连接或出现异常行为，如视频和音频不同步。
 - 某些型号可能不受支持。

[光纤输出设备+投影仪扬声器]

通过投影仪的内置扬声器和连接至数字光学音频输出端口的音频设备，可同步播放音频。

- 仅适用于带有光纤数字端口的型号。



[平衡]

 (快速设置) →  → [声音] → [高级设置] → [平衡]

您可以调整左扬声器和右扬声器的音量。

- 此设置仅适用于投影仪内置扬声器。



[均衡器]

 (快速设置) →  → [声音] → [高级设置] → [均衡器]

您可以通过增加或减少特定频率范围的语音信号的输出来调整声音。

- 如果[声音] → [选择模式]设置为[标准]，则可以启用此选项。
- 此设置仅适用于支持[投影仪声音模式共享]的投影仪或 HDMI (ARC) 连接设备的内部扬声器。



[自动音量调节]

 (快速设置) →  → [声音] → [高级设置] → [自动音量调节]

如果此功能设置为[打开]，音量将自动调整为适合您观看的每一项内容的适当水平，帮助您更舒适地享受观看的乐趣。

- 此设置仅适用于支持[投影仪声音模式共享]的投影仪或 HDMI (ARC) 连接设备的内部扬声器。

调整声像同步

 (快速设置) →  → [声音] → [高级设置] → [匹配屏幕和声音]

调整正在工作的扬声器的声音同步。



该值越接近 60，语音输出速度相比默认速度越慢。

如果您选择 [Bypass]，则从外部设备输出声音，而没有任何音频延迟。

由于投影仪处理视频输入需要一些时间，因此音频可能会在视频之前输出。



- 可调整的项目因[声音输出]而异。

[选择 HDMI 输入音频格式]

 (快速设置) →  → [声音] → [高级设置] → [选择 HDMI 输入音频格式]

您可以为每个 HDMI 输入设置音频格式。当通过 HDMI 端口传送的语音不同步时，将其设置为[PCM]。

[投影机声音模式共享]



 (快速设置) →  → [声音] → [高级设置] → [投影机声音模式共享]

连接一个支持[投影机声音模式共享]的 LG 条形音箱，并将其设置为[打开]。投影仪上设置的[声音] → [选择模式]适用于该条形音箱，允许您欣赏各种声音。

[条形音箱模式控制]

 (快速设置) →  → [声音] → [高级设置] → [条形音箱模式控制]

连接一个支持[条形音箱模式控制]的 LG 条形音箱，并将其设置为[打开]。

在投影仪的  (快速设置) →  → [声音] → [选择模式]中，您可以设置条形音箱的声音模式。

- 根据型号的不同，条形音箱上显示的声音模式名称可能与投影仪的[声音] → [选择模式]中的声音模式名称有所不同。在这种情况下，它连接到具有类似效果的声音模式。

[LG 声音同步]

 (快速设置) →  → [声音] → [高级设置] → [LG 声音同步]

将 LG 声音同步设备连接到光纤数字输入端口，并将[声音输出]设置为[光纤输出设备]。通过将此功能设置为[打开]，您可以使用投影仪遥控器调整连接的 LG 声音同步设备的音量。

- 如果支持 LG 声音同步的条形音箱的自动电源功能设置为“打开”，则当投影仪打开或关闭时，条形音箱将一起打开或关闭。

[数字声音输出]

⚙️ (快速设置) → ⋮ → [声音] → [高级设置] → [数字声音输出]



您可以配置[数字声音输出]设置。

- 当 ⚙️ (快速设置) → ⋮ → [声音] → [声音输出] → [使用有线扬声器] 设置为 [光纤输出设备]/[HDMI (ARC) 设备] 时，可以设置此功能。
- 启用 [通过] 时，可能无法输出声音效果。
- 使用设备进行编解码器输出可能与输入信号不同。

	声音输入	数字音频输出
[PCM]	全部	PCM
[自动]/ [通过]	MPEG	PCM
	Dolby Digital	Dolby Digital
	杜比数字+ / 杜比全景声	(光纤) 杜比数字 (HDMI ARC) 杜比数字+ / 杜比全景声
	杜比 TrueHD (仅 HDMI)	(光纤) 杜比数字 (HDMI ARC) 杜比数字+ / 杜比全景声
	HE-AAC	Dolby Digital

- Dolby TrueHD、HDMI eARC、Dolby Atmos：某些型号可能不受支持。
- 与 HDMI eARC 连接时，输出音频类型将取决于连接设备支持的音频类型。
- 根据连接的设备和输入音频的类型，它可以输出为 Dolby MAT PCM（杜比元数据增强音频传输 PCM）。
- 当 [数字声音输出] 设置为 [通过]，并且 HDMI 输入为 Dolby TrueHD、多通道 PCM 时，音频可以输出为旁路。



使用 eARC 支持的音频设备

 (快速设置) →  → [声音] → [高级设置] → [eARC 支持]

eARC 是一种能够更快传输更多声学信息的技术，因为它具有比传统 ARC 更宽的带宽。通过连接的音频设备，输出的投影仪的音质可以比 ARC 的更高。

- 1 将支持 eARC 的音频设备连接到 HDMI (ARC) 端口。
- 2 在[声音输出] → [使用有线扬声器]中选择[HDMI (ARC) 设备]。
- 3 将[eARC 支持]设置为[打开]。

初始化声音设置



 (快速设置) →  → [声音] → [高级设置] → [重置]

将[标准]模式的详细声音设置更改为默认。

此设置仅适用于支持[投影仪声音模式共享]的投影仪或 HDMI (ARC) 连接设备的内部扬声器。

[常规]

[游戏优化器]



 (快速设置) →  → [常规] → [游戏优化器]

当您使用电子游戏机玩游戏时，可以设置此功能，获得沉浸式体验。

1 按遥控器上的  (快速设置) 按钮。

2 选择屏幕上的 。

3 选择[打开]，打开所有相关设置。

- 它只适用于 HDMI 输入。
- 当[游戏优化器]设置为[打开]时，如果[声音输出]设置为[Bluetooth 设备]/[WiSA 扬声器]/[光纤输出设备]/[HDMI (ARC) 设备]，则可能会出现音频延迟。
- 切换到[使用投影仪扬声器]，或将  (快速设置) →  → [声音] → [高级设置] → [选择 HDMI 输入音频格式]更改为[PCM]。
- 可配置的项目因型号而异。

设置投影仪

 (快速设置) →  → [常规] → [设备] → [投影仪管理]

- [家庭/商场模式]

可以在 [家庭模式] 和 [商店模式] 之间进行选择。



要在家中使用时，请选择 [家庭模式]。

仅在投影仪将在商店中显示时，选择 [商店模式]。[商店模式] 提供针对商店展示进行优化的设置。

- [投影仪信息]

您可以查看 [型号]、[序列号] 和 [设备名称] 等信息。

管理外部设备连接

 (快速设置) →  → [常规] → [设备] → [设置]

您可以设置通过使用连接到投影仪的智能设备来控制投影仪或管理连接历史记录。

可配置的项目因型号而异。

- [连接 Bluetooth 控制器]

您可以将支持 Bluetooth 的键盘、鼠标或游戏手柄等设备与投影仪连接并使用。

打开设备，将其设置为配对模式，然后在投影仪屏幕上单击[连接]。

当打开您之前连接的设备时，它会自动连接到您的投影仪。要断开现有连接，请单击[断开连接]。

- 建议使用经过测试证实与 LG 投影仪兼容的产品。

Bluetooth 键盘: LG Rolly Keyboard2 KBB-710、Arteck HB192、LOGITECH K480、Apple Magic Keyboard、Arteck HB030B Keyboard
Bluetooth 鼠标: LOGITECH Mx Master 2S、LOGITECH M535、Apple Magic Mouse2

Bluetooth 游戏手柄: SONY Dualshock4、MICROSOFT Xbox One S、NVIDIA Shield Controller

- 此功能仅适用于支持 Bluetooth 的型号。

- 连接多个 Bluetooth 设备可能会导致连接或操作不良。

- 如果 Bluetooth 设备离投影仪太远，或者之间有障碍物，它们可能无法正常工作。

- 根据外围设备（无线路由器、微波炉等）的不同，可能会发生通信故障。

- 如果从[已注册设备]中选择的设备未重新连接，请[断开连接]，然后重新连接该设备。

- 各设备有所不同。尝试连接到设备时，请参阅设备的用户指南，了解更多信息。

- [通过移动设备打开投影仪。]

如果[通过 Wi-Fi 打开]或[通过 Bluetooth 打开]设为[打开]，则可以使用支持[通过移动设备打开投影仪。]的应用程序打开投影仪，或在投影仪上观看应用程序的屏幕。

- 应将投影仪连接至网络。
 - 投影仪和要使用的设备必须连接至同一网络。
 - 必须在支持该功能的智能设备上的应用程序中使用 [通过 Wi-Fi 打开]。
 - [通过 Bluetooth 打开] 功能只能用于某些 LG Electronics 智能手机。
 - 必须接通投影仪的电源。
 - 首次连接时，确保要使用的设备做好连接准备。
 - 某些型号可能不受支持。
- [删除连接历史记录]
您可以删除无线网络上连接到投影仪的设备的连接历史记录。

设置 HDMI 外部输入

⚙️ (快速设置) → ⋮ → [常规] → [设备] → [HDMI 设置]

您可以应用设置，确保 HDMI 连接设备拥有清晰的画面且易于控制。

[HDMI Deep Color]

如果您连接的设备支持[HDMI Deep Color]功能，则可以看到更清晰的图像。连接一个播放设备，并将[HDMI Deep Color]设置为[4K]。

如果该设备不支持，它可能无法正常工作。

在这种情况下，请将[HDMI Deep Color]设置更改为[关闭]。

- 支持的显示分辨率
 - 4K：支持 4K@60 Hz (4:4:4、4:2:2、和 4:2:0)
 - 关闭：支持 4K@60 Hz (4:2:0)
- 4K@50/60 Hz 支持的格式

分辨率	帧速率 (Hz)	色彩深度/色度采样		
		8 位	10 位	12 位
3840 x 2160p 4096 x 2160p	50	YCbCr 4:2:0	YCbCr 4:2:0 ¹⁾	
	59.94	YCbCr 4:2:2 ¹⁾		
	60	YCbCr 4:4:4 ¹⁾	-	-
		RGB 4:4:4 ¹⁾	-	-
1) 当[HDMI Deep Color]设置为[4K]时，支持。				



- 只能在当前正在使用的 HDMI 输入中更改设置。
- 您可以为每个 HDMI 端口指定不同的设置。
- 某些型号可能不受支持。

[SIMPLINK (HDMI-CEC)]

借助投影仪遥控器，可以方便地控制和使用通过 HDMI 连接的各种多媒体设备。

有关详细信息，请参阅“使用 SIMPLINK”。

设置有线网络

 (快速设置) →  → [常规] → [网络] → [有线连接 (以太网)]

如果您配置网络的设置，可以使用各种服务，例如在线内容和应用程序。

如果连接到网络的路由器支持 DHCP 功能，则通过有线连接的投影仪和路由器将自动连接到网络。

如果不支持自动设置，则可以选择[编辑]手动设置网络连接。



- IPv6 设置不支持[编辑]。

设置无线网络

 (快速设置) →  → [常规] → [网络] → [Wi-Fi 连接]

如果您配置网络的设置，可以使用各种服务，例如在线内容和应用程序。

如果您为投影仪设置了无线网络，可以检查并连接至可用的无线互联网网络。

- 1 按遥控器上的  (快速设置) 按钮。
- 2 选择  → [常规] → [网络] → [Wi-Fi 连接]。
- 3 设置为[打开]。
- 4 选择要连接的无线路由器。
有关更详细的设置，请选择[其他网络]。

- [添加隐藏无线网络]

如果您直接输入网络名称，则可以添加无线网络。

- [通过 WPS PBC 连接]

如果要连接的无线路由器具有“Wi-Fi 保护设置-按钮配置 (WPS-PBC, 设置安全 Wi-Fi 连接的按钮)”功能，则可以通过按路由器上的 WPS-PBC 按钮轻松连接到无线路由器。按无线路由器的 WPS-PBC 按钮，然后按投影仪的[连接]按钮。



- [通过 WPS PIN 连接]

这是一种使用“Wi-Fi 保护设置-个人识别号 (WPS-PIN)”连接到接入点的方法。选择要连接的接入点 (AP)。输入接入点 Wi-Fi 设备上显示的 PIN。

- [高级 Wi-Fi 设置]

连接到无线网络后，您可以查看连接信息（如详细的 IP 地址信息）。此外，您可以按[编辑]按钮更改要连接的 IP 地址和 DNS 服务器地址。
- IPv6 设置不支持[编辑]。

配置语言设置

 (快速设置) →  → [常规] → [系统] → [语言]

您可以选择在屏幕上显示的菜单语言。

- [菜单语言]
您可以选择要在屏幕上显示的一种菜单语言。语音识别所用语言将自动设置为选定的菜单语言。
 - 语音识别功能仅适用于部分型号。
- [键盘语言]
选择语言以使用屏上键盘。

设置时间

 (快速设置) →  → [常规] → [系统] → [时间和计时器]

您可以检查时间或配置相关设置。

可配置的项目因型号而异。

- [时间]/[日期]/[时区]
您可以手动设置日期和时间等。
- [自定义时区]
当[时区]设置为[自定义]时，将启用[自定义时区]。
- [定时器]
 - [睡眠设置]
设置在特定时间关闭投影仪。
如果要禁用 [睡眠设置]，请选择 [关闭]。
 - [开机定时]
将[开机定时]设为[打开]。
投影仪将在设定的时间打开。
 - [时间]：设置开机时间。
 - [定时重复]：设定一周中的某一天。将该选项设置为[无]可仅执行此功能一次。
 - [输入]：将外部输入设置为在电源打开时显示。
 - [音量]：设置打开电源时使用的音频音量。
 - [关机定时]
将[关机定时]设为[打开]。
投影仪将在设定的时间关闭。
 - [时间]：设置关闭投影仪的时间。
 - [定时重复]：设定一周中的某一天。将该选项设置为[无]可仅执行此功能一次。
 - [自动关机]
如果没有输入信号或按键操作，投影仪将在预设时间过后自动关机。
- 要使用[开机定时]/[关机定时]，请正确设置时间。

设置[安全性]











 (快速设置) →  → [常规] → [系统] → [安全性]

要设置[安全性]，将其设为[打开]。



- [应用程序锁定]
您可以锁定或解锁应用程序。
- 锁定功能不能立即用于当前正在运行的应用程序。
- [输入锁定]
您可以锁定或解锁输入锁定。
- [重设密码]
设置或更改投影仪的密码。
- 初始密码设置为“0000”。
当国家 / 地区选择了法国或挪威时，密码是“0000”，而不是“1234”。

重置丢失密码

如果您丢失了所设置的密码，您可以按照以下方式重置：



- 1 选择  (快速设置) →  → [常规] → [系统] → [安全性]。
- 2 按遥控器上的   →   →   →   按钮。
将出现主密码输入窗口。
- 3 在主密码输入窗口中输入数字“0313”，然后按 [输入]。密码将被重置。

[主页设置]

 **(快速设置)** →  → [常规] → [系统] → [其他设置] → [主页设置]

- [主页自动启动]
您可以将“主页”设置为在打开投影仪时自动启动。
- 可配置的项目因型号而异。

[指针选项]

 **(快速设置)** →  → [常规] → [系统] → [其他设置] → [指针选项]

您可以设置指针在屏幕上时的速度和大小。

- [跟踪速度]
设置指针速度。
- [指针大小]
选择指针大小。

还原默认设置

 (快速设置) →  → [常规] → [系统] → [恢复出厂设置]

使投影仪返回其初始设置。此操作会将所有设置恢复为其默认值。重置之后，投影仪将自动关闭再打开。

- 如果[安全性]设为[打开]，您应键入密码来[恢复出厂设置]。
- 在初始化过程中，请不要关闭电源。
- 我们建议您在售出或将投影仪转让给第三方之前，将投影仪重置为[恢复出厂设置]。

使用音频指南

 (快速设置) →  → [常规] → [可访问性] → [音频指南]

如果将[音频指南]设为[打开]，则在各种情况下（例如，当您调节音量，或更改设置和输入信号时）都会提供音频指南。

- [速度]
调节口述指南的速度。
- [音量]
调节口述指南的音量。
- [音高]
调节口述指南的音调。
- 此功能仅适用于特定语言。
- 某些型号可能不受支持。
- 可配置的项目因型号而异。
- 适用于视力受损的用户。

[投影仪开关声音]

⚙️ (快速设置) → ⋮ → [常规] → [可访问性] → [投影仪开关声音]

当投影仪打开或关闭时，它会通过声音通知您。当数字声音输出设置为通过时，声音不会输出。

将菜单更改为高对比度屏幕

⚙️ (快速设置) → ⋮ → [常规] → [可访问性] → [高对比度]

当此功能设定为[打开]时，它将调整屏幕上某些菜单的背景和字体色彩，以突出显示明暗区域之间的对比度。

[灰度]

⚙️ (快速设置) → ⋮ → [常规] → [可访问性] → [灰度]

将屏幕上菜单的颜色改为黑白色调，使其模糊性非常明显。设置为[打开]。

[反转颜色]

⚙️ (快速设置) → ⋮ → [常规] → [可访问性] → [反转颜色]

您可以通过反转和校准部分菜单中的部分颜色，来增强屏幕上菜单的可见性。设置为[打开]。

[安装]

[PJT 模式]

⚙️ (快速设置) → ⋮ → [安装] → [PJT 模式]

此功能垂直或水平翻转投影图像。

[对焦调节]

⚙️ (快速设置) → ⋮ → [安装] → [对焦调节]

用于调节投影屏幕的焦点。使用屏幕或遥控器上的向左/向右按钮来调节投影屏幕的焦点。

- 某些型号可能不受支持。

[轮廓调整]

⚙️ (快速设置) → ⋮ → [安装] → [轮廓调整]

[轮廓调整]用于在投影仪角度不正导致与屏幕不垂直时，调节投影图像的水平边和垂直边。此功能用于确保投影图像的形状不失真。

仅当不能以最佳角度安放投影仪时，才使用此功能。[轮廓调整]可能导致图像质量受损。

- 某些型号可能不受支持。
- 可配置的项目因型号而异。
- 您可以通过从[4 点]/[9 点]/[15 点]中选择一个选项来调整屏幕。
- [4 点]
可以使用 4 点来调整屏幕适配。
- [9 点]
可以使用 9 点来调整屏幕适配。
- [15 点]
可以使用 15 点来调整屏幕适配。

[高海拔]

 (快速设置) →  → [安装] → [高海拔]

如果在海拔 1200 米以上使用投影仪，请开启此模式。

否则，投影仪可能过热或激活保护功能。如果这样的话，关闭投影仪，然后过几分钟再次开启。

- 某些型号可能不受支持。

[遥控电源]

 (快速设置) →  → [安装] → [遥控电源]

LG TV 遥控器上的电源按钮可以单独使用，也可以与投影仪一起使用。

- [投影仪 + TV]
投影仪和 TV 上的电源可以一起使用。
您可以使用 LG TV 遥控器打开和关闭投影仪。
- [仅投影仪]
投影仪和 TV 上的电源可以分开使用。
您无法使用 LG TV 遥控器打开和关闭投影仪。
- 某些投影仪型号可能不支持此功能。
- 其他公司的产品不兼容。

[支持]

使用节能模式功能

 (快速设置) →  → [支持] → [节能模式]

通过调整屏幕峰值亮度，来降低耗电量。



如果使用[节能步骤]功能，投影仪亮度将受到影响。

- [节能步骤]
 - [最小节能]/[中等节能]/[最大节能]：应用预设的节能模式。
- [自动关机]

当投影仪打开时，如果您在设定的时间内没有按任何按钮，它会自动关闭。



 - 某些型号可能不受支持。

[屏幕自我诊断]

 (快速设置) →  → [支持] → [屏幕自我诊断]

开始画面测试，检查视频信号输出是否正常，然后选择是否存在错误。
如果测试中没有问题，则检查连接的外部设备。

[声音自我诊断]

 (快速设置) →  → [支持] → [声音自我诊断]

开始声音测试，检查声音信号输出是否正常，然后选择是否存在错误。
如果测试中没有发现问题，请检查连接的外部设备。



[隐私和条款]

 (快速设置) →  → [支持] → [隐私和条款]

- [开源软件声明]
您可以查看每个项目的说明。



故障排除

在使用本产品期间遇到以下症状时，请检查下面的列表。这可能不是故障。

如遇产品问题，可在投影仪的  (**快速设置**) →  → [支持]中找到客户服务信息。

使用[快速帮助]执行检查。

当投影仪出现故障时，您可以获得帮助以解决问题。

按遥控器的  (**快速设置**) 按钮，选择  → [支持] → [快速帮助]。

您也可以长按遥控器上的数字  按钮来运行[快速帮助]。

- [优化设置]
您可以自动检查投影仪的整体状态，查看并更改推荐的设置值。
- [检查项目]
选择有问题的项目，您可以获得帮助以解决问题。
 - [投影仪设置的自诊断]：选择与症状匹配的项目以查找可帮助您解决问题的说明。
 - [检查投影仪状态]：您可以检查投影仪所选项目的当前状态。
- 如果[快速帮助]中没有相关内容，请参阅“故障排除”。
- 如果仍然无法解决问题，请联系我们的客户服务中心。

电源/遥控器故障排除

在使用本产品期间遇到以下症状时，请检查下面的列表。这可能不是故障。



我无法打开投影仪。

- 请确保您的投影仪电源插头已正确连接到插座。
- 如果您使用的是多功能插座，请检查它是否正常工作。要检查电源板是否正常工作，请将投影仪的电源插头直接插入墙上插座并观察其工作。
- 尝试使用投影仪上的按钮开机。
- 如果您正在使用备用电源切断开关，请关闭备用电源切断开关，然后再再次打开电源。

电源已打开，但屏幕有一段时间未打开。

- 这并不代表有缺陷，因为屏幕可能会在稍后打开，以防止电源打开时屏幕可能发出的噪音。

动感应照明遥控器的指针未在屏幕中显示。

- 将遥控器对准投影仪并同时按下  和  (快速设置) 按钮 5 秒以上，直到说明出现。之前注册的遥控器便会取消注册，然后再次注册。
- 当投影仪屏幕上提示您更换电池时，请进行更换。(请使用碱性电池。)

我无法使用遥控器打开投影仪。

- 请确保您的投影仪电源插头已正确连接到插座。
- 更换遥控器中的电池。（请使用碱性电池。）
- 检查投影仪遥控传感器前面是否有任何障碍物。放置在投影仪下方接收器前面的条形音箱或其他障碍物可能会妨碍 IR 信号接收。

电源突然关闭。

- 确保已设置[关机定时]。
- 也有可能因为产品的内部温度异常升高或过高，而激活内部保护电路。

屏幕问题故障排除

在使用本产品期间遇到以下症状时，请检查下面的列表。这可能不是故障。

首先，执行  (**快速设置**) →  → [支持] → [屏幕自我诊断]，检查投影仪中的任何异常。



如果您正在使用机顶盒，请将其关闭，然后重新打开。

确保机顶盒正确连接到投影仪。

提示屏幕上没有信号。

- 检查连接到外部设备的电缆是否正确连接到了投影仪。
- 转到  选择连接的输入。
- 检查您的外部设备（如机顶盒或蓝光播放器）是否已打开。



投影图像的一部分被剪掉。

- 尝试更改  (**快速设置**) →  → [画面] → [画面比率]。



在短暂出现垂直/水平线和网纹图案后，画面抖动。

- 使用没有连接无线电话、吹风机、电钻等的墙上插座。此问题是由高频电子设备（例如另一台投影仪）或强电磁源引起的。





我在屏幕的左、右、上、下四个角都看到垂直线条，或者当我尝试连接到 HDMI 时颜色模糊。

-  (快速设置) →  → [画面] → [画面比率] → [点对点扫描] 将 [点对点扫描] 设置为 [关闭]。
[点对点扫描] 将按原样显示原始图像。如果信号包含噪点，屏幕的左、右、上、下角可能会出现噪点。

我没有看到任何东西，或者当我尝试连接 HDMI 电缆时图像一直闪烁。

- 检查 HDMI® 电缆是否符合规范。如果 HDMI® 电缆出现故障（弯曲、损坏），您可能会遭遇闪烁或空白屏幕。
- 确保此电缆已正确连接到端口。接触不良或松动可能会导致屏幕显示问题。
- 当使用 UHD 机顶盒时，调整  (快速设置) →  → [常规] → [设备] → [HDMI 设置] → [HDMI Deep Color]。

屏幕看起来太黯淡或太暗黑。

-  (快速设置) →  → [画面] → [选择模式] 将 [选择模式] 切换到所需的画面模式。（[标准]、[生动]等）此模式仅适用于当前的输入模式。
-  (快速设置) →  → [支持] → [节能模式] → [节能步骤] 将 [节能步骤] 切换到 [最小节能]。

屏幕为黑白色，或者显示奇怪的颜色。

- 检查输入模式或电缆连接。
- 转到  选择连接的输入。
- 检查 [高对比度]、[灰度] 和 [反转颜色] 设置。

声音问题故障排除



在使用本产品期间遇到以下症状时，请检查下面的列表。这可能不是故障。

首先，执行  (**快速设置**) →  → [支持] → [声音自我诊断]，检查投影仪中的任何异常。



如果您正在使用机顶盒，请将其关闭，然后重新打开。

确保机顶盒正确连接到投影仪。



画面良好，但不发出声音。

- 当您使用机顶盒时，如果您已将机顶盒或投影仪的音量设置为 0 或启用了静音，则不会有声音。将音量设置到适当的级别。
-  (**快速设置**) →  → [声音] → [声音输出]
将[声音输出]设置为[光纤输出设备+投影仪扬声器]或[使用投影仪扬声器]，然后再次检查。如果可以正常听到声音，请检查外部扬声器（如条形音箱）的连接和外部扬声器的设置。

其中一个扬声器没有声音。

-  (**快速设置**) →  → [声音] → [高级设置] → [平衡]
在[平衡]中，根据需要使用导航按钮调节平衡。

PC 连接问题故障排除



按住遥控器上的  按钮。选择[家庭控制面板]右上角的  → [编辑] → [编辑输入]。在编辑模式下，将连接到 PC 的 HDMI 终端的图标设置为[PC]，以应用与 PC 一致的视频和画面比率设置。

在使用本产品期间遇到以下症状时，请检查下面的列表。这可能不是故障。要将其他设备连接到同一输入终端，您需要再次设置图标，因为编辑图标的设置不会自动恢复。

连接至 PC 之后，屏幕保持空白。

- 检查 PC 是否已正确连接至投影仪。
- 使用遥控器关闭投影仪后再次打开。
- 在投影仪已打开的情况下，重新启动 PC。
- 确保 PC 上的输出分辨率设置为 HDMI-PC 支持的投影仪分辨率。
- 要使用双显示器，请检查 PC 或笔记本电脑是否支持双显示器模式。
- 重新连接高速 HDMI® 电缆。
- 如果您已将 PC 的 RGB 输出端口连接到 HDMI 输入端口或投影仪，则需要一个 RGB 转 HDMI 转换器。
如果您使用 HDMI 到 RGB 的转换器，屏幕上不会显示任何内容。

连接至 PC 之后，画面被剪切或移至一边。

- 将 PC 的分辨率设置为投影仪支持的分辨率。
- 将连接的 HDMI 设备名称设置为 PC。
按住遥控器上的  按钮。选择[家庭控制面板]右上角的  → [编辑] → [编辑输入]。将连接到[输入]的 HDMI 端口图标更改为 PC，然后选择[保存]。

使用 HDMI® 电缆连接 PC 时不播放声音。

- 在 PC 设置中，将控制面板 → 声音 → 播放 → LG 投影仪设置为默认设备。
- 关于您的图形卡是否支持 HDMI 音频输出，请咨询您的制造商。

电影播放问题故障排除

在使用本产品期间遇到以下症状时，请检查下面的列表。这可能不是故障。有关支持文件的更多信息，请参阅“使用[Media Player]”。

在[Media Player]中找不到文件。

- 检查 PC 是否可读取 USB 存储设备上的文件。
- 检查文件扩展名是否受支持。
- 将筛选器更改为[全部]。

我收到消息说“此文件不受支持”或声音正常播放，但视频不能正常播放。

- 请检查该文件在 PC 上的视频播放器中是否可以正常播放而无任何问题。另外检查文件是否损坏。
- 检查文件扩展名是否受支持。
- 检查分辨率是否受支持。
- 检查视频编解码器是否受支持。
- 检查帧速率是否受支持。

我收到消息说“此音频不受支持”或视频正常播放，但音频不能正常播放。

- 请检查该文件在 PC 上的视频播放器中是否可以正常播放而无任何问题。另外检查文件是否损坏。
- 检查文件扩展名是否受支持。
- 检查音频编解码器是否受支持。
- 检查比特率是否受支持。
- 检查采样率是否受支持。
- 检查是否支持音频通道隔离。

我看不到字幕。

- 请检查该文件在 PC 上的视频播放器中是否可以正常播放而无任何问题。另外检查文件是否损坏。
- 请检查视频和字幕文件是否同名。
- 另请检查视频文件和字幕文件是否在同一文件夹中。
- 检查字幕文件格式是否受支持。
- 检查语言是否受支持。（可在记事本中打开字幕文件来检查其语言。）如果未正确设置字幕编码，则字幕可能无法正确显示。在视频播放期间，按遥控器上的 ▽ 按钮。
通过选择 **SUB**，更改[代码页]值。
- 如果使用内容共享功能播放存储在其他设备上的视频文件，则字幕可能不可用，这取决于您使用的程序。
- 如果您通过 NAS 设备播放视频，则不支持字幕。请咨询您的 NAS 制造商。





连接时无法识别我的 USB 存储设备。

- 检查它是否是投影仪支持的 USB 存储设备。
有关详细信息，请参阅“连接 USB”。

网络连接问题故障排除

在使用本产品期间遇到以下症状时，请检查下面的列表。这可能不是故障。在连接到无线网络之前，请检查要连接的 Wi-Fi 设备的名称和密码。

您可以检查网络连接状态，如下所示。

-  (快速设置) →  → [常规] → [网络] → [有线连接 (以太网)]
-  (快速设置) →  → [常规] → [网络] → [Wi-Fi 连接] → [其他网络] → [高级 Wi-Fi 设置]

 ×  ×  ×  投影仪旁边出现 X 时

- 检查投影仪或 AP (路由器)。
- 检查投影仪、AP (路由器) 和有线调制解调器的连接状态。
- 按照下面的顺序关机和开机；
 1. 有线调制解调器，等待有线调制解调器重置。
 2. 关闭并重新打开有线调制解调器，等待设备重置。
 3. 投影仪。
- 如果要建立有线 LAN 连接，请检查是否可以从路由器正确获取 IP 地址。如果要手动设置网络，请检查所有设置是否正确。
- 如果要建立无线连接，请检查以下几点。
 1. 设置路由器的 SSID (网络名称) 或无线信道。
 2. 设置路由器的安全密钥。
 如果您不了解此设置，请查看路由器的说明手册和互联网提供商提供的手册。如果您仍然不确定，请联系路由器公司或互联网公司。
- 如果使用的是静态 IP，请直接输入该 IP。



网关旁边出现 X 时

- 检查 AP（路由器）或咨询互联网服务提供商。
- 拔掉 AP（路由器）和有线调制解调器的电源插头，等待 10 秒钟。重新插上电源插头。
- 初始化（重置）AP（路由器）或有线调制解调器。
- 访问 AP（路由器）制造商的网站，确保路由器安装了最新的固件版本。
- 如果您不了解此设置，请查看路由器的说明手册和互联网提供商提供的手册。如果您仍然不确定，请联系路由器公司或互联网公司。



DNS 旁边出现 X 时

- 检查 AP（路由器）或咨询互联网服务提供商。
- 拔掉 AP（路由器）和有线调制解调器的电源插头，等待 10 秒钟。重新插上电源插头。
- 初始化（重置）AP（路由器）或有线调制解调器。
- 检查投影仪/AP（路由器）的 MAC 地址是否已向互联网服务提供商注册。（显示在网络状态窗口窗格中的 MAC 地址应向互联网服务提供商注册。）
- 如果您不了解此设置，请查看路由器的说明手册和互联网提供商提供的手册。如果您仍然不确定，请联系路由器公司或互联网公司。

了解以下信息

支持的照片文件

文件类型	格式	分辨率
jpeg, jpg, jpe	JPEG	最小：64 x 64 最大 正常类型：15360（宽）x 8640（高） 渐进式类型：1920（宽）x 1440（高）
png	PNG	最小：64 x 64 最大：5760（宽）x 5760（高）
bmp	BMP	最小：64 x 64 最大：1920（宽）x 1080（高）

支持的视频文件

最高数据传输速率

- 全高清视频
H.264 1920 x 1080@60P BP/MP/HP@L4.2 最大 40 Mbps
HEVC 1920 x 1080@60P Main/Main10@L4.1 最大 40 Mbps
- 超高清视频（仅限超高清型号）
H.264 3840 x 2160@30P BP/MP/HP@L5.1 最大 50 Mbps
HEVC 3840 x 2160@60P Main/Main10@L5.1 最大 60 Mbps

支持的外部字幕

smi、srt、sub（MicroDVD、SubViewer 1.0/2.0）、ass、ssa、txt（TMPPlayer）、psb（PowerDivX）、dcs（DLP Cinema）

支持的内嵌字幕格式

- Matroska（mkv）：Sub Station Alpha（SSA）、Advanced Sub Station Alpha（ASS）、SRT
- MP4（mp4）：计时文本

支持的视频编解码器

扩展名	编解码器	
asf wmv	视频	VC-1 Advanced 配置文件 (WMVA 除外)、 VC-1 Simple 和 Main 配置文件
	音频	WMA 标准 (WMA v1/ WMA 语音除外)
avi	视频	Xvid (GMC 除外)、H. 264/AVC、 Motion Jpeg、MPEG-4
	音频	MPEG-1 第 I、II 层、MPEG-1 第 III 层 (MP3)、 Dolby Digital、LPCM、ADPCM
mp4 m4v mov	视频	H. 264/AVC、MPEG-4、HEVC、AV1
	音频	Dolby Digital、Dolby Digital Plus、AAC、 MPEG-1 第 III 层 (MP3)、Dolby AC-4、 MPEG-H 3D Audio
3gp 3g2	视频	H. 264/AVC、MPEG-4
	音频	AAC、AMR-NB、AMR-WB
mkv	视频	MPEG-2、MPEG-4、H. 264/AVC、VP8、VP9、HEVC、AV1
	音频	Dolby Digital、Dolby Digital Plus、AAC、PCM、 MPEG-1 第 I、II 层、MPEG-1 第 III 层 (MP3)
ts trp tp mts	视频	H. 264/AVC、MPEG-2、HEVC
	音频	MPEG-1 第 I、II 层、MPEG-1 第 III 层 (MP3)、 Dolby Digital、Dolby Digital Plus、AAC、PCM、 Dolby AC-4
mpg mpeg dat	视频	MPEG-1、MPEG-2
	音频	MPEG-1 第 I 和 II 层、 MPEG-1 第 III 层 (MP3)
vob	视频	MPEG-1、MPEG-2
	音频	Dolby Digital、MPEG-1 第 I、II 层、DVD-LPCM

- Dolby AC-4、MPEG-H 3D Audio: 某些型号可能不受支持。

视频播放注意事项

- 有些用户自创字幕可能无法正常播放。
- 必须将视频文件和字幕文件放在同一文件夹中。为了正确播放字幕，请确保视频文件和字幕文件同名。
- 可能不支持网络附加存储（NAS）设备上的字幕，具体取决于制造商和型号。
- 不支持包含全局运动补偿（GMC）和四分之一像素运动估计（Qpel）的媒体流。
- 超高清视频（仅限超高清型号）：3840 x 2160、4096 x 2160
LG Electronics 官方提供内容以外的一些 HEVC 编码超高清视频可能无法播放。
软件升级后，可能会支持一些编解码器。

扩展名	编解码器	
mkv	视频	H. 264/AVC、HEVC
mp4	音频	Dolby Digital、Dolby Digital Plus、AAC
ts		

- 仅支持 Window Media Audio V7 及更高版本。
- 不支持 AAC Main 配置文件。
- 有些编码器创建的视频文件可能无法播放。
- 非指定格式的视频文件可能无法正常播放。
- 存储在 unsupported 高速的 USB 存储设备上的视频文件可能无法正常播放。

支持的音乐文件格式

文件类型	项目	信息
mp3	比特率	32 kbps ~ 320 kbps
	采样频率	16 kHz ~ 48 kHz
	支持	MPEG-1、MPEG-2
	声道	单声道、立体声
wav	比特率	-
	采样频率	8 kHz ~ 96 kHz
	支持	PCM
	声道	单声道、立体声
ogg	比特率	64 kbps ~ 320 kbps
	采样频率	8 kHz ~ 48 kHz
	支持	Vorbis
	声道	单声道、立体声
wma	比特率	128 kbps ~ 320 kbps
	采样频率	8 kHz ~ 48 kHz
	支持	WMA
	声道	多达 6 个声道
flac	比特率	-
	采样频率	8 kHz ~ 96 kHz
	支持	FLAC
	声道	单声道、立体声

- 支持的声道数量可能因采样频率而异。

