



MANUALE DELL'UTENTE

LG Digital Signage

(MONITOR SIGNAGE)

Leggere attentamente il presente manuale prima dell'utilizzo e conservarlo come riferimento futuro.

L19

SOMMARIO

IMPOSTAZIONI4

- Home4

Pulsanti globali

Dashboard

[Gestione contenuti]

- Impostazione Ez5

[Parete Video]

[PIANIFICATORE accensioni/spengimenti]

[Impostazione Server]

[Fail Over]

[Clonazione dati]

[Modalità sincronizzazione]

- Generale8

[Lingua]

[Informazioni di sistema]

[Set ID]

[Ora e data]

[Accensione]

[Rete]

[Modalità sicurezza]

[Impostazione avanzata]

- Display19

[Impostazioni Modalità immagine]

[Rapp. d'aspetto]

[Rotazione]

[Impostazione avanzata]

- Audio23

[Impostazioni modalità audio]

[Uscita audio]

[Regolazione AV Sync]

[Ingresso audio digitale]

- Amministratore25

[Blocco amministratore]

[Modifica password]

[Modalità blocco]

[Ripristina impostazioni iniziali]

[Ez Download]

[Ripristino di fabbrica]

- Picture ID (ID di immagine)27

GESTIONE CONTENUTI 28

- Gestione contenuti28
 - [Lettore]
 - [Attività]
 - [Playlist]

CODICE IR 37

CONTROLLO DI PIÙ PRODOTTI..... 39

- Cavi di collegamento.....39
- Parametri di comunicazione.....40
- Elenco di riferimento dei comandi41
- Protocollo di trasmissione/ricezione.....45

Per ottenere il codice sorgente contenuto in questo prodotto secondo quanto consentito dalle licenze GPL, LGPL, MPL e altre licenze Open Source, visitare <http://opensource.lge.com>.

In aggiunta al codice sorgente, sono disponibili per il download tutti i termini di licenza, le esclusioni di responsabilità e le relative note di copyright.

LG Electronics fornirà anche il codice open source su CD-ROM su richiesta tramite e-mail all'indirizzo opensource@lge.com addebitando il costo delle spese di distribuzione (ad esempio il costo di supporti, spedizione e gestione).

L'offerta è valida per un periodo di tre anni a partire dalla nostra ultima spedizione di questo prodotto. L'offerta è valida per gli utenti che avranno ricevuto queste informazioni.



! NOTA

- I contenuti legati al software sono soggetti a modifica senza preavviso in seguito all'aggiornamento delle funzioni del prodotto.
- Alcune funzioni descritte nel Manuale utente potrebbero non essere supportate in alcuni modelli e paesi.
- SNMP 2.0 è supportato.

IMPOSTAZIONI

Home

Pulsanti globali

-  [Posiz.]: È possibile impostare la posizione dell' OSD ruotato In alto/Al centro/In basso.
-  [Ingresso]: consente di andare alla schermata di selezione degli ingressi.
-  [Impostazioni]: consente di accedere alla schermata Impostazioni.

! NOTA

- Quando la rotazione OSD è impostata su 90/270, viene visualizzato [Posiz.].

Dashboard

- Questa funzione consente di visualizzare le informazioni principali su Monitor Signage al centro della schermata principale. Nella dashboard, è possibile modificare manualmente le impostazioni selezionando le voci corrispondenti.

! NOTA

- Se la dashboard è bloccata, la selezione non si sposta.

[Gestione contenuti]

- [Lettore]: consente di riprodurre una serie di contenuti, tra cui immagini, video, musica e contenuti SuperSign.
- [Attività]: Consente di gestire le pianificazioni per il contenuto che verrà riprodotto a orari diversi.
- [Playlist]: consente di creare una playlist con foto e video.

Impostazione Ez

[Parete Video]

SETTINGS / ⚙️ → [Impostazione semplificata] → [Parete Video]

Consente di impostare le opzioni della parete video per creare un ampio canvas visivo.

- [Modalità Tile]: consente di attivare o disattivare [Modalità Tile]. Consente di visualizzare una singola schermata integrata su più monitor Signage.
- [Modalità naturale]: Consente di visualizzare l'immagine esclusa l'area sovrapposta alla cornice dei monitor in modo che l'immagine visualizzata abbia un aspetto più naturale.
- [Inversione di scansione]: Questa funzione riduce le differenze di sincronizzazione dell'immagine tra schermi installati adiacenti uno sull'altro, quando è abilitato lo schermo ad alta velocità.
- [Impostazione del bilanciamento del bianco]: consente di impostare il bilanciamento del bianco (posizione del menu, modalità immagine, motivo bianco, temperatura del colore, guadagno RGB e retroilluminazione).
- [Reset]: Consente di ripristinare le impostazioni iniziali.

[PIANIFICATORE accensioni/spegnimenti]

SETTINGS / ⚙️ → [Impostazione semplificata] → [Pianificatore accensioni/spegnimenti]

Consente di impostare una pianificazione per utilizzare Monitor Signage in determinate ore e giorni della settimana.

- [Impostazione ora accensioni/spegnimenti]: Consente di impostare l'ora di accensione/spegnimento per ciascun giorno della settimana.
- [Impostazione vacanze]: Consente di impostare le ferie in base alla data e al giorno della settimana.

[Impostazione Server]

SETTINGS / ⚙️ → [Impostazione semplificata] → [Impostazione Server]

Consente di impostare Monitor Signage per la connessione a un server SuperSign.

- [Server CMS]
- [Server Control]

[Fail Over]

SETTINGS /  **→** [Impostazione semplificata] **→** [Fail Over]

Questa funzione consente il passaggio automatico ad altre sorgenti di ingresso in [ordine di priorità] se il segnale principale è stato interrotto. Consente inoltre la riproduzione automatica dei contenuti fotografici e video memorizzati sul dispositivo.

- [Spento]: consente di disattivare la funzione di Fail Over.
- [Auto]: consente il passaggio ad altre sorgenti di ingresso nell'ordine predeterminato se il segnale dell'ingresso corrente è assente.
- [Manuale]: consente di impostare priorità per il passaggio ad altri ingressi quando il segnale è assente. Nel caso ci siano più segnali video, l'ingresso corrente passa all'ingresso con la priorità più alta.
- [Reset]: Ripristinare le impostazioni iniziali.
- [USB]: è possibile impostare questa opzione su [Spento], [Film] o [Foto].
 - [Spento]: consente di disattivare la funzione Fail Over USB.
 - [Film]: se questa opzione è impostata su [Auto], viene riprodotto un video in assenza del segnale di ingresso. se questa opzione è impostata su [Manuale], viene riprodotto un filmato in assenza del segnale da uno degli ingressi con priorità.
 - [Foto]: se questa opzione è impostata su [Auto], viene riprodotta una presentazione di foto in assenza del segnale di ingresso. se questa opzione è impostata su [Manuale], viene riprodotta una presentazione di foto in assenza del segnale da uno degli ingressi con priorità.

NOTA

- Il numero di priorità può variare a seconda del modello.
- Quando [Modalità] è impostata su [Spento], tutti i relativi sottomenu sono disabilitati.
- Quando [Modalità] è impostata su [Auto], il menu Priorità è disabilitato.
- Quando [Blocco USB] in [Modalità blocco] è attiva, le voci del menu della funzione USB [Fail Over] sono disabilitate e la funzione smette di funzionare.
- Affinché la funzione USB [Fail Over] funzioni correttamente, nell'unità USB deve essere presente una cartella denominata "FAIL_OVER" o "fail_over", oltre a contenuto valido (un video o un'immagine).
- Se nell'unità USB non è presente una cartella denominata "FAIL_OVER" o "fail_over" né del contenuto valido, il menu a comparsa USB viene visualizzato quando viene avviata la funzione USB [Fail Over].
- La funzione USB [Fail Over] verrà disabilitata al termine della distribuzione del contenuto (o della riproduzione pianificata del contenuto). Tuttavia, se si verifica un evento [Fail Over] (collegamento del segnale di ingresso/modifiche nei menu della funzione USB [Fail Over]/ricollegamento USB), la funzione USB [Fail Over] verrà abilitata di nuovo.
- La funzione USB [Fail Over] viene disabilitata durante la riproduzione di contenuto o quando in standby per la riproduzione pianificata.
- La funzione USB [Fail Over] viene disabilitata durante gli aggiornamenti software (tra cui [EZ Download]).
- Se un dispositivo di archiviazione USB è collegato sia a USB 1 sia a USB 2, verrà riprodotto il contenuto salvato su USB 1.

[Clonazione dati]

SETTINGS / ⚙️ → [Impostazione semplificata] → [Clonazione dati]

Questa funzione viene utilizzata per copiare e importare le impostazioni del dispositivo su altri dispositivi.

- [Esporta impostazioni]: Consente di esportare le impostazioni del dispositivo su un altro dispositivo.
- [Importa impostazioni]: Consente di importare le impostazioni di un altro dispositivo nel dispositivo.

[Modalità sincronizzazione]

SETTINGS / ⚙️ → [Impostazione semplificata] → [Modalità sincronizzazione]

Consente di sintonizzare l'ora e il contenuto tra più Monitor Signage.

- [Modalità sincronizzazione]: Consente di sintonizzare l'ora e il contenuto tra più Signage.
 - [Master]: consente di selezionare come Master.
 - [Slave]: consente di riprodurre i contenuti simultaneamente al monitor Master.
- [Sincronizzazione contenuto]: consente di sincronizzare le ore di inizio della riproduzione dei contenuti (video o immagini che sono stati distribuiti tramite il software SuperSign) sul monitor Master e sui monitor Slave.
 - Acceso/Spento: consente di attivare o disattivare la funzione Sincronizzazione contenuto.
- [Sincronizzazione ora]: consente di sincronizzare gli orologi dei monitor Slave in base a quelli dei monitor Master su un'ora specifica tramite RS-232C.
 - [Spento](0:00 - 23:00): consente di impostare l'ora di sincronizzazione.

Generale

[Lingua]

SETTINGS / ⚙️ → [Generale] → [Lingua]

È possibile selezionare la lingua del menu da visualizzare sullo schermo.

- [Lingua menu]: Consente di impostare la lingua di Monitor Signage.

[Informazioni di sistema]

SETTINGS / ⚙️ → [Generale] → [Informazioni di sistema]

Questa funzione visualizza informazioni quali il nome del dispositivo, la versione software e lo spazio di archiviazione.

[Set ID]

SETTINGS / ⚙️ → [Generale] → [Set ID]

- [Set ID] (1-1000): Consente di assegnare automaticamente un ID univoco per ogni apparecchio quando vengono collegati più prodotti tramite RS-232C. Assegnare numeri da 1 a 1000 e uscire dall'opzione. È possibile controllare ciascun prodotto separatamente utilizzando l'ID monitor assegnato a ciascun prodotto. (In alcuni modelli, l'intervallo dei numeri assegnati è compreso tra 1 e 255.)
- [Impostazione automatica ID]: consente di assegnare automaticamente un ID univoco per ogni apparecchio quando vengono collegati più prodotti per la visualizzazione. (Questa funzione potrebbe non essere disponibile su tutti i modelli.)
- [Ripristina impostazione ID]: Consente di ripristinare l'ID del prodotto a 1. (Questa funzione potrebbe non essere disponibile su tutti i modelli.)

[Ora e data]

SETTINGS / ⚙️ → [Generale] → [Ora e data]

Questa funzione consente di visualizzare e modificare l'ora e la data sul dispositivo.

- [Imposta automaticamente]: consente di impostare [Tempo] e [Data].
- [Ora legale]: Consente di impostare l'ora di inizio e l'ora di fine per l'ora legale. L'ora di inizio/fine dell'ora legale funziona solo quando sono impostate a più di un giorno l'una dall'altra.
- [Fuso orario]: consente di configurare il continente, il paese/regione e la città.
 - consente di selezionare manualmente la [Città] per impostare [Personalizza il fuso orario].

[Accensione]

SETTINGS / ⚙️ → [Generale] → [Accensione]

Impostazioni della funzionalità relativa all'alimentazione

[Nessun segnale alimentazione spenta](15 min.)

Consente di impostare l'utilizzo della funzione di spegnimento automatico dopo 15 min.

- È possibile impostare questa opzione su Attiva o Spento.
- Se questa opzione è impostata su Attiva, il prodotto si spegne dopo essere rimasto in stato Nessun segnale per 15 minuti.
- Se questa opzione è impostata su Disattiva, la funzione di disattivazione forzata dopo 15 min. è disabilitata.
- Dal momento che la funzione spegne il prodotto, si consiglia di impostare la funzione su Disattiva se si intende utilizzare il prodotto per lunghi periodi di tempo.

[Spegnimento in assenza di IR]

Consente di impostare l'utilizzo della funzione di spegnimento in assenza di IR.

- È possibile impostare questa opzione su [Spento], [2 ore], [4 ore], [6 ore] o [8 ore].
- Impostandola su [2 ore], [4 ore], [6 ore] o [8 ore], il prodotto si spegne se non riceve nessun segnale dal telecomando per il periodo di tempo corrispondente.
- Se questa opzione è impostata su [Spento], la funzione di spegnimento in assenza di IR è disabilitata.
- Dal momento che la funzione spegne il prodotto, si consiglia di impostare la funzione su Disattiva se si intende utilizzare il prodotto per lunghi periodi di tempo.

[DPM]

Consente di impostare la funzione DPM (Display Power Management).

- Se questa opzione non è impostata su [Spento], il monitor entra in modalità DPM quando non vi è alcun segnale in ingresso.
- Se questa opzione è stata impostata su [Spento], la modalità [DPM] è disattivata.
- È possibile impostare questa funzione su [Spento], [5 secondi] o [10 secondi] e così via.

[Controllo riattivazione DPM]

Consente di impostare le condizioni per la disattivazione dello stato DPM in base all'elaborazione del segnale digitale della porta DVI/HDMI collegata.

- Se impostata su [Reg. orologio], l'impostazione cerca i segnali dell'orologio digitale e disattiva lo stato DPM una volta rilevato un segnale.
- Se impostata su [Clock+DATI], l'impostazione rilascia lo stato DPM quando sia il segnale dell'orologio sia i dati del segnale digitale sono inseriti.

[Modalità PM]

- [Spegnimento](predefinito): Consente di impostare la modalità di spegnimento DC normale.
- [Mantieni rapporto d'aspetto]: è identica alla modalità normale con CC disattivata ma la funzione Switching IC rimane attiva. Su alcuni modelli, ciò si applica solo a una specifica modalità di ingresso (DisplayPort) e ha lo stesso effetto della modalità [Schermo spento sempre] in altre modalità di ingresso.
- [Annullamento video]: consente di cambiare lo stato [Annullamento video] quando si passa alla modalità DPM, Spegnimento automatico (15 minuti, 4 ore) o Arresto anomalo.
- [Schermo spento sempre]: consente di impostare lo stato [Annullamento video] quando si configura la modalità DPM, Spegnimento automatico (15 minuti, 4 ore), Pianificazione ora di spegnimento o Arresto anomalo oppure mediante il pulsante di accensione del telecomando o il pulsante di spegnimento del monitor.

! NOTA

- Per modificare lo stato dello schermo da [Annullamento video] ad acceso, è necessario un segnale dal pulsante di Power o Input del telecomando o dal pulsante di accensione del monitor.

[Ritardo accensione](0-250)

- Questa funzione consente di evitare il sovraccarico implementando un ritardo accensione quando si accendono più monitor.
- È possibile impostare l'intervallo di ritardo da 0 a 250 secondi.

[Stato accensione]

- Consente di selezionare lo stato di funzionamento del monitor quando viene data tensione.
- È possibile scegliere tra PWR (Accensione), STD (Standby) e LST (Ultimo stato).
- PWR (Accensione) consente di mantenere acceso il monitor quando l'alimentazione principale è accesa.
- STD (Standby) imposta il monitor sullo stato Standby quando l'alimentazione principale è accesa.
- LST (Ultimo stato) reimposta lo stato precedente del monitor.

[Wake-on-LAN]

- Consente di impostare se utilizzare [Wake-on-LAN].
- È possibile impostare la funzione su Attiva o Disattiva per la rete cablata.
- Rete cablata: quando è impostata su [Acceso], la funzione Wake-on-LAN viene attivata e consente di riaccendere il prodotto in modalità remota tramite la rete cablata.

[Cronologia accensioni/spegnimenti]

Visualizza la cronologia delle accensioni/spegnimenti del dispositivo.

[Rete]

SETTINGS /  → [Generale] → [Rete]

[Connessione cablata (Ethernet)]

- Connessione cablata: consente di collegare il monitor a una rete LAN (Local Area Network) tramite la porta LAN e configurare le impostazioni di rete. Sono supportate solo le connessioni di rete cablate. Una volta configurata una connessione fisica, il display si connette automaticamente alla maggior parte delle reti senza richiedere ulteriori regolazioni. Per un ridotto numero di reti, potrebbe essere necessario regolare le impostazioni del display. Per informazioni dettagliate, contattare il provider Internet locale o consultare il manuale del router.

[Connessione Wi-Fi]

Se il monitor è configurato per accettare una connessione wireless, è possibile visualizzare la disponibilità di reti Internet wireless e stabilire la connessione.

- [Inserire il nuovo SSID]: consente di aggiungere una rete wireless digitando manualmente il suo nome.
- [Ricerca Access Point]: consente di cercare di nuovo l'Access Point.
- [WPS PBC]: premere il pulsante sul router wireless che supporta la tecnologia PBC per collegarsi con facilità al router.

NOTA

- Quando ci si connette a una rete che supporta IPv6, è possibile selezionare IPv4/IPv6 nelle impostazioni avanzate della rete cablata/wireless. In alternativa, la connessione IPv6 supporta soltanto la connessione automatica.

Suggerimenti per le impostazioni di rete

- Utilizzare un cavo LAN standard (CAT5 o superiore con un connettore RJ45) con questo display.
- Spesso per risolvere molti problemi di connessione alla rete durante la configurazione è sufficiente riavviare il router o il modem. Una volta connesso il display alla rete domestica, spegnere rapidamente e/o scollegare il cavo di alimentazione del router o del modem della rete domestica, quindi riaccendere e/o ricollegare il cavo di alimentazione.
- A seconda del provider di servizi Internet (ISP), il numero di dispositivi in grado di accedere a INTERNET potrebbe essere limitato dai termini di servizio applicabili. Contattare il proprio ISP per ulteriori dettagli.
- LG non è responsabile degli eventuali malfunzionamenti del display o degli errori di connessione a Internet, dovuti a errori/malfunzionamenti di comunicazione associati alla connessione Internet o ad altri dispositivi collegati.
- LG non è responsabile di eventuali problemi di connessione a INTERNET.
- Una velocità di connessione della rete non compatibile con i contenuti a cui si accede può generare risultati indesiderati.
- Alcune operazioni di connessione a INTERNET potrebbero non essere eseguite a causa di limitazioni stabilite dal provider di servizi Internet (ISP) che fornisce la connessione Internet.
- Eventuali addebiti da parte dell'ISP, ivi compresi gli addebiti per la connessione, sono a carico dell'utente.

! NOTA

- Per accedere a INTERNET direttamente sul display, la connessione Internet deve essere sempre attiva.
- Se non è possibile accedere a Internet, verificare le condizioni di rete da un PC sulla rete.
- Quando si utilizza Network Setting, controllare il cavo LAN o verificare che l'impostazione DHCP del router sia attiva.
- Se non si configurano completamente le impostazioni di rete, la rete potrebbe non funzionare correttamente.

! ATTENZIONE

- Non collegare un cavo telefonico modulare alla porta LAN.
- Poiché sono disponibili vari metodi di connessione, attenersi alle specifiche del proprio fornitore di telecomunicazioni o provider di servizi INTERNET.
- Il menu delle impostazioni di rete non sarà disponibile finché il display non sarà collegato a una rete fisica.
- Quando un dongle Wi-Fi viene usato con un modello che ha una sola porta di ingresso USB, la distribuzione o la programmazione di contenuti tramite il software SuperSign non è disponibile.

Suggerimenti per la configurazione delle impostazioni di rete wireless

- La rete wireless potrebbe rilevare le interferenze di un dispositivo che utilizza una frequenza da 2,4 GHz, ad esempio un telefono wireless, un dispositivo Bluetooth o un microonde. Potrebbero produrre interferenze anche dispositivi con una frequenza da 5 GHz, ad esempio i dispositivi Wi-Fi.
- Il servizio di rete wireless potrebbe subire rallentamenti a seconda dell'ambiente wireless circostante.
- In alcuni dispositivi potrebbero verificarsi sovraccarichi nel traffico di rete in presenza di reti domestiche locali accese.
- Per connettersi a un router wireless, è richiesto un router che supporti connessioni wireless. È inoltre necessario attivare la funzione di connessione wireless del router corrispondente. Chiedere alla casa costruttrice del router se il dispositivo supporta la connessione wireless.
- Per la connessione a un router wireless, verificare l'SSID e le impostazioni di sicurezza del router wireless. Per informazioni sull'SSID e sulle impostazioni di sicurezza del router wireless, vedere la guida per l'utente del router.
- Se i dispositivi di rete non sono configurati correttamente (router cablato/wireless o hub, ecc.), il monitor potrebbe non funzionare correttamente. Assicurarsi di installare i dispositivi correttamente facendo riferimento ai relativi manuali utente, prima di configurare la connessione di rete.
- Il metodo di connessione potrebbe variare a seconda del produttore del router wireless.

[Modalità sicurezza]

SETTINGS /  → [Generale] → [Modalità sicurezza]

Impostare questa funzionalità per garantire la sicurezza delle prestazioni.

[Metodo ISM]

Se sullo schermo è visualizzato un fermo immagine per un periodo di tempo prolungato, si potrebbe verificare la persistenza di un'immagine. Il metodo ISM è una funzione che impedisce tale fenomeno.

[Modalità]

- Consente di impostare la modalità [Metodo ISM].
- [Normale]: consente di disattivare il metodo ISM.
- [Orbiter]: consente di spostare la posizione dell'immagine sullo schermo di 3 pixel in un certo ordine per eliminare la persistenza delle immagini. (Questa funzione è disattivata se [Assenza di segnale di ingresso].)
- [Inversione]: consente di invertire i colori dello schermo per rimuovere la persistenza di un'immagine. (Questa funzione è disattivata se [Assenza di segnale di ingresso].)
- [Refresh Colore]: visualizza, alternandoli, un motivo bianco e un motivo a colori per rimuovere la persistenza dell'immagine.
- [Refresh PDP]: consente di visualizzare un motivo bianco per rimuovere la persistenza dell'immagine.
- [Barra di pulizia]: sullo schermo viene visualizzata una barra che sposta l'immagine in maniera uniforme. È possibile scaricare l'immagine desiderata e visualizzarla sulla barra.
- [Immagine utente]: riproduce le foto o i filmati/video dell'utente utilizzando un dispositivo di archiviazione USB.

[Timer]

- [Immediatamente]: esegue immediatamente la funzione ISM.
- [Ripetizione]: esegue la funzione ISM per la quantità di tempo impostata in [Tempo] se il fermo immagine viene mantenuto per il periodo impostato in [Periodo].
- [Pianificazione]: esegue la funzione ISM in base alle impostazioni in [Ripeti giorno], [Ora di inizio] e [Ora di fine].

[Periodo]

- Questa opzione è disponibile solo quando l'opzione [Timer] è impostata su [Ripetizione].
- È possibile impostare il periodo tra 1 e 24 ore.
- La funzione ISM viene eseguita se il fermo immagine viene mantenuto per il periodo impostato.

[Tempo]

- Questa opzione è disponibile solo quando l'opzione [Timer] è impostata su [Ripetizione].
- È possibile selezionare tra 1 - 10 minuti/20 minuti/30 minuti/60 minuti/90 minuti/120 minuti/180 minuti/240 minuti.
- La funzione ISM viene eseguita per l'intervallo di tempo impostato.

[Immagine barra]

- Questa opzione è disponibile solo se [Barra di pulizia] è selezionata.
- Disattiva: consente di visualizzare una barra con una risoluzione fissa di 300 x 1080, quindi sposta la barra.
- Attiva: consente di visualizzare un'immagine scaricata dall'utente e sposta l'immagine. L'altezza dell'immagine è fissata su 1080 e la larghezza originale viene mantenuta. Tuttavia, la larghezza è fissata su 300 se la larghezza originale è inferiore a 300.
- Se viene scaricata una sola immagine, l'immagine viene visualizzata da sola e la barra viene spostata.
- Se sono state scaricate più immagini, verranno visualizzate consecutivamente fino a quattro immagini per ciclo.

[Colore barra]

- Questa opzione è disponibile solo se [Immagine barra] è [Spento].
- Questa opzione è disponibile solo se [Barra di pulizia] è selezionata.
- È possibile scegliere tra 6 colori: [Rosso]/[Verde]/[Blu]/[Bianco]/[Nero]/[Grigio]

[Trasparenza barra]

- Questa opzione è disponibile solo se [Barra di pulizia] è selezionata.
- Disattiva: visualizza la barra in modo opaco.
- Attiva: visualizza la barra in modo semitrasparente. (Trasparenza: 50 %)

[Direzione barra]

- Questa opzione è disponibile solo se [Barra di pulizia] è selezionata.
- [Da sinistra a destra]: la barra viene spostata da sinistra a destra.
- [Da destra a sinistra]: la barra viene spostata da destra a sinistra.

[Immagine utente]

- Questa opzione è disponibile solo se [Immagine utente] è selezionato.
- È possibile scegliere [Film] o [Foto].

[Ripeti giorno]

- Questa opzione è disponibile solo quando l'opzione [Timer] è impostata su [Pianificazione].
- [Nessuno]: esegue la programmazione impostata solo una volta.
- Lunedì-Domenica: la funzione ISM viene eseguita nei giorni pianificati e per il periodo pianificato.

[Ora di inizio]

- Questa opzione è disponibile solo quando l'opzione [Timer] è impostata su [Pianificazione].
- Consente di impostare l'ora di inizio della funzione ISM.

[Ora di fine]

- Questa opzione è disponibile solo quando l'opzione [Timer] è impostata su [Pianificazione].
- Consente di impostare l'ora di fine della funzione ISM.

Come scaricare un'immagine della barra ISM in Ez Download

- 1 Per scaricare un'immagine in Ez Download, deve essere presente un file immagine nella cartella "ism_bar" o "ISM_BAR" nel dispositivo di archiviazione USB.
- 2 Eliminare il contenuto esistente archiviato nella memoria interna prima di scaricare un nuovo file immagine.
- 3 Aggiungere (ISMBAR) come prefisso al nome del file per distinguerlo dagli altri (EPK, Logo, No Signal e così via).
- 4 Scaricare un'immagine barra ISM in Ez Download.

! NOTA

- È possibile scaricare più immagini per un totale massimo di 5 MB.
- La dimensione totale in bit delle immagini da scaricare deve essere inferiore a 50 MB.

Ad esempio, nel caso di un'immagine da 500 KB con una risoluzione di 1920 x 1080, la relativa dimensione in bit calcolata con la decodifica immagini è di circa 7,91 MB ($1920 * 1080 * 32 \text{ bit}/1024/1024/8$). Pertanto, se si scaricano 7 immagini della stessa dimensione, la dimensione totale delle immagini sarà di circa 3,5 MB, che rientra nei 5 MB. Tuttavia, la loro dimensione in bit totale è $7,91 \text{ MB} * 7 = 55,3 \text{ MB}$, che supera il valore massimo in bit di 50 MB, non possono quindi essere scaricate.

Come scaricare una foto/un filmato ISM in Ez Download

- 1 Per scaricare un'immagine dell'utente in Ez Download, deve essere presente un file immagine dell'utente nella cartella "ism o ISM" nel dispositivo di archiviazione USB.
- 2 Eliminare il contenuto esistente archiviato nella memoria interna prima di scaricare un nuovo file immagine.
- 3 Aggiungere (ISMPHO) come prefisso al nome di un file di foto o (ISMMOV) se il file contiene filmati per distinguerlo dagli altri (EPK, Logo, No Signal e così via).
- 4 Scaricare foto o filmati ISM in Ez Download.

[Vantilazione]

È possibile visualizzare le informazioni sulla temperatura interna del prodotto e controllare la ventola montata.

[Modalità]

- [Spento]: Il funzionamento della ventola è disattivato.
- [Acceso]: La ventola funziona sempre.
- [Auto] La ventola funziona in base alla temperatura predefinita impostata per il prodotto.
- [Manuale]: Funziona in base alle impostazioni dell'utente.

[Soglia di offset]

Indica la differenza tra le temperature alle quali la ventola funziona e si ferma.

[Soglia di temperatura]

La temperatura alle quali la ventola installata nel prodotto funziona è impostata.

[Temperature Attuale]

Indica la temperatura interna del prodotto.

! NOTA

- Impostazioni della ventola non corrette possono causare un malfunzionamento, è quindi consigliato l'uso dell'impostazione automatica.
- Quando la temperatura interna del prodotto supera gli 85 °C, il prodotto viene disattivato forzatamente per proteggerlo.

[Impostazione avanzata]

SETTINGS / ⚙️ → [Generale] → [Impostazione avanzata]

[Controllo PC/OPS]

- [Controllo alimentazione PC/OPS]: consente di controllare l'alimentazione dell'OPS quando si attiva/disattiva il display.
 - [Disabilita]: consente di disabilitare il controllo dell'alimentazione dell'OPS.
 - [Sincronizzazione (attivazione)]: consente di sincronizzare lo stato di alimentazione del monitor solo quando il monitor è acceso.
 - [Sincronizzazione (attivazione/disattivazione)]: consente di sincronizzare lo stato di alimentazione del monitor con l'OPS.
- [Selezione interfaccia di controllo]: questa funzione consente di configurare la comunicazione con l'OPS connesso al monitor.
 - [Display]: abilita a comunicazione con le porte seriali esterne.
 - [OPS]: consente la comunicazione con l'OPS connesso al monitor.

[Immagine di sfondo]

Questa funzione consente di impostare l'immagine di sfondo predefinita.

- [Immagine logo di avvio]: consente di modificare l'immagine del logo che viene visualizzata all'avvio del dispositivo. Se questa opzione è impostata su [Spento], il logo di avvio non viene visualizzato.
 - [Download immagine]: consente di scaricare i file immagine del logo di avvio sul monitor. Per scaricare un'immagine del logo di avvio, deve essere presente un file immagine del logo di avvio in una cartella "LG_MONITOR" nel dispositivo di archiviazione USB.

! NOTA

- La funzione per aggiornare l'immagine del logo di avvio supporta solo file JPEG di massimo 1 MB che possono essere usati come immagini del logo di avvio.
- I file JPEG codificati in modo progressivo non sono applicabili.
- Assicurarsi che le immagini del logo di avvio abbiano una risoluzione adatta alla risoluzione dello schermo del monitor.
- La risoluzione massima per un'immagine del logo di avvio è Full HD (1920 x 1080) e HD (1360 x 768). La risoluzione minima per un'immagine del logo di avvio è 64 x 64.
- [Immagine nessun segnale]: consente di modificare l'immagine che viene visualizzata quando non c'è segnale. Se questa opzione è impostata su [Spento], non viene visualizzata alcuna immagine in assenza di segnale.
 - [Download immagine]: consente di scaricare i file immagine nessun segnale sul monitor. Per scaricare un'immagine, deve essere presente un file immagine nessun segnale in una cartella "lg_sig" o "LG_SIG" nel dispositivo di archiviazione USB. La dimensione massima totale delle immagini affinché possano essere scaricate: La dimensione totale non deve superare 10240 KB (10 MB).

! NOTA

- La funzione per aggiornare le immagini nessun segnale supporta solo file JPEG di massimo 1 MB.
- I file JPEG codificati in modo progressivo non sono applicabili.
- La risoluzione massima per un'immagine nessun segnale è Full HD (1920 x 1080) e HD (1360 x 768). La risoluzione minima per un'immagine del logo di avvio è 64 x 64.
- I file delle immagini nessun segnale con una risoluzione Full HD (1920 x 1080) possono causare la persistenza dell'immagine.
- Vengono visualizzate correttamente solo le immagini nessun segnale con nomi in inglese.

[Gestione ingressi]

Specificare un'etichetta per ogni sorgente di ingresso.

[Impostazione SIMPLINK]

- Quando l'opzione [Impostazione SIMPLINK] è impostata su [Acceso], è possibile utilizzare il SIMPLINK fornito dal Monitor Signage.
- [ID dispositivo]: consente di impostare l'ID del dispositivo collegato tramite cablaggio CEC. È possibile scegliere un valore compreso tra [Tutto] ed E.
- [Standby]: imposta gli scenari per l'invio e la ricezione del comando OpStandBy (0x0c). Gli scenari sono dettagliati come segue:

	Trasmissione	Ricezione
[Tutto]	O	O
[Invia solo]	O	X
[Ricevi solo]	X	O
[Spento]	X	X

[Crestron]

- Questa funzione consente di eseguire la sincronizzazione con applicazioni fornite da Crestron.
- [Server]: questo menu consente di impostare l'indirizzo IP del server per la connessione di rete con il server (apparecchiatura fornita da Crestron).
- [Porta (1024-65535)]: questo menu imposta la porta per la connessione di rete con il server. Il numero porta predefinito è 41794.
- [ID IP (3-254)]: questo menu imposta un ID univoco per la sincronizzazione con l'applicazione.

Display

[Impostazioni Modalità immagine]

SETTINGS / ⚙️ → [Display] → [Impostazioni Modalità immagine]

[Modalità immagini]

Questa funzione consente di scegliere la modalità immagini ottimale per l'ambiente di installazione.

- [Centro commerciale/QSR], [Trasporto], [Educazione], [Governo/Aziende]: Consente di visualizzare l'immagine in modo ottimale per l'ambiente di installazione.
- [Generale]: Consente di visualizzare l'immagine a contrasto, luminosità e nitidezza normali.
- [APS]: consente di regolare la luminosità dello schermo in modo da ridurre il consumo energetico.
- [Esperto], [Calibrazione]: per gli esperti o chiunque sia interessato alla qualità dell'immagine, consente di ottimizzare manualmente la migliore qualità dell'immagine.

! NOTA

- I tipi di [Modalità immagini] che è possibile selezionare possono variare a seconda del segnale di ingresso.
- La modalità [Esperto] è un'opzione che consente a un tecnico di sintonizzare con precisione la qualità dell'immagine utilizzando un'immagine specifica. Tuttavia, questa operazione potrebbe non essere valida per un'immagine normale.

[Personalizza]

- [Retroillum.]: consente di regolare la luminosità dello schermo regolando la luminosità della retroilluminazione. La luminosità dello schermo aumenta quanto più il valore si avvicina a 100.
- [Contrasto]: consente di regolare la differenza tra le aree chiare e scure dell'immagine. Tale differenza aumenta quanto più il valore si avvicina a 100.
- [Luminosità]: consente di regolare la luminosità generale dello schermo. La luminosità dello schermo aumenta quanto più il valore si avvicina a 100.
- [Nitidezza]: consente di regolare la definizione dei bordi degli oggetti. I bordi diventano più chiari e nitidi quanto più il valore si avvicina a 50.
- [Colore]: consente di attenuare o intensificare i colori sullo schermo. I colori diventano più intensi quanto più il valore si avvicina a 100.
- [Tinta]: consente di regolare il bilanciamento tra i livelli di rosso e verde sullo schermo. Più il valore si avvicina a Rosso 50, più rosso sarà il colore. Più il valore si avvicina a Verde 50, più verde sarà il colore.
- [Temp. col.]: Più elevata è la temperatura del colore impostata, più freddi appariranno i colori sullo schermo. Più bassa è la temperatura del colore impostata, più caldi appariranno i colori sullo schermo.
- [Impostazione avanzata]: consente di personalizzare le opzioni avanzate.
 - [Contrasto dinamico]: consente di ottimizzare la differenza tra le zone chiare e quelle scure dello schermo, in base alla luminosità dell'immagine.
 - [Gamma colore]: consente di selezionare la gamma di colori disponibili.
 - [Colore dinamico]: consente di regolare la tinta e la saturazione dell'immagine per una visualizzazione più brillante e realistica.
 - [Filtro colore]: consente di regolare con precisione il colore e la tinta applicando un filtro a un'area di colore specifica dello spazio RGB.
 - [Colore preferito]: consente di regolare i colori che si preferiscono per la pelle, l'erba e il cielo.
 - [Gamma]: consente di regolare le impostazioni di gamma per compensare la luminosità del segnale di ingresso.
 - [Bilanciamento bianco]: consente di regolare la fedeltà dei colori generale dello schermo in base alle preferenze. In modalità Expert, è possibile ottimizzare l'immagine utilizzando le opzioni Test img. O Modalità.
 - [Sistema di gestione colori]: Gli esperti usano il sistema di gestione colori quando regolano i colori usando il test pattern. Il sistema di gestione colori consente di effettuare regolazioni selezionando tra 6 diversi spazi di colore (Rosso/Giallo/Blu/Ciano/Magenta/Verde) senza influire sulle altre tinte. In un'immagine normale, si potrebbero non notare le modifiche di colore effettuate.

- [Opzioni immagini]: consente di personalizzare le opzioni delle immagini.
 - [Riduzione del rumore]: Consente di rimuovere i puntini visualizzati casualmente per ottenere un'immagine più chiara.
 - [Riduzione rumore MPEG]: Consente di ridurre il rumore generato nel processo di creazione di un segnale video digitale.
 - [Livello nero]: Consente di regolare la luminosità e il contrasto dello schermo regolando il livello nero dello schermo. (Impostazioni consigliate in base al segnale di ingresso: RGB 0–255: alto, RGB 16–235: basso, YCbCr: basso)
 - [Cinema reale]: consente di ottimizzare l'immagine video per ottenere un effetto cinematografico.
- [Applicare a tutti gli ingressi]: consente di copiare il valore corrente del menu delle impostazioni dettagliate nell'intero ingresso e si applica solo alla modalità immagine selezionata.
- [Reset immagini]: consente di configurare le impostazioni dell'immagine. Poiché le impostazioni dell'immagine vengono reimpostate in base alla modalità immagini del monitor, selezionare la modalità immagini prima di reimpostare le impostazioni dell'immagine.

[Rapp. d'aspetto]

SETTINGS /  → [Display] → [Rapp. d'aspetto]

Questa funzione consente di modificare le dimensioni dell'immagine per visualizzare l'immagine nella sua risoluzione ottimale.

- [Completo]: consente di allungare l'immagine per riempire lo schermo.
- [Originale]: consente di visualizzare l'immagine alla risoluzione originale.

[Rotazione]

SETTINGS /  → [Display] → [Rotazione]

[Rotazione OSD]

- Questa funzione ruota lo schermo in senso orario.
- In particolare, è possibile impostare questa funzione su Off/90/270.
- Se impostata su Disattiva, questa funzione viene disattivata.
- Si consiglia di utilizzare contenuti progettati o creati per la visualizzazione in modalità verticale.

[Posiz.]

- È possibile impostare la posizione del display OSD ruotato In alto/Al centro/In basso.

[Modalità pivot]

- Questa funzione ruota lo schermo di 180°.

[Impostazione avanzata]

SETTINGS / ⚙️ → [Display] → [Impostazione avanzata]

[Controllo automatico dell'Average Picture Level]

- [È possibile utilizzare il controllo della qualità delle immagini basato sull'APL (Average Picture Level) dell'immagine di input del monitor. Quando il monitor viene utilizzato come parete video, si consiglia di disattivare questa funzione per rendere uniforme la qualità delle immagini tra i monitor.]

[Risparmio energetico]

- [Risparmio energetico intelligente]: consente di regolare automaticamente la luminosità dello schermo in base alla luminosità dell'immagine per risparmiare energia.
 - [Acceso]: consente di attivare la funzione Risparmio energetico vantaggioso.
 - [Spento]: consente di disattivare la funzione Risparmio energetico vantaggioso.
- [Controllo luminosità]: Consente di regolare la luminosità dello schermo per risparmiare energia.
 - [Spento]: consente di disattivare la funzione Controllo luminosità.
 - [Minimo/Medio/Massimo]: consente di utilizzare il risparmio energetico in base al corrispondente livello impostato per il monitor.
 - [Annullamento video]: consente di disattivare lo schermo dopo 3 secondi.
- [Pianificazione luminosità]: consente di regolare la retroilluminazione a orari specifici.
 - È possibile impostare questa funzione su [Acceso/Spento].
 - Aggiungere la pianificazione impostando l'orario e il valore di retroilluminazione.
 - Se l'ora corrente non è stata impostata, [Pianificazione luminosità] viene disattivata.
 - È possibile aggiungere fino a un massimo di sei pianificazioni, che sono disposte in ordine di tempo crescente.
 - È possibile eliminare una pianificazione selezionandola dall'elenco e premendo il pulsante [OK].

Audio

[Impostazioni modalità audio]

SETTINGS / ⚙️ → [Audio] → [Impostazioni modalità audio]

[Modalità audio]

La qualità audio migliore viene selezionata automaticamente in base al tipo di video che si sta guardando.

- [Standard]: questa modalità audio funziona bene con tutti i tipi di contenuti.
- [Cinema]: consente di ottimizzare l'audio per la visione di film.
- [Clear Voice]: consente di migliorare la qualità delle voci per renderle più chiare nell'ascolto.
- [Sport]: consente di ottimizzare l'audio per la visione di eventi sportivi.
- [Musica]: consente di ottimizzare l'audio per l'ascolto della musica.
- [Gioco]: consente di ottimizzare l'audio per il gioco.

[Bilanc.]

- [Bilanc.]: consente di regolare il volume in uscita per le casse destra e sinistra.

[Equalizzatore]

- [Equalizzatore]: consente di regolare manualmente l'audio usando l'equalizzatore.

[Reset]

- [Reset]: consente di reimpostare le impostazioni audio.

[Uscita audio]

SETTINGS / ⚙️ → [Audio] → [Uscita audio]

- [Spento]: consente di disattivare l'uso dell'uscita audio. (nessun audio in uscita).
- [Variabile]: È possibile specificare una gamma di uscita per il dispositivo audio esterno connesso al monitor e regolare il volume all'interno della gamma. È possibile modificare il volume di un dispositivo audio esterno all'interno della gamma da 0 a 100 (uguale a quello del volume altoparlanti del Monitor Signage). Tuttavia, l'effettivo livello di volume in uscita potrebbe essere diverso.
- [Fisso]: consente di impostare un livello di uscita audio fisso per il dispositivo audio esterno.
 - Se non sono presenti sorgenti esterne, non viene emesso alcun audio esterno.
 - Il livello uscita audio variabile 100 è uguale al livello uscita audio fisso.
- Se, a seconda del contenuto, si rileva un disturbo del suono, questo può essere migliorato regolando il volume dell'elemento [Variabile].

[Regolazione AV Sync]

SETTINGS / ⚙️ → [Audio] → [Regolazione AV Sync]

Questa funzione consente di regolare il tempo audio per sincronizzare il video e l'audio.

- [Altoparlante interno del monitor] (-5~15): regolare la sincronizzazione dell'audio proveniente dagli altoparlanti interni. Avvicinandosi a - velocizza l'emissione dell'audio, mentre avvicinandosi a + rallenta l'emissione dell'audio rispetto al valore predefinito.
- [Bypass]: i segnali di trasmissione o il suono da dispositivi esterni vengono emessi senza alcun ritardo audio. L'audio può essere trasmesso prima del video, per via del tempo di elaborazione che richiede il video stesso per essere riprodotto sul monitor.

[Ingresso audio digitale]

SETTINGS / ⚙️ → [Audio] → [Ingresso audio digitale]

Questa funzione consente di scegliere una sorgente di ingresso per l'uscita audio.

- [Digitale]: Consente di riprodurre in uscita l'audio contenuto nel segnale digitale dalla sorgente di ingresso digitale connessa (HDMI, DISPLAYPORT o OPS).
- [Analogico]: Consente di riprodurre in uscita l'audio dalla sorgente di ingresso digitale (HDMI, DISPLAYPORT o OPS) connessa al monitor tramite la porta Audio In.

Amministratore

[Blocco amministratore]

SETTINGS / ⚙️ → [Amministrazione] → [Blocco amministratore]

Conserva le impostazioni esistenti perché il pulsante Off/On nel menu Utente influisce soltanto sullo stato di attività/inattività del menu secondario.

[Modifica password]

SETTINGS / ⚙️ → [Amministrazione] → [Modifica password]

Questa funzione consente di impostare la password da utilizzare per accedere al menu di installazione.

- 1 Immettere la password corrente.
- 2 Inserire una nuova password a 4 cifre.
- 3 Inserire nuovamente la password nel campo Conferma Password per confermare.

[Modalità blocco]

SETTINGS / ⚙️ → [Amministrazione] → [Modalità blocco]

[Blocco dashboard iniziale]

Questa funzione consente di restringere le modifiche effettuate alle impostazioni di blocco dashboard nella schermata iniziale.

[Blocco USB]

Questa funzione limita l'utilizzo di un dispositivo USB.

[Blocco OSD]

Questa funzione limita l'utilizzo dell'interfaccia OSD.

[Blocco telecomando]

- Se si imposta questa funzione su [Disattiva (Normale)], è possibile utilizzare il telecomando.
- Se invece si imposta su [Attiva (Solo pulsante alimentazione)], è possibile utilizzare solo il tasto di accensione.
- Se si imposta questa funzione su [Attiva (Blocca tutto)], non è possibile utilizzare il telecomando.

[Blocco tastiera]

- Questa funzione consente di impostare la funzione Funzionamento tasti locali in modo che non sia possibile modificare le impostazioni o i contenuti.
- Se si imposta questa funzione su [Disattiva (Normale)], è possibile utilizzare i tasti locali sul monitor.
- Se invece si imposta su [Attiva (Solo pulsante alimentazione)], è possibile utilizzare solo il tasto di accensione.
- Se si imposta questa funzione su [Attiva (Blocca tutto)], non è possibile utilizzare i tasti locali.

! NOTA

- Se le opzioni [Blocco telecomando] e [Blocco tastiera] sono entrambe impostate su [Attiva (Blocca tutto)], [Generale] > [Accensione] > [Stato accensione] il valore passa a "PWR". Non è impossibile modificare questo valore per garantire la corretta accensione in funzione. (per impedire errori dell'utente).
- Se l'opzione [Blocco telecomando] è impostata su [Acceso] (Solo pulsante alimentazione, Blocca tutto), è possibile andare alla schermata del menu tenendo premuto il tasto Impostazioni per almeno 5 secondi e inserendo la password.

[Ripristina impostazioni iniziali]

SETTINGS / ⚙️ → [Amministrazione] → [Ripristina impostazioni iniziali]

Questa funzione ripristina le impostazioni iniziali di tutte le voci eccetto le voci di Avvio rapido (Lingua, Ora e Spegnimento automatico).

[Ez Download]

SETTINGS / ⚙️ → [Amministrazione] → [Ez Download]

Gli utenti possono facilmente scaricare l'aggiornamento software, l'immagine del logo, l'immagine nessun segnale, Clonazione dati e così via da Ez Download.

[Ripristino di fabbrica]

SETTINGS / ⚙️ → [Amministrazione] → [Ripristino di fabbrica]

Questa funzione ripristina le impostazioni iniziali delle voci applicabili per la reimpostazione, Data, Ora, Lingua, IP rete e i file alle impostazioni.

Tuttavia, il guadagno RGB della modalità Calibrazione è un'eccezione.

Picture ID (ID di immagine)

- Si applica solo ad alcuni modelli.

Il [Picture ID] viene utilizzato per modificare le impostazioni di un apparecchio specifico (display) utilizzando un unico ricevitore IR per il multi-vision. La comunicazione è possibile tra un apparecchio con un ricevitore IR e altri monitor che utilizzano cavi RS-232C. Ciascun monitor viene identificato tramite un Set ID. L'impostazione del [Picture ID] consente di utilizzare il telecomando solo con i monitor con un [Set ID] che corrisponde al [Picture ID].

- 1 Assegnare il [Set ID] ai monitor installati, come mostrato di seguito:

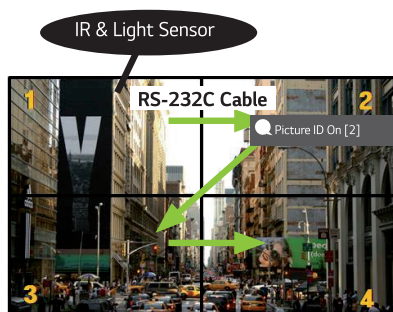

- 2 Premere il pulsante [Picture ID] [Acceso] sul telecomando.
- 3 Assicurarsi che il Picture ID impostato sia identico al [Set ID] del monitor da controllare.
 - Un apparecchio con [Set ID] e [Picture ID] differenti non può essere controllato dai segnali IR.

! NOTA

- Se il [Picture ID] è impostato su 2, solo il monitor in alto a destra, con [Set ID] 2, può essere controllato dai segnali IR.
- Se si preme il tasto verde [Picture ID Spento] sul telecomando, vengono disattivati i [Picture ID] per tutti i monitor. Se poi si preme un tasto qualsiasi sul telecomando, tutti i monitor possono essere controllati dai segnali IR indipendentemente dal [Set ID].

GESTIONE CONTENUTI

Gestione contenuti

[Lettore]

HOME /  →  ([Lettore])

La funzione Lettore dell'app Gestione contenuti consente di riprodurre contenuti video, immagini, modelli e playlist in modo integrato.

[Riproduci]

- 1 Selezionare il tipo di contenuto desiderato dalla scheda sulla sinistra, quindi selezionare il contenuto desiderato.
- 2 Fare clic su [Riproduci] nell'angolo in alto a destra dello schermo e riprodurre il contenuto selezionato.

[Attività]

HOME /  →  ([Attività])

La funzione Utilità di pianificazione dell'app Gestione contenuti consente di riprodurre determinati contenuti a orari programmati tramite una playlist o un ingresso esterno.

[Creazione di una pianificazione]

- 1 Fare clic su [Aggiungi nuova pianificazione] nell'angolo in alto a destra della schermata.
- 2 Scegliere tra [Playlist] e [Ingresso].
- 3
 - 1) Se è stata selezionata l'opzione [Playlist], selezionare la playlist per cui si desidera pianificare la riproduzione.
 - 1-1) È possibile annullare la creazione della pianificazione facendo clic sul pulsante Annulla.
 - 2) Se è stata selezionata l'opzione [Ingresso], selezionare la sorgente di ingresso esterna per cui si desidera pianificare la riproduzione.
 - 2-1) È possibile annullare la creazione della pianificazione facendo clic sul pulsante Annulla.
- 4 Per creare una nuova pianificazione, immettere le relative informazioni.
 - 1) È possibile tornare alla schermata [Playlist]/[Ingressi] facendo clic sul pulsante Indietro.
 - 2) È possibile tornare alla schermata Attività facendo clic sul pulsante Annulla.
- 5 Guardare la riproduzione della playlist o dell'ingresso esterno selezionato nell'ora programmata.

[Eliminazione di una pianificazione]

- 1 Fare clic sul pulsante [Elimina] nell'angolo superiore destro della schermata.
- 2 Selezionare le pianificazioni da eliminare.
- 3 Fare clic su [Elimina].
- 4 Controllare che le pianificazioni siano state eliminate.

[Riproduzione di una pianificazione ora]

- 1 Nella schermata Attività, selezionare la pianificazione da riprodurre.
- 2 Dopo aver selezionato la pianificazione desiderata, selezionare [Riproduci ora] nell'angolo in basso a destra della schermata.
- 3 La playlist o l'ingresso esterno selezionati vengono riprodotti.

[Modifica di una pianificazione]

- 1 In [Attività], selezionare la pianificazione da modificare.
- 2 Dopo aver selezionato la pianificazione desiderata, selezionare [Modifica] nell'angolo in basso a destra della schermata.
- 3 Se la pianificazione selezionata è una playlist, verrà visualizzata la finestra di modifica della playlist. Se si tratta di un ingresso esterno, verrà visualizzata la finestra di modifica dell'ingresso esterno. Selezionare [Playlist]/[Ingresso] da modificare.
 - 1) È possibile annullare la modifica della pianificazione facendo clic sul pulsante Annulla.
- 4 Per modificare una pianificazione, immettere le relative informazioni.
 - 1) È possibile tornare alla schermata [Playlist]/[Ingressi] facendo clic sul pulsante Indietro.
 - 2) È possibile tornare alla schermata Attività facendo clic sul pulsante Annulla.
- 5 Controllare l'attività modificata.
- 6 Guardare la riproduzione della playlist o dell'ingresso esterno selezionato nell'ora programmata.

! NOTA

- Durante la creazione e la modifica di una pianificazione, non è possibile includere caratteri che non possono essere utilizzati nei nomi file su Windows, quali \, /, ;, *, ?, ", <, > e |, nel nome del file di pianificazione. Non è possibile creare una pianificazione se i nomi dei file includono tali caratteri.
- Inoltre, se la playlist collegata alla pianificazione contiene file di contenuti i cui nomi includono tali caratteri, non è possibile spostare o copiare la playlist.
- Se il tempo di creazione della pianificazione si sovrappone a quello di una pianificazione precedente, quest'ultima viene eliminata.
- Se esiste una pianificazione esistente con lo stesso nome, cambiare il nome per creare una pianificazione.
- La pianificazione non funziona quando è in esecuzione l'app di elenco delle pianificazioni.

[Playlist]**HOME / ↑ →  ([Playlist])**

Questa funzione consente di creare una playlist utilizzando contenuto su un dispositivo USB e di riprodurre automaticamente la playlist creata quando il monitor si accende.

Creare una playlist

- 1 Fare clic su [Crea nuova playlist] nell'angolo in alto a destra della schermata.
- 2 Selezionare il contenuto desiderato e fare clic su [Completato].
- 3 Controllare la playlist creata.

Impostazione [Attiva riproduzione]

- 1 Fare clic su [Attiva riproduzione] nell'angolo in alto a destra della schermata.
- 2 Selezionare la playlist desiderata e fare clic su [Completato].
- 3 Controllare la riproduzione della playlist selezionata quando il monitor si accende.

[Elimina playlist]

- 1 Fare clic sul pulsante [Elimina] nell'angolo superiore destro della schermata.
- 2 Selezionare le playlist desiderate e fare clic su [Elimina].
- 3 Controllare che le playlist siano state eliminate.

Impostazione Velocità di riproduzione foto

- 1 Fare clic su [Impostazioni] nell'angolo superiore destro della schermata.
- 2 Selezionare il tempo desiderato e fare clic su [Salva]. (È possibile impostare questa funzione su 5/10/20/30.)
- 3 Controllare la velocità di riproduzione durante la riproduzione della playlist.

[Modifica playlist]

- 1 Selezionare la playlist da modificare.

Aggiungere contenuto

- 1 Fare clic su [Aggiungi contenuto] nell'angolo in alto a destra della schermata.
- 2 Selezionare il contenuto desiderato e fare clic su [Completato].
- 3 Controllare che il contenuto sia stato aggiunto.

Modificare l'ordine dei contenuti

- 1 Fare clic su [Modifica ordine] nell'angolo in alto a destra della schermata.
- 2 Selezionare e spostare il contenuto desiderato.
- 3 Dopo aver spostato il contenuto nella posizione desiderata, fare clic su [Completato].
- 4 Controllare che l'ordine dei contenuti sia stato modificato.

Eliminare contenuto

- 1 Fare clic sul pulsante [Elimina] nell'angolo superiore destro della schermata.
- 2 Selezionare il contenuto desiderato e fare clic su [Elimina].
- 3 Controllare che il contenuto sia stato eliminato.

Formati file multimediali supportati

Formati file video supportati

- Velocità massima di trasmissione dati: 20 Mbps (megabit al secondo)
- Risoluzione massima supportata: 1920 x 1080 a 30p (solo Motion JPEG 640 x 480 a 30p)

Estensione	Codec	
.asf, .wmv	Video	MPEG-4 Part2, Xvid, H.264/AVC, VC1(WMV3, WVC1), MP43
	Audio	WMA Standard, WMA9(Pro), MP3, AAC, AC3
.avi	Video	MPEG-2, MPEG-4 Part2, Xvid, H.264/AVC
	Audio	HE-AAC, LPCM, ADPCM, MPEG-1 Layer I, MPEG-1 Layer II, Dolby Digital, MPEG-1 Layer III (MP3)
.ts, .trp, .tp, .mts, .m2ts	Video	H.264/AVC, MPEG-2, H.265/HEVC
	Audio	MPEG-1 Layer I, MPEG-1 Layer II, MPEG-1, Layer III (MP3), Dolby Digital, Dolby Digital, Plus, AAC, HE-AAC
.vob	Video	MPEG-1, MPEG-2
	Audio	Dolby Digital, MPEG-1 Layer I, MPEG-1, Layer II, DVD-LPCM
.mp4, .m4v, .mov	Video	MPEG-2, MPEG-4 Part2, Xvid, H.264/AVC
	Audio	AAC, MPEG-1 Layer III (MP3)
.mkv	Video	MPEG-2, MPEG-4 Part2, Xvid, H.264/AVC
	Audio	HE-AAC, Dolby Digital, MPEG-1 Layer III (MP3), LPCM
motion JPEG	Video	MJPEG
	Audio	LPCM, ADPCM
.mpg, .mpeg, .mpe	Video	MPEG-1, MPEG-2
	Audio	MPEG-1 Layer I, MPEG-1 Layer II, Dolby Digital, LPCM
.dat	Video	MPEG-1, MPEG-2
	Audio	MP2
.flv	Video	Sorenson H.263, H.264/AVC
	Audio	MP3, AAC, HE-AAC
.3gp	Video	H.264/AVC, MPEG-4 Part2
	Audio	AAC, AMR (NB/WB)

! NOTA

- Dolby non è supportato per modelli specifici, ad esempio 49KE5E.

Formati file foto supportati

Tipo di file	Formato	Risoluzione
.jpeg, .jpg, .jpe	Formato file supportato	SOF0: Baseline SOF1: Extend Sequential SOF2: Progressivo
	Dimensioni foto	Minimo: 64 (L) x 64 (A) Massimo: Tipo normale: 15.360 (W) x 8.640 (H) Tipo progressivo: 1.920 (W) x 1.440 (H)
.png	Formato file supportato	Interlace, Non-Interlace
	Dimensioni foto	Minimo: 64 (L) x 64 (A) Massimo: Interlace: 1 200 (L) x 800 (A) Non-Interlace: 9600 (L) x 6400 (A)
.bmp	Dimensioni foto	Minimo: 64 (L) x 64 (A) Massimo: 9600 (L) x 6400 (A)

Formati file musicali supportati

Tipo di file	Formato	Info
MP3	Velocità in bit	32 Kbps - 320 Kbps
	Freq. campionamento	16 kHz - 48 kHz
	Supporto	MPEG-1, MPEG-2, Layer2, Layer3
AAC	Velocità in bit	Formato libero
	Freq. campionamento	8 kHz - 48 kHz
	Supporto	ADIF, ADTS
M4A	Velocità in bit	Formato libero
	Freq. campionamento	8 kHz - 48 kHz
	Supporto	MPEG-4
WAV	Velocità in bit	64 kbps - 1,5 Mbps
	Freq. campionamento	8 kHz - 48 kHz
	Supporto	LPCM
	Profondità in bit	8 bit/16 bit/24 bit
WMA	Velocità in bit	128 Kbps - 320 Kbps
	Freq. campionamento	8 kHz - 48 kHz
	Supporto	WMA7, WMA8, WMA9 Standard
WMA 10 Pro	Velocità in bit	- 768 Kbps
	Freq. campionamento	M0: fino al canale 2 a 48 kHz (tranne modalità LBR) M1: fino al canale 5.1 a 48 kHz M2: fino al canale 5.1 a 96 kHz
	Supporto	WMA 10 Pro
OGG	Velocità in bit	Formato libero
	Freq. campionamento	8 kHz - 48 kHz
	Supporto	OGG Vorbis

! NOTA

- La velocità di riproduzione dei file BMP e PNG può essere inferiore a quella dei file JPEG.









Suggerimenti per l'utilizzo di periferiche di archiviazione USB

- Sono riconosciute solo le periferiche di archiviazione USB.
- Le periferiche di archiviazione USB connesse al monitor tramite uno hub USB potrebbe non funzionare correttamente.
- Le periferiche di archiviazione USB che usano un programma di riconoscimento automatico può non essere riconosciuta.
- Le periferiche di archiviazione USB che usano i propri driver possono non essere riconosciute.
- La velocità di riconoscimento dipende dal dispositivo di archiviazione USB.
- Non spegnere il display e non scollegare la periferica USB quando questa è in funzione. Se i dispositivi di archiviazione USB vengono staccati o scollegati improvvisamente, i file memorizzati potrebbero subire danni.
- Non collegare dispositivi di archiviazione USB elaborati artificialmente al PC. Il dispositivo potrebbe provocare malfunzionamenti del prodotto o una riproduzione non corretta. Utilizzare solo dispositivi di archiviazione USB che contengono file musicali, di immagini e filmati normali.
- I dispositivi di archiviazione formattate con programmi di utility non supportate da Windows potrebbero non essere riconosciute.
- Collegare l'alimentazione a un dispositivo di archiviazione USB (oltre 0,5 A) che richiede un'alimentazione esterna. In caso contrario, il dispositivo potrebbe non essere riconosciuto.
- Collegare un dispositivo di archiviazione USB con il cavo fornito dal produttore.
- Alcuni dispositivi di archiviazione USB potrebbero non essere supportati, oppure potrebbero funzionare in maniera discontinua.
- Alcuni modelli non supportano dischi rigidi esterni USB.
- I metodi di allineamento dei file dei dispositivi di archiviazione USB è simile a quello di Windows XP; i nomi dei file possono includere al massimo 100 caratteri inglesi.
- Accertarsi di effettuare il backup dei file importanti, poiché i dati memorizzati in un dispositivo di archiviazione USB potrebbero danneggiarsi. LG non sarà responsabile per eventuali perdite di dati.
- Se non dispone di un'alimentazione esterna, il disco rigido USB potrebbe non essere rilevato. Accertarsi di collegarlo all'alimentazione esterna.
 - Utilizzare un alimentatore all'alimentazione esterna. Il cavo USB per l'alimentazione esterna non viene fornito.

- Se il dispositivo di archiviazione USB ha più partizioni oppure se si utilizza un lettore USB multischeda, è possibile impiegare fino a quattro partizioni o dispositivi di memorizzazione USB.
- Se un dispositivo di archiviazione USB è collegato a un lettore USB multischeda, i dati del volume non potranno essere eliminati.
- Se un dispositivo di archiviazione USB non funziona correttamente, rimuoverlo e ricollegarlo.
- La velocità di rilevamento di un dispositivo di archiviazione USB varia a seconda del dispositivo.
- Se il dispositivo di archiviazione USB è collegato in modalità Standby, il disco rigido specifico verrà caricato automaticamente all'accensione del display.
- La capacità consigliata è fino a 1 TB per i dischi rigidi esterni USB e fino a 32 GB per le memorie USB.
- Qualsiasi dispositivo con una capacità maggiore di quella consigliata potrebbe non funzionare.
- Se un disco rigido esterno USB con funzione di [Risparmio energetico] non funziona, spegnerlo e riaccenderlo.
- Sono supportati i dispositivi di archiviazione USB (USB 2.0 o inferiore). Potrebbero tuttavia non funzionare correttamente nell'elenco video.
- All'interno di una cartella vengono riconosciuti al massimo 999 cartelle o file.
- Utilizzare solo dispositivi di archiviazione USB formattati con il file system FAT32. I dispositivi di archiviazione formattati con programmi di utility non supportate da Windows potrebbero non essere riconosciute.
- USB 3.0 potrebbe non funzionare correttamente.
- In alcuni dispositivi di archiviazione USB, i dati potrebbero danneggiarsi in condizioni di temperature elevate.
- Riprodurre contenuti utilizzando 2 o più porte USB non è consigliato.

CODICE IR

- Non tutti i modelli supportano la funzione HDMI/USB.
- Alcuni codici tasti non sono supportati, a seconda del modello.

Codice (esadecimale)	Funzione	Note
08	 (Alimentazione)	Pulsanti del telecomando
C4	MONITOR ON (Monitor acceso)	Pulsanti del telecomando
C5	MONITOR OFF (Monitor spento)	Pulsanti del telecomando
95	 (Risparmio energetico)	Pulsanti del telecomando
0B	INGRESSO (Selezione ingresso)	Pulsanti del telecomando
10	Tasto numerico 0	Pulsanti del telecomando
11	Tasto numerico 1	Pulsanti del telecomando
12	Tasto numerico 2	Pulsanti del telecomando
13	Tasto numerico 3	Pulsanti del telecomando
14	Tasto numerico 4	Pulsanti del telecomando
15	Tasto numerico 5	Pulsanti del telecomando
16	Tasto numerico 6	Pulsanti del telecomando
17	Tasto numerico 7	Pulsanti del telecomando
18	Tasto numerico 8	Pulsanti del telecomando
19	Tasto numerico 9	Pulsanti del telecomando
02	 (Vol +)	Pulsanti del telecomando
03	 (Vol -)	Pulsanti del telecomando
E0	BRIGHTNESS (Luminosità)  (Pagina su)	Pulsanti del telecomando
E1	BRIGHTNESS (Luminosità)  (Pagina giù)	Pulsanti del telecomando
DC	 (3D)	Pulsanti del telecomando
32	1/a/A	Pulsanti del telecomando
2F	CLEAR	Pulsanti del telecomando
7E	 SIMPLINK	Pulsanti del telecomando
79	ARC (Rapporto d'aspetto)	Pulsanti del telecomando
4D	PSM (Modalità immagine)	Pulsanti del telecomando
09	 (DISATTIVA)	Pulsanti del telecomando

Codice (esadecimale)	Funzione	Note
43	⚙️ (Impostazioni/Menu)	Pulsanti del telecomando
99	Configurazione automatica	Pulsanti del telecomando
40	^ (Su)	Pulsanti del telecomando
41	v (Giù)	Pulsanti del telecomando
06	> (Destra)	Pulsanti del telecomando
07	< (Sinistra)	Pulsanti del telecomando
44	Ⓞ ok (OK)	Pulsanti del telecomando
28	↶ (INDIETRO)	Pulsanti del telecomando
7B	TILE (Tile)	Pulsanti del telecomando
5B	EXIT (Uscita)	Pulsanti del telecomando
72	ID di immagine attivato (rosso)	Pulsanti del telecomando
71	ID di immagine disattivato (verde)	Pulsanti del telecomando
63	Giallo	Pulsanti del telecomando
61	Blu	Pulsanti del telecomando
B1	■	Pulsanti del telecomando
B0	▶	Pulsanti del telecomando
BA		Pulsanti del telecomando
BF	◀	Pulsanti del telecomando
BE	▶	Pulsanti del telecomando
AA	INFO ⓘ	Pulsanti del telecomando
5F	BILANCIAMENTO BIANCO	Pulsanti del telecomando
3F	📶 (Menu SuperSign)	Pulsanti del telecomando
7C	🏠 (Pagina principale)	Pulsanti del telecomando

CONTROLLO DI PIÙ PRODOTTI

- Si applica solo ad alcuni modelli.

Questo metodo consente di collegare diversi prodotti a un unico PC. È possibile controllare più prodotti alla volta collegandoli a un unico PC.

Nel menu Opzione, l'ID apparecchio deve essere configurato su un numero compreso tra 1 e 1000 senza essere duplicato.

Cavi di collegamento

- L'immagine può differire in base al modello.

Collegare il cavo RS-232C come indicato nella figura.

Il protocollo RS-232C viene utilizzato per la comunicazione tra il PC e il prodotto. È possibile accendere o spegnere il prodotto, selezionare una sorgente di ingresso e regolare il menu OSD dal PC.

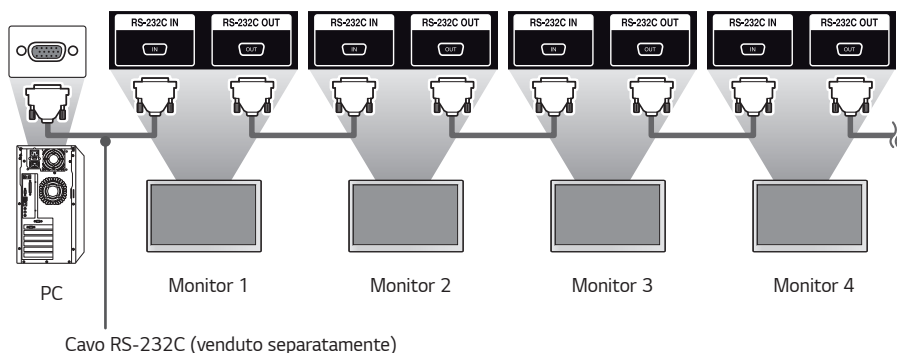
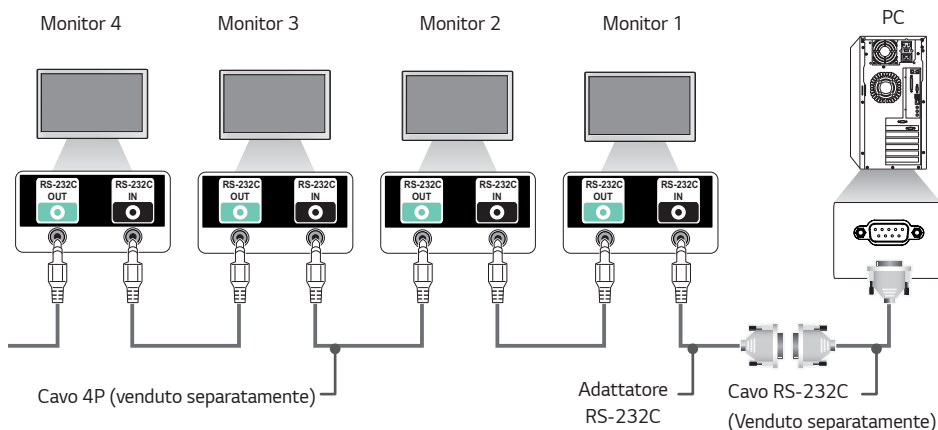

Elenco di riferimento dei comandi

		Comando		Dati (Esadecimali)
		1	2	
01	[Accensione]	k	a	Da 00 a 01
02	Selezione ingresso	x	b	Vedere Selezione ingresso
03	[Rapp. d'aspetto]	k	c	Vedere [Rapp. d'aspetto]
04	[Controllo luminosità]	j	q	Vedere [Risparmio energetico]
05	[Modalità immagini]	d	x	Vedere [Modalità immagini]
06	[Contrasto]	k	g	Da 00 a 64
07	[Luminosità]	k	h	Da 00 a 64
08	[Nitidezza]	k	k	Da 00 a 32
09	[Colore]	k	i	Da 00 a 64
10	[Tinta]	k	j	Da 00 a 64
11	[Temp. col.]	x	u	Da 70 a D2
12	[Bilanc.]	k	t	Da 00 a 64
13	[Modalità audio]	d	y	Vedere [Modalità audio]
14	[MUTO]	k	e	Da 00 a 01
15	Controllo volume	k	f	Da 00 a 64
16	Reg. Orologio 1 (anno/mese/giorno)	f	a	Vedere [Reg. Orologio 1]
17	Reg. Orologio 2 (ora/minuti/secondi)	f	x	Vedere [Reg. Orologio 2]
18	[Ora legale]	s	d	Vedere [Ora legale]
19	[Spegnimento automatico]	f	g	Da 00 a 01
20	[Spegnimento in assenza di IR]	m	n	Da 00 a 04
21	[Lingua]	f	i	Vedere [Lingua]
22	Imposta predefinito	f	k	Da 00 a 02
23	Temperatura attuale	d	n	FF
24	Tasto	m	c	Vedere Tasto
25	Tempo trascorso	d	l	FF

		Comando		Dati (Esadecimali)
		1	2	
26	Verifica del numero di serie del prodotto	f	y	FF
27	Versione software	f	z	FF
28	[Bilanciamento bianco] Guadagno rosso	j	m	Da 00 a FE
29	[Bilanciamento bianco] Guadagno verde	j	n	Da 00 a FE
30	[Bilanciamento bianco] Guadagno blu	j	o	Da 00 a FE
31	[Bilanciamento bianco] Offset rosso	s	x	Da 00 a 7F
32	[Bilanciamento bianco] Offset verde	s	y	Da 00 a 7F
33	[Bilanciamento bianco] Offset blu	s	z	Da 00 a 7F
34	[Retroillum.]	m	g	Da 00 a 64
35	[Annullamento video]	k	d	Da 00 a 01
36	[Modalità Tile]	d	d	Da 00 a FF
37	Consente di controllare la [Modalità Tile]	d	z	FF
38	[ID Tile]	d	i	Vedere [ID Tile]
39	[Modalità naturale] (in Modalità Tile)	d	j	Da 00 a 01
40	Posizione H Tile	d	e	Da 00 a 32
41	Posizione V Tile	d	f	Da 00 a 32
42	Dimensioni H Tile	d	g	Da 00 a 32
43	Dimensioni V Tile	d	h	Da 00 a 32
44	Impostazioni modalità DPM	f	j	Da 00 a 07
45	[Controllo riattivazione DPM]	s	n, 0b	Da 00 a 07
46	Telecomando/[Blocco tastiera]	k	m	Da 00 a 01
47	[Ritardo accensione]	f	h	Da 00 a FA
48	Selezione modalità [Fail Over]	m	i	Da 00 a 02
49	Selezione ingresso [Fail Over]	m	j	Vedere ingresso [Fail Over] selezionato
50	Blocco tasti telecomando	t	p	Da 00 a 02

		Comando		Dati (Esadecimali)
		1	2	
51	[Blocco tastiera]	t	o	Da 00 a 02
52	Controllo stato	s	v	Consente di vedere Controllo stato
53	[Rilevamento guasto schermo]	t	z	Da 00 a 01
54	[Modalità PM]	s	n, 0c	Da 00 a 04
55	[Schermo spento sempre]	s	n, 0d	Da 00 a 01
56	[Auto config.]	j	u	01
57	[Ingresso audio digitale]	s	n, 04	Da 00 a 01
58	[Uscita audio]	s	n, aa	Da 00 a 02
59	[Rotazione OSD]	t	h	Da 00 a 02
60	[Modalità pivot]	t	a	Da 00 a 01
61	[Pianificazione luminosità] Modalità	s	m	Da 00 a 01
62	[Pianificazione luminosità]	s	s	Vedere [Pianificazione luminosità]
63	[Modalità sincronizzazione]	t	g	Da 00 a 01
64	Impostazioni [Sincronizzazione ora]	s	n, 16	Da 00 a 19
65	Pianificazione accensione timer	f	b	Da 00 a 01
66	Pianificazione spegnimento timer	f	c	Da 00 a 01
67	[Spegnimento timer] (Modalità Ripetizione/Tempo)	f	e	Consente di vedere [Spegnimento timer]
68	[Accensione timer] (Modalità Ripetizione/Tempo)	f	d	Consente di vedere [Accensione timer]
69	Modalità [Impostazione vacanze]	s	n, 1a	Da 00 a 01
70	[Impostazione vacanze]	s	n, 1b	Vedere [Impostazione vacanze]
71	[Stato accensione]	t	r	Da 00 a 02
72	[Wake-on-LAN]	f	w	Da 00 a 01
73	[Metodo ISM]	j	p	Vedere [Metodo ISM]
74	[Immagine logo di avvio]	s	n, a3	Da 00 a 01
75	[Immagine nessun segnale]	s	n, a9	Da 00 a 01

		Comando		Dati (Esadecimali)
		1	2	
76	Posizione H	f	q	Da 00 a 64
77	Posizione V	f	r	Da 00 a 64
78	Dimensioni H	f	s	Da 00 a 64
79	[Blocco dashboard iniziale]	s	n, 9d	Da 00 a 01
80	[Blocco USB]	s	n, 9e	Da 00 a 01
81	[Blocco OSD]	k	l	Da 00 a 01
82	[Modifica password]	s	n, a7	Consente di vedere [Modifica password]
83	[Applicare a tutti gli ingressi]	s	n, 52	01
84	Posizione OSD	s	n, ac	Da 00 a 02
85	Ingresso USB Fail Over	s	n, 0a	Da 00 a 02
86	Controllo guasti alle ventole	d	w	Da 00 a 01
87	[Impostazioni Di Rete]	s	n, 80(81)(82)	Vedere [Impostazioni Di Rete]
88	[Dimensione naturale]	s	n, a5	Da 00 a 64
89	[Soglia di offset]	s	n, b4	Da 00 a 15
90	[Soglia di temperatura]	s	n, b5	Da 14 a 55

NOTA

- I comandi potrebbero non funzionare quando l'ingresso esterno non viene utilizzato.
- Alcuni comandi potrebbero non essere supportati su alcuni modelli.
- Durante l'uso di dispositivi USB come DivX o EMF, tutti i comandi ad eccezione di Accensione (ka) e Tasto (mc) non vengono eseguiti perché considerati NG.

Protocollo di trasmissione/ricezione

Trasmissione

(Command1)(Command2)()(Set ID)()(Dati)(Cr)

- * (Command1): Consente di identificare l'impostazione di fabbrica e le modalità di impostazione utente.
- * (Command2): Questo comando viene utilizzato per controllare il monitor.
- * (Set ID): viene usato per selezionare un'impostazione da controllare. È possibile assegnare a ciascuna impostazione un Set ID univoco, che varia da 1 a 255 (da 01H a FFH) o da 1 a 1000 (da 001H a 3e8H) in Impostazioni nel menu OSD. Se si seleziona il Set ID "00H" o "000H", è possibile controllare contemporaneamente tutti i monitor collegati (il valore massimo può variare a seconda del modello).
- * (Dati): Consente di trasmettere i dati di comando. Il conteggio dati può aumentare in base al comando.
- * (Cr): ritorno a capo. Questo parametro corrisponde al codice ASCII "0x0D".
- * (): Spazio vuoto. Questo parametro corrisponde al codice ASCII "0x20".

Riconoscimento

(Command2)()(Set ID)()(OK/NG)(Dati)(x)

- * Il prodotto trasmette il comando ACK (riconoscimento) utilizzando questo formato durante la ricezione dei dati normali. A questo punto, se i dati sono di tipo FF, indica i dati nello stato corrente. Se i dati sono in modalità di scrittura, restituisce i dati del computer.
- * Se viene inviato un comando con Set ID "00" (=0x00) o "000" (= 0x000), i dati vengono riflessi in tutti i monitor e questi non inviano alcun ACK.
- * Se si imposta "FF" come valore dei dati in modalità di controllo tramite RS-232C, è possibile controllare il valore attualmente impostato per la relativa funzione (non applicabile ad alcune funzioni)
- * Alcuni comandi potrebbero non essere supportati su alcuni modelli.

01. [Accensione] (Comando: k a)

Controlla l'accensione/lo spegnimento del monitor.

Trasmissione

(k)(a)() (Set ID)() (Dati)(Cr)

Dati 00: Disattiva
01: Attiva

Riconoscimento

(a)() (Set ID)() (OK/NG)(Dati)(x)

- * Il segnale di Riconoscimento viene restituito correttamente solo quando il monitor è completamente acceso.
- * Potrebbe verificarsi un ritardo tra i segnali di Trasmissione e Riconoscimento.
- * Questa funzione potrebbe non essere disponibile su tutti i modelli.

02. Selezione ingresso (Comando: x b)

Seleziona un segnale di ingresso.

Trasmissione

(x)(b)() (Set ID)() (Dati)(Cr)

Dati 20: AV
40: Componente
60: RGB
70: DVI-D (PC)
80: DVI-D (DTV)
90: HDMI (HDMI1) (DTV)
A0: HDMI (HDMI1) (PC)
91: HDMI2/OPS (DTV)
A1: HDMI2/OPS (PC)
C0: DISPLAYPORT (DTV)
D0: DISPLAYPORT (PC)
98: OPS (DTV)
A8: OPS (PC)

Riconoscimento

(b)() (Set ID)() (OK/NG)(Dati)(x)

- * Alcuni tipi di segnale di ingresso potrebbero non essere disponibili su tutti i modelli.

03. [Rapp. d'aspetto] (Comando: k c)

Consente di regolare il formato del monitor.

Trasmissione

(k)(c)() (Set ID)() (Dati)(Cr)

Dati 02: [Schermo pieno]
06: [Originale]

Riconoscimento

(c)() (Set ID)() (OK/NG)(Dati)(x)

- * Il rapporto d'aspetto potrebbe variare a seconda della configurazione di ingresso del modello.

04. [Risparmio energetico] (Comando: j q)

Consente di configurare la modalità Risparmio energetico.

Trasmissione

(j)(q)() (Set ID)() (Dati)(Cr)

Dati 00: [Spento]
01: [Minimo]
02: [Medio]
03: [Massimo]
05: [Annullamento video]

Riconoscimento

(q)() (Set ID)() (OK/NG)(Dati)(x)

- * Questa funzione potrebbe non essere disponibile su tutti i modelli.

05. [Modalità immagini] (Comando: d x)

Seleziona una modalità di immagine.

Trasmissione

(d)(x)() (Set ID)() (Dati)(Cr)

Dati 00: [Centro commerciale/QSR]
01: [Generale]
02: [Governo/Aziende]
03: [Trasporto]
04: [Educazione]
05: [Esperto] (Esperto 1)
06: [Esperto] (Esperto 2)
08: [APS]
11: [Calibrazione]

Riconoscimento

(x)() (Set ID)() (OK/NG)(Dati)(x)

- * Alcune modalità immagine potrebbero non essere disponibili su tutti i modelli.

06. [Contrasto] (Comando: k g)

Regola il contrasto dello schermo.

Trasmissione

(k)(g)() (Set ID)() (Dati)(Cr)

Dati 00-64: Contrasto 0-100

Riconoscimento

(g)() (Set ID)() (OK/NG)(Dati)(x)

07. [Luminosità] (Comando: k h)

Regola la luminosità dello schermo.

Trasmissione**(k)(h)() (Set ID)() (Dati)(Cr)**

Dati 00-64: Luminosità 0-100

Riconoscimento**(h)() (Set ID)() (OK/NG)(Dati)(x)****11. [Temp. col.] (Comando: x u)**

Regola la temperatura del colore dello schermo.

Trasmissione**(x)(u)() (Set ID)() (Dati)(Cr)**

Dati 70-D2: 3200K-13000K

Riconoscimento**(u)() (Set ID)() (OK/NG)(Dati)(x)****08. [Nitidezza] (Comando: k t)**

Regola la nitidezza dello schermo.

Trasmissione**(k)(k)() (Set ID)() (Dati)(Cr)**

Dati 00-32: Nitidezza 0-50

Riconoscimento**(k)() (Set ID)() (OK/NG)(Dati)(x)****12. [Bilanc.] (Comando: k t)**

Regola il bilanciamento audio.

Trasmissione**(k)(t)() (Set ID)() (Dati)(Cr)**

Dati 00-64: Sinistra 50-Destra 50

Riconoscimento**(t)() (Set ID)() (OK/NG)(Dati)(x)**

* Questa funzione potrebbe non essere disponibile su tutti i modelli.

09. [Colore] (Comando: k i)

Regola i colori dello schermo.

Trasmissione**(k)(i)() (Set ID)() (Dati)(Cr)**

Dati 00-64: Colore 0-100

Riconoscimento**(i)() (Set ID)() (OK/NG)(Dati)(x)****10. [Tinta] (Comando: k j)**

Regola le tinte dello schermo.

Trasmissione**(k)(j)() (Set ID)() (Dati)(Cr)**

Dati 00-64: Tinta Rossa 50-Verde 50

Riconoscimento**(j)() (Set ID)() (OK/NG)(Dati)(x)****13. [Modalità audio] (Comando: d y)**

Seleziona una modalità audio.

Trasmissione**(d)(y)() (Set ID)() (Dati)(Cr)**

Dati 01: [Standard]
 02: [Musica]
 03: [Cinema]
 04: [Sport]
 05: [Gioco]
 07: [Clear Voice]

Riconoscimento**(y)() (Set ID)() (OK/NG)(Dati)(x)**

* Questa funzione potrebbe non essere disponibile su tutti i modelli.

14. [Muto] (Comando: k e)

Consente di disattivare/attivare l'audio.

Trasmissione

(k)(e)()(Set ID)()(Dati)(Cr)

Dati 00: opzione Muto attiva (volume spento)
01: opzione Muto disattivata (volume acceso)

Riconoscimento

(e)()(Set ID)()(OK/NG)(Dati)(x)

* Questa funzione potrebbe non essere disponibile su tutti i modelli.

15. Controllo volume (Comando: k f)

Regola il volume della riproduzione.

Trasmissione

(k)(f)()(Set ID)()(Dati)(Cr)

Dati 00-64: Volume 0-100

Riconoscimento

(f)()(Set ID)()(OK/NG)(Dati)(x)

* Questa funzione potrebbe non essere disponibile su tutti i modelli.

16. Clock 1 (anno/mese/giorno) (Comando: f a)

Consente di impostare il valore per Orologio 1 (anno/mese/giorno) e l'ora automatica.

Trasmissione

1. (f)(a)()(Set ID)()(Dati1)()(Dati2)()(Dati3)(Cr)

2. (f)(a)()(Set ID)()(0)(0)()(Dati1)(Cr)

1. Durante l'impostazione di Orologio 1 (anno/mese/giorno)

Dati 1 00-: 2010 -
Dati 2 01-0C: gennaio - dicembre
Dati 3 01-1F: 1-31

* I valori minimo e massimo per Dati1 variano in base all'anno di rilascio del prodotto.

* Immettere "fa (Set ID) ff" per visualizzare le impostazioni per Orologio 1 (anno/mese/giorno).

2. Durante l'impostazione dell'ora automatica

Dati 1 00: [Auto]
01: [Manuale]

* Per visualizzare il valore impostato per l'ora automatica, immettere "fa (Set ID) 00 ff".

Riconoscimento

1. (a)()(Set ID)()(OK/NG)(Dati1)(Dati2)(Dati3)(x)

2. (a)()(Set ID)()(OK/NG)(0)(0)(Dati1)(x)

17. Clock 2 (ora/minuti/secondi) (Comando: f x)

Consente di impostare i valori per Orologio 2 (ore/minuti/secondi).

Trasmissione

(f)(x)()(Set ID)()(Dati1)()(Dati2)()(Dati3)(Cr)

Dati 1 00-17: 00-23 ore
Dati 2 00-38: 00-59 minuti
Dati 3 00-38: 00-59 secondi

* Immettere "fa (Set ID) ff" per visualizzare le impostazioni Tempo 2 (ore/minuti/secondi).

* Questa funzione è supportata solo se è impostato Orologio 1 (anno/mese/giorno).

Riconoscimento

(x)()(Set ID)()(OK/NG)(Dati1)(Dati2)(Dati3)(x)

18. [Ora legale] (Comando: s d)

Consente di impostare l'ora legale.

Trasmissione

(s)(d)()(Set ID)()(Dati1)()(Dati2)()

(Dati3)() (Dati4)()(Dati5)()(Cr)

Dati1 00: disattivato (Data2-5: FF)
01: ora di inizio
02: ora di fine

Data2 01-0C: gennaio - dicembre
Data3 01-06: settimana 1 - 6

* Il valore massimo di (Dati3) può variare a seconda della Dati.

Data4 00-06: (domenica - sabato)

Data5 00-17: 00 - 23 ore

Per leggere l'ora di inizio/fine, immettere FF per i parametri da (Data2) a (Data5). (Esempio 1: sd 01 01 ff ff ff ff - Consente di controllare l'ora di inizio.

Esempio 2: sd 01 02 ff ff ff ff - Consente di controllare l'ora di fine.)

* Questa funzione è supportata solo se sono stati impostati Tempo 1 (anno/mese/giorno) e Tempo 2 (ore/minuti/secondi).

Riconoscimento

(d)()(Set ID)()(OK/NG)(Dati1)(Dati2)

(Dati3)(Dati4)(Dati5)(x)

* Questa funzione potrebbe non essere disponibile su tutti i modelli.

19. [Nessun segnale alimentazione spenta] (Comando: f g)

Consente di impostare la funzione Nessun segnale alimentazione spenta.

Trasmissione

(f)(g)() (Set ID)() (Dati)(Cr)

Dati 00: Disattivata (nessuno spegnimento dopo 15 minuti)
01: Attiva (spegnimento dopo 15 minuti)

Riconoscimento

(g)() (Set ID)() (OK/NG)(Dati)(x)

20. [Spegnimento in assenza di IR] (Comando: m n)

Attiva lo spegnimento automatico in caso di assenza di segnale IR.

Trasmissione

(m)(n)() (Set ID)() (Dati)(Cr)

Dati 00: Disattivata (nessuno spegnimento dopo 2/4/6/8 ore)
01: 2 ore (spegnimento dopo 2 ore)
02: 4 ore (spegnimento dopo 4 ore)
03: 6 ore (spegnimento dopo 6 ore)
04: 8 ore (spegnimento dopo 8 ore)

Riconoscimento

(n)() (Set ID)() (OK/NG)(Dati)(x)

21. [Lingua] (Comando: f i)

Imposta la lingua OSD.

Trasmissione

(f)(i)() (Set ID)() (Dati)(Cr)

Dati 00: Rep. Ceca
01: Danese
02: Germania
03: Inglese
04: Spagnolo (Europa)
05: Greco
06: Francese
07: Italiano
08: Olandese
09: Norvegese
0A: Portoghese
0B: Portoghese (Brasile)
0C: Russo
0D: Finlandese
0E: Svedese
0F: Coreano
10: Cinese (mandarino)
11: Giapponese
12: Cinese (cantonese)
13: Arabo

Riconoscimento

(i)() (Set ID)() (OK/NG)(Dati)(x)

* Alcune lingue potrebbero non essere disponibili in tutti i modelli.

22. Impostazioni valori iniziali (Comando: f k)

Esegue la reimpostazione.

(È possibile eseguire l'inizializzazione dello schermo solo nella modalità di ingresso RGB.)

Trasmissione

(f)(k)() (Set ID)() (Dati)(Cr)

Dati 00: [Reset immagini]
01: Inizializzazione Schermata
02: [Ripristina impostazioni iniziali]

Riconoscimento

(k)() (Set ID)() (OK/NG)(Dati)(x)

* Questa funzione potrebbe non essere disponibile su tutti i modelli.

23. Temperatura attuale (Comando: d n)

Verifica la temperatura attuale del prodotto.

Trasmissione

(d)(n)() (Set ID)() (Dati)(Cr)

Dati FF: Controllo stato

Riconoscimento

(n)() (Set ID)() (OK/NG)(Dati)(x)

* La temperatura viene visualizzata in valori esadecimali.

24. Tasto (Comando: m c)

Invia un codice tasto per il teleCommand IR.

Trasmissione

(m)(c)() (Set ID)() (Dati)(Cr)

Dati IR_KEY_CODE

Riconoscimento

(c)() (Set ID)() (OK/NG)(Dati)(x)

* Per i codici tasti, vedere Codici IR.

* Alcuni codici tasti non sono supportati, a seconda del modello.

25. Tempo trascorso (Comando: d l)

Visualizza il tempo trascorso dopo l'attivazione del monitor.

Trasmissione

(d)(l)() (Set ID)() (Dati)(Cr)

Dati FF: Stato lettura

Riconoscimento

(l)() (Set ID)() (OK/NG)(Dati)(x)

* I dati ricevuti vengono visualizzati in valori esadecimali.

26. Verifica numero di serie prodotto (Comando: f y)

Verifica il numero di serie del prodotto.

Trasmissione

(f)(y)() (Set ID)() (Dati)(Cr)

Dati FF: Verifica del numero di serie del prodotto

Riconoscimento

(y)() (Set ID)() (OK/NG)(Dati)(x)

* I dati sono in formato ASCII.

27. Versione software (Command: f z)

Verifica la versione software del prodotto.

Trasmissione

(f)(z)() (Set ID)() (Dati)(Cr)

Dati FF: Verifica la versione del software

Riconoscimento

(z)() (Set ID)() (OK/NG)(Dati)(x)

28. [Bilanciamento bianco] Guadagno rosso (Comando: j m)

Regola il valore di guadagno rosso per il bilanciamento del bianco.

Trasmissione

(j)(m)() (Set ID)() (Dati)(Cr)

Dati 00-FE: Guadagno rosso 0-254

FF: Verifica il valore di guadagno rosso

Riconoscimento

(m)() (Set ID)() (OK/NG)(Dati)(x)

29. [Bilanciamento bianco] Guadagno verde (Comando: j n)

Regola il valore di guadagno verde per il bilanciamento del bianco.

Trasmissione

(j)(n)() (Set ID)() (Dati)(Cr)

Data 00-FE: Guadagno verde da 0 a 254

FF: Verifica il valore di guadagno verde

Riconoscimento

(n)() (Set ID)() (OK/NG)(Dati)(x)

30. [Bilanciamento bianco] Guadagno blu (Comando: j o)

Regola il valore di guadagno blu per il bilanciamento del bianco.

Trasmissione

(j)(o)() (Set ID)() (Dati)(Cr)

Dati 00-FE: Guadagno blu da 0 a 254

FF: Verifica il valore di guadagno blu

Riconoscimento

(o)() (Set ID)() (OK/NG)(Dati)(x)

31. [Bilanciamento bianco] Offset rosso (Comando: s x)

Regola il valore di offset rosso per il bilanciamento del bianco.

Trasmissione

(s)(x)() (Set ID)() (Dati)(Cr)

Dati 00-7F: Offset rosso da 0 a 127

FF: Verifica il valore di offset rosso

Riconoscimento

(x)() (Set ID)() (OK/NG)(Dati)(x)

32. [Bilanciamento bianco] Offset verde (Comando: s y)

Regola il valore di offset verde per il bilanciamento del bianco.

Trasmissione

(s)(y)() (Set ID)() (Dati)(Cr)

Dati 00-7F: Offset verde da 0 a 127

FF: Verifica il valore di offset verde

Riconoscimento

(y)() (Set ID)() (OK/NG)(Dati)(x)

33. [Bilanciamento bianco] Offset blu (Comando: s z)

Regola il valore di offset blu per il bilanciamento del bianco.

Trasmissione

(s)(z)()(Set ID)()(Dati)(Cr)

Dati 00-7F: Offset blu da 0 a 127
FF: Verifica il valore di offset blu

Riconoscimento

(z)()(Set ID)()(OK/NG)(Dati)(x)

34. [Retroillum.] (Comando: m g)

Regola la luminosità di retroilluminazione.

Trasmissione

(m)(g)()(Set ID)()(Dati)(Cr)

Dati 00-64: Retroilluminazione da 0 a 100

Riconoscimento

(g)()(Set ID)()(OK/NG)(Dati)(x)

* Questa funzione potrebbe non essere disponibile su tutti i modelli.

35. [Annullamento video] (Comando: k d)

Consente di accendere e spegnere lo schermo.

Trasmissione

(k)(d)()(Set ID)()(Dati)(Cr)

Dati 00: Schermo Attiva
01: Schermo Disattiva

Riconoscimento

(d)()(Set ID)()(OK/NG)(Dati)(x)

* Questa funzione potrebbe non essere disponibile su tutti i modelli.

36. [Modalità Tile] (Comando: d d)

Imposta la modalità Tile e i valori per le righe e le colonne.

Trasmissione

(d)(d)()(Set ID)()(Dati)(Cr)

Dati 00-FF: Primo byte - Colonna Tile
Secondo byte - Riga Tile

* 00, 01, 10 e 11 indicano che la modalità Tile non è attiva.
* Il valore massimo può variare a seconda del modello.

Riconoscimento

(d)()(Set ID)()(OK/NG)(Dati)(x)

* Questa funzione potrebbe non essere disponibile su tutti i modelli.

37. [Modalità Tile] (Comando: d z)

Verifica la modalità Tile.

Trasmissione

(d)(z)()(Set ID)()(Dati)(Cr)

Dati FF: Controllo Modalità Tile

Riconoscimento

(z)()(Set ID)()(OK/NG)(Dati1)(Dati2)(Dati3)(x)

Dati 1 00: Modalità Tile disattivata
01: Modalità Tile attiva

Dati 2 00-0F: Colonna Tile
Dati 3 00-0F: Riga Tile

* Questa funzione potrebbe non essere disponibile su tutti i modelli.

38. [ID Tile] (Comando: d i)

Consente di impostare il valore ID Tile del prodotto.

Trasmissione

(d)(i)()(Set ID)()(Dati)(Cr)

Dati 01-E1: ID Tile 1-225
FF: consente di controllare l'ID Tile

* Il valore dei dati non può superare il valore di riga x colonna.

Riconoscimento

(i)()(Set ID)()(OK/NG)(Dati)(x)

* Se si immette un valore che supera il valore della riga x colonna per il parametro Data (ad eccezione di 0xFF), Ack diventa NG.
* Questa funzione potrebbe non essere disponibile su tutti i modelli.

39. [Modalità naturale] (In Modalità Tile) (Comando: d j)

Per visualizzare l'immagine al naturale, la parte dell'immagine in genere visualizzata nello spazio tra i monitor viene tagliata.

Trasmissione

(d)(j)()(Set ID)()(Dati)(Cr)

Dati 00: Disattiva
01: Attiva

Riconoscimento

(j)()(Set ID)()(OK/NG)(Dati)(x)

* Questa funzione potrebbe non essere disponibile su tutti i modelli.

40. Posizione H Tile (Comando: d e)

Consente di regolare la posizione H nella Modalità Tile. (questa funzione è disponibile solo quando la Modalità Tile è impostata su Accesso e la Modalità naturale su Spento).

Trasmissione

(d)(e)()(Set ID)()(Data)(Cr)

Data 00 - 32: -50(sinistra) - 0(destra)

* I valori Sinistra/Destra variano in base alle Dimensioni H del riquadro.

Riconoscimento

(e)()(Set ID)()(OK/NG)(Dati)(x)

* Questa funzione potrebbe non essere disponibile su tutti i modelli.

41. Posizione V Tile (Comando: d f)

Consente di regolare la posizione V nella Modalità Tile. (questa funzione è disponibile solo quando la Modalità Tile è impostata su Accesso e la Modalità naturale su Spento).

Trasmissione

(d)(f)()(Set ID)()(Data)(Cr)

Data 00 - 32: 0(giù) - 50(su)

* I valori verticali variano in base alle Dimensioni V del riquadro.

Riconoscimento

(f)()(Set ID)()(OK/NG)(Dati)(x)

* Questa funzione potrebbe non essere disponibile su tutti i modelli.

42. Dimensioni H Tile (Comando: d g)

Consente di regolare le Dimensioni H nella Modalità Tile. (prima di regolare Dimensioni H Tile, impostare Posizione H Tile su 0 X 32. Questa funzione è disponibile solo quando la Modalità Tile è impostata su Accesso e la Modalità naturale su Spento).

Trasmissione

(d)(g)()(Set ID)()(Data)(Cr)

Data 00 - 32: 0 - 50

Riconoscimento

(g)()(Set ID)()(OK/NG)(Dati)(x)

* Questa funzione potrebbe non essere disponibile su tutti i modelli.

43. Dimensioni V Tile (Comando: d h)

Consente di regolare le Dimensioni V nella Modalità Tile. (prima di regolare Dimensioni V Tile, impostare Posizione V Tile su 0 X 00. Questa funzione è disponibile solo quando la Modalità Tile è impostata su Accesso e la Modalità naturale su Spento).

Trasmissione

(d)(h)()(Set ID)()(Data)(Cr)

Data 00 - 32: 0 - 50

Riconoscimento

(h)()(Set ID)()(OK/NG)(Dati)(x)

* Questa funzione potrebbe non essere disponibile su tutti i modelli.

44. [DPM] (Comando: f j)

Consente di impostare la funzione DPM (Display Power Management).

Trasmissione

(f)(j)()(Set ID)()(Dati)(Cr)

Dati 00: [Spento]
01: 5 secondi
02: 10 secondi
03: 15 secondi
04: 1 minuto
05: 3 minuto
06: 5 minuto
07: 10 minuto

Riconoscimento

(j)()(Set ID)()(OK/NG)(Dati)(x)

* Questa funzione potrebbe non essere disponibile su tutti i modelli.

45. [Controllo riattivazione DPM] (Comando: s n, Ob)

Consente di impostare la modalità di controllo disattivazione DPM.

Trasmissione

(s)(n)()(Set ID)()(Ob)()(Dati)(Cr)

Dati 00: Consente di impostare la modalità Clock
01: Consente di impostare la modalità Clock+Data

* Quando il monitor è spento, il tasto di accensione funziona anche in modalità Accesso (01).

Riconoscimento

(n)()(Set ID)()(OK/NG)(Ob)(Data)(x)

* Questa funzione potrebbe non essere disponibile su tutti i modelli.

46. Telecomando/[Blocco tastiera] (Comando: k m)

Regola l'opzione di telecomando/blocco tasti locale (anteriore).

Trasmissione

(k)(m)()(Set ID)()(Dati)(Cr)

Dati 00: Disattiva (blocco disattivato)
01: Attiva (blocco attivato)

Riconoscimento

(m)()(Set ID)()(OK/NG)(Dati)(x)

* Questa funzione potrebbe non essere disponibile su tutti i modelli.

47. [Ritardo accensione] (Comando: f h)

Consente di impostare il ritardo pianificato per l'accensione del sistema. (unità: secondi)

Trasmissione

(f)(h)()(Set ID)()(Dati)(Cr)

Dati 00-FA: Min 0 - Max 250 (sec.)

Riconoscimento

(h)()(Set ID)()(OK/NG)(Dati)(x)

* Il valore massimo può variare a seconda del modello.

* Questa funzione potrebbe non essere disponibile su tutti i modelli.

48. Modalità [Fail Over] (Comando: m i)

Imposta una modalità di ingresso per il tentativo fallito.

Trasmissione

(m)(i)()(Set ID)()(Dati)(Cr)

Dati 00: [Spento]
01: [Auto]
02: [Impostazione utente]

Riconoscimento

(i)()(Set ID)()(OK/NG)(Dati)(x)

* Questa funzione potrebbe non essere disponibile su tutti i modelli.

49. [Fail Over] Selezione ingresso (Comando: m i)

Seleziona una sorgente di ingresso per il tentativo fallito. (Questa funzione è disponibile solo se la modalità Fail Over è impostata su Personalizzato.)

Trasmissione

(m)(i)()(Set ID)()(Dati1)()(Dati2)()(Dati3)()(Dati4)

... ()(DatiN)(Cr)

Data 1-N (priorità ingresso 1-N)

60: RGB
70: DVI-D
90: HDMI
C0: Display Port
91: HDMI2/SDI/OPS

Riconoscimento

(j)()(Set ID)()(OK/NG)(Dati1)(Dati2)(Dati3)(Dati4)

...(DatiN) (x)

* Alcuni tipi di segnale di ingresso potrebbero non essere disponibili su tutti i modelli.

* Il numero dati (N) può variare a seconda del modello. (il numero dati dipende dal numero di segnali di ingresso supportati.)

50. Blocco telecomando (Comando: t p)

Configura le impostazioni del tasto del telecomando del prodotto.

Trasmissione

(t)(p)()(Set ID)()(Dati)(Cr)

Dati 00: consente di sbloccare tutti i tasti
01: consente di bloccare tutti i tasti, tranne quello di accensione
02: consente di bloccare tutti i tasti

Riconoscimento

(p)()(Set ID)()(OK/NG)(Dati)(x)

* Questa funzione potrebbe non essere disponibile su tutti i modelli.

51. [Blocco tastiera] (Comando: t o)

Consente di configurare le impostazioni di funzionamento tasti locali del prodotto.

Trasmissione**(t)(o)() (Set ID)() (Dati)(Cr)**

Dati 00: consente di sbloccare tutti i tasti
01: consente di bloccare tutti i tasti, tranne quello di accensione
02: consente di bloccare tutti i tasti

Riconoscimento**(o)() (Set ID)() (OK/NG)(Dati)(x)**

* Questa funzione potrebbe non essere disponibile su tutti i modelli.

52. Controllo stato (Comando: s v)

Verifica lo stato attuale del segnale del prodotto.

Trasmissione**(s)(v)() (Set ID)() (Dati)() (FF)(Cr)**

Dati 02: consente di verificare se vi è un segnale
10: Sensore RGB OK/NG (Verifica schermo)

Riconoscimento**(v)() (Set ID)() (OK/NG)(Dati)(Dati1)(x)**

Dati 02 (quando viene rilevato un segnale)
Dati 1 00: Nessun segnale
01: Segnale presente

Data 10 (Verifica schermo)
Dati 1 00: Verifica schermo risulta in NG
07: Verifica schermo risulta in OK

* Se la funzione Verifica schermo è impostata su Disattiva o non è supportata, i risultati dell'esecuzione vengono resi "NG".

53. [Rilevamento guasto schermo] (Comando: t z)

Imposta la funzione Rilevamento errori schermo.

Trasmissione**(t)(z)() (Set ID)() (Dati)(Cr)**

Dati 00: Disattiva
01: Attiva

Riconoscimento**(z)() (Set ID)() (OK/NG)(Dati)(x)**

* Questa funzione potrebbe non essere disponibile su tutti i modelli.

54. [Modalità PM] (Comando: s n, Oc)

Consente di impostare la modalità PM.

Trasmissione**(s)(n)() (Set ID)() (Oc)() (Dati)(Cr)**

Dati 00: [Spegnimento]
01: [Mantieni rapporto d'aspetto]
02: [Annullamento video]
03: [Schermo spento sempre]
04: [Spegnimento schermo e accensione retroilluminazione]

Riconoscimento**(n)() (Set ID)() (OK/NG)(Oc)(Data)(x)**

* Questa funzione potrebbe non essere disponibile su tutti i modelli.

55. [Schermo spento sempre] (Comando: j p)

Se si attiva la funzione Schermo sempre spento, il monitor passa alla modalità Schermo spento indipendentemente dall'attivazione o meno della modalità PM.

Trasmissione**(j)(p)() (Set ID)() (Dati)(Cr)**

Dati 00: Accesso (schermo acceso)
01: Spento (schermo spento)

* Questa funzione potrebbe non essere disponibile su tutti i modelli.

Riconoscimento**(n)() (Set ID)() (OK/NG)(Od)(Data)(x)****56. [Auto config.] (Comando: j u)**

Corregge automaticamente la posizione e lo sfarfallio dell'immagine.

(disponibile solo nella modalità di ingresso RGB-PC.)

Trasmissione**(j)(u)() (Set ID)() (Dati)(Cr)**

Dati 01: Esegui

Riconoscimento**(u)() (Set ID)() (OK/NG)(Dati)(x)**

57. [Ingresso audio digitale] (Comando: s n, 04)

Ingresso audio digitale.

Trasmissione

(s)(n)()(Set ID)()(04)()(Data)(Cr)

Dati 00: Digitale
01: Analogico

Riconoscimento

(n)()(Set ID)()(OK/NG)(04)(Data)(x)

58. [Uscita audio] (Comando: s n, aa)

Consente di controllare la modalità Uscita audio.

Trasmissione

(s)(n)()(Set ID)()(a)(a)()(Dati)(Cr)

Dati 00: [Spento]
01: [Variabile]
02: [Fisso]

Riconoscimento

(n)()(Set ID)()(OK/NG)(a)(a)(Dati)(x)

* Questa funzione potrebbe non essere disponibile su tutti i modelli.

59. [Rotazione OSD] (Comando: t h)

Consente di impostare la modalità di rotazione OSD.

Trasmissione

(t)(h)()(Set ID)()(Dati)(Cr)

Dati 00: Disattiva
01: 90 gradi
02: 270 gradi

Riconoscimento

(h)()(Set ID)()(OK/NG)(Dati)(x)

* Questa funzione potrebbe non essere disponibile su tutti i modelli.

60. [Modalità pivot] (Comando: t a)

Consente di controllare la modalità pivot.

Trasmissione

(t)(a)()(Set ID)()(Data)(Cr)

Dati 00: Disattiva
01: Attiva

Riconoscimento

(a)()(Set ID)()(OK/NG)(Dati)(x)

* Questa funzione potrebbe non essere disponibile su tutti i modelli.

61. [Pianificazione luminosità] Modalità (Comando: s m)

Consente di selezionare una modalità di pianificazione della luminosità.

Trasmissione

(s)(m)()(Set ID)()(Dati)(Cr)

Dati 00: Disattiva
01: Attiva

Riconoscimento

(m)()(Set ID)()(OK/NG)(Dati)(x)

* Questa funzione non è disponibile se non è stata impostata l'ora corrente.

* Questa funzione potrebbe non essere disponibile su tutti i modelli.

62. [Pianificazione luminosità] (Comando: s s)

Consente di impostare la pianificazione della luminosità.

Trasmissione**(s)(s)() (Set ID)() (Dati1)() (Dati2)() (Dati3)(Cr)**

Dati1

1. Da f1 a f6 (lettura dei dati)

F1: legge i dati della 1ª [Pianificazione luminosità]

F2: legge i dati della 2ª [Pianificazione luminosità]

F3: legge i dati della 3ª [Pianificazione luminosità]

F4: legge i dati della 4ª [Pianificazione luminosità]

F5: legge i dati della 5ª [Pianificazione luminosità]

F6: legge i dati della 6ª [Pianificazione luminosità]

2. FF: legge tutti gli elenchi archiviati

3. e1-e6 (eliminazione di un indice), e0 (eliminazione di tutti gli indici)

E0: consente di eliminare tutti i controlli luminosità rapidi

E1: consente di eliminare il controllo della 1ª [Pianificazione luminosità]

E2: consente di eliminare il controllo della 2ª [Pianificazione luminosità]

E3: consente di eliminare il controllo della 3ª [Pianificazione luminosità]

E4: consente di eliminare il controllo della 4ª [Pianificazione luminosità]

E5: consente di eliminare il controllo della 5ª [Pianificazione luminosità]

E6: consente di eliminare il controllo della 6ª [Pianificazione luminosità]

4. 00-17:00 - 23 ore

Dati2 00-3B: 00 - 59 minuti

Dati3 00-64: Retroilluminazione 0 - 100

- * Per leggere o eliminare un elenco di [Pianificazione luminosità] impostato, [Dati2][Dati3] deve essere impostato su FF.
- * Se si desidera leggere un elenco completo di [Pianificazione luminosità] configurato tramite FF, non immettere alcun valore in [Dati2][Dati3].
- * Se si desidera leggere un elenco completo di [Pianificazione luminosità] configurato tramite FF, NG viene riconosciuto se non è presente alcun elenco in memoria.

Esempio 1: ss 01 f1 ff ff - Legge il 1° dato indice da [Pianificazione luminosità].

Esempio 2: ss 01 ff - Legge tutti i dati indice da [Pianificazione luminosità].

Esempio 3: ss 01 e1 ff ff - Elimina il 1° dato indice da [Pianificazione luminosità].

Esempio 4: ss 01 07 1E 46 - Aggiunge una programmazione con ora uguale a 07:30 e retroilluminazione uguale a 70.

Riconoscimento**(s)() (Set ID)() (OK/NG)(Dati1)(Dati2)(Dati3)(x)**

- * Questa funzione potrebbe non essere disponibile su tutti i modelli.

63. [Modalità sincronizzazione] (Comando: t g)

Consente di selezionare le impostazioni della Modalità sincronizzazione.

Trasmissione**(f)(g)() (Set ID)() (Dati)(Cr)**

Dati 00: Disattiva

01: Attiva

Riconoscimento**(g)() (Set ID)() (OK/NG)(Dati)(x)**

- * Questa funzione potrebbe non essere disponibile su tutti i modelli.

64. [Sincronizzazione ora] (Comando: s n, 16)

Consente di impostare la sincronizzazione dell'ora.

Trasmissione**(s)(n)() (Set ID)() (1)(6)() (Dati)(Cr)**

Dati 00: Disattiva

01: imposta su 00:00

02: imposta su 01:00

...

18: imposta su 23:00

19: consente di riprodurre immediatamente (una volta)

Riconoscimento**(n)() (Set ID)() (OK/NG)() (1)(6)() (Data)(x)**

- * Questa funzionalità non funziona se non è presente alcun monitor Master.
- * La schermata Impostazioni viene visualizzata solo sul monitor Master.
- * Questa funzione non è disponibile se non è stata impostata l'ora corrente.
- * Questa funzione potrebbe non essere disponibile su tutti i modelli.

65. Pianificazione accensione timer (Comando: f b)

Consente di impostare la funzione Pianificazione accensione timer.

Trasmissione**(f)(b)() (Set ID)() (Data)(Cr)**

Dati 00: Disattiva
01: Attiva

Riconoscimento**(b)() (Set ID)() (OK/NG)(Dati)(x)****66. Pianificazione spegnimento timer (Comando: f c)**

Consente di impostare la funzione Pianificazione spegnimento timer.

Trasmissione**(f)(c)() (Set ID)() (Data)(Cr)**

Dati 00: Disattiva
01: Attiva

Riconoscimento**(c)() (Set ID)() (OK/NG)(Dati)(x)****67. [Accensione timer] (Modalità Ripetizione/Tempo) (Comando: f d)**

Consente di impostare la funzione Accensione timer (Modalità Ripetizione/Tempo).

Trasmissione**(f)(d)() (Set ID)() (Data1)() (Data2)() (Data3)(Cr)**

Dati1

1. Da f1h a f7h (lettura dei dati)

F1: legge i dati della 1° accensione del timer

F2: legge i dati della 2° accensione del timer

F3: legge i dati della 3° accensione del timer

F4: legge i dati della 4° accensione del timer

F5: legge i dati della 5° accensione del timer

F6: legge i dati della 6° accensione del timer

F7: legge i dati della 7° accensione del timer

2. e1h-e7h (eliminazione di un indice), e0h (eliminazione di tutti gli indici)

E0: elimina tutte le accensioni del timer

E1: elimina la 1° accensione del timer

E2: elimina la 2° accensione del timer

E3: elimina la 3° accensione del timer

E4: elimina la 4° accensione del timer

E5: elimina la 5° accensione del timer

E6: elimina la 6° accensione del timer

E7: elimina la 7° accensione del timer

3. Da 01h a 0ch (impostazione giorni accensione timer)

01: consente di ripetere una volta

02: consente di ripetere ogni giorno

03: consente di ripetere dal lunedì al venerdì

04: consente di ripetere dal lunedì al sabato

05: consente di ripetere dal sabato alla domenica

06: consente di ripetere la domenica

07: consente di ripetere il lunedì

08: consente di ripetere il martedì

09: consente di ripetere il mercoledì

0A: consente di ripetere il giovedì

0B: consente di ripetere il venerdì

0C: consente di ripetere il sabato

Data2 00-17:00 - 23 ore

Data3 00-3B:00 - 59 minuti

* Per leggere o eliminare un'accensione timer impostata, (Data2)(Data3) deve essere impostato su FFH.

Esempio 1: fd 01 f1 ff ff - Legge il 1° dato indice in Accensione timer.

Esempio 2: fd 01 e1 ff ff - Legge il 1° dato indice in Accensione timer.

Esempio 3: fd 01 04 02 03 - Imposta Accensione timer su Lunedì - Sabato 02:03.

* Questa funzione è supportata solo se sono stati impostati Tempo 1 (anno/mese/giorno) e Tempo 2 (ore/minuti/secondi).

Riconoscimento**(d)() (Set ID)() (OK/NG)(Data1)(Data2)(Data3)(x)**

68. [Spegnimento timer] (Modalità Ripetizione/Tempo) (Comando: f e)

Consente di impostare la funzione Spegnimento timer (Modalità Ripetizione/Tempo).

Trasmissione

(f)(e)()(Set ID)()(Data1)()(Data2)()(Data3)(Cr)

Dati1

1. Da f1h a f7h (lettura dei dati)

F1: legge i dati del 1° spegnimento del timer

F2: legge i dati del 2° spegnimento del timer

F3: legge i dati del 3° spegnimento del timer

F4: legge i dati del 4° spegnimento del timer

F5: legge i dati del 5° spegnimento del timer

F6: legge i dati del 6° spegnimento del timer

F7: legge i dati del 7° spegnimento del timer

2. e1h-e7h (eliminazione di un indice), e0h (eliminazione di tutti gli indici)

E0: elimina tutti gli spegnimenti del timer

E1: elimina il 1° spegnimento del timer

E2: elimina il 2° spegnimento del timer

E3: elimina il 3° spegnimento del timer

E4: elimina il 4° spegnimento del timer

E5: elimina il 5° spegnimento del timer

E6: elimina il 6° spegnimento del timer

E7: elimina il 7° spegnimento del timer

3. Da 01h a 0ch (impostazione giorni spegnimento timer)

01: consente di ripetere una volta

02: consente di ripetere ogni giorno

03: consente di ripetere dal lunedì al venerdì

04: consente di ripetere dal lunedì al sabato

05: consente di ripetere dal sabato alla domenica

06: consente di ripetere la domenica

07: consente di ripetere il lunedì

08: consente di ripetere il martedì

09: consente di ripetere il mercoledì

0A: consente di ripetere il giovedì

0B: consente di ripetere il venerdì

0C: consente di ripetere il sabato

Data2 00-17:00 - 23 ore

Data3 00-3B:00 - 59 minuti

* Per leggere o eliminare uno spegnimento timer impostato, (Data2) (Data3) deve essere impostato su FFh.

Esempio 1: fe 01 f1 ff ff - Legge il 1° dato indice in Spegnimento timer.

Esempio 2: fe 01 e1 ff ff - Legge il 1° dato indice in Spegnimento timer.

Esempio 3: fe 01 04 02 03 - Imposta Spegnimento timer su Lunedì - Sabato 02:03.

* Questa funzione è supportata solo se sono stati impostati Tempo 1 (anno/mese/giorno) e Tempo 2 (ore/minuti/secondi).

Riconoscimento

(e)()(Set ID)()(OK/NG)(Data1)(Data2)(Data3)(x)

69. Modalità [Impostazione vacanze] (Comando: s n, 1a)

Consente di attivare o disattivare la modalità Pianificazione vacanze.

Trasmissione

(s)(n)()(Set ID)()(1)(a)()(Data)(Cr)

Dati

00: Pianificazione vacanze disattivata

01: Pianificazione vacanze attivata

Riconoscimento

(n)()(Set ID)()(OK/NG)()(1)(a)()(Data)(x)

* Questa funzione non è disponibile se non è stata impostata l'ora corrente.

* Questa funzione potrebbe non essere disponibile su tutti i modelli.

70. [Impostazione vacanze] (Comando: s n, 1b)

Consente di impostare la pianificazione delle vacanze.

Trasmissione

(s)(n)()(Set ID)()(1)(a)

()(Data1)()(Data2)()(Data3) ()(Data4) (Cr)

Dati1

1. Da f1 a f7 (lettura dei dati)

f1: legge i dati della 1° pianificazione delle vacanze.

f2: legge i dati della 2° pianificazione delle vacanze.

f3: legge i dati della 3° pianificazione delle vacanze.

f4: legge i dati della 4° pianificazione delle vacanze.

f5: legge i dati della 5° pianificazione delle vacanze.

f6: legge i dati della 6° pianificazione delle vacanze.

f7: legge i dati della 7° pianificazione delle vacanze.

2. FF: legge tutti gli elenchi archiviati

3. e1-e7 (eliminazione di un indice), e0 (eliminazione di tutti gli indici)

e0: consente di eliminare tutte le pianificazioni delle vacanze

e1: consente di eliminare la 1° pianificazione delle vacanze

e2: consente di eliminare la 2° pianificazione delle vacanze

e3: consente di eliminare la 3° pianificazione delle vacanze

e4: consente di eliminare la 4° pianificazione delle vacanze

e5: consente di eliminare la 5° pianificazione delle vacanze

e6: consente di eliminare la 6° pianificazione delle vacanze

e7: consente di eliminare la 7° pianificazione delle vacanze

4. 01 - 0c: gennaio - dicembre (mese di inizio)

Data2 01 - 1F: 01 - 31 (giorno di inizio)

Data3 01 - 0c: gennaio - dicembre (mese di fine)

Data4 01 - 1F: 01 - 31 (giorno di fine)

- * Per leggere o eliminare la pianificazione delle vacanze impostata, (Data2)(Data3)(Data4) deve essere impostato su FF.
- * Per leggere tutte le pianificazioni delle vacanze impostate, (Data1)(Data2)(Data3)(Data4) deve essere impostato su FF.

Esempio 1: sn 01 1b f1 ff ff ff - Consente di leggere i dati del 1° indice nella pianificazione vacanze.

Esempio 2: sn 01 1b ff ff ff ff - Consente di leggere tutti i dati indice nella pianificazione vacanze.

Esempio 3: sn 01 1b e1 ff ff ff - Consente di eliminare i dati del 1° indice nella pianificazione vacanze.

Esempio 4: sn 01 1b 01 07 0c 18 - Consente di impostare e aggiungere la pianificazione vacanze dal 7 gennaio al 24 dicembre.

- * Le pianificazioni impostate precedentemente non vengono aggiunte.
- * Questa funzione non è disponibile se non è stata impostata l'ora corrente.
- * Questa funzione potrebbe non essere disponibile su tutti i modelli.

Riconoscimento

(s)()(Set ID)()(OK/NG)(Dati1)(Dati2)(Dati3)(x)

71. [Stato accensione] (Comando: t r)

Imposta lo stato di accensione del monitor.

Trasmissione

(t)(r)()(Set ID)()(Dati)(Cr)

Dati 00: LST (mantiene lo stato di alimentazione precedente)
01: STD (mantiene l'alimentazione spenta)
02: PWR (mantiene l'alimentazione accesa)

Riconoscimento

(r)()(Set ID)()(OK/NG)(Dati)(x)

72. [Wake-on-LAN] (Comando: f w)

Consente di selezionare l'opzione di riattivazione LAN.

Trasmissione

(f)(w)()(Set ID)()(Dati)(Cr)

Dati 00: Disattiva
01: Attiva

Riconoscimento

(w)()(Set ID)()(OK/NG)(Dati)(x)

73. [Metodo ISM] (Comando: j p)

Consente di impostare la modalità Metodo ISM.

Trasmissione

(j)(p)()(Set ID)()(Dati)(Cr)

Dati 01: [Inversione]
02: [Orbiter]
04: [Rimuovi (modello bianco)]
08: [Standard]
20: [Rimuovi (modello colorato)]
80: [Barra di pulizia]
90: [Immagine utente]

- * Se il timer è impostato su immediatamente, il comando jp si attiva.

Riconoscimento

(p)()(Set ID)()(OK/NG)(Dati)(x)

74. [Immagine logo di avvio] (Comando: s n, a3)

Consente di impostare la modalità Immagine logo di avvio.

Trasmissione

(s)(n)()(Set ID)()(a)(3)()(Dati)(Cr)

Dati 00: Disattiva
01: Attiva

Riconoscimento

(n)()(Set ID)()(OK/NG)(a)(3)(Dati)(x)

- * Questa funzione potrebbe non essere disponibile su tutti i modelli.

75. [Immagine nessun segnale] (Comando: s n, a9)

Consente di attivare/disattivare la funzione Immagine Nessun segnale.

Trasmissione

(s)(n)()(Set ID)()(a)(9)()(Dati)(Cr)

Dati 00: Disattiva
01: Attiva

Riconoscimento

(n)()(Set ID)()(OK/NG)(a)(9)(Dati)(x)

- * Questa funzione potrebbe non essere disponibile su tutti i modelli.

76. Posizione H (Comando: f q)

Consente di regolare la posizione orizzontale dello schermo. (Questa funzione funziona solo quando la Modalità Tile è disattivata.)

* L'intervallo operativo varia a seconda della risoluzione dell'ingresso RGB. (disponibile solo nella modalità di ingresso RGB-PC.)

Trasmissione

(f)(q)() (Set ID)() (Dati)(Cr)

Dati 00-64: da min. -50 (sinistra) a max. 50 (destra)

Riconoscimento

(q)() (Set ID)() (OK/NG)(Dati)(x)

77. Posizione V (Comando: f r)

Consente di regolare la posizione verticale dello schermo. (Questa funzione funziona solo quando la Modalità Tile è disattivata.)

* L'intervallo operativo varia a seconda della risoluzione dell'ingresso RGB. (disponibile solo nella modalità di ingresso RGB-PC.)

Trasmissione

(f)(r)() (Set ID)() (Dati)(Cr)

Data 00 - 64: da min. -50 (giù) a max. 50 (su)

Riconoscimento

(r)() (Set ID)() (OK/NG)(Dati)(x)

78. Dimensioni H (Comando: f s)

Consente di regolare le dimensioni orizzontali dello schermo. (Questa funzione funziona solo quando la Modalità Tile è disattivata.)

* L'intervallo di funzionamento varia in base alla risoluzione dell'ingresso RGB. (disponibile solo nella modalità di ingresso RGB-PC.)

Trasmissione

(f)(s)() (Set ID)() (Dati)(Cr)

Data 00 - 64: da min. -50 (piccolo) a max. 50 (grande)

Riconoscimento

(s)() (Set ID)() (OK/NG)(Dati)(x)

79. [Blocco dashboard iniziale] (Comando: s n, 9d)

Consente di impostare il Blocco dashboard pagina iniziale.

Trasmissione

(s)(n)() (Set ID)() (9)(d)() (Dati)(Cr)

Dati 00: Disattiva
01: Attiva

Riconoscimento

(n)() (Set ID)() (OK/NG)(9)(d)(Dati)(x)

* Questa funzione potrebbe non essere disponibile su tutti i modelli.

80. [Blocco USB] (Comando: s n, 9e)

Imposta il blocco USB.

Trasmissione

(s)(n)() (Set ID)() (9)(e)() (Dati)(Cr)

Dati 00: Disattiva
01: Attiva

Riconoscimento

(n)() (Set ID)() (OK/NG)(9)(e)(Dati)(x)

* Questa funzione potrebbe non essere disponibile su tutti i modelli.

81. [Blocco OSD] (Comando: k l)

Seleziona un'opzione di visualizzazione OSD.

Trasmissione

(k)(l)() (Set ID)() (Dati)(Cr)

Dati 00: Disattiva (Blocco OSD: Disattiva)
01: Attiva (Blocco OSD: Attiva)

Riconoscimento

(l)() (Set ID)() (OK/NG)(Dati)(x)

82. [Modifica password] (Comando: s n, a7)

Consente di modificare la password.

Trasmissione

(s)(n)()(Set ID)()(a)(7)()(Data1)(Data2)(Data3)
(Data4)()(Data5)(Data6)(Data7)(Data8)(Cr)

Dati 1-4: 0-9 (password impostata in precedenza)

Dati 5-8: 0-9 (nuova password)

Riconoscimento

(n)()(Set ID)()(OK/NG)(a)(7)()(Data1)(Data2)
(Data3)(Data4)()(Data5)(Data6)(Data7)(Data8)(x)

* Questa funzione potrebbe non essere disponibile su tutti i modelli.

83. [Applicare a tutti gli ingressi] (Comando: s n, 52)

Consente di applicare la modalità immagine e il valore basso dell'ingresso corrente allo stesso valore video di tutti gli ingressi.

Trasmissione

(s)(n)()(Set ID)()(5)(2)()(Data)(Cr)

Dati 01: Applica

Riconoscimento

(n)()(Set ID)()(OK/NG)(5)(2)(Data)(x)

* Questa funzione potrebbe non essere disponibile su tutti i modelli.

84. Posizione OSD (Comando: s n, ac)

Consente di modificare la posizione dello schermo quando la funzione Rotazione OSD è attiva.

Trasmissione

(s)(n)()(Set ID)()(a)(c)()(Data)(Cr)

Dati 00: In alto

01: Medio

02: In basso

Riconoscimento

(n)()(Set ID)()(OK/NG)(a)(c)(Data)(x)

* Questa funzione potrebbe non essere disponibile su tutti i modelli.

85. Ingresso USB Fail Over (Comando: s n, 0a)

Consente di selezionare uno stato USB per il fail over.

Trasmissione

(s)(n)()(Set ID)()(0a)()(Data)(Cr)

Dati 00: [Spento]

01: [Immagine]

02: [Foto]

Riconoscimento

(n)()(Set ID)()(OK/NG)(0a)(Data)(x)

86. Controllo guasto ventilazione (Comando: d w)

Controllare il malfunzionamento della ventola.

Trasmissione

(d)(w)()(Set ID)()(Data)(Cr)

Dati FF: Stato lettura

Riconoscimento

(w)()(Set ID)()(OK/NG)(Data)(x)

Dati 00: Guasto ventola

01: Ventola normale

* Questa funzione potrebbe non essere disponibile su tutti i modelli.

87. [Impostazione rete] (Comando: s n, 80 o 81 o 82)

Consente di configurare le impostazioni di rete e DNS.

Trasmissione

(s)(n)()(Set ID)()(Dati1)()(Dati2)()

(Dati3)()(Dati4)()(Dati5)(Cr)

Dati1 80: Configura/Visualizza la modalità IP temporaneo (Automatico/Manuale), subnet mask, e gateway.

81: Configura/Visualizza l'indirizzo DNS temporaneo.

82: Salva le impostazioni temporanee e visualizza le informazioni sulla rete corrente.

* Se Data1 è 80,

Data2 00: Auto

01: Manuale

FF: Visualizza la modalità IP temporaneo (Automatico/Manuale), subnet mask e gateway.

** Se Data2 è 01 (Manuale),

Data3: Indirizzo IP manuale

Data4: Indirizzo subnet mask

Data5: Indirizzo gateway

* Se Data1 è 81,

Data2 Indirizzo DNS

FF: Visualizza l'indirizzo DNS temporaneo.

* Se Data1 è 82,

Data2 80: Consente di applicare la modalità IP temporaneo (Automatico/Manuale), Subnet mask e Gateway.

81: Applica l'indirizzo DNS temporaneo

FF: Informazioni sulla rete corrente (IP, subnet gateway e DNS)

*** Esempio di impostazioni,

1. Automatico: sn 01 80 00

2. Manuale: sn 01 80 01 010177223241 255255254000
010177222001(IP:10.177.223.241, subnet:
255.255.254.0, gateway: 10.177.222.1)

3. Lettura rete: sn 01 80 ff

4. Impostazione DNS: sn 01 81 156147035018 (DNS:
156.147.35.18)

5. Applicando le impostazioni: sn 01 82 80 (applica la modalità IP salvato (automatico/manuale), subnet mask e gateway)
sn 01 82 81 (applica il DSN salvato)

* Ogni indirizzo IP contiene 12 cifre decimali.

Riconoscimento

(n)()(Set ID)()(OK/NG)(Dati1)(Dati)(x)

* Questa funzione è disponibile solo per le reti cablate.

* Questa funzione potrebbe non essere disponibile su tutti i modelli.

88. [Dimensione naturale] (Comando: s n, a5)

Imposta la funzione Dimensione naturale.

Trasmissione

(s)(n)()(Set ID)()(a)(5)()(Dati)(Cr)

Data 00 - 64: Dimensione naturale 0 - 100

Riconoscimento

(n)()(Set ID)()(OK/NG)(a)(5)(Dati)(x)

* Questa funzione potrebbe non essere disponibile su tutti i modelli.

