

PRIRUČNIK ZA KORISNIKE

# Soundbar

---

Molimo vas da pažljivo pročitate ovaj priručnik pre nego što počnete da koristite uređaj, i da ga sačuvate za kasniju upotrebu.

Model

SP2

# Brzi vodič za kompaktni komplet zvučnika

## Postavljanje i korišćenje proizvoda

**1** Povežite kompaktni komplet zvučnika sa svojim TV-om putem optičkog kabela ili HDMI kabela.

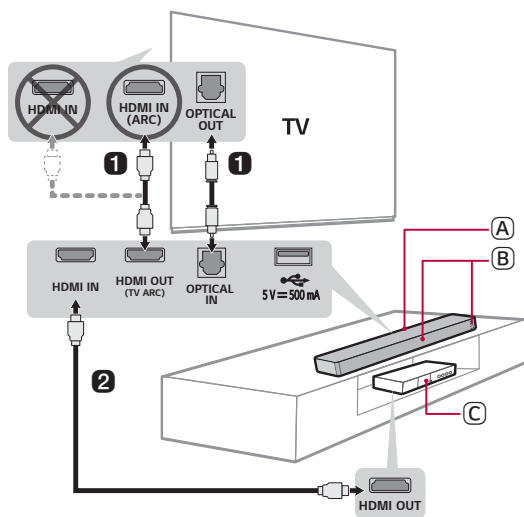

(A) Kompaktni komplet zvučnika

(C) Vanjski uređaj - (blu-ray uređaj, igraća konzola itd.)

(B) Prijemnik za daljinski upravljač/Statusna LED svetla (→ Vidi "Statusna LED svetla" na stranici 7.)

- 2 Ako koristite vanjski uređaj (npr. blu-ray uređaj, igraću konzolu itd.) povežite ga na kompaktni komplet zvučnika putem HDMI kabela.



### 3 Korišćenje proizvoda s TV-om (→ Vidi “Povezivanje na TV” na stranici 11.)

---

- 1 Neprestano pritisnite dugme **Funkcija**  dok se prvo od tri LED svetla gore ne upali i pobeli.
- 2 Na postavkama TV-a, postavite izlazni zvučnik na [HDMI ARC], [Optičko], ili [Spoljni zvučnik].

### 4 Povezivanje proizvoda na vaš pametni telefon putem Bluetooth-a (→ Vidi “Povezivanje putem Bluetooth-a” na stranici 19.)

---

- 1 Dodirnite dugme **Postavke**  na svom pametnom telefonu i odaberite **Bluetooth**. Uključite funkciju **Bluetooth**. ( Isključeno >  Uključeno)
- 2 Pritisnite dugme **Bluetooth uparivanje** . Za nekoliko trenutaka drugo od tri LED svetla će se upaliti i poplaveti i počće da treperi.
- 3 Pronađite i dodirnite proizvod na svom pametnom telefonu. Proizvod se pojavljuje kao “LG SP2 (XX)”.

### 5 Povezivanje na aplikaciju LG Sound Bar (→ Vidi “Povezivanje s pametnim telefonom putem aplikacije LG Sound Bar” na stranici 22.)

---

- 1 Pronađite i postavite **aplikaciju LG Sound Bar** u Google Play ili App Store s vašeg pametnog telefona.
- 2 Više informacija o njenoj upotrebi možete da dobijete odabirom [Pomoć] u [Podešavanje].

## Brzi vodič za kompaktni komplet zvučnika

- 2 Postavljanje i korišćenje proizvoda

## Instalacija

- 5 Povezivanje proizvoda

## Istraživanje proizvoda

- 6 Prednji deo
- 8 Stražnji deo
- 9 Istraživanje daljinskog upravljača

## Povezivanje na TV

- 11 Povezivanje s optičkim kabelom
- 13 Povezivanje s LG Sound Sync (Bežično)
- 14 Povezivanje s HDMI kabelom

## Povezivanje na vanjski uređaj

- 16 Povezivanje s HDMI kabelom
- 18 Povezivanje s optičkim kabelom

## Korišćenje proizvoda kao audio sistema

- 19 Povezivanje putem Bluetooth-a
- 22 Povezivanje s pametnim telefonom putem aplikacije LG Sound Bar
- 24 Povezivanje na USB uređaj za pohranu

## Montiranje proizvoda na zid

- 27 Montiranje proizvoda na zid

## Mere predostrožnosti

- 29 Bezbednost i propisi

## Pre prijave kvara proizvoda

- 32 Rešavanje problema

## Dodatak

- 34 Specifikacije
- 35 Registrovani zaštitni znakovi i licence
- 36 Rukovanje proizvodom

# Instalacija

## Povezivanje proizvoda

Nakon završetka instalacije priključite kabl kompaktnog kompleta zvučnika u utičnicu sledećim redosledom.

- 1 Priključite kabl napajanja u terminal **AC IN** (ulaz naizmernične struje) na poleđini proizvoda.
- 2 Priključite kabl napajanja povezan sa proizvodom u utičnicu. Videćete kada se LED svetlo na prednjem delu proizvoda upali i pocrveni.

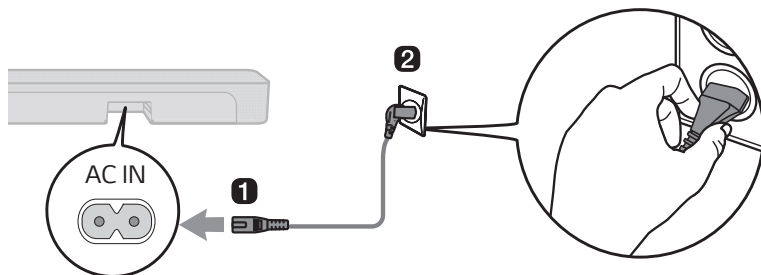

# Istraživanje proizvoda

## I Prednji deo

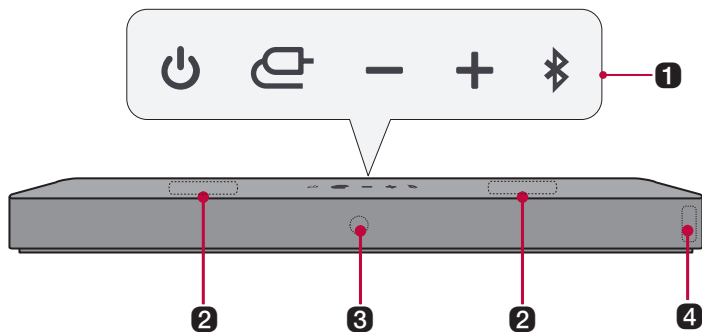

### 1 Električno napajanje

Ovo proizvod pali/gasi.

#### Funkcija

Pritisnite dugme više puta za odabir željene funkcije ili načina umetanja.

Status	Opis
OPTICAL/HDMI ARC	Povezuje proizvod sa TV-om koji podržava optički kabl, ARC ili LG Sound Sync.
Bluetooth	Povezuje proizvod putem <b>Bluetooth-a</b>
LG TV	Povežite proizvod na TV koji podržava LG Sound Sync (Bežično)
HDMI IN	Povezuje proizvod na HDMI ulazni utor
USB	Povezuje proizvod na USB uređaj za pohranu.

#### Jačina zvuka

Time se podešava jačina zvuka zvučnika.

#### Bluetooth uparivanje

Ovo vam omogućava uparivanje vašeg **Bluetooth** uređaja poput pametnog telefona na ovaj proizvod za tri minute. (→ Vidi "Povezivanje putem Bluetooth-a" na stranici 19.)

Omogućava vam uparivanje vašeg LG TV na ovaj proizvod na tri minute. (→ Vidi "Povezivanje s LG Sound Sync (Bežično)" na stranici 13.)

### 2 Pasivni radiator



Unapredite zvuk basa.





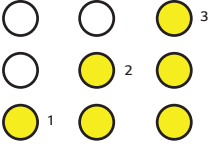
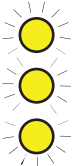

### 3 Daljinski upravljač prijemnika

Ovo prima bežične signale od daljinskog upravljača.

#### 4 Statusna LED svetla

- LED svetlo opcija kao što su ulazni režim i jačina zvuka upaliće se i biće crvene/žuto zelene/bele/plave/zeleno boje.
- Ako nema aktivnog unosa 15 sekundi, LED lampica statusa će automatski zatamniti. Kada pritisnete dugme, LED lampica statusa će ponovo da zasvetli.

Uključeno / U pripravnosti		Jačina zvuka	
			
Uključeno	U pripravnosti	kontrola jačine zvuka	Isključi zvuk
Crveno treperenje	Crveno	<p>Žuto zeleno</p> <ul style="list-style-type: none"> <li>• Povećanje jačine zvuka: Svaki put kada nivo jačine zvuka postane viši od određenog nivoa, LED lampice zasvetle jedna po jedna i postanu svetlije.</li> <li>• Smanjenje jačine zvuka: Svaki put kada nivo jačine zvuka postane niži od određenog nivoa, LED lampice se gase jedna po jedna i postaju tamnije.</li> </ul>	Žuto zeleno (sva svetla trepere)

Funkcija					
					
OPTICAL / HDMI ARC	Bluetooth spreman	Bluetooth	LG TV	HDMI IN	USB
Belo	Belo treperenje	Plavo	Belo	Belo	Zeleno

- ✓ **Napomena** • Da biste smanjili potrošnju napajanja, proizvod će se automatski ugasi nakon 15 minuta bez ulaznog signala iz vanjskog uređaja.

## Kako isključiti priključak bežične mreže ili bežični uređaj

Postavite funkciju automatskog paljenja na isključeno i isključite proizvod.

## Stražnji deo

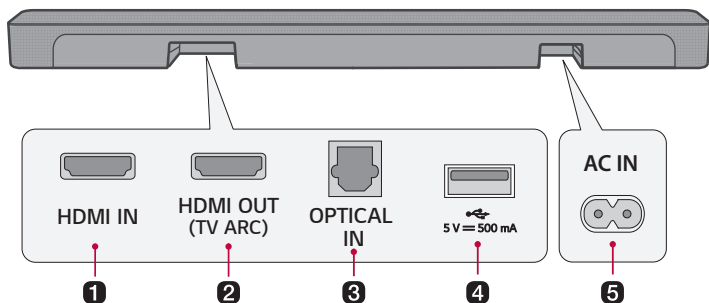

<b>1</b> HDMI IN	Priključite HDMI kabel za povezivanje vanjskog uređaja na proizvod.
<b>2</b> HDMI OUT (TV ARC)	Priključite HDMI kabel za povezivanje TV-a na proizvod.
<b>3</b> OPTICAL IN	Priključite optički kabel za povezivanje TV-a na proizvod.
<b>4</b> USB priključak	Priključite USB uređaj za pohranu za pokretanje muzike s proizvodom.
<b>5</b> AC IN	Uključite kabl napajanja.

# Istraživanje daljinskog upravljača

Daljinski možete da koristite da biste kontrolisali sve funkcije proizvoda, od paljenja/gašenja do omogućavanja bioskopskog zvuka.

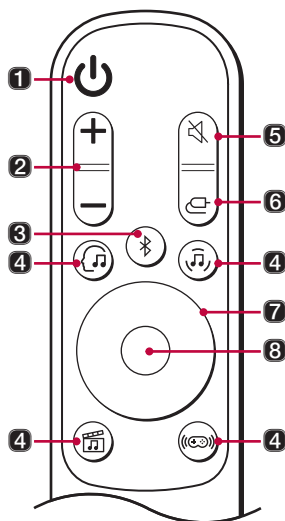

## Zamena baterije

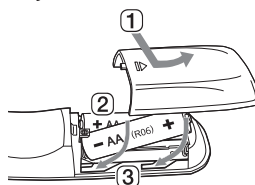

Koristite AA 1.5V baterije. Zamenite dve baterije njihovim umetanjem u daljinski upravljač u skladu sa smernicama koje su naznačene.

- 1 Otvorite poklopac baterije na stražnjoj strani daljinskog upravljača.
- 2 Umetnite baterije s krajevima + i - koje odgovaraju obeležjima.
- 3 Zatvorite poklopac baterije.

Rizik od požara ili eksplozije ako se baterija zameni drugom čija vrsta ne odgovara.

<b>1 Električno napajanje</b>	Pali/gasi proizvod
<b>2 Jačina zvuka</b>	Podešava jačinu zvuka
<b>3 Bluetooth uparivanje</b>	Ovo vam omogućava uparivanje vašeg <b>Bluetooth</b> uređaja poput pametnog telefona na ovaj proizvod za tri minute. (→ Vidi "Povezivanje putem Bluetooth-a" na stranici 19.) Omogućava vam uparivanje vašeg LG TV na ovaj proizvod na tri minute. (→ Vidi "Povezivanje s LG Sound Sync (Bežično)" na stranici 13.)

---

**4 AI Sound Pro**  Umetna inteligencija bira optimalne postavke zvuka da bi odgovaralo vašem sadržaju.

---

**Muzika (standardno)**  Možete da uživajte u optimizovanom zvuku.

---

**Bioskopski režim (Cinema)**  Pokrenite sadržaj s 3D zvukom sličnim bioskopu.

---

**Režim igara (Game)**  Optimizovani zvuk za igru

---

**5 Isključiti zvuk**  Ovo gasi zvuk iz proizvoda.

---

**6 Funkcija**  Pritisnite dugme više puta za odabir željenog načina umetanja ili funkcije.

---

**7 Gore/Dole/Levo/Desno** 

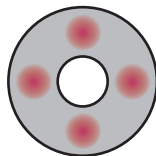

**Gore/Dole:** Pritisnite dugme da biste podesili jačinu ugrađenog vufera.

**Levo/Desno:** Ako reproducirate prethodnu pesmu, pritisnite levo dugme. Ako reproducirate sledeću pesmu, pritisnite desno dugme.

---

**8 Reprodukuj/Pauziraj**  Ako reproducirate ili zaustavite pesmu, pritisnite ovo dugme.

---

# Povezivanje na TV

Uživajte u bogatom, visokokvalitetnom zvuku povezivanjem proizvoda na TV ili projektor zrake. Dizajniran je da poboljša realnost vašeg omiljenog programa poput drama i sportskih programa.

## Povezivanje s optičkim kablom

Prenesite audio svog TV-a na proizvod njegovim povezivanjem na TV optičkim kablom. Vi možete dodati mnoge 3D efekte originalnom audio zvuku da biste popunili sobu dubokim, bogatim zvukom.

### Gledanje TV-a nakon povezivanja s optičkim kablom

- 1 Digitalni terminal kabela ima poklopac, najpre uklonite poklopce s oba kraja.

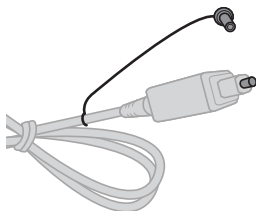

- 2 Koristeći optički kabl, povežite terminal **OPTICAL IN** na stražnjoj strani proizvoda prema **Optički digitalni izlaz (OPTICAL OUT)** terminalu na TV-u kako je prikazano na slici.

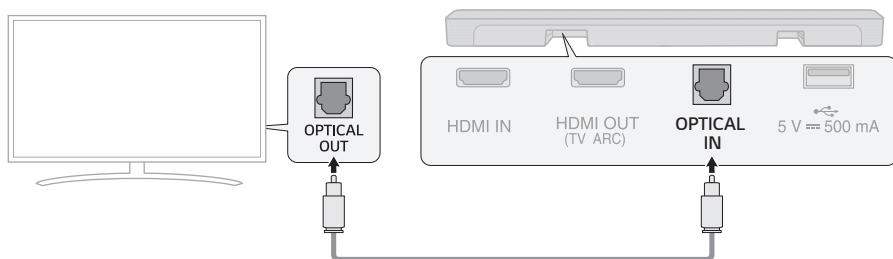

- 3 Nprestanto pritiskajte dugme **Funkcija**  dok se prvo od tri LED svetla gore ne upali i pobeli.

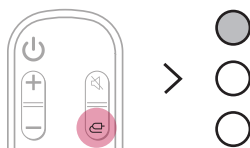

- 4 Pritisnite dugme **Postavke** na daljinskom upravljaču TV-a za ulazak u meni [Zvučnik] i postavljanje odlaznog zvučnika na [Optički] ili [Spoljni zvučnik]. Postavke i stavke menija mogu da variraju zavisno od proizvođača TV-a.

- ✓ **Napomena** • Ako optički signal za unos i ARC signal pokušaju da se povežu istovremeno, ARC signal će imati prioritet.

## Kada koristite LG TV

Možete da podesite jačinu s daljinskim upravljačem LG TV-a ako je TV povezan na proizvod s optičkim kablom. To možete uraditi samo na TV-u koji podržava funkciju LG TV Sound Sync. Proverite korisnički priručnik svog TV-a da biste videli da li je vaš TV podržan.

## Funkcije koje se mogu kontrolisati s daljinskim upravljačem LG TV-a



Jačina, paljenje/gašenje tona

- ✓ **Napomena** • Kada koristite proizvod s daljinskim upravljačem za LG TV, status uključen ton i isključen ton automatski se primenjuje na proizvod.
- I dalje možete da koristite daljinski upravljač proizvoda čak i nakon njegovog povezivanja na LG TV.
  - Da biste koristili LG Sound Sync, možda ćete morati da promenite postavke zvuka svog TV-a. Može da varira zavisno od TV-a.

## Povezivanje s LG Sound Sync (Bežično)

Možete da podesite jačinu s daljinskim upravljačem LG TV ako je TV povezan na proizvod s LG Sound Sync (Bežično). Proverite korisnički priručnik svog TV-a da biste videli da li je vaš TV podržan.

### Gledanje TV-a nakon njegovog bežičnog povezivanja

- 1** Nprestano pritisnjajte dugme **Funkcija**  dok se drugo od tri LED svetla ne upali i pobeleti. Za nekoliko trenutaka će poplaveti i početi da treperi.  
Ili Pritisnite dugme **Bluetooth uprivanje**  Nakon nekoliko trenutaka, drugo LED svetlo će poplaveti i početi da treperi.
- 2** Pritisnite dugme **Postavke** na daljinskom upravljaču TV-a za ulazak u meni [Zvučnik] i postavljanje odlaznog zvučnika na [LG Sound Sync (Bežično)].
- 3** Kada se proizvod poveže sa TV-om putem **Bluetooth**-a, drugo od tri LED svetla će se upaliti i pobeleti.

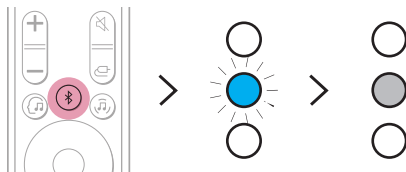
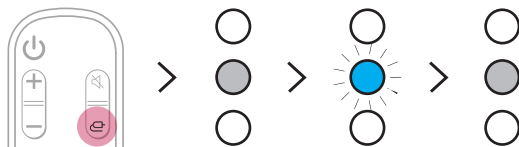

- ✓ **Napomena**
- Pri ponovnom povezivanju nakon prve veze sa LG Sound Sync, odmah svetli bela LED dioda.
  - Kada koristite proizvod s daljinskim upravljačem za LG TV, status uključen ton i isključen ton automatski se primenjuje na proizvod.
  - I dalje možete da koristite daljinski upravljač proizvoda čak i nakon njegovog povezivanja na LG TV.
  - Ako isključite napajanje proizvoda s dugmetom Napajanje , LG Sound Sync (Bežično) će biti odspojeno.
  - Zavisno od TV-a, proizvod se može povezati na LG TV čak i ako je povezan s **Bluetooth** funkcijom.

## Povezivanje s HDMI kabelom

Možete da prenesete audio TV-a na proizvod povezivanjem TV-a na proizvod s HDMI kabelom. Dodajte mnoge 3D efekte originalnom audio zvuku da biste popunili sobu dubokim, bogatim zvukom.

### Gledanje TV-a nakon povezivanja s HDMI kabelom

- 1 Koristeći HDMI kabel, povežite **HDMI OUT (TV ARC)** terminal na stražnjoj strani proizvoda na terminal **HDMI IN (ARC)** na TV-u kako je prikazano na slici.

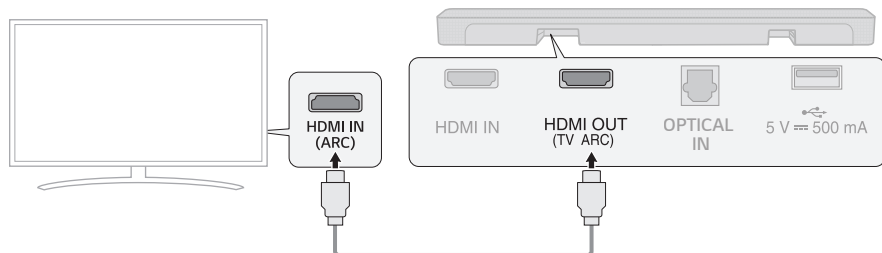

- 2 Neprestano pritisćajte dugme **Funkcija**  dok se prvo od tri LED svetla gore ne upali i pobeli.

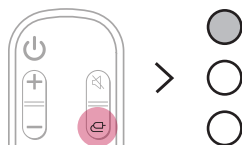

- 3 Pritisnite dugme **Postavke** na daljinskom upravljaču TV-a za ulazak u meni [Zvučnik] i postavljanje odlaznog zvučnika na [HDMI ARC]. Postavke i stavke menija mogu da variraju zavisno od proizvođača TV-a.

- ✓ **Napomena**
- Pazite da vaš TV podržava ARC funkciju pre nego pritisnete dugme Postavke na daljinskom upravljaču i uključite ARC. Za više informacija o tome kako da postavite funkciju, pogledajte korisnički priručnik za TV jer može da se razlikuje zavisno od TV-a.
  - Koristite sertifikovani kabel s HDMI logotipom.

## SIMPLINK

- SIMPLINK se odnosi na funkciju HDMI-CEC koja vam omogućava da koristite jedan daljinski za TV da biste lako upravljali audio uređajem ili pokretačem povezanim na LG TV putem HDMI-a.
  - Funkcije koje se mogu kontrolisati s daljinskim za LG TV kompatibilnim sa SIMPLINK-om: Paljenje/gašenje, kontrola jačine zvuka, uključen ton/ isključen ton itd.
- Za više informacija o tome kako da postavite SIMPLINK, pogledajte korisnički priručnik svog LG TV-a.



- 
- ✔ **Napomena**
- Funkcija SIMPLINK možda neće ispravno raditi zavisno od statusa proizvoda ili drugih povezanih uređaja.
    - HDMI-CEC osobine od strane proizvođača TV-a: LG SIMPLINK, Sony BRAVIA Sync/Link, Philips EasyLink, Samsung Anynet+, itd.

# Povezivanje na vanjski uređaj

Iskusite filmove i igre u većoj realnosti povezivanjem proizvoda na uređaj poput igraće konzole ili blu-ray uređaja.

## Povezivanje s HDMI kabelom

Svoj TV ili vanjski uređaj možete da povežete na proizvod s HDMI kabelom za duboki, prekrasni zvuk.

### Povezivanje vanjskog uređaja putem HDMI-a

- 1 Povežite vanjski uređaj poput DVD-a ili Blu-ray uređaja. Prema donjoj slici, povežite **HDMI OUT** terminal uređaja na **HDMI IN** terminal na stražnjoj strani proizvoda.
- 2 Koristeći HDMI kabel, povežite **HDMI OUT (TV ARC)** terminal na stražnjoj strani proizvoda na terminal **HDMI IN (ARC)** na TV-u.

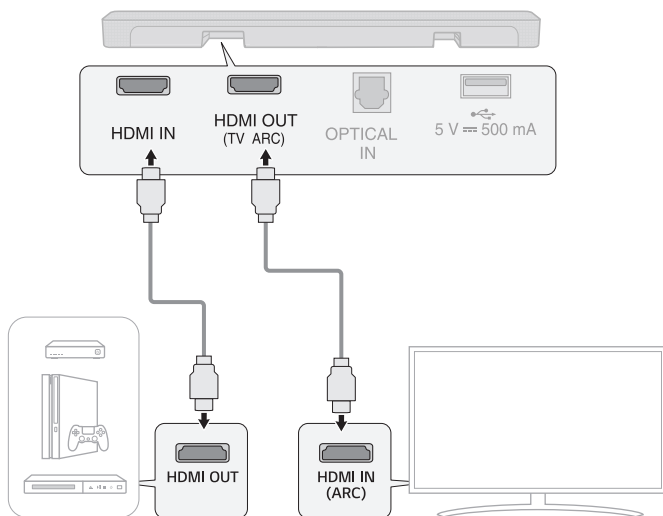

- 3 Neprestano pritisakajte dugme **Funkcija**  dok se treće od tri LED svetla ne upali i pobeli.

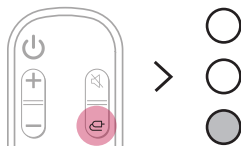

- 4 Kada je vanjski uređaj ispravno povezan s proizvodom, možete da slušate zvuk uređaja.

- ✓ **Napomena**
- Molimo da proverite izlazne audio postavke u meniju Postavke svog vanjskog uređaja (npr. Blu-ray uređaj ili TV). Audio izlaz treba da se postavi na [Bez kodiranja], [Bitstream], [Auto] ili [Pass-through]. Za više informacija o tome kako da postavite izlaz molimo da pogledate naš korisnički priručnik za vanjski uređaj.
  - Koristite sertifikovani kabel s HDMI logotipom.

## Povezivanje s optičkim kabelom

TV ili vanjski uređaj možete da povežete na proizvod s optičkim kabelom za duboki, prekrasni zvuk.

### Povezivanje vanjskog uređaja putem optičkog kabela

- 1 Koristite optički kabel za povezivanje **OPTICAL IN** terminala na stražnjoj strani proizvoda na terminal **OPTICAL OUT** terminal svog vanjskog uređaja. TV, Blu-ray uređaj) kako je prikazano na slici.

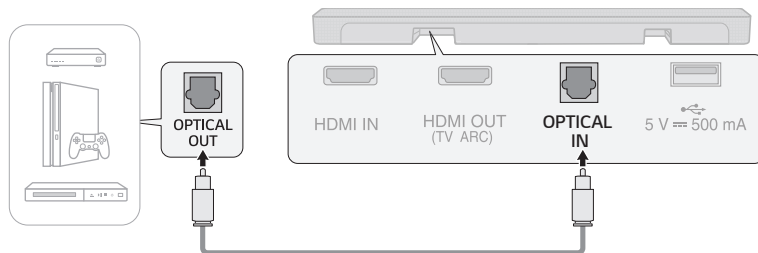

- 2 Neprestano pritisćajte dugme **Funkcija**  dok se prvo od tri LED svetla gore ne upali i pobeli.

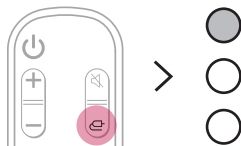

# Korišćenje proizvoda kao audio sistema

## Povezivanje putem Bluetooth-a

Možete da pokrećete muzičke datoteke pohranjene na **Bluetooth** uređaju ili da pokrećete muzičke aplikacije da biste uživali u muzici s ovim proizvodom.

### Molimo da najpre proverite sledeće.

- **Bluetooth** koji trebaju da se povežu na proizvod trebaju da ispunje sledeće specifikacije.
  - Verzija: 4.0 ili novija
  - Kodek: SBC, AAC
- Koraci za povezivanje uređaja na proizvod mogu da variraju zavisno od vrste uređaja **Bluetooth** i modela. Za više informacija o tome kako da povežete uređaj molimo da pogledate naš korisnički priručnik za vanjski uređaj.

Odaberite [**Bluetooth**] iz menija **Postavke** svog pametnog telefona.

Stavke menija postavki mogu da variraju zavisno od proizvođača pametnog telefona i modela.

**1** Uključite proizvod.

**2** Pritisnite dugme **Bluetooth uparivanje**  Drugo od tri LED svetla je plave boje i treperi.

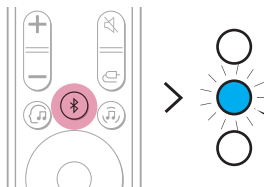

**3** Dodirnite dugme **Postavke**  /  na svom pametnom telefonu i odaberite **Bluetooth**.

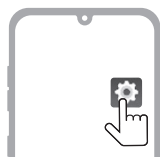

<Android Phone>

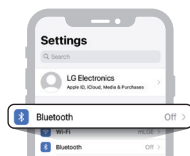

<iPhone>

**4** Uključite funkciju **Bluetooth**. ( **Isključeno** >  **Uključeno**)

- 5 Videćete listu uređaja koji mogu da se povežu na vaš pametni telefon. Pronađite i dodirnite "LG SP2 (XX)".



- 6 Kada se proizvod poveže sa pametnim telefonom putem **Bluetooth**-a, plavo LED svetlo prestaje da treperi.

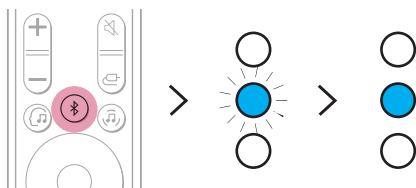

- 7 Ako ne možete da nađete proizvod "LG SP2 (XX)", dodirnite dugme **Osvežiti** (↻) u gornjem desnom uglu ekrana na Android pametnom telefonu ili isključite **Bluetooth** i uključite ga ponovo na iPhone telefonu.

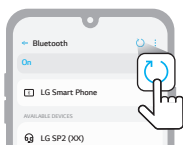

<Android Phone>

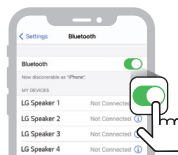

<iPhone>

- 8 Pokrenite muzičku aplikaciju i slušajte muziku na pametnom telefonu



- 
- ✔ **Napomena**
- Što je **Bluetooth** uređaj bliže proizvodu to je konekcija bolja.
  - Ako ste pritisnuli dugme **Bluetooth uparivanje** (⌘) na proizvodu i izabrali opciju **Bluetooth** ali niste mogli da se povežete sa **Bluetooth** uređajem, plavo LED svetlo će da treperi tokom 3 minute. Proverite status **Bluetooth** uređaja.
  - Kada koristite **Bluetooth**, trebate da podesite jačinu tona na odgovarajući nivo.
  - XX su 2 poslednje cifre MAC adrese proizvoda. Na primer, ako je MAC adresa 9C:02:98:4A:F7:08, prikazaće se kao "LG SP2 (08)".

# Povezivanje s pametnim telefonom putem aplikacije LG Sound Bar

Molimo da koristite **aplikaciju LG Sound Bar** da biste pokrenuli razne funkcije proizvoda na pogodan način.

## Molimo da najpre proverite sledeće.

- **Aplikacija LG Sound Bar** je dostupna u dole navedenim verzijama.
  - Android™ OS: Verzija 5.0 ili novija
  - iOS OS: Verzija 10 ili novija

## Postavljanje aplikacije

---

Postavite **aplikaciju LG Sound Bar** na svom pametnom telefonu. Da biste postavili **aplikaciju LG Sound Bar** možete da skenirate QR kod s aplikacijom za skeniranje QR koda ili da preuzmete od Google Play ili App Store.

### Preuzimanje s QR kodom

- 1 Skenirajte QR kod ispod s aplikacijom za skeniranje s QR koda.
- 2 Bićete preusmereni na stranicu gde možete da preuzmete **aplikaciju LG Sound Bar**. Dodirnite aplikaciju za njeno postavljanje.



(Android Phone OS)



(iPhone OS)

## Preuzimanje iz Google Play ili App Store

Idite na Google Play ili the App Store na svom pametnom telefonu i tražite **aplikaciju LG Sound Bar** da biste je instalirali.

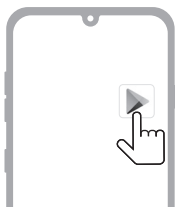

Android Phone



iPhone

- 
- ✓ **Napomena**
- Stavke menija postavki mogu da variraju zavisno od proizvođača pametnog telefona i OS.
  - Google, Android i Google Play su žigovi korporacije Google LLC.

# Povezivanje na USB uređaj za pohranu

Uživajte u visokokvalitetnom zvuku povezivanjem USB uređaja za pohranu koji sadrži muzičke datoteke na proizvod.

## Povezivanje proizvoda na USB uređaj za pohranu

**1** Priključite USB uređaj za pohranu u **USB** utor na stražnjoj strani proizvoda.

- Proizvod ne može pokretati nikakve uređaje povezane putem čvorišta USB uređaja za pohranu ili kabela USB uređaja za pohranu.
- Proizvod se ne može povezati ni za jedan USB uređaj za pohranu, MP3 plejer tipa USB ili čitača kartice koji zahteva postavljanje odvojenog pogona uređaja.

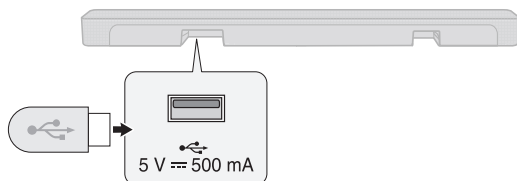

**2** Neprestano pritisajte dugme **Funkcija**  dok se treće od tri LED svetla ne upali i pozeleni.

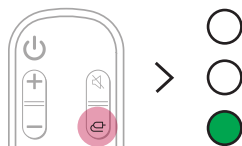

**3** Pritisnite dugme **Pokreni/Pauziraj**  na daljinskom upravljaču da biste uživali u muzici.

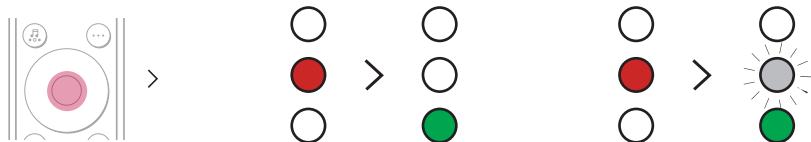

Pokreni

Pauziraj

- ✓ **Napomena**
  - Preporučuje se da kupite odvojeni USB menjač pola da bi vam bilo lakše da priključite i isključite USB uređaje za pohranu.
  - Kupite USB menjač pola s produžnim kabelom od USB 2.0.
  - USB uređaji s velikom količinom pohrane mogu pretraživati datoteke nekoliko minuta.
  - Firma LG Electronics nije odgovorna za bilo kakav gubitak podataka. Molimo da uvek spremite bezbednosnu kopiju podataka na USB uređaju da biste minimizirali štetu uzrokovanu gubitkom podataka.
  - Podržani su samo formati FAT16/FAT32/NTFS. exFAT format nije podržan.

## Podržani USB uređaji za pohranu

MP3 plejer	Flash MP3 plejer
USB flash uređaj	USB 2.0 ili noviji

Ovaj proizvod možda neće prepoznati neke USB uređaje za pohranu.

## Specifikacije datoteke koja se može pokrenuti

Ekstenzija datoteke	Učestalost uzorkovanja	Brzina protoka
MP3	32 kHz - 48 kHz	8 kbps - 320 kbps
WMA	32 kHz - 48 kHz	56 kbps - 128 kbps
OGG	32 kHz - 48 kHz	64 kbps - 320 kbps

Ekstenzija datoteke	Učestalost uzorkovanja
FLAC (16 bita/24 bita)	32 kHz, 44,1 kHz, 48 kHz, 88,2 kHz, 96 kHz, 176,4 kHz, 192 kHz
WAV (16 bita/24 bita)	32 kHz, 44,1 kHz, 48 kHz, 88,2 kHz, 96 kHz, 176,4 kHz, 192 kHz

- Broj datoteka koje se mogu pokrenuti Do 2.000
- Maksimalni broj imenika: Do 200
- Ovaj proizvod ne može pokrenuti datoteke zaštićene s DRM (Upravljanje digitalnim pravima).
- Ovaj proizvod ne može pokrenuti video datoteke iz USB uređaja za pohranu.

# Montiranje proizvoda na zid

Ovaj proizvod možete da montirate na zid.

Kada pričvršćujete proizvod na zid, pratite donja uputstva.

## Molimo da najpre proverite sledeće.

- Možda će biti teško povezati vanjske uređaje i kabele nakon montiranja na zid. Najpre povežite vanjski uređaj s ispravnim kablom za povezivanje na proizvod pre njegovog montiranja na zid.
- Molimo da imate na umu sledeće kada proizvod montirate na zid. Tokom ovog postupka moguće je oštećenje proizvoda ili je moguća povreda.
  - Nemojte da stavljate predmete na vrh proizvoda montiranog na zid.
  - Obezbedite proizvod čvrsto na zidu koristeći vijke za pričvršćivanje tako da ne otpadne.
  - Obezbedite da je izvan doseg deca. Vuča ili treskanje montiranog proizvoda može uzrokovati njegov pad.

## Komponente za montiranje proizvoda

Kompaktni komplet zvučnika

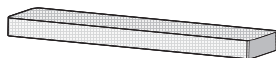

Zidni nosač

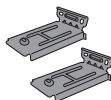

Vijci za kompaktni komplet zvučnika



Vodič za postavljanje zidnog nosača



## Prodaje se zasebno

Vijci nosača



Tiplovi

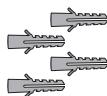

- ✓ **Napomena** • Vijci i tiplovi se ne isporučuju za montažu proizvoda. Za montažu preporučujemo Hilti (HUD-1 6 x 30).

## Montiranje proizvoda na zid

- 1 Pronađite vodič za postavljanje zidnog nosača u paketu proizvoda.
- 2 Poravnajte "TV Bottom Line" na vodiču za postavljanje zidnog nosača s dnom TV-a i pričvrstite ga na zid. Poravnajte centar TV-a montiranog na zid s delom obeleženim kao "TV Center" u vodiču za postavljanje.

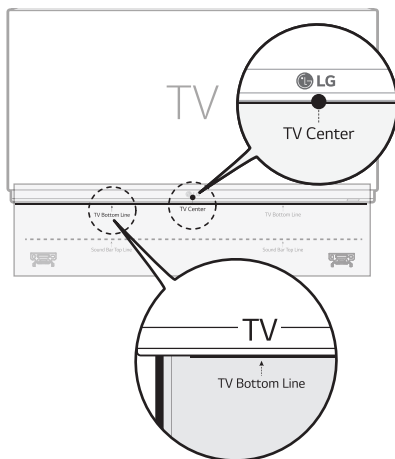

- 3 Olovkom obeležite rupe vijaka na vodiču za postavljanje gde će zidni nosači biti pričvršćeni.

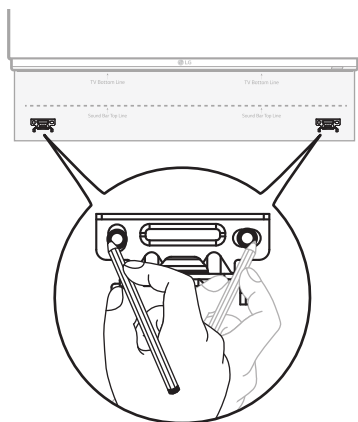

- 4 Izbušite rupe vijaka u obeleženim položajima na vodiču za postavljanje.
- 5 Uklonite vodiča za postavljanje zidnog nosača sa zida.

- 6** Pričvrstite nosače čvrsto na zid koristeći tiplove i vijke.

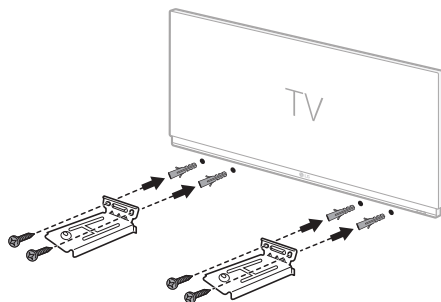

- 7** Postavite proizvod na nosače. Postavite proizvod na nosače tako da rupe za vijke na dnu proizvoda budu poravnate s rupama za vijke na zidnom nosaču.

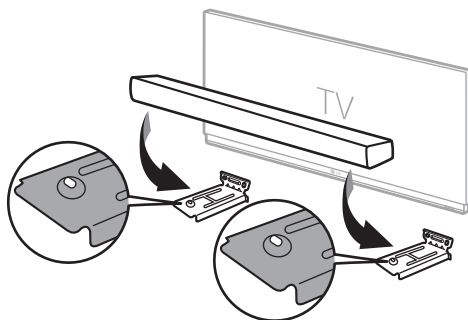

- 8** Čvrsto pričvrstite proizvod na zidne nosače koristeći date vijke.

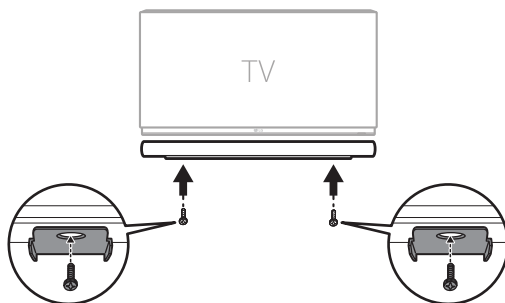

# Mere predostrožnosti

## | Bezbednost i propisi



**OPREZ:** DA BISTE IZBEGLI STRUJNI UDAR, NEMOJTE SKIDATI POKLOPAC NITI UKLANJATI DELOVE IZ PLEJERA, VEĆ SERVISIRANJE PREPUSTITE KVALIFIKOVANOM OSOBLJU SERVISA.



Ovaj znak munje u jednakokraničnom trouglu upozorava korisnike na neizolovanu struju prisutnu u kućištu uređaja koja može da bude dovoljno jaka da predstavlja rizik od strujnog udara.



Znak uzvika u jednakokraničnom trouglu treba da skrene pažnju korisniku na važna uputstva o radu i održavanju (servisiranju), koja se nalaze u dokumentaciji isporučenoj uz uređaj.

### UPOZORENJE:

- NEMOJTE IZLAGATI OVAJ PROIZVOD KIŠI NITI VLAZI KAKO BISTE IZBEGLI OPASNOST OD POŽARA ILI STRUJNOG UDARA.
- Nemojte ugrađivati ovu opremu u ograničen prostor, kao što je policica za knjige ili slično.

### OPREZ:

- Nemojte da koristite proizvode s visokim naponom oko ovog proizvoda. (primer: Električna presa) Ovaj uređaj može da ima probleme u radu usled strujnog udara.
- Izvori otvorenog plamena, kao što je upaljena sveća, ne smeju se stavljati na uređaj.
- Nemojte da blokirate otvore za ventilaciju. Ugradite u skladu s uputstvima proizvođača. Prorezi i otvori na kućištu služe za ventilaciju, za obezbeđivanje pouzdanog rada uređaja i zaštitu od pregrevanja. Otvore nikada ne bi trebalo blokirati postavljanjem proizvoda na krevet, fotelju, tepih ili drugu sličnu površinu. Ovaj proizvod ne bi trebalo postavljati unutar nameštaja, kao što su policica za knjige ili orman sa policama, osim ako je obezbeđena odgovarajuća ventilacija ili su ispoštovana uputstva proizvođača.
- Uređaj ne sme da dođe u kontakt s vodom (koja kaplje ili prska), a predmeti napunjeni tečnošću, kao što su vaze, ne smeju se stavljati na uređaj.
- Za podatke o bezbednom obeležavanju, uključujući i identifikaciju proizvoda i predviđeno napajanje, molimo vas da pogledate glavnu etiketu na dnu ili na nekoj drugoj površini proizvoda.
- vodite računa da deca ne stavljaju ruke ili predmete u \*bas-refleksni otvor.
  - \* bas-refleksni otvor: Otvor za mnogo bas zvuka na ormariću zvučnika. (dodatak)

## OPREZ koje se odnosi na električni kabl

Strujni utikač je sredstvo za isključivanje. U slučaju opasnosti, strujni utikač mora da ostane lako dostupan.

Pogledajte stranu s tehničkim podacima ovog uputstva da biste se uverili u strujne uslove.

Ne preopterećujte zidne utičnice. Preopterećene, rasklimane ili oštećene utičnice, produžni kablovi, iskrzani električni kablovi ili oštećene ili naprsle izolacije predstavljaju opasnost. Bilo koje od ovih stanja može da dovede do strujnog udara ili požara. Povremeno pregledajte kabl uređaja, a ako njegov izgled ukazuje na oštećenje ili trošenje, isključite ga, prestanite s korišćenjem uređaja i nek ovlašćeni servis zameni kabl istovetnim rezervnim delom.

Zaštitite kabl za napajanje od fizičkog ili mehaničkog oštećenja kao što su: uvrtanje, uvijanje, stezanje, zatvaranje vrata preko njega ili gaženje po njemu. Obratite posebnu pažnju na utikače, zidne utičnice i mesto gde kabl izlazi iz uređaja.

## Za modele koji koriste ispravljač

Koristite samo ispravljač naizmenične struje dostavljen sa ovim uređajem. Nemojte koristiti kabl za napajanje s drugog uređaja ili od drugog proizvođača. Korišćenje bilo kog drugog kabla za napajanje ili napajanje može da izazove oštećenje uređaja i poništi garanciju.

## Za modele koji koriste laserski uređaj



Ovaj proizvod koristi laserski sistem. Da biste obezbedili pravilnu upotrebu ovog uređaja, pažljivo pročitajte uputstvo proizvođača i sačuvajte ga za kasniju upotrebu. Ako bude bilo potrebno održavanje uređaja, obratite se ovlašćenom servisnom centru. Korišćenje kontrola, podešavanje ili obavljanje procedura koje nisu opisane u ovom priručniku može da dovede do opasnog izlaganja radijaciji. Da biste sprečili direktno izlaganje laserskom zraku, nemojte otvarati kućište.

### Za modele koji koriste bateriju

Ovaj uređaj je opremljen portabl baterijom ili akumulatorom.

**OPREZ:** Rizik od požara ili eksplozije ako se baterija zameni drugom čija vrsta ne odgovara.

### Za modele koji koriste ugradnu bateriju

Nemojte pohranjivati niti prenositi na pritiscima nižim od 11.6 kPa i iznad visine 15,000 m.

- Zamena baterije sa drugom koja je neispravnog tipa koja može pokvariti zaštitu (npr. u slučaju nekih litijumskih baterija);
- Izloženost baterije vatri ili vrućoj retni, ili mehaničko lomljenje ili sečenje baterije, može dovesti do eksplozije;
- Ostavljanje baterije u okruženju s izuzetno visokim temperaturama može dovesti do eksplozije ili curenja zapaljive tečnosti ili gasa; i
- Baterija izložena ekstremno niskom pritisku vazduha može dovesti do eksplozije ili curenja zapaljive tečnosti ili gasa.

Simboli			
~	Zamenska struja (AC).	⏻	Stanje napajanja u stanju pripravnosti.
≡	Direktna struja (DC).		Napajanje je uključeno.
⊠	Ovo je oprema klase II.	⚡	Opasna voltaža.

# Pre prijave kvara proizvoda

## Rešavanje problema

Ako iskusite sledeće probleme dok koristite proizvod, molimo da obavite više provera jer oni možda nisu kvar.

### Opšte greške

Problem	rešenje
Proizvod ne radi ispravno.	<ul style="list-style-type: none"><li>Isključite napojne kabele i sve vanjske uređaje poput TV-a, sobwoofera ili pojačivača iz proizvoda a zatim ih ponovo uključite.</li><li>Molimo da imate na umu da će prethodne postavke proizvoda biti izgubljene.</li></ul>
Napajanje se ne uključuje.	<ul style="list-style-type: none"><li>Da li je kabl za napajanje uključen u utičnicu ispravno?<ul style="list-style-type: none"><li>Priključite kabl za napajanje u utičnicu ispravno.</li></ul></li></ul>
Nema zvuka	<ul style="list-style-type: none"><li>Da li je jačina zvuka stavljena na minimum?<ul style="list-style-type: none"><li>Pritisnite dugme <b>Jačina</b>   na daljinskom upravljaču za pojačanje.</li><li>Ako koristite vanjski uređaj poput upravljačke kutije, prenosnog uređaja ili <b>Bluetooth</b> uređaja, podesite jačinu vanjskog uređaja.</li></ul></li><li>Da li je uključena funkcija isključivanja zvuka?<ul style="list-style-type: none"><li>Ako su sva tri LED svetla žuto zelena i trepere, funkcija privremenog isključivanja zvuka je aktivirana. Pritisnite dugme <b>Privremeno uključi zvuk</b>  da biste ponovo uključili zvuk.</li></ul></li><li>Da li je ispravna funkcija proizvoda odabrana u skladu s vanjskim povezanim uređajem?<ul style="list-style-type: none"><li>Pritisnite dugme <b>Funkcija</b>  za proveru da li ste odabrali ispravnu funkciju.</li></ul></li></ul>
Daljinski upravljač ne radi ispravno.	<ul style="list-style-type: none"><li>Kada koristite daljinski upravljač usmerite ga prema prednjoj strani proizvoda.</li><li>Koristite daljinski upravljač u radijusu od 7 m od proizvoda.</li><li>Po potrebi, zamenite baterije novima.</li></ul>
LG Sound Sync ne radi	<ul style="list-style-type: none"><li>Proverite da li vaš TV podržava LG Sound Sync.</li><li>Proverite da li je TV ispravno povezan s proizvodom putem optičkog kabela.<ul style="list-style-type: none"><li>Pritisnite dugme <b>Postavke</b> na daljinskom upravljaču TV-a da biste proverili da li je funkcija uključena u [LG Sound Sync].</li></ul></li></ul>
Jačina zvuka proizvoda je niska	<ul style="list-style-type: none"><li>Proverite sledeće i promenite postavke u skladu s tim.<ul style="list-style-type: none"><li>Kada je proizvod povezan na TV, pritisnite dugme <b>Postavke</b> na daljinskom upravljaču TV-a, odaberite meni [Speaker] i promenite postavke [Digitalni izlaz zvuka] od [PCM] na [AUTO] ili [BITNI TOK].</li><li>Ako je proizvod povezan na reprodukcijski uređaj poput DVD plejera ili Bly-ray disk uređaja, idite na meni Postavke povezanog uređaja. Promenite postavke [Digitalni izlaz zvuka] od [PCM] na [PRIMARI PASS-THROUGH] ili [BITNI TOK]. Postavite [DRC] povezanog uređaja na [OFF].</li></ul></li></ul>

---

**Proizvod nije uspeo da prepozna USB uređaj za pohranu**

- Proizvod možda neće podržati format USB uređaja za pohranu.. Formatirajte USB uređaj za pohranu i ponovo ga povežite. Kada formatirate pogledajte formate USB uređaja za pohranu koje proizvod podržava i odaberite odgovarajući format datoteke. (→ Vidi "Povezivanje na USB uređaj za pohranu" na stranici 24.)

---

**Bluetooth uređaj se ne može upariti**

- Pritisnite dugme Postavke na **Bluetooth** uređaju i proverite da li je **Bluetooth** funkcija omogućena. Ako je **Bluetooth** omogućen, isključite ga pa ga uključite a zatim pokušajte ponovo.
  - Uklonite bilo kakve prepreke između proizvoda i **Bluetooth** uređaja.
  - **Bluetooth** uparivanje (konekcija) možda neće raditi ispravno zavisno od vrste **Bluetooth** uređaja ili okoline.
-

# Dodatak

## Specifikacije

Opšte	
Zahtevi za napajanje	Pogledajte glavnu oznaku.
Potrošnja električne energije	Pogledajte glavnu oznaku. Umreženo stanje pripravnosti : 1,5 W (Ako su svi mrežni portovi aktivirani.)
Dimenzije (Š x V x D)	Pribl. 760,0 mm x 63,0 mm x 90,0 mm
Opseg radne temperature	5 °C - 35 °C
Opseg radne vlage	5 % - 60 %
Napajanje sabirnice strujom (USB)	5 V  500 mA
Dostupna frekvencija uzorkovanja digitalnog audio ulaza	32 kHz, 44,1 kHz, 48 kHz, 88,2 kHz, 96 kHz
Dostupni formati digitalnog audio ulaza	Dolby Audio™, PCM

Ulaz/Izlaz	
OPTICAL IN	3,0 V (p-p), (optički terminal audio konekcije) × 1
HDMI IN	19-pin (Tip A, HDMI™ terminal konekcije) × 1
HDMI OUT (TV ARC)	19-pin (Tip A, HDMI™ terminal konekcije) × 1

Pojačivač (RMS izlaz)	
Ukupno	100 W RMS
Prednji deo	35 W RMS×2 (Impedancija: 6 Ω, THD 10 %)
Subwoofer	30 W RMS (Impedancija: 4 Ω, THD 10 %)

- Dizajn i specifikacije su podložni promenama bez prethodne najave.

## Registrovani zaštitni znakovi i licence

Svi zaštitni znakovi i trgovački nazivi su vlasništvo svojih vlasnika.



Dolby, Dolby Audio, and the double-D symbol su zaštitni znakovi Dolby Laboratories Licensing Corporation. Proizveden pod licencom Dolby Laboratories. Poverljivi neobjavljeni radovi. Autorska prava 2012-2019 Dolby Laboratories. Sva prava zadržana.



**Bluetooth®** oznaka i logotipi su registrovani žigovi u vlasništvu kompanije **Bluetooth SIG, Inc.** i svako korišćenje takvih oznaka od strane kompanije LG Electronics je zaštićeno licencom.

Drugi zaštitni znaci i trgovačka imena su u vlasništvu njihovih odgovarajućih vlasnika.



Izrazi HDMI, HDMI High-Definition Multimedia Interface (Multimedijalni interfejs visoke rezolucije), i HDMI Logo su zaštitni znaci ili registrovani brendovi HDMI Licensing Administrator, Inc.



„Napravljeno za iPhone“ i „napravljeno za iPod“ znače da je elektronska dodatna oprema namenjena za povezivanje sa iPhone, odnosno iPod i da je sertifikovan od strane proizvođača za usklađenost sa Apple standardima. Kompanija Apple nije odgovorna za rad ovog uređaja, niti za njegovu usklađenost sa bezbednosnim i regulatornim standardima. Imajte u vidu da korišćenje ovog dodatka sa iPhone ili iPod uređajem može da utiče na performanse bežične veze.

# | Rukovanje proizvodom

## **Kada otpremate proizvod**

Molimo vas da sačuvate originalnu kutiju za slanje i materijale za pakovanje. Ako je potrebno da otpremite uređaj, radi maksimalne zaštite, ponovo ga zapakujte na način na koji je originalno zapakovan u fabrici.

## **Održavanje spoljnih površina čistim**

- Ne koristite lako isparljive tečnosti poput spreja za insekte u blizini uređaja.
- Jako pritiskanje prilikom brisanja može da ošteti površinu.
- Ne dozvolite da gumeni ili plastični proizvodi budu dugo u kontaktu s uređajem.

## **Čišćenje proizvoda**

Za čišćenje proizvoda koristite meku, suhu krpu. Ako su površine izuzetno prljave, koristite meku krpu lako nakvašenu blagim rastvorom deterdženta. Nemojte koristiti jake rastvarače kao što su alkohol, benzin ili razređivač jer oni mogu da oštete površinu proizvoda.

