

KASUTUSJUHEND

Juhtmevaba Soundbar

Palun lugege enne seadme kasutamist käesolev kasutusjuhend hoolikalt läbi ning hoidke see edaspidiseks kasutamiseks alles.

Mudel

SN7Y (SN7Y, SPN5B-W)

Ohutusteave



ETTEVAATUST

ELEKTRILÖÖGI OHT
ÄRGE AVAGE



ETTEVAATUST! ELEKTRILÖÖGI OHU VÄHENDAMISEKS ÄRGE EEMALDAGE KAANT (KA MITTE TAGAKAANT). EI SISALDA KASUTAJA POOLT HOOLDATAVAID OSI. HOOLDUSEKS PÖÖRDUGE KVALIFITSEERITUD PERSONALI POOLE.



See võrdkõlgsel kolmnurga sees asuv noolekujuline peaga piksenoole kujutis on mõeldud kasutaja teavitamiseks toote korpuses olevast isoleerimata ohtlikust voolupingest, mis võib olla piisavalt tugev, et

kujutada endast inimestele elektrilöögi tekitamise ohtu.



See võrdkõlgsel kolmnurga sees asuv hüüumärk on mõeldud kasutaja teavitamiseks tootega kaasas olevas dokumendis sisalduvatest tähtsatest kasutus- ja hooldusjuhistest.

HOIATUS: TULEOHUTUSE TAGAMISEKS NING ELEKTRILÖÖGI VÄLTIMISEKS ÄRGE JÄTKE SEADET VIHMA KÄTTE EGA NIISKETESSE TINGIMUSTESSE.

HOIATUS: Ärge paigutage seadet piiratud alale, näiteks raamaturiiulisse või muusse sarnasesse kohta.

ETTEVAATUST! Ärge kasutage selle toote läheduses kõrgepingetooteid (v.a. elektrilist kärbspepiitsa). Elektrilöök võib põhjustada toote talitlushäireid.

ETTEVAATUST! Seade ei tohi sattuda kokku veega (tilkumisel või pritsimisel) ning sellele ei tohi asetada vedelikuga täidetud anumaid, näiteks vaase.

ETTEVAATUST! Ärge blokeerige ventilatsiooniavasid. Paigaldage seade vastavalt tootja juhistele.

Avad ja pilud korpuses on õhuvahetuse ja toote töökindluse tagamiseks ning seadme ülekuumenemise vältimiseks. Avaasi ei tohi blokeerida seadme asetamisega voodile, diivanile, vaibale või mõnele muule sarnasele pinnale. Käesolevat seadet ei tohi integreerida näiteks raamaturiiulisse või sarnasesse konstruktsiooni, välja arvatud piisava õhu ligipääsu tagamisel või tootja juhiste järgimisel.

ETTEVAATUST! Seadme lähedale ei tohi asetada leegiallikaid (nt põlevaid küünlaid).

MÄRKUS: Palun vaadake ohutusteabe tähiseid, sh tootetunnust ja toiteallika nimiandmeid seadme põhjal või muul pinnal asuvalt nimiandmete sildilt.

ETTEVAATUST toitejuhtmega

Katkestusseadmeks on toitepistik. Toitepistik peab hädaolukordade puhul alati ligipääsetav olema.

Kontrollige kasutusjuhendi tehniliste andmete leheküljelt nõudeid korrektsele toitevoolule.

Ärge ülekoormake seinakontakte. Ülekoormatud seinakontaktid, kehvasti kinnitatud või kahjustatud seinakontaktid, pikendusjuhtmed, kulunud toitejuhtmed või juhtmete kahjustatud või mõranenud isolatsioon, on ohtlikud. Kõik need võivad põhjustada elektrilöögi või tulekahju. Kontrollige seadme juhet regulaarselt ja kui märkate kahjustusi või kulumist, eemaldage seade vooluvõrgust ning lõpetage seadme kasutamine. Toitejuhtme peab asendama selleks ettenähtud asenduosaga ja seda tohib teha üksnes vastavat luba omav hoolduskeskus. Kaitske toitejuhet füüsilise või mehaanilise vigastamise eest. Kindlasti ei tohi juhet väänata, kokku pigistada, ukse vahele jätta ega juhtme peal kõndida. Pöörake erilist tähelepanu pistikutele, seinakontaktidele ja kohale, kus juhe seadmest välja tuleb.

ETTEVAATUST! Hoolitsege selle eest, et lapsed ei paneks oma käsi või esemeid *kõlariavasse.

* kõlariava: kõlari korpuses asuv ava rikkaliku bassiheli tagamiseks

ETTEVAATUST! Kasutage ainult selle seadmega kaasasolevat toiteplokki. Ärge kasutage muu seadme või päritoluga toiteallikat. Sobimatu toitekaabli või -allika kasutamine võib põhjustada seadme kahjustuse ja muuta garantii kehtetuks.

Sümbolid

~	Viitab vahelduvvoolule (AC).
≡	Viitab alalisvoolule (DC).
⊞	Viitab II klassi seadmele.
⏻	Viitab ooterežiimile.
I	Viitab toite olekule "ON" (SEES).
⚡	Viitab ohtlikule pingele

Teave avatud lähtekoodiga tarkvara märkuse kohta

Selles tootes olevate GPL, LGPL, MPL ja muude vabatarvaralitsentside saamiseks külastage veebilehe <http://opensource.lge.com>.

Lisaks lähtekoodile on allalaadimiseks saadaval ka kõik viidatud litsentsitingimused, garantii lahtiütlused ja autoriõigused.

LG Electronics pakub teile avatud lähtekoodi CD-plaadil hinnaga, mis katab selle levitamise seotud kulud, nagu andmekandja kulud, tarnimise ja käsitsemise kulud, ning mille saate tellida, saates e-kirja aadressile opensource@lge.com.

See pakkumine kehtib kolm aastat pärast selle toote viimast tarnimist. See pakkumine kehtib kõigile, kellele see teave edastati.

Sisukord

1 Alustamine

- 2 Ohutusteave
- 6 Sissejuhatus
- 7 Esipaneel
- 9 Tagapaneel
- 10 Kaugjuhtimine
- 13 Kõlarite asend
- 14 Heliprojektori paigaldamine
- 15 Põhiseadme seinale paigaldamine

2 Ühendamine

- 17 Juhtmete käsitlemine (Valikuline)
- 17 Vahelduvvooluadapteri ühendamine
- 18 Juhtmevaba bassikõlari ja tagumise kõlari (müüakse eraldi) ühendamine
- 18 – Juhtmevaba basskõlari ühendamine
- 19 – Tagumiste kõlarite ühendus (Müüakse eraldi)
- 20 – Ruumiline heli
- 23 – Ferriitsüdamiku kinnitamine
- 24 Ühendamine teleriga
- 24 – OPTICAL kaabli kasutamine
- 24 – LG Sound Sync
- 26 – HDMI-kaabli kasutamine
- 26 – ARC-funktsioon (ARC – helitagastuskanali)
- 26 – Mis on SIMPLINK?
- 27 – Lisateave HDMI kohta
- 28 Lisaseadmete ühendamine
- 28 – DOLBY ATMOS®
- 28 – DTS:X®
- 29 – HDMI IN ühendus
- 29 – Sisendühendus OPTICAL IN
- 30 – USB-ühendus
- 30 – Ühilduvad USB-seadmed
- 30 – Nõuded USB-seadmele
- 31 – Kasutatav fail

3 Kasutamine

- 32 Põhitoimingud
- 32 – USB toimimine
- 33 Muud funktsioonid
- 33 – Teleri kaugjuhtimispuldi kasutamine
- 34 – AUTO POWER sisse- ja väljalülitamine
- 35 – Automaatne väljalülitamine
- 35 – Kiirkäivitus
- 36 Bluetoothi tehnoloogia kasutamine
- 36 – Teave Bluetoothi kohta
- 36 – Bluetoothi profiilid
- 36 – Bluetoothi seadme muusika kuulamine
- 38 – Bluetooth-seadmega ühendatud seadme kontrollimine
- 38 – Bluetooth-ühenduse lukk (BT LOCK)
- 38 BLUETOOTH-rakenduse kasutamine
- 38 – „LG Sound Bar” app BLUETOOTH-seadmesse installimine
- 39 – BLUETOOTH aktiveerimine „LG Sound Bar” rakenduse abil

4 Tõrkeotsing

- 40 Tõrkeotsing
- 40 – Üldine
- 41 – MÄRKUSED juhtmevaba ühenduse kasutamise kohta
- 42 – MÄRKUSED Demo-režiimi väljalaskmiseks

5 Lisa

- 43 Kaubamärgid ja litsentsid
- 44 Tehnilised andmed
- 46 Kõlari käsitsemine

1

2

3

4

5

Sissejuhatus

Kasutusjuhendis kasutatud sümbolid



Märkus

Viitab erimärkustele ning tööfunktsioonidele.



Hoiatus

Tähistab hoiatusi, mille eesmärgiks on ära hoida võimalikud valesti kasutamisest tingitud kahjustused.

Esipaneel

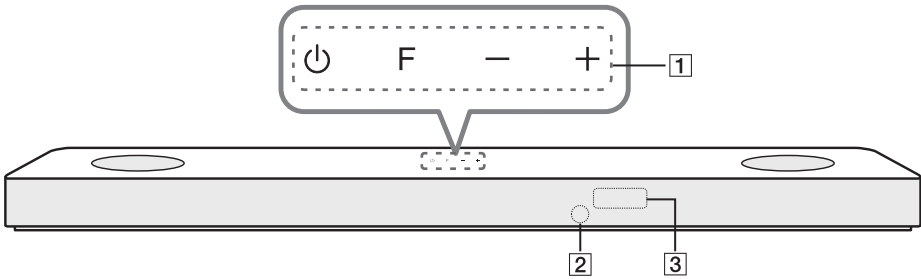

⏻ (Ooterežiim)

- Lülitab seadme SISSE või VÄLJA.

F (Funktsioon)

- Valige funktsioon ja sisendallikas, vajutades korduvalt nuppu F.

Sisendallikas / Funktsioon	Ekraaniaken
Optiline ARC LG Sound Sync (juhtmega)	OPT/HDMI ARC
Bluetooth	BT
LG Sound Sync (juhtmevaba)	LG TV
HDMI IN	HDMI
USB	USB

+ / - (Helitugevus)

- Reguleerib helitugevust.

2 Kaugandur

Ekraaniaken

- 3
- Kui 15 sekundi jooksul klahvivajutusi ei toimu, pimendatakse ekraaniaken automaatselt. Ekraaniaken süttib automaatselt, kui vajutate mis tahes nuppu.

Ettevaatusabinõud puutenuppude kasutamisel



- Kasutage puutenuppe puhaste ja kuivade kätega.
 - Niiskes keskkonnas pühkige enne kasutamist niiskus puutenuppudelt ära.
- Ärge suruge puutenuppudele liiga tugevalt.
 - Kui rakendate liigset jõudu, võib see puutenuppude sensorit kahjustada.
- Soovitud funktsiooni õigeks kasutamiseks puudutage vastavat nuppu.
- Veenduge, et puutenuppudel poleks elektrit juhtivaid materjale, näiteks metallist esemeid. See võib põhjustada talitlushäireid.

-
- ❗ Elektrienergia säästmiseks lülitub see seade automaatselt välja, kui põhiseade pole ühendatud ühegi välisseadmega ja seadet pole kasutatud 15 minutit.

Tagapaneel

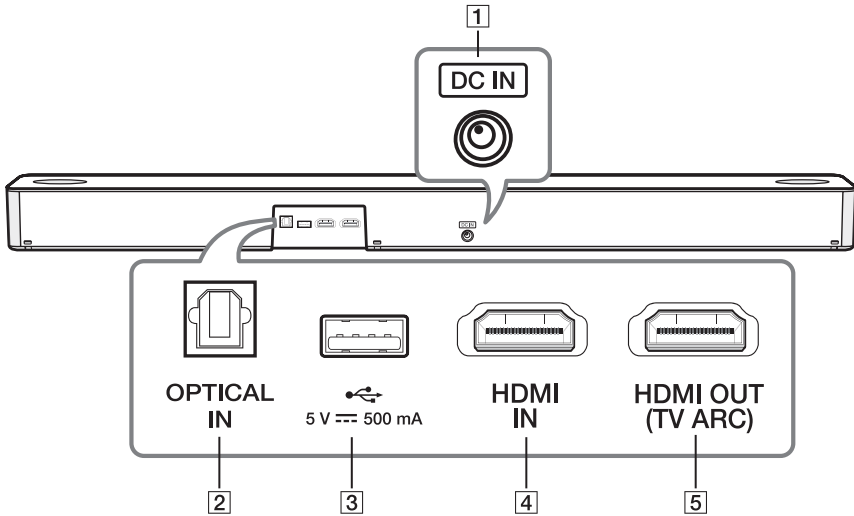

- | | |
|----------|--|
| 1 | DC IN
- Ühendage vahelduvvooluadapteriga. |
| 2 | OPTICAL IN
- Ühendage seadme tagaküljel OPTICAL IN pesa teleri OPTICAL OUT pesaga. |
| 3 | USB pesa
- Sisestage USB mäluseade tagaküljel asuvasse USB pesa. |
| 4 | HDMI IN
- Ühendage seadme tagaküljel HDMI IN pesa välisseadme HDMI OUT pesaga.
HDMI-ühendusega saate nautida heli ja pilti väliselt seadmelt. |
| 5 | HDMI OUT (TV ARC)
- Ühendage seadme tagaküljel asuv väljundpesa HDMI OUT (TV ARC) teleri sisendpesaga ARC. |

Kaugjuhtimine

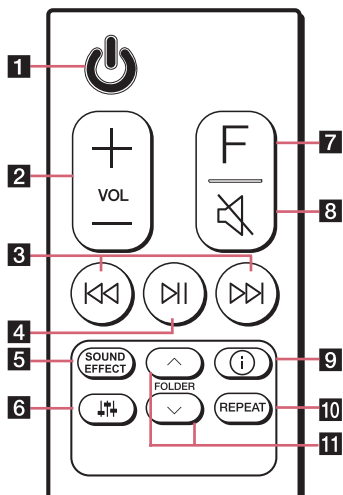

Patareide vahetamine

Eemaldage kaugjuhtimispuldi taga asuv aku kaas ning sisestage aku nii, et **+** ja **-** märk sobituksid õigesti.

Patarei asendamine valet tüüpi patareiga põhjustab tulekahju või plahvatuse ohtu.

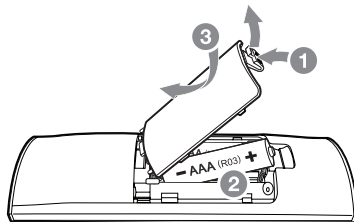

-
- 1** (Ooterežiim)
- Lülitab seadme **SISSE** või **VÄLJA**.
-
- 2** **VOL** (Helitugevus) **+/-**
- Reguleerib kõlari helitugevust.
-
- 3** **⏮/⏭** (Jäta vahele / Otsi)
- Vajutage nuppu **⏮** või **⏭**, et liikuda järgmise või viimase faili juurde.
- Vajutage ja hoidke all esituse ajal **⏮** või **⏭** nuppu ja laske nupp lahti hetkel, mil soovite kuulamist jätkata.
-
- 4** **⏸** (Esitamine/Paus)
- Alustab esituse. / Peatab esituse.
- **BT (Bluetooth) lukustus:** See võimaldab teil ühendada **Bluetooth**-seadme ainult **Bluetooth** ja LG TV funktsioonides. (Lk 38)
- Bluetooth** ühenduse luku avamiseks või sulgemiseks vajutage ja hoidke nuppu **⏸** umbes 3 sekundit ning vajutage seda uuesti **BT (Bluetooth)** funktsioonis.
-

SOUND EFFECT

- Valib heliefekti režiimi, kasutades nuppu **SOUND EFFECT**.

Ekraaniaknal	Kirjeldus
AI SOUND PRO	Analüüsib sisendheli omadusi ja pakub optimeeritud heli vastavalt sisule reaajajas.
BASS BLAST või BASS BLAST+	Võimendab bassi ja heli.
STANDARD	Teil on võimalik nautida kvaliteetset heli tänu tehnoloogiale MERIDIAN.
MOVIE	Te saate nautida sügavamast ja kinolikumat ruumilist heli.
MUSIC	Võite nautida muusikalist paremat heli.

5

- ❗ Kui see seade tuvastab DOLBY ATMOS või DTS:X voo, ei saa sa muuta heliefekti teiseks. Sellisel juhul seade ei reageeri isegi kui vajutate **SOUND EFFECT**. Displei ekraanile kuvatakse kiri "NOT SUPPORTED".
- **TV kaugjuhtimispuult:** Võimaldab teil muuta seadme helitugevust teleri kaugjuhtimispuuldi abil isegi siis, kui pult on mõne muu firma toode. (Lk 33)
TV kaugjuhtimispuuldi funktsiooni sisse- ja väljalülitamiseks, vajutage ja hoidke all nuppu **SOUND EFFECT** umbes 3 sekundit ja vajutage seda jälle.

- ❗ Toetatud teleri kaubamärgid

LG	Panasonic	Philips	Samsung	Sharp	Sony	Toshiba	Vizio
----	-----------	---------	---------	-------	------	---------	-------

🔊 (Heli reguleerimine)

- Reguleerib iga kõlari helitugevust.
Valige kõlar, mida soovite reguleerida, kasutades nuppu **🔊**, ja reguleerige helitugevust, kasutades **VOL +/—**.

- ❗ Tagumiste kõlarite helitugevust saab reguleerida vaid juhul, kui tagumised kõlarid on ühendatud.
- ❗ Kõlarite kohta leiab lisainfot leheküljel 13.

6

Ekraaniaken	Kirjeldus	Ulatus
WF	Bassikõlar	-15 ~ 6
C	Keskkõlar	-6 ~ 6
OVC	Ülemine kõlar	-6 ~ 6
R	Tagakülg	-6 ~ 6
TRE	Kõrgete toonide kõlar	-5 ~ 5
BAS	Bassiheli	-5 ~ 5

- **Ruumiline heli:** Võimaldab teil nautida ruumilist heli tagumistest kõlaritest. (Lk 20)
Ruumilise heli sisse- ja väljalülitamiseks vajutage ja hoidke all nuppu **🔊** umbes 3 sekundit ja vajutage seda jälle.

7

F (Funktsioon)

- Valige funktsioon ja sisendallikas, vajutades korduvalt nuppu **F**.

🔇 (Vaigista)

- 8 - Seadme heli summutamiseks vajutage nuppu 🔇. Funktsiooni tühistamiseks vajutage nuppu 🔇 uuesti.

ⓘ (Teave)

- Nupu ⓘ abil saate kuvada sisendallika kohta mitmesugust teavet.
 - OPT (Optiline)/ARC/HDMI (HDMI IN) : audioformaat
 - BT (**Bluetooth**) : ühendatud **Bluetooth**-seadme nimi
 - USB : Faili teave USB-seadmel.
- **Auto Power ON/OFF (Seadme automaatne sisse- ja väljalülitamine)**: Võimaldab seadmel automaatselt sisendsignaali abil sisse- ja välja lülitada: Optiline, LG TV või **Bluetooth** (Lk 34) Funktsiooni AUTO POWER sisse- või väljalülitamiseks vajutage ja hoidke all nuppu ⓘ umbes 3 sekundit ning vajutage seda jälle.

REPEAT

- 10 - Vajutage nuppu REPEAT korduva või juhusliku esituse režiimi valimiseks.

FOLDER ^/∨

- 11 - Otsib USB-seadme kausta.

Kõlarite asend

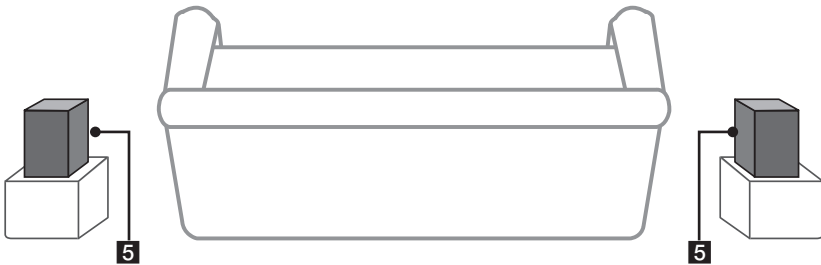
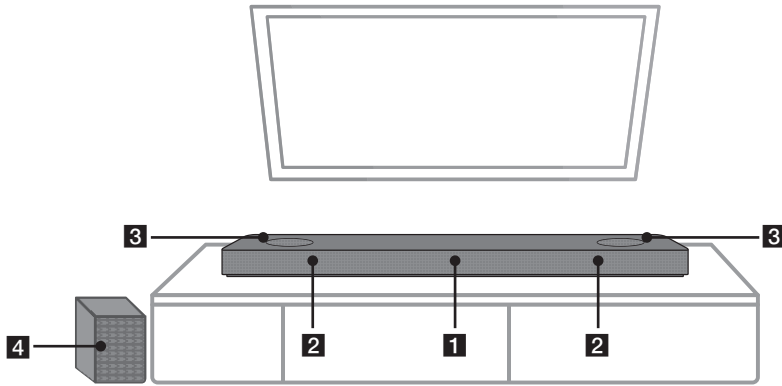

- | | |
|---|-------------------|
| 1 | Keskmine kõlar |
| 2 | Tagumised kõlarid |
| 3 | Ülemised kõlarid |
| 4 | Subwoofer |
| 5 | Tagumised kõlarid |

ⓘ Juhtmevabade tagumiste kõlarite komplekti abil saate nautida ruumilist heli. Juhtmevabade tagumiste kõlarite komplekt müüakse eraldi (SPK8-S).

Heliprojektori paigaldamine

Heli saate kuulata seadme ühendamisel teise seadmega: teleri, Blu-ray-mängija, DVD-mängija või muu sellisega.

Paigutage seade teleri ette ja ühendage soovitud seadmega. (Lk 24-30)

Juhtmevaba bassikõlari võite paigutada ükskõik millisesse ruumi asukohta. Siiski on parem paigutada bassikõlar põhiseadme lähedale. Pöörake bassikõlar veidi ruumi keskosa suunas, et vähendada helide peegeldumist seintelt.

Parima ruumilise heli saavutamiseks paigutage kõlarid, nagu on näidatud allpool.

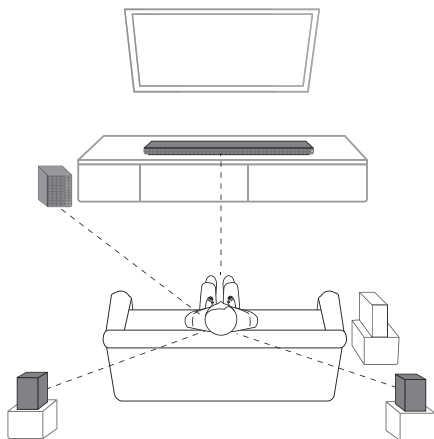

! Märkus

- Kui heliriba katab TV kaugsensoori, palun, eraldage kaugust heliriba ja TV vahel 10 ~ 15 cm ja rohkem.
- Ülal olev joonis võib olla tegelikust seadmest erinev.
- Juhtmevabade tagumiste kõlarite komplekti abil saate nautida ruumilist heli. Juhtmevabade tagumiste kõlarite komplekt müüakse eraldi (SPK8-S).

! Hoiatus

- Et juhtmevaba ühendus (näiteks **Bluetooth** või juhtmevaba bassikõlar) toimiks võimalikult hästi, ärge paigaldage seadet metallmööbli peale, sest juhtmevaba ühendus toimib seadme põhjal asuva mooduli kaudu.
- Olge seadme või bassikõlari paigaldamisel või teisaldamisel ettevaatlik, et nende pinda mitte kriimustada.

Põhiseadme seinale paigaldamine

Põhiseadet on võimalik seinale paigaldada.



! Hoiatus

Et pärast seadme paigaldamist on ühenduste tegemine keeruline, peate kaablid ühendama enne paigaldamist.

Materjalide ettevalmistamine

Seade

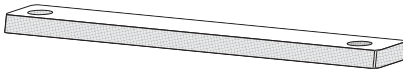

(Ei kuulu tarnekomplekti.)



1. Sobitage seinakinniti paigaldusšabloonil näidatud TELERI ALUMINE SERV teleri alumise servaga ja kinnitage seinakinniti kohale.

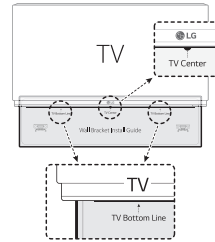

2. (Betoon-) seinale kinnitamisel kasutage tüübleid. Peate puurima mõned augud. Puurimiseks on lisatud šabloon (seinakinniti paigaldusšabloon). Kasutage seda lehte puurimiskohtade märkimisel.

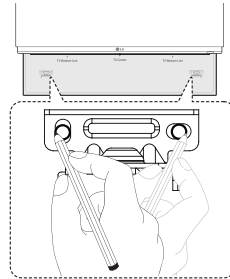

3. Eemaldage seinakinniti paigaldusšabloon.
4. Kinnitage kinniti kruvide abil (A), nagu alltoodud joonisel näidatud.

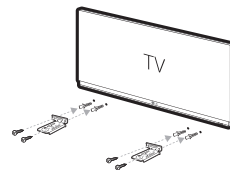

! Märkus

Seadme paigaldamiseks vajalikud kruvid (A) ja tüüblid ei ole tootega kaasas. Soovitame seinale kinnitamiseks kasutada Hilti (HUD-16 × 30) tüübleid.

5. Asetage seade kinnitile nii, et tugede kruviavad ühtiksid seadme põhjal olevate kruviavadega.

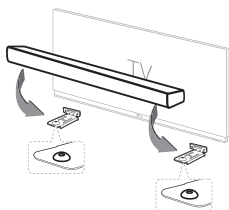

6. Keerake seade kruvidega kindlalt tugede külge kinni.

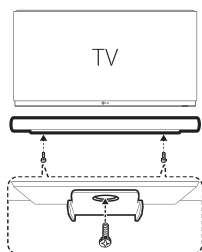

! Märkus

Seadme mahavõtmiseks toimige vastupidises järjekorras.

! Hoiatus

- Ärge paigaldage seadet kummuli. See võib kahjustada seadme osi või põhjustada kehavigastusi.
- Ärge riputage paigaldatud seadme külge esemeid ja vältige selle pöramist.
- Kukkumise ärahoidmiseks kinnitage seade seinale kindlalt. Seadme kukkumine võib toodet vigastada või kahjustada.
- Pärast seinale kinnitamist paigutage ühenduskaablid nii, et need ei jääks laste käeulatusse. Seade võib maha kukkuda, kui seda kaablist tõmmatakse.

Juhtmete käsitlemine (Valikuline)

Kaabli võite kaablikõdikutega korrastada.

1. Hoidke kaablid kaablikõdikutega koos, nagu allpool näidatud.
2. Pingutage kaablikõdikuid.

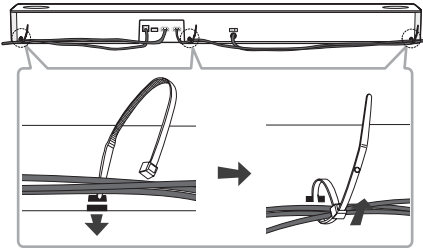

! Märkus

- Pärast kõikide ühenduste loomist võite juhtmeid vajaduse järgi sättida.
- Juhtmekõdikuid ei ole tootega kaasas.

Vahelduvvooluadapteri ühendamine

Ühendage kõlar varustatud vahelduvvooluadapteri abil toiteallikasse.

1. Ühendage kaasasolev vahelduvvoolu toitejuhe vahelduvvooluadapteriga.
2. Ühendage vahelduvvooluadapter DC IN (alalisvool) sisendisse.
3. Ühendage vahelduvvoolu toitejuhe vahelduvvoolu toiteallikasse.

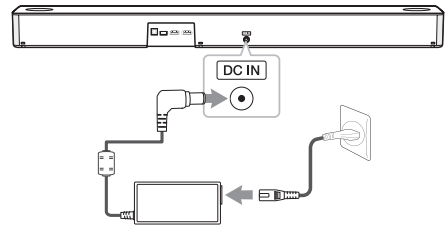

! Hoiatus

Kasutage ainult selle seadmega kaasasolevat vahelduvvoolu adapterit. Ärge kasutage muu seadme või tootja toiteallikat. Mingi muu toitekaabli või -allika kasutamine võib kahjustada seadet ning muuta garantii kehtetuks.

Juhtmevaba bassikõlari ja tagumise kõlari (müüakse eraldi) ühendamine

2

Ühendamine

Juhtmevaba bassikõlari ühendamine

Juhtmevaba bassikõlari LED-märgutuli

LED-märgutule värv	Olek
Roheline (vilgub)	Püütakse luua ühendust.
Roheline	Ühenduse loomine on lõpule viidud.
Punane	Juhtmevaba bassikõlar on ooterežiimis või ühenduse loomine ebaõnnestus.
Väljas (ei põle)	Juhtmevaba bassikõlari toitejuhe on lahti ühendatud.

Juhtmevaba bassikõlari esmakordne seadistamine

- Ühendage helisüsteemi ja juhtmevaba bassikõlari toitejuhe vooluvõrku.
- Lülitage helisüsteem sisse. Helisüsteemi ja juhtmevaba bassikõlari vahele luuakse automaatselt ühendus.
 - Juhtmeta madalsageduskõlari taga asuv roheline LED-tuli süttib.

Juhtmevaba bassikõlari käsitsi sidumine

Kui ühenduse loomine pole lõpule viidud, näete juhtmevabal bassikõlaril punast LED-tuld ning bassikõlar ei tee häält. Probleemi lahendamiseks toimige alljärgnevalt.

- Vajutage juhtmevaba bassikõlari tagaküljel asuvat **PAIRING** nuppu.

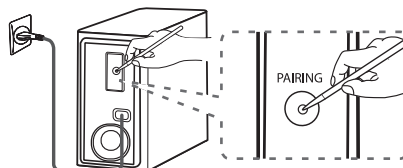

- Traadita bassikõlari taga asuv roheline leed plingib kiiresti. (Kui roheline LED-tuli ei vilgu, vajutage ja hoidke all nuppu **PAIRING**.)
- Lülitage helisüsteem sisse.
 - Sidumine on lõpetatud. Traadita bassikõlari taga asuv roheline leed läheb tööle.

! Märkus

- Põhiseadmel ja bassikõlaril kulub teineteisega suhtlemiseks ning heli kuuldavale toomiseks mõni sekund (vahel ka kauem).
- Mida lähemal on põhiseade bassikõlarile, seda parem on helikvaliteet. Soovitatav on paigaldada põhiseade ja bassikõlar teineteisele võimalikult lähedale ja hoiduda allkirjeldatud juhtumitest.
 - Põhiseadme ja bassikõlari vahel on takistus.
 - Läheduses asub seade, mis kasutab selle juhtmevaba ühendusega sama sagedust, nt meditsiiniseade, mikrolaineahi või raadiokohtvõrgu seade.
 - Juhtmevabas töös häirete vältimiseks, hoidke helibaar ja bassikõlar seadmest (nagu juhtmevaba ruuter, mikrolaineahi jms) vähemalt 1 m kaugusel.

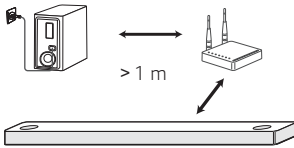

Tagumiste kõlarite ühendus (Müüakse eraldi)

Tagumiste kõlarite ühendamine

1. Ühendage musta triibuga juhtme ots – (miinus) klemmiga ja teine ots + (pluss) klemmiga.

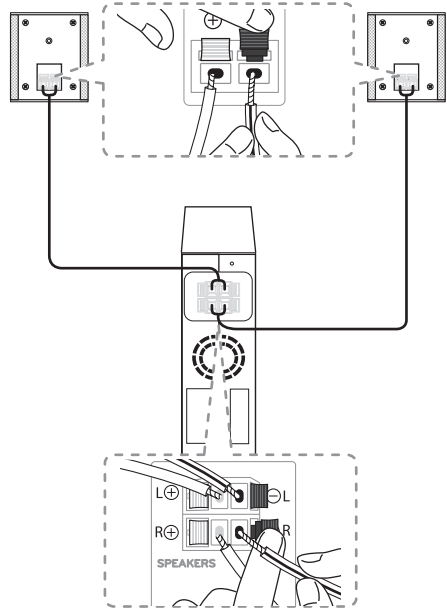

2. Ühendage juhtmevaba vastuvõtja ja tagumised kõlarid (parem, vasak) kõlarijuhtmetega.

Värvus	Asend
Sinine	Taga vasakul
Hall	Taga paremal

! Märkus

Ruumilise heli nautimiseks ostke tagumiste kõlarite juhtmevaba komplekt (SPK8-S).

**Hoiatus**

- Kasutage vaid seadmega kaasas olevat kõlarit. Teiste kõlarite kasutamine võib põhjustada rikkeid.
- Veenduge, et ühendate kõlari juhtme õige klemmiga: + klemmle + ja – klemmle –. Kaablite vastupidisel ühendamisel on heli moonutatud ja bassita.

Juhtmevaba vastuvõtja LED-tuli

LED-i värv	Olek
Kollane-roheline (Vilkuv)	Püütakse luua ühendust.
Kollane-roheline	Ühenduse loomine on lõpule viidud.
Punane	Juhtmevaba vastuvõtja on ooterežiimis või ühenduse loomine ebaõnnestus.
Väljas (Ekraanipilt puudub)	Juhtmevaba vastuvõtja toitejuhe on lahti ühendatud.

Juhtmevaba vastuvõtja seadistamine esimesel kasutuskorral

1. Ühendage juhtmevaba vastuvõtja juhe seinakontakti.
2. Lülitage põhiseade sisse: heliriba ja juhtmevaba vastuvõtja ühendatakse automaatselt.
 - Süttib juhtmevaba vastuvõtja kollane-roheline LED-tuli.

Juhtmevaba vastuvõtja käsitsi ühendamine

Ühenduse ebaõnnestumisel näete juhtmevabal vastuvõtjal punast LED-tuld ja tagumistest kõlaritest ei esitata heli. Probleemi lahendamiseks toimige järgmiselt.

1. Vajutage juhtmevaba vastuvõtja tagaküljel asuvat nuppu **PAIRING**.

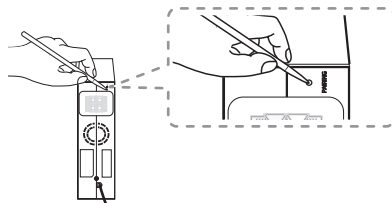

- Juhtmevaba vastuvõtja kollane-roheline LED-tuli vilgub kiirelt.
2. Lülitage põhiseade sisse
 - Ühendamine on lõpule viidud. Süttib juhtmevaba vastuvõtja kollane-roheline LED-tuli.

Ruumiline heli

























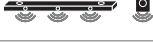





Tagumiste kõlaritega saate nautida suurepäraselt ruumilist heli kõigist helisisenditest.

Ruumilise heli sisselülitamisel kasutatakse heli esitamiseks tervet kõlarit. Ruumilise heli väljalülitamisel esitavad kõlarid heli vastavalt sisendheli kanalitele.

Ruumilise funktsiooni sisselülitamiseks vajutage ja hoidke kaugjuhtimispuldil nuppu umbes 3 sekundit ja vajutage nuppu uuesti, kui kuvaaknas keritakse teksti „OFF -SURROUND“.

Ruumilise funktsiooni väljalülitamiseks vajutage ja hoidke kaugjuhtimispuldil nuppu umbes 3 sekundit ja vajutage nuppu uuesti, kui kuvaaknas keritakse teksti „ON -SURROUND“.

Ruumilise heli funktsioon SEES

Heliefekt	Sisend	Väljund	
		Tagumised kõlarid puuduvad	Tagumised kõlarid on ühendatud
AI SOUND PRO	2.0 kanalit		
	5.1 kanalit		
	7.1 kanalit või rohkem		
BASS BLAST või BASS BLAST+	2.0 kanalit		
	5.1 kanalit		
	7.1 kanalit või rohkem		
STANDARD	2.0 kanalit		
	5.1 kanalit		
	7.1 kanalit või rohkem		
MOVIE	2.0 kanalit		
	5.1 kanalit		
	7.1 kanalit või rohkem		
MUSIC	2.0 kanalit		
	5.1 kanalit		
	7.1 kanalit või rohkem		

Ruumilise heli funktsioon VÄLJAS

Heliefekt	Sisend	Väljund	
		Tagumised kõlarid puuduvad	Tagumised kõlarid on ühendatud
AI SOUND PRO	2.0 kanalit		
	5.1 kanalit		
	7.1 kanalit või rohkem		
BASS BLAST või BASS BLAST+	2.0 kanalit		
	5.1 kanalit		
	7.1 kanalit või rohkem		
STANDARD	2.0 kanalit		
	5.1 kanalit		
	7.1 kanalit või rohkem		
MOVIE	2.0 kanalit		
	5.1 kanalit		
	7.1 kanalit või rohkem		
MUSIC	2.0 kanalit		
	5.1 kanalit		
	7.1 kanalit või rohkem		

Ferriitsüdamiku kinnitamine

Sõltuvalt riigis kehtivatest nõuetest ei pruugi ferriitsüdamik komplekti kuuluda.

Kõlarikaablite ferriitsüdamiku kinnitamine

Ferriitsüdamik on vajalik elektriliste häirete vähendamiseks või kõrvaldamiseks.

1. Avamiseks tõmmake ferriitsüdamiku stopperit [a].
2. Kerige kõlarijuhe kaks korda ümber ferriitsüdamiku.
3. Suruge ferriitsüdamik klõpsuga kinni.

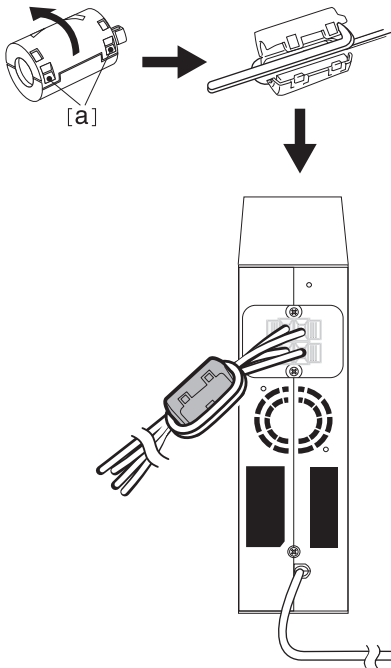

! Märkus

- Läheduses asuvad tugeva elektromagnetväljaga seadmed võivad seadme tööd segada. Paigutage põhiseade ja juhtmevaba vastuvõtja teise asukohta.
- Juhtmevaba vastuvõtja lülitub automaatselt ooterežiimi mõni minut pärast heliriba väljalülitamist. Ooterežiimis juhtmevaba vastuvõtja LED-tuli vilgub punaselt.
- Heliriba sisselülitamisel lülitub juhtmevaba vastuvõtja sisse ja LED-tuli muutub kollaseks-roheliseks ning tagumistest kõlaritest kõlab mõne sekundi jooksul heli.
- Põhiseadmel ja juhtmevabal vastuvõtjal läheb teineteisega ühendumiseks mõni sekund (või kauem) aega.
- Tagumine kõlar peab telierkraanist või arvutimonitorist asuma vähemalt 30 cm kaugusel.
- Juhtmevaba vastuvõtja põhiseadmega ühendamisel või ühenduse katkestamisel võib taasesitatav heli ajutiselt katkeda.
- Juhtmevaba ühenduse tõrgete vältimiseks paigutage heliriba ja juhtmevaba vastuvõtja teineteisele võimalikult lähedale ja hoidke neid teistest seadmetest (näiteks juhtmevaba ruuter, mikrolaineahi vms) vähemalt 1 meetri kaugusel.

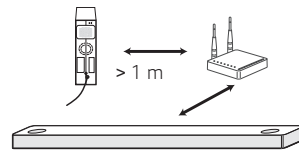

Ühendamine teleriga

Sõltuvalt teleri võimalustest ühendage see seade teleriga kas optilise või HDMI-kaabli abil.

OPTICAL kaabli kasutamine

1. Ühendage seadme tagaküljel olev pistikupesa OPTICAL IN OPTICAL kaablit kasutava teleri OPTICAL OUT pesaga.

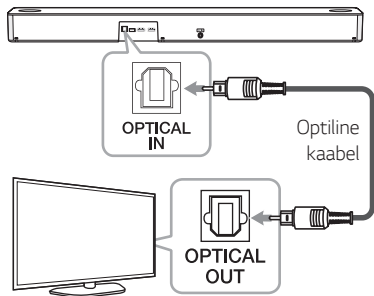

2. Valige sisendallikaks OPT/HDMI ARC, vajutades korduvalt nuppu F.

Kui seadme ja teleri vaheline ühendus luuakse õigesti, näete kuvaaknas teksti „OPT“.

! Märkus

- Kui optilise kaabli pistikul on kaitsekate, eemaldage see enne kaabli ühendamist.
- Te saate kuulata selle seadme kõlaritest teleri heli. Mõne telerimudeli korral tuleb valida teleri menüüst väliskõlari variant. (Üksikasju vaadake oma teleri kasutusjuhendist.)
- Kui see seade on ühendatud korraga pesade OPTICAL ja ARC kaudu, on ARC-signaali eelisõigus.

LG Sound Sync

Sound Sync Wireless

Osa selle seadme funktsioonidest saab juhtida teleri kaugjuhtimispuldi abil LG Sound Synci kaudu. See ühildub LG teleriga, mis toetab LG Sound Synci. Kontrollige, kas teie teleril on LG Sound Synci logo.

LG teleri kaugjuhtimispuldi abil juhitavad funktsioonid: helitugevuse suurendamine / vähendamine, vaigistamine

Tehke sõltuvalt oma seadme võimalustest üks järgmistest ühendustest.

! Märkus

- LG Sound Synci kasutades saate kasutada ka selle seadme kaugjuhtimispuldi. Kui kasutate uuesti teleri kaugjuhtimispuldi, sünkroonib seade end teleriga. Vastavalt teleri spetsifikatsioonidele sünkroonitakse seadme helitugevust ja vaigistust teleriga.
- Kui ühenduse loomine ei õnnestu, kontrollige teleri ja toite olukorda.
- LG Sound Synci kasutades kontrollige järgmistel juhtudel seadme seisukorda ja ühendusi.
 - Seade lülitatakse välja.
 - Funktsiooni vahetamine muu funktsiooni vastu.
 - Optilise kaabli lahtiühendamine.
 - Juhtmevaba ühenduse katkemine häire või kauguse tõttu.
- Kui lülitate SISSE automaattoite funktsiooni AUTO POWER, on seadme väljalülitamiseks kuluv aeg teie telerist sõltuvalt erinev.

Funktsioon LG Sound Sync juhtmega ühenduse korral

1. Ühendage oma LG teler seadmega optilise kaabli abil.

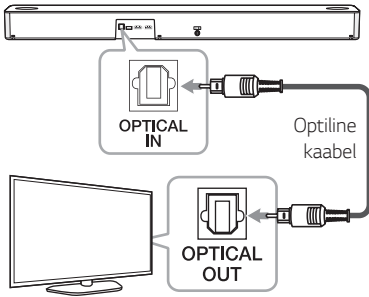

2. Seadistage teleri heliväljund kuulama heli selle seadme kaudu:
(Täpsemat teavet LG Sound Synci kohta saate teleri kasutusjuhendist.)
3. Vajutage seadme sisse lülitamiseks nuppu .
4. Valige sisendallikaks OPT/HDMI ARC, vajutades korduvalt nuppu **F**.

Kui seadme ja teleri vaheline ühendus luuakse õigesti, näete kuvaaknas teksti „LGOPT“.

Funktsioon LG Sound Sync juhtmeta ühenduse korral

1. Vajutage seadme sisse lülitamiseks nuppu .
2. Valige LG TV funktsiooni, vajutades korduvalt nuppu **F**.
3. Seadistage oma teleri heliväljund, et kuulata heli sellest seadmest :

Kuvaaknasse ilmub umbes kolmeks sekundiks tekst „PAIRED“. Kui seadme ja teleri vaheline ühendus luuakse õigesti, näete seejärel kuvaaknas teksti „LG TV“.

(Täpsemat teavet LG Sound Synci kohta saate teleri kasutusjuhendist.)

Märkus

Kui lülitasite seadme välja vahetult nupu  (toide) kaudu, katkeb LG Sound Synci (juhtmevaba) ühendus.

HDMI-kaabli kasutamine

Kui ühendate selle seadme HDMI CEC ja ARC (helitagastuskanal) toetusega teleriga, saate nautida teleri heli selle seadme kõlarite kaudu optilist kaablit ühendamata.

1. Ühendage seadme tagaküljel olev pistikupesa HDMI OUT (TV ARC) HDMI-kaablit kasutava teleri ARC-pesaga.

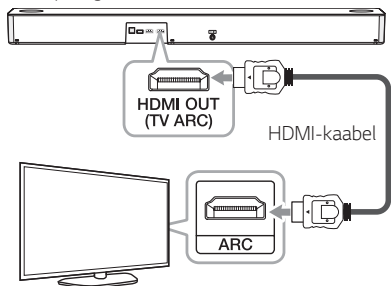

2. Valige sisendallikaks OPT/HDMI ARC, vajutades korduvalt nuppu F.

Kui seadme ja teleri vaheline ühendus luuakse õigesti, näete kuvaaknas teksti „ARC“.

! Märkus

- Te saate kuulata selle seadme kõlaritest teleri heli. Mõne telerimudeli korral tuleb valida teleri menüüst väliskõlari variant. (Üksikasju vaadake oma teleri kasutusjuhendist.)
- Olenevalt teie LG TV mudelist võib osutuda vajalikuks lülitada oma LG TV-s sisse funktsioon SIMPLINK.
- Muult funktsioonilt ARC-funktsioonile naastes peate valida sisendallikaks OPT/HDMI ARC. Sel juhul lülitub seade automaatselt ARC-funktsioonile.

ARC-funktsioon (ARC – helitagastuskanali)

ARC-funktsioon võimaldab HDMI-võimelisel teleril edastada helivoogu seadme HDMI väljundisse.

Selle funktsiooni kasutamiseks.

- Peab teler toetama funktsioone HDMI-CEC ja ARC ning funktsioonid HDMI-CEC ja ARC peavad olema sisse lülitatud.
- Funktsioonide HDMI-CEC ja ARC seadistamise viis sõltub telerist. Täpsemat teavet ARC-funktsiooni kohta leiате teleri kasutusjuhendist.
- Peate kasutama HDMI-kaablit (tüüp A, kiire HDMI™-kaabel koos Ethernetiga).
- Ühendage seadme HDMI OUT väljund HDMI-kaabli abil ARC-funktsiooni toetava teleri HDMI IN sisendiga.
- ARC-funktsiooniga ühilduva teleriga saab ühendada ainult ühe heliprojektori.

Mis on SIMPLINK?



Kui see seade ja SIMPLINK-i funktsiooniga LG teler on HDMI-ühenduse kaudu ühendatud, juhitakse osa selle seadme funktsioonidest teleri kaugjuhtimispuldi abil.

LG teleri kaugjuhtimispuldi abil juhitavad funktsioonid: toite sisse-/väljalülitamine, helitugevuse reguleerimine jne.

Täpsemat teavet SIMPLINK-i funktsiooni kohta leiате teleri kasutusjuhendist.

SIMPLINK-i funktsiooniga LG teler on tähistatud ülaltoodud logoga.

! Märkus

- Seadme olekust sõltuvalt võivad mõned SIMPLINK-i funktsiooni toimingud olla erinevad või mitte toimida.
- Sõltuvalt selle seadmega ühendatud telerist või mängijast võib SIMPLINK-i talitlus olla erinev.

Lisateave HDMI kohta

- HDMI- või DVI-ühilduva seadme ühendamisel kontrollige alltoodud punkte.
 - Proovige HDMI-/DVI-seade ja see mängija välja lülitada. Seejärel lülitage HDMI-/DVI-seade uuesti sisse ja umbes 30 sekundi pärast lülitage sisse see mängija.
 - Ühendatud seadme videosisend peab olema kõnealuse seadme jaoks õigesti seadistatud.
 - Ühendatud seade ühildub 720 x 576p (või 480p), 1280 x 720p, 1920 x 1080i, 1920 x 1080p, 4096 x 2160p või 3840 x 2160p videosisendiga.
- Kõik HDCP-ühilduvad HDMI- ega DVI-seadmed koos selle mängijaga tööle ei hakka.
 - Mitte-HDCP seadme puhul ei kuvata pilti korralikult.

! Märkus

- Kui ühendatud HDMI-seade ei aktsepteeri mängija heliväljundit, siis võib HDMI-seadme heli olla moonutatud või puududa.
- Lahutuse muutmine pärast ühenduse loomist võib tekitada talitlushäireid. Probleemi lahendamiseks lülitage mängija välja ja seejärel uuesti sisse.
- Kui HDMI-ühendus HDCP-ga pole kinnitatud, muutub teleriekraan mustaks. Sel juhul kontrollige HDMI-ühendust või ühendage HDMI-kaabel lahti.
- Kui ekraanil on müra või jooned, siis kontrollige HDMI-kaablit (maksimumpikkus on tavaliselt 4,5 m).
- Režiimis HDMI ei ole videolahutust võimalik muuta. Muutke ühendatud välisseadme videolahutust.
- Kui teie arvuti on ühendatud HDMI IN pessa ja video väljundisignaali ei ole õige, seadistage oma arvuti resolutsiooniks 576p (või 480p), 720p, 1080i või 1080p.

HDMI-kaabli kontrollnimekiri

Mõned HDMI-kaablid on halva signaali edastamisvõimega ja see võib põhjustada heli ning video edastamisel probleeme.

Isegi pärast HDMI-kaabli ühendusi, kui heli puudub, heli katkeb, heliribast kostub müra ja/või puudub video või teie teleris pole sujuvat videoesitust, võib olla probleemiks HDMI-kaabel.

Kasutage kaablit, mis on tähistatud premium HDMI sertifitseerimise logoga. Soovitame kasutada "Kõrge kiirusega HDMI juhtmega Ethernet" või uuemat versiooni.

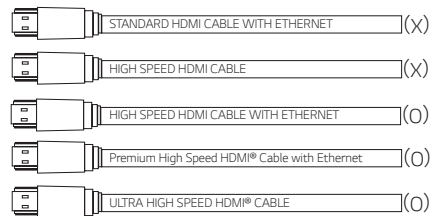

Ühendus HDMI-kaabliga*

Et saaksite helisüsteemi abil HDMI-kaabli kaudu täies ulatuses nautida otseülekanalalit, peab teie teler toetama uusimaid HDMI funktsioone (HDMI CEC¹ / ARC (ARC – helitagastuskanali)). Kui teie teler neid HDMI funktsioone ei toeta, tuleks helisüsteem ühendada OPTICAL kaabli kaudu.

1) HDMI CEC (kõrglahutusega multimeediumiliidese olmeelektroonika juhtimine)

Olmeelektroonika juhtimine (CEC) on HDMI funktsioon, mille eesmärgiks on võimaldada kasutajal juhtida üheainsa juhtpulti abil HDMI kaudu ühendatud CEC-võimelisi seadmeid ja neile käskede edastada.

* CEC ärinimedeks on SimpLink (LG), Anynet+ (Samsung), BRAVIA Sync (Sony), EasyLink (Philips) jne.

Lisaseadmete ühendamine

DOLBY ATMOS®

Mis on DOLBY ATMOS®?

Dolby Atmos tagab uskumatu ja enneolematu kogemuse, kasutades selleks kõrgemalasetsevat heli koos Dolby helist tuttava rikkalikkuse, selguse ja võimsusega.

DTS:X®

Mis asi on DTS:X®

Tegelikus maailmas on heli igal pool meie ümber ja liigub vabalt igas suunas. DTS:X™ on kaasatud sellesse loomulikk ja mitmedimensioonilisse helikogemusse samal ajal, kui me elame oma igapäevast elu.

Kuidas kasutada DOLBY ATMOS® ja DTS:X® heli

- Dolby Atmos®-t ja DTS:X®-i sisaldava sisu nautimiseks peavad ühendatud seade ja sisu toetama Dolby Atmos®-t ja DTS:X®-i.
- DOLBY ATMOS® on saadaval vaid HDMI ja ARC režiimides.
- DTS:X® on saadaval vaid HDMI ja ARC režiimides.
- Välisseadmel (Blu-ray mängija, TV vms) peab valima heliväljundi ilma kodeerimiseta („No encoding“), näiteks „Bitstream“, „Auto“ või „Bypass“
 - Kui saate valida ka heliväljundi diskreetimise, seadistage selleks 192 kHz.
- Kui teie TV ei toeta DTS heliallikat, ühendage taasesituse (allikas) seade HDMI IN või OPTICAL IN pesaga soundbaril ja kuulake DTS heli.

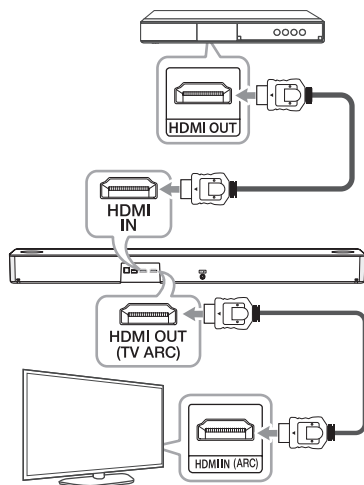

1. Ühenda seadme tagaküljel asuv HDMI IN pistik HDMI OUT välise seadme pistikuga nt Blu-ray mängija, DVD mängija jne.
2. Ühendage pesa HDMI OUT (TV ARC), mis asub seadme tagaküljel, teleri sisendpesaga HDMI IN (ARC).
3. Vali sisend allikaks HDMI või OPT/HDMI ARC vajutades korduvalt **F**.
 - Kui valid HDMI kuuled heli välisest seadmest. Kui kasutad välist seadet kasuta seda valikut.
 - Kui te valite OPT/HDMI ARC, siis kuulete heli oma telerist. Valige see teleri vaatamise ajal.

Näed ekraanil kirja "DOLBY ATMOS" või "DTS:X" kui õhendus kõlari ja teleri vahel on õnnestunud ja sisu esitamine võib alata.

! Märkus

- DOLBY ATMOS®/DTS:X™ toetab 3.1.2 kanalit. (5.1.2 kanal, kui ühendatud on tagumine komplekt)
- Kui heliribast ei kostu heli või kui telerist mängitav video ei ole sujuv, siis võib probleemi põhjustajaks olla HDMI-kaabel. Vaadake HDMI-kaabli kontroll-loendit. (Lk 27)

HDMI IN ühendus

Saad nautida heli välistest seadmetes, mis on ühendatud selle seadme HDMI IN pistikuga.

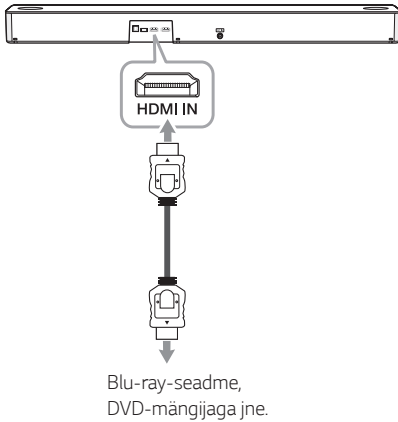

1. Ühenda HDMI IN pistik seadme tagaküljel HDMI OUT pistikuga heliseadmel nt Blu-ray mängiha, DVD mängija, jne.
2. Vali sisend allikas HDMI jaoks vajutades korduvalt **F**.

Sisendühendus OPTICAL IN

Ühendage välisseadme optilise väljundi pesa OPTICAL IN pesaga.

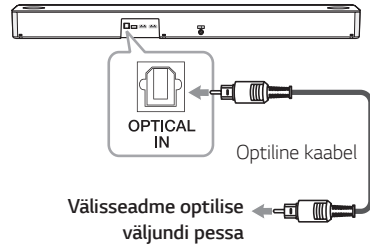

1. Ühendage seadme tagaküljel olev pesa OPTICAL IN oma välisseadme pesaga Optical Out.
2. Valige sisendallikaks OPT/HDMI ARC, vajutades korduvalt nuppu **F**.

Kui seadme ja välisseadme vaheline ühendus luuakse õigesti, näete kuvaaknas teksti „OPT“

! Märkus

Kui optilise kaabli pistikul on kaitsekate, eemaldage see enne kaabli ühendamist.

! Hoiatus

Kui optiline kaabel pole õiges suunas ühendatud, võib see põhjustada optilise pesa kahjustusi.

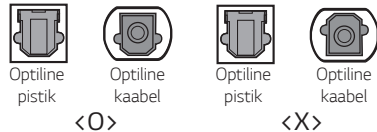

USB-ühendus

Sisestage USB mäluvõrk seadme tagaküljel asuvasse USB pesa.

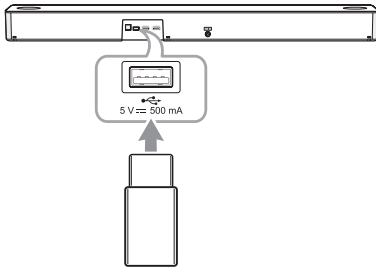

! Märkus

Soovitav on osta eraldi USB-adapter, et tagada mugavust USB seadme sissepanemisel ja väljatõmbamisel. (Soovitatud USB adapteri tüüp : USB 2.0 pikendusjuhe)

Lisateavet USB-seadme failide esitamise kohta leiate lk 32.

USB-seadme eemaldamine seadmest.

1. Valige muu funktsioon/režiim.
2. Eemaldage USB-seade seadme küljest.

Ühilduvad USB-seadmed

- MP3 mängija: Mäluvõrk tüüpi MP3 mängija.
- USB-välkmälu: USB2.0. toetavad seadmed.
- Seadme USB-funktsioon ei toeta mõningaid USB-seadmeid.

Nõuded USB-seadmele

- Ei toetata seadmeid, mille puhul on vajalik lisaprogrammi installimine arvutis.
- Ärg eemaldage USB-seadet esituse ajal.
- Suure mahuga USB puhul võib otsinguks kuluda üle mõne minuti.
- Andmekao vältimiseks varundage kõik andmed.
- Seadme USB-porti ei saa arvutiga ühendada. Seadet ei ole võimalik kasutada mäluksena.
- Seade ei toeta exFAT failisüsteemi. (FAT16/FAT32/NTFS süsteemid on saadaval.)
- Mõned seadmed ei pruugi järgmisi seadmeid ära tunda.
 - Välised kõvakettad
 - Kaardilugejad
 - Lukustatud seadmed
 - Kõvakettatüüpi USB-seadmed
 - USB jaotur
 - USB pikendusjuhtme kasutamine
 - iPhone/iPod/iPad
 - Android-seade

Kasutatav fail

Diskreetimissagedus

MP3 : vahemikus 32 – 48 kHz

WMA : vahemikus 32 – 48 kHz

OGG : vahemikus 32 – 48 kHz

FLAC : 32 kHz, 44,1 kHz, 48 kHz, 88,2 kHz, 96 kHz,
176,4 kHz ja 192 kHz (16 bit/ 24 bit)

WAV : 32 kHz, 44,1 kHz, 48 kHz, 88,2 kHz, 96 kHz,
176,4 kHz ja 192 kHz (16 bit/ 24 bit)

Bitikiirus

MP3 : vahemikus 80 – 320 kb/s

WMA : vahemikus 56 – 128 kb/s

OGG : vahemikus 64 – 500 kb/s

- Maksimaalne failide arv: kuni 2,000
- Maksimaalne kaustade arv: kuni 200
- Siinse seadmega ei saa esitada DRM-kaitsega (DRM - digitaalne autoriõiguse haldus) faile.
- USB hoistusseadmelt ei ole võimalik esitada videofaile.
- Sõltuvalt USB-seadme talitlusvõimest võib taasesitus toimida halvasti.

! Märkus

- USB-seadmel asuvaid kaustu ja faile tuvastatakse järgmiselt.

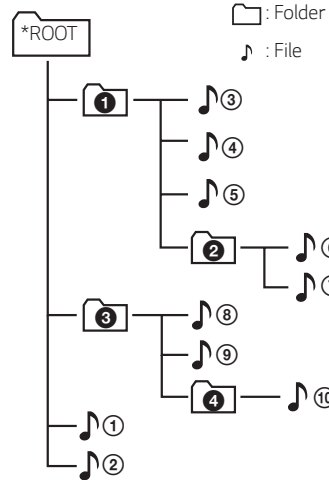

- Kui kaustas puuduvad failid, siis kausta ei kuvata.
- Faile esitatakse failist 1 failini 10 ükshaaval.
- Faile esitatakse salvestamise järjestuses ja see võib olenevalt salvestamise asjaoludest erinev olla.
- Seade suudab kuvada ainult faile või kaustu mille nimed sisaldavad numbreid või inglise keelseid tähemärke.
- *ROOT : kui arvuti tuvastab USB-seadet, on esimeseks avanevaks aknaks „ROOT“

Põhitoimingud

USB toimimine

1. Ühendage USB-seade USB-pesaga.
2. Valige USB funktsiooni vajutades korduvalt **F**.

Selleks	Toimige järgnevalt
Taasesitus	Vajutage kaugjuhtimispuldil nuppu ▶II .
Paus	Vajutage taasesituse ajal kaugjuhtimispuldil nuppu ▶II .
Järgmise / eelmise faili juurde liikumine	Järgmise faili juurde liikumiseks vajutage taasesitamise ajal kaugjuhtimispuldi nuppu ▶▶ . Eelmise faili juurde liikumiseks vajutage kaugjuhtimispuldi nuppu ◀◀ , kui esitusaeg oli lühem kui 3 sekundit. Esitatava faili algusesse liikumiseks vajutage kaugjuhtimispuldil nuppu ◀◀ , kui esitusaeg oli pikem kui 3 sekundit.
Sektsiooni otsimine failis	Vajutage ja hoidke taasesituse ajal all nuppu ◀◀ / ▶▶ kaugjuhtimispuldil ja vabastage nupp sel hetkel, millest soovite kuulata.
Korduv või juhuslikus järjestuses esitus	Vajutage kaugjuhtimispuldil korduvalt nuppu REPEAT . Lisainformatsiooniks ekraaniakna muutumise kohta vaadake märkust.
Kausta otsing	Vajutage kaugjuhtimispuldil nuppu FOLDER ^ / v .
Esituse jätkamine	See seade peab meeles enne funktsiooni muutmist või seadme väljalülitamist esitatava loo.

! Märkus

- Kui peaksite toitejuhtme pistikupesast välja tõmbama või USB-seadme selle seadme küljest eemaldama, siis võidakse jätkamiskoht tühistada.
- Korduv/juhuslik taasesitus toimib järgmiselt.

Ekraaniaknal	Kirjeldus
OFF	Esitab USB seadmel olevaid laule järjekorras.
ONE	Esitab sama laulu korduvalt.
FOLDER	Esitab kaustas olevaid laule korduvalt.
ALL	Esitab USB seadmel olevaid laule korduvalt.
SHUFFLE	Esitab kõiki lugusid üks kord juhuslikult ja seejärel peatab taasesituse.

Muud funktsioonid

Teleri kaugjuhtimispuldi kasutamine

Mõnda seadme funktsiooni on võimalik reguleerida ka teleripuldiga, isegi kui see on teise ettevõtte toode. Juhtida saab helitugevuse suurendamise/vähendamise ja vaigistusfunktsiooni.

Vajutage ja hoidke 3 sekundit all kaugjuhtimispuldi nuppu **SOUND EFFECT**. Ekraanile ilmub tekst „ON - TV REMOTE“. Nüüd saate seadet oma teleripuldiga reguleerida.

Funktsiooni oleku kontrollimiseks, vajutage ja hoidke kaugjuhtimispuldil all nuppu **SOUND EFFECT**.

Funktsiooni väljalülitamiseks vajutage ja hoidke kaugjuhtimispuldil all nuppu **SOUND EFFECT** ja vajutage nuppu uuesti, kui ekraaniaknas keritakse teksti „ON - TV REMOTE“.



Märkus

- Veenduge, et teleri heliväljundiks on määratud [External speaker].
- See funktsioon ei tööta LG multifunktsionaalsel teleripuldil.
- See funktsioon ei pruugi hästi toimida juhul, kui on sisse lülitatud osa teleri juhtfunktsioonidest, näiteks HDMI CEC, SIMPLINK ja LG Sound Sync.
- See seade ei pruugi hästi töötada, kui seade ja TV on ühendatud HDMI-kaabliga.
- Mõne puldi tugi võib puududa.

Juhtmevaba võrgu või seadme väljalülitamine

Lülitage välja funktsioon AUTOMAATTOIDE SEES/ VÄLJAS ja seejärel ka seade.

AUTO POWER sisse- ja väljalülitamine

Seade lülitub automaatselt sisse selliste sisendallikatega nagu: Optiline, LG TV või **Bluetooth**.

Kui lülitate sisse oma TV või selle seadmega ühendatud välise seadme, tuvastab see seade sisendsignaali ja valib sobiva funktsiooni. Kuulete oma seadmest heli.

Kui proovite oma **Bluetooth**-seadet ühendada, siis see funktsioon lülitub sisse ja seade ühendatakse

Bluetoothiga.

Funktsiooni sisselülitamiseks vajutage ja hoidke kaugjuhtimispuldil all nuppu  umbes 3 sekundit ja vajutage nuppu uuesti, kui ekraaniaknas keritakse teksti „OFF - AUTO POWER“.

Funktsiooni oleku kontrollimiseks, vajutage ja hoidke kaugjuhtimispuldil all nuppu .

Funktsiooni väljalülitamiseks vajutage ja hoidke kaugjuhtimispuldil all nuppu  umbes 3 sekundit ja vajutage nuppu uuesti, kui ekraaniaknas keritakse teksti „ON - TV REMOTE“.

! Märkus

- Peale seadme AUTO POWER funktsiooniga sisselülitamist, lülitub see automaatselt välja, kui kindla perioodi jooksul ei saada LG Sound Sync (Optiline/Juhtmevaba) ühendatud telerilt.
- Peale seadme AUTO POWER funktsiooniga sisselülitamist, lülitub see automaatselt välja, kui kindla perioodi jooksul ei saada signaali ühendatud välisseadmelt.
- Kui te lülitate seadme otseselt välja, ei saa seda automaatselt AUTO POWER funktsiooniga sisselülitada. Siiski saab seadme AUTO POWER funktsiooniga sisselülitada, kui optiline signaal saadakse 5 sekundit peale signaali puudumist.
- Sõltuvalt ühendatud seadmest, ei pruugi see toimida.
- Kui katkestate **Bluetooth** ühenduse läbi selle seadme, püüavad mõned **Bluetooth** seadmed järjekindlalt luua seadmega ühendust. Seetõttu on soovitatav ühendus enne seadme väljalülitamist katkestada.
- Kui te seadme esimest korda sisse lülitate, on funktsioon Automaattoide sisse lülitatud.
- Selle funktsiooni kasutamiseks peab peaseade olema registreeritud **Bluetoothi** seotud seadmete loendis.
- Funktsiooni AUTO POWER (Automaatne väljalülitus) saab seadistada ainult sisselülitatud seadmega.

Automaatne väljalülitamine

See seade tuvastab sisendisignaale, nagu Optiline, HDMI ARC, **Bluetooth** ja LG TV, ning valib seejärel automaatselt sobiva funktsiooni.

Kui optiline signaal tuleb sisse

Kui lülitate sisse välise seadme, mis on selle seadmega ühendatud optilise kaabliga, muudab seade funktsiooni optiliseks. Saate kuulata seadmest heli.

Kui püüate ühendada **BLUETOOTH** seadet

Kui püüate oma **Bluetooth** seadet selle seadmega ühendada, valitakse **Bluetooth** funktsioon. Esitage oma muusikat **Bluetooth** seadmes.

Teleri või välisseadme sisselülitamisel

Kui lülitate sisse teleri või välisseadme, mis on ühendatud optilise funktsiooni, LG Sound Sync'i (nii optilise kui juhtmeta) või HDMI ARC kaudu, lülitub heliribakõlar sobivale funktsioonile ja võimaldab teil kuulata kõlarist heli.

! Märkus

- Seade ei määra funktsiooniks „optiline“, kui ühendatud teleri, Blu-ray mängija, digiboksi vm seadme SIMPLINK või CEC-toega seade on sisse lülitatud.
Kui soovite kasutada automaatset funktsioonivahetust, lülitage oma LG TV SIMPLINK-funktsioon välja. SIMPLINK-i väljalülitamiseks kulub ligikaudu 30 sekundit.
- Kui **Bluetooth**-ühenduse lukustusfunktsioon on seadistatud, on **Bluetooth**-ühendus saadaval ainult **Bluetooth** ja LG TV funktsioonis (Lk 38).

Kiirkäivitus

Seade saab jääda väikese võimsustarbega ooterežiimis, et selle käivitamine oleks sisselülitamise ajal kiirem.

Funktsiooni sisselülitamiseks hoidke seadmel nuppu  3 sekundit all, kui seade on sisse lülitatud.

Ekraaniaknale ilmub tekst „ON – Q. START“

Selle funktsiooni väljalülitamiseks hoidke seadmel taas nuppu  3 sekundit all, kui seade on sisse lülitatud.

Ekraaniaknale ilmub tekst „OFF – Q. START“

! Märkus

- Kui kiirkäivituse funktsioon on seadistatud ja seadmega ühendatakse kogemata uuesti vahelduvoolutoide (kas tänu elektrikatkestusele vms), siis kiirkäivituse funktsioon aktiveeritakse, kui seade lülitatakse üks kord sisse ja välja.
- Kui kiirkäivituse funktsioon on seadistatud, siis on energiatarbimine suurem võrreldes sellega, kui kiirkäivituse funktsioon on välja lülitatud.
- See funktsioon ei pruugi toimida ja sõltub mudelist.

Bluetoothi tehnoloogia kasutamine

Teave Bluetoothi kohta

Bluetooth on soundbaaril põhinev lähiühenduse tehnoloogia.

Heli võib katkeda, kui ühendust häirivad muude elektroonikaseadmete lained või ühendate

Bluetoothi seadme teises ruumis.

Üksikseadmete ühendamine **Bluetooth-i** abil on täiesti tasuta. **Bluetooth-i** raadiosidet võimaldavat mobiiltelefoni saab kasutada jadaühenduses, kui ühendus luuakse **Bluetooth-i** raadiotehnoloogia abil.

- Saadaolevad seadmed: Nutitelefon, MP3-mängija, sülearvuti jne.
- Version: 4,0
- Codec: SBC, AAC

Bluetoothi profiilid

Bluetoothi raadiotehnoloogia kasutamiseks peavad seadmed olema suutelised tõlgendama teatud profiile. See kõlar ühildub alljärgneva profiiliga.

A2DP (täiustatud heliedastusprofiil)

Bluetoothi seadme muusika kuulamine

Enne sidumistoimingu alustamist veenduge, et teie nutiseadme **Bluetoothi** funktsioon on sisse lülitatud. Vaadake oma **Bluetoothi** seadme kasutusjuhendit. Kahe seadme sidumine tuleb teha vaid üks kord.

1. Valige **Bluetooth** funktsiooni, vajutades korduvalt nuppu **F**. Näidiku aknasse ilmub esmalt tekst „BT” ja seejärel „READY”.
2. Kasutage teise **Bluetoothi** seadme vastavaid funktsioone ja tehke sidumistoiming. Kõlari otsimise ajal teises **Bluetoothi** seadmes võib **Bluetoothi** seadme ekraanile ilmuda leitud seadmete loend (sõltuvalt kasutatava **Bluetoothi** seadme tüübist). Teie kõlari kohta kuvatakse „LG SN7Y(XX)”.
3. Valige „LG SN7Y(XX)”.

! Märkus

- “XX” tähendab aadressi kaht viimast numbrit. Näiteks, kui teie seadmel on MAC-aadress 9C:02:98:4A:F7:08, kuvatakse **Bluetooth**-seadmel “LG SN7Y(08)”.
- Sidumisviis võib olenevalt kasutatavast **Bluetooth**-seadme tüübist mõnedel seadmetel ka teistsugune olla. Lisainformatsiooniks **Bluetooth** ühendamise kohta lugege oma **Bluetooth**-seadme kasutusjuhend.

4. Kui see seade on teie **Bluetooth**-seadmega õigesti ühendatud, ilmub kuvaaknale „PAIRED“ → teie seadme nimetus → „BT“.

! Märkus

- Kui seadme nimetust ei ole võimalik ekraanil kuvada, ilmub sinna kujutis „-“.
- Ühendatud seadme nimetuse kontrollimiseks vajutage kaugjuhtimispuldil . Kuvatakse ühendatud **Bluetooth**-seadme nimetus.

5. Kuulake muusikat.

Bluetooth seadmesse salvestatud muusika kuulamise kohta vaadake **Bluetoothi** seadme kasutusjuhendit.

! Märkus

- **Bluetooth** tehnoloogia kasutamisel peate looma seadme ja **Bluetooth**-seadme vahelise ühenduse ning hoidma nende vahel võimalikult väikse vahemaa. Siiski ei pruugi ühendus järgnevatel juhtudel korrektselt toimida:
 - Seadme ja **Bluetooth**-seadme vahel on takistus.
 - Läheduses on sama **Bluetooth** tehnoloogia sagedusega seade, nagu meditsiiniseade, mikrolaineahi või juhtmevaba LAN-seade.

! Märkus

- Kui **Bluetooth**-ühenduses on tõrkeid, proovige uuesti kandeseadmega ühendust luua.
- võivad põhjustada ühenduse katkemise.
- Siduda saab korraga ainult ühe **Bluetoothi** seadme üksuse kohta ja mitme seadme sidumist ei toetata.
- Seadme tüübist olenevalt võib **Bluetooth**-funktsiooni kasutamine ka ebaõnnestuda.
- **Bluetoothi** funktsiooni saate nautida telefoniga, MP3-mängijaga, sülearvutiga jne.
- Mida suurem on seadme ja **Bluetooth**-seadme vahemaa, seda halvemaks helikvaliteet muutub.
- **Bluetooth** ühendus katkeb seadme väljalülitamisel või seadme ning **Bluetooth** seadme vahemaa suurenemisel.
- **Bluetooth** ühenduse katkemisel ühendage **Bluetooth**-seade seadmega uuesti.
- Kui seade ei ole ühendatud, ilmub ekraaniaknale tekst „READY“.
- **Bluetooth** i seadme (iOS-seade jne) ühendamisel seadmega või seadme juhtimisel saab helitugevuse tasemed omavahel sünkroonida.
- Kui lülitate pärast **Bluetooth**-seadme ühendamist teisele funktsioonile, katkestatakse **Bluetooth**-ühendus, ja kui naasete **Bluetooth**-funktsiooni, luuakse automaatselt **Bluetooth**-ühendus.

Bluetooth-seadmega ühendatud seadme kontrollimine

Te saate ühendatud **Bluetooth**-seadet sellest seadmest kontrollida: esitamine, paus, vahele jätmine, helitugevuse reguleerimine.

! Märkus

- See funktsioon on saadaval vaid Android OS- ja iOS-seadmetel.
- Sõltuvalt **Bluetooth**-seadmest või telerist, ei pruugi see funktsioon toetatud olla või võib toimida erinevalt.

Bluetooth-ühenduse lukk (BT LOCK)

Saate piirata **Bluetooth**-ühenduse ainult funktsioonidega BT (**Bluetooth**) ja LG TV, et vältida soovimatuid **Bluetooth**-ühendusi.

Selle funktsiooni sisselülitamiseks vajutage funktsioonis BT (**Bluetooth**) olles kaugjuhtimispuldil nuppu **DI** ja hoidke seda umbes 3 sekundit all ning vajutage nuppu veel üks kord teate „OFF - BT LOCK“ kerimise ajal. Seejärel võite **Bluetooth**-ühendust piirata.

Selle funktsiooni väljalülitamiseks vajutage funktsioonis BT (**Bluetooth**) olles kaugjuhtimispuldil nuppu **DI** ja hoidke seda umbes 3 sekundit all ning vajutage nuppu veel üks kord teate „ON - BT LOCK“ kerimise ajal.

! Märkus

Isegi, kui seadistate BT LOCK funktsiooni olekusse Sees (On), lülitub helisüsteem automaatlülitusega sisse. Selle vältimiseks tuleb automaatlülituse funktsioon välja lülitada. (Lk 34)

BLUETOOTH-rakenduse kasutamine

! Märkus

- Selle seadmega on kasutamiseks saadaval ainult Android OS „LG Sound Bar“ rakendus.
- Vastavalt teie Interneti-keskkonnale või mobiiliplaanile võidakse kohaldada täiendavaid andmesidetasusid.

Teavet „LG Sound Bar“ kaugjuhtimisrakenduse kohta

„LG Sound Bar“ rakendus toob sellesse seadmesse terve rea uusi funktsioone.

Rohkemate funktsioonide nautimiseks soovitatakse tasuta rakendus „LG Sound Bar“ alla laadida ja installida.

„LG Sound Bar“ app BLUETOOTH-seadmesse installimine

Oma **Bluetooth** seadmesse „LG Sound Bar“ rakenduse paigaldamiseks on 2 võimalust.

Paigaldage „LG Sound Bar“ rakendus QR koodi abil

1. Installige „LG Sound Bar“ rakendus QR-koodi abil. QR-koodi otsimiseks kasutage otsingutarkvara.



2. Installimiseks koputage ikoonile.

! Märkus

- Veenduge, et **Bluetooth**-seade on internetiga ühendatud.
- Veenduge, et **Bluetooth**-seadmesse on otsingutarkvara rakendus installitud. Kui ei ole, laadige see „Google Android Market (Google Play Store)” alla.
- Olenevalt piirkonnast ei pruugi QR-kood toimida.

„LG Sound Bar” rakenduse installimine „Google Android Market (Google Play Store)”

1. Koputage ikooni „Google Android Market (Google Play Store)”.
2. Tippige otsinguribasse „LG Sound Bar” ja otsige seda.
3. Leidke otsingutulemuste loendist „LG Sound Bar” ja **Bluetooth** i rakenduse allalaadimise alustamiseks koputage sellele.

! Märkus

- Veenduge, et **Bluetooth**-seade on internetiga ühendatud.
- Veenduge, et teie **Bluetooth**-seade on varustatud „Google Android Market (Google Play Store)” rakendusega.

BLUETOOTH aktiveerimine „LG Sound Bar” rakenduse abil

„LG Sound Bar” rakendus aitab **Bluetooth**-seadet põhiseadmega ühendada.

1. „LG Sound Bar” rakenduse avamiseks koputage avakuvas „LG Sound Bar” rakenduse ikooni ja sisenege põhimenüüsse.
2. Kui soovite seadme kasutamiseks lisateavet, koputage menüüs [Setting] nupule [Help].

! Märkus

- „LG Sound Bar” rakendus on saadaval järgmiste tarkvara versioonidega;
 - Android O/S : Ver 5.0 (või uuem)
- Kui kasutate töötamiseks „LG Sound Bar” rakendust, siis võivad olla mõned erinevused „LG Sound Bar” rakenduse ja kaasasoleva kaugjuhtimispuldi kasutamises. Kasutage kindlasti komplektisolevat kaugjuhtimispulti.
- Sõltuvalt **Bluetooth**-seadmest võib „LG Sound Bar” rakendus mitte toimida.
- Pärast „LG Sound Bar” rakenduse ühendamist, võib seadme väljundist muusikat tulla. Proovige sel juhul uuesti ühendamistoimingut.
- Kui kasutate muid rakendusi või muudate seadeid oma **Bluetooth** seadmes „LG Sound Bar” rakenduse kasutamise ajal, võib „LG Sound Bar” rakenduse töö esineda anomaaliaid.
- Kui „LG Sound Bar” rakendus toimib normaalselt, kontrollige oma **Bluetooth** seadet ja „LG Sound Bar” rakenduse ühendust ning proovige uuesti ühendada.
- Sõltuvalt nutitelefone operatsioonisüsteemist, võib esineda mõningaid erinevusi „LG Sound Bar” toimimises.
- Kuigi **Bluetoothi** ühendus ei ole sisse lülitatud, saate funktsiooni vahetamiseks kasutada rakendust „LG Sound Bar”.
- Täiendavad funktsioonid, mida pakub rakendus „LG Sound Bar” ei pruugi töötada, olenevalt antud seadme ja **Bluetooth** seadme vahelisest kaugusest ja traadita ühenduse tingimustest.

Tõrkeotsing

Üldine

Sümptomid	Põhjus ja lahendus
Seade ei tööta korralikult.	<ul style="list-style-type: none"> Lülitage see seade ja ühendatud välisseade (teler, bassikõlar, DVD-mängija, võimendi jne) välja ning uuesti sisse. Ühendage selle seadme ja ühendatud välise seadme (TV, Woofer, DVD-mängija, võimendi, vms.) toitejuhe lahti ja proovige uuesti ühendada. Eelnevaid seadeid ei pruugitud salvestada, kui toide on välja lülitatud.
Vool puudub	<ul style="list-style-type: none"> Toitejuhe on ühendamata. Ühendage toitejuhe vooluvõrku. Kontrollige, kas elekter on olemas. Kontrollige elektrivarustuse olemasolu teiste elektroonikaseadmete abil.
Heli puudub	<ul style="list-style-type: none"> Valitud on vale sisendallikas. Kontrollige sisendallikat ja valige õige. Aktiveeritud on vaigistusrežiim. Vajutage vaigistusrežiimi väljalülitamiseks nuppu  (Vaigistusnupp) või reguleerige helitugevust. Kui kasutate ühendust läbi välise seadme (set top box, Bluetooth seade jne.), seadistage vastava seadme helitase.
Bassikõlari heli puudub	<ul style="list-style-type: none"> Bassikõlari toitejuhe on ühendamata. Ühendage toitejuhe korralikult seinakontakti. Seadme ja bassikõlari vaheline paariseos katkeb. Ühendage seade ja bassikõlar. (Lk 18)
Kaugjuhtimispuult ei tööta õigesti.	<ul style="list-style-type: none"> Kaugjuhtimispuult on seadmest liiga kaugel. Kasutage kaugjuhtimispuulti seadmest umbes 7 m kaugusel. Kaugjuhtimispuulti ja seadme vahel on takistus. Eemaldage takistus. Kaugjuhtimispuulti patareid on tühjaks saanud. Vahetage patareid uute vastu.
AUTO POWER funktsioon ei tööta.	<ul style="list-style-type: none"> Kontrollige selliste väliste seadmete nagu TV, DVD/Blu-Ray mängija või Bluetooth seade ühendusi. Kontrollige oma LG TV-s SIMPLINKi olekut ja lülitage SIMPLINK välja. Sõltuvalt ühendatud seadmest, ei pruugi see toimida.
LG Sound Sync ei tööta	<ul style="list-style-type: none"> Kontrollige kas teie LG TV toetab LG Sound Sync-i. Kontrollige LG Sound Sync (Optiline või juhtmevaba) ühendusi. Kontrollige oma TV ja selle seadme heliseadeid.
Seade ei loo Bluetooth -seadmega ühendust.	<ul style="list-style-type: none"> Lülitage Bluetooth-ühenduse lukustusfunktsioon välja. (Lk 38)

Sümptomid	Põhjus ja lahendus
Kui te tunnete, et seadme väljundheli on nõrk.	<p>Kontrollige alltoodud üksikasju ja häälestage seade vastavalt neile.</p> <ul style="list-style-type: none"> Kui heliprojektor on ühendatud teleriga, muutke teleri seadistusesmenüüst AUDIO DIGITAL OUT (digiheli väljund) säte [PCM] kas sätteks [AUTO] või [BITSTREAM] (bitijada). Kui heliprojektor on ühendatud mängijaga, muutke mängija AUDIO DIGITAL OUT (digiheli väljund) säte mängija seadistusesmenüüst sättest [PCM] kas sätteks [PRIMARY PASS-THROUGH] (põhiline läbiv) või [BITSTREAM] (bitijada). Seadke suvand Audio DRC ühendatud seadme seadistusesmenüüs olekusse [OFF]. Veenduge, et öörežiim ei ole sisse lülitatud. Lülitage öörežiim välja [OFF].
USB pole tuvastatud.	<ul style="list-style-type: none"> Vormida USB seade ja ühenda uuesti. USB seadme vormindamisel, valige saadaolev failisüsteem. (Lehekülg 30)

MÄRKUSED juhtmevaba ühenduse kasutamise kohta

Sümptomid	Põhjus ja lahendus
Bluetoothi seade võib tõrkuda või põhjustada müra järgmistel juhtudel:	<ul style="list-style-type: none"> Juhtmevaba ühendus ei pruugi nõrga signaaliga piirkonnas normaalselt toimida. Palun paigaldage seade juhtmevabale bassikõlarile piisavalt lähedale. Optimaalse töö tagamiseks ärge paigaldage seadet metallist mööblile.
Bluetoothi seade võib tõrkuda või põhjustada müra järgmistel juhtudel:	<ul style="list-style-type: none"> kui mõni teie kehaosa puutub kokku Bluetoothi seadme vastuvõtja või heliribaga; kui ühendust segab takistus või sein või on seade paigaldatud eraldatud kohta. Kui läheduses on sama sagedust kasutatav seade (juhtmevaba LAN, meditsiiniseade või mikrolaineahi), liigutage tooted üksteisest nii kaugemale kui võimalik. Bluetoothi seadmega ühendamisel jätkke toodete vaheline kaugus nii väikeseks kui võimalik. Kui Bluetoothi seade on tootest liiga kaugel, ühendus katkeb ja toote töös võib esineda tõrkeid.

MÄRKUSED Demo-režiimi väljalaskmiseks

Sümptomid	Põhjus ja lahendus
Ei ole võimalik muuta nupuga F sisendallikat nagu BT (Bluetooth), HDMI vms ja eesmisel ekraaniaknal on näha ainult [DEMO] tähis.	Eemaldage toitejuhe pistikust ja pange see uuesti sisse. Kui see ei tööta, pärast helitugevuse viimist tasemele 2, vajutage ja hoidke põhiseadmel all nuppu F (umbes 5 sekundit), kuni ekraanil on näha hetkel valitud funktsioon.
Kaugjuhtimispuul ei tööta. (Ei reageeri)	

Kaubamärgid ja litsentsid

Kõik muud kaubamärgid kuuluvad vastavate kaubamärkide omanikele.

DOLBY ATMOS®

Toodetud ettevõtte Dolby Laboratories litsentsi alusel. Dolby, Dolby Atmos ja double-D sümbolid on ettevõtte Dolby Laboratories kaubamärgid.



DTS patentide kohta vaata <http://patents.dts.com>. Valmistatud DTS Licensing Limited litsentsi alusel. DTS, Sümbol ja DTS ja Sümbolid koos, DTS:X ja DTS:X logo on registreeritud kaubamärgid või DTS, Inc. kaubamärgid USA-s ja/või teistes riikides. © DTS, Inc. Kõik õigused reserveeritud.

Bluetooth®

Bluetooth® sõnamärk ja logod on ettevõtte **Bluetooth SIG, Inc.** registreeritud kaubamärgid ja LG Electronics kasutab neid litsentsi alusel. Teised kaubamärgid ja tootenimetused kuuluvad nende vastavatele omanikele.

HDMI™ HIGH-DEFINITION MULTIMEDIA INTERFACE

HDMI ja HDMI High-Definition Multimedia Interface ning HDMI logo on HDMI Licensing Administrator, Inc. kaubamärgid või registreeritud kaubamärgid.

Tehnilised andmed

Üldine	
Võimsustarve	Vaadake seadme põhisilti. Võrguühendusega ooterežiim: 1,0 W (Kui kõik võrgupordid on aktiveeritud.)
Vahelduvooluadapter	<ul style="list-style-type: none"> • Mudel : DA-50F25 • Tootja : Asian Power Devices Inc. • Sisendvool : 100 - 240 V – 50 - 60 Hz • Väljundvool : 25 V $\overline{\text{---}}$ 2 A
Mõõtmed (L x K x S)	ligikaudne 890,0 mm x 65,0 mm x 119,0 mm (jalaga)
Töötemperatuur	5 °C kuni 35 °C
Tööniiskus	5 % kuni 90 %
Pordi toide (USB)	5 V $\overline{\text{---}}$ 500 mA
Võimalik digitaalsisendi heli diskreetimissagedus	32 kHz, 44.1 kHz, 48 kHz, 88.2 kHz, 96 kHz, 192 kHz
Saadaval digitaalsisendi helivorming	Dolby Atmos, Dolby Audio, DTS:X, DTS-HD, PCM
Sisend/väljund	
OPTICAL IN	3 V (p-p), optiline ühenduspesa x 1
HDMI IN	19-viiguline (tüüp A, HDMI™ ühenduspesa) x 1
HDMI OUT	19-viiguline (tüüp A, HDMI™ ühenduspesa) x 1 4K allikaid, mis sõltuvad HDCP 2.3-st, toetatakse 4K resolutsiooni korral.
Võimendi (Ruutkeskmine väljundvõimsus RMS-väljund)	
Kokku	380 W RMS
Esikülg	30 W RMS x 2 (4 Ω 1 kHz juures, THD 10 %)
Keskkõlar	30 W RMS (4 Ω 1 kHz juures, THD 10 %)
Ülaosa	35 W RMS x 2 (4 Ω 1 kHz juures, THD 10 %)
Bassikõlar	220 W RMS (3 Ω 80 Hz juures, THD 10 %)

Juhtmevaba bassikõlar	
Nõuded toitele	Vaadake bassikõlari nimiandmete silti.
Võimsustarve	Vaadake bassikõlari nimiandmete silti.
Tüüp	1 riba 1 element
Väljundtakistus	3 Ω
Nimisisendvõimsus	220 W RMS
Maksimaalne sisendvõimsus	440 W RMS
Mõõtmed (L x K x S)	ligikaudne 180,0 mm x 394,0 mm x 290,0 mm

SPK8-S (SPK8-S, S78S1-S), müüakse eraldi

Juhtmevaba vastuvõtja	
Nõuded toitele	Vaadake juhtmevaba vastuvõtja põhisilti.
Võimsustarve	Vaadake juhtmevaba vastuvõtja põhisilti.
Tagumine kõlar	70 W RMS x 2 (3 Ω 1 kHz juures, THD 10 %)
Mõõtmed (L x K x S)	ligikaudne 60,0 mm x 220,0 mm x 175,0 mm

Tagumised kõlarid (kumbki)	
Tüüp	1 riba 1 element
Väljundtakistus	3 Ω
Nimisisendvõimsus	70 W RMS
Maksimaalne sisendvõimsus	140 W RMS
Mõõtmed (L x K x S)	ligikaudne 100,0 mm x 140,0 mm x 100,0 mm

- Kujundus ja tehnilised andmed võivad muutuda ette teatamata.

Kõlari käsitsemine

Kõlari transportimine

Palun säilitage algne transpordikast ja pakkematerjalid. Kui peate kõlari transportima, pakendage seade maksimaalse kaitse tagamiseks tehase originaalpakendisse.

Välispindade puhtana hoidmine

- Ärge kasutage kõlari läheduses lenduvaid aineid (näiteks pihustatavaid putukatõrjevahendeid).
- Liiga tugevasti pühkides võite seadet kahjustada.
- Vältige kummist või plastist toodete pikaajalist kokkupuudet seadmega.

Kõlari puhastamine

Kasutage mängija puhastamiseks pehmet kuiva lappi. Kui pinnad on eriti määrdunud, kasutage pehmet lappi, mida on kergelt nõrga pesuvahendi lahusega niisutatud. Ärge kasutage tugevaid lahusteid, nt alkoholi, bensini või lahjendit, sest need võivad kõlari pinda kahjustada.

