

امسح كود QR للإطلاع على الدليل.



دليل المالك

غسالة الملابس

قبل البدء في تركيب الجهاز، اقرأ هذه التعليمات بعناية. حيث سييسط ذلك عملية التركيب ويضمن تركيب الجهاز بشكل صحيح وآمن. واحتفظ بهذه التعليمات بالقرب من المنتج بعد التركيب للرجوع إليها في المستقبل.



العربية

R5-B*(*)YW / R4-B*(*)YWE

www.lg.com

حقوق النشر 2024 إل جي للإلكترونيات. كل الحقوق محفوظة



MFL72076839

Rev.00_070924

جدول المحتويات

قد يحتوي هذا الدليل على صور أو محتوى يختلف عن الطراز الذي قمت بشرائه.
يخضع هذا الدليل للمراجعة من الشركة المصنعة.

إرشادات السلامة

- 3.....اقرأ جميع الإرشادات قبل الاستخدام.
3.....تحذير.....

التركيب

- 7.....الأجزاء والمواصفات
10.....متطلبات مكان التركيب
11.....فتح تغليف الجهاز
11.....ضبط مستوى الجهاز
13.....توصيل خرطوم إمداد الماء
15.....تركيب خرطوم التصريف

التشغيل

- 16.....نظرة عامة على التشغيل
17.....لوحة التحكم
19.....تجهيز حمولة الغسيل
19.....إضافة المنظفات والمواد المنعمة
22.....جدول البرامج
28.....خيارات ووظائف إضافية

الوظائف الذكية

- 30.....تطبيق LG ThinQ
30.....Smart Diagnosis (التشخيص الذكي).

الصيانة

- 31.....التنظيف بعد كلّ غسلة
31.....تنظيف الجهاز بصورة دورية

استكشاف الأعطال وإصلاحها

- 35.....قبل الاتصال بمركز الخدمة

إرشادات السلامة

اقرأ جميع الإرشادات قبل الاستخدام

يتمثل الغرض من إرشادات السلامة التالية في الحيلولة دون وقوع المخاطر غير المتوقعة أو الأضرار الناجمة عن التشغيل غير الآمن أو غير الصحيح للمنتج. يتم تقسيم الإرشادات إلى "تحذير" و"تنبيه" على النحو الموضح أدناه.

رسائل السلامة

يتم عرض هذا الرمز للإشارة إلى الأمور وعمليات التشغيل التي يمكن أن تسبب مخاطر، فاحرص على قراءة الجزء الذي يحمل هذا الرمز بعناية واتباع الإرشادات لتجنب المخاطر.



تحذير

يشير هذا إلى أن عدم اتباع الإرشادات قد يسبب وقوع إصابة خطيرة أو الوفاة.



تنبيه

يشير هذا إلى أن عدم اتباع الإرشادات قد يتسبب في وقوع إصابة طفيفة أو تلف المنتج.



تحذير

تحذير

لتقليل مخاطر وقوع انفجار، أو نشوب حريق، أو حدوث وفاة، أو التعرض لصدمة كهربائية، أو حدوث إصابة، أو حروق للأشخاص عند استخدام المنتج، يجب اتباع احتياطات السلامة الأساسية، بما فيها ما يلي:

السلامة الفنية

- يمكن استخدام هذا الجهاز من قبل الأطفال الذين تتراوح أعمارهم بين 8 سنوات وأكثر والأشخاص ذوي القدرات الجسدية أو الحسية أو العقلية المنخفضة أو الذين يفتقرون إلى الخبرة والمعرفة إذا ما تم توفير الإشراف والإرشادات لهم فيما يتعلق باستخدام الجهاز بطريقة آمنة وفهم المخاطر التي ينطوي عليها. يجب ألا يعيثر الأطفال بالجهاز. يجب عدم قيام الأطفال بأعمال التنظيف وصيانة المستخدم دون إشراف.
- يجب أن يظل الأطفال الأقل من 3 سنوات بعيدين عن الجهاز إلا في حالة وجود إشراف مستمر عليهم.
- في حالة تلف سلك توصيل الطاقة الكهربائية، يجب استبداله بواسطة الشركة المصنعة أو وكيل الخدمة التابع لها أو أشخاص مؤهلين بنفس القدر لتجنب المخاطر.
- يجب عدم إعاقة فتحات التهوية بوضع سجادة.
- هذا الجهاز غير مخصص إلا للاستخدام في الأغراض المنزلية فقط.

- استخدم خرطومًا جديدًا أو مجموعة الخرطوم المرفقة مع الجهاز. علمًا بأن إعادة استخدام الخرطوم القديمة قد تؤدي إلى تسرب المياه وبالتالي تلف الممتلكات.
- يجب أن يتراوح ضغط الماء ما بين 50 كيلو باسكال و800 كيلو باسكال.

السعة القصوى

تبلغ السعة القصوى في بعض دورات الملابس الجافة المقرر غسلها:

| R5-B9YW / R4-B9YWE | R5-B10YW / R4-B10YWE | R5-B11YW / R4-B11YWE |
|-----------------------|-------------------------|-------------------------|
| 9 كجم | 10 كجم | 11 كجم |

قد تتفاوت السعة القصوى الموصى استخدامها لكل برنامج من برامج الغسيل. للحصول على أفضل نتائج، يُرجى الاطلاع على جدول البرامج في فصل التشغيل للحصول على مزيد من التفاصيل.

التركيب

- عند نقل هذا الجهاز، ينبغي توفير شخصين أو أكثر للإمساك به بإحكام.
- تجنب تركيب الجهاز في أماكن الرطوبة والغبار. تجنب تركيب أو تخزين الجهاز في الهواء الطلق أو في مساحة معرضة للتأثيرات الجوية كضوء الشمس المباشر أو الرياح أو المطر أو درجات الحرارة دون درجة التجمد.
- تأكد من أن قابس الطاقة موصل بشكل كامل بمأخذ التيار الكهربائي.
- لا تقم بتوصيل الجهاز بمقابس متعددة أو لوحات تحكم بالكهرباء أو كبل تمديد للطاقة.
- لا تقم بتعديل قابس الطاقة المتوفر مع الجهاز. إذا لم يكن القابس مناسبًا لمأخذ التيار، فيمكنك تثبيت مأخذ تيار مناسب من خلال كهربائي مؤهل.
- يأتي هذا الجهاز مزودًا بسلك طاقة يحتوي على موصل تأريض للجهاز (مسار تأريض) وقابس طاقة بوصلة تأريض. يجب توصيل قابس الطاقة بمأخذ تيار كهربائي مناسب مثبت ومؤرض وفقًا لجميع القوانين واللوائح المحلية.
- يمكن أن يؤدي التوصيل غير المناسب لموصل تأريض للجهاز إلى خطر التعرض لصدمة كهربائية. استشر كهربائيًا أو موظف خدمة مؤهلاً إذا كان لديك أي شك حول ما إذا كان الجهاز مؤرضًا بشكل صحيح أم لا.

التشغيل

- لا تحاول أبدًا تشغيل هذا الجهاز إذا كان تالفًا، أو به عطل، أو مفككًا بشكل جزئي، أو به أجزاء مفقودة أو محطمة، بما في ذلك سلك أو قابس تالف.

- لا تستخدم أي أدوات حادة مع لوحة التحكم لتشغيل الجهاز.
- لا تحاول فصل أي لوح من الألواح أو فك الجهاز.
- تجنب إصلاح أو استبدال أي جزء من الجهاز. يجب إجراء جميع التصليحات والخدمة من خلال موظف خدمة مؤهل إلا إذا أوصى دليل المالك الحالي بغير ذلك بشكل محدد. استخدم فقط أجزاء المصنع المعتمدة.
- لا تضغط على الباب للأسفل بشدة عندما يكون باب الجهاز مفتوحًا.
- لا تضع الحيوانات الحية مثل الحيوانات الأليفة داخل الجهاز.
- لا تقم بغسل أي أغراض تم تحديدها بأنها غير قابلة للغسل من قبل الشركة المُصنَّعة على ملصق العناية بالأقمشة.
- حافظ على المنطقة الموجودة أسفل الجهاز وحوله خالية من المواد القابلة للاحتراق مثل الكتان، والورق، وقطع القماش، والمواد الكيميائية، وما إلى ذلك.
- لا تترك باب الجهاز مفتوحًا. حيث يمكن أن يتعلق الأطفال بالباب أو يزحفوا إلى داخل الجهاز، مما قد يسبب التلف أو التعرض للإصابة.
- لا تضع أو تغسل أو تجفف الأغراض التي تم تنظيفها أو غسلها أو نفعها أو اتسخت بمواد قابلة للاشتعال أو قابلة للاحتراق (مثل الشمع ومزيلات البقع الشمعية والزيت والطلاء والجازولين ومزيلات الشحوم ومذيبات التنظيف الجاف والكبروسين والبنزين ومزيلات البقع وزيت التربنتين والزيوت النباتية وزيوت الطهي والأسيتون والكحول، وما إلى ذلك). فقد يتسبب الاستخدام غير السليم في نشوب حريق أو وقوع انفجار.
- لا تستخدم مواد قابلة للاحتراق أو قابلة للاشتعال (مثل الإيثير، والبنزين، والكحول، والمواد الكيميائية، والغاز النفطي المسال، والرداذ قابل للاحتراق، والجازولين، ومخفيف الدهان "التنر"، والمواد البترولية، ومبيد الحشرات، ومعطر الهواء، ومستحضرات التجميل، وما إلى ذلك) أو تخزينها بالقرب من الجهاز.
- لا تقرب أبدًا من الجهاز في أثناء تشغيله. انتظر حتى يتوقف حوض الغسل تمامًا.
- يجب عدم لمس الباب أثناء البرامج ذات درجة الحرارة المرتفعة.
- في حال تسرب المياه أو فيضها من الجهاز، افصل مقبس الطاقة واتصل بمركز LG Electronics لتقديم المعلومات إلى العملاء.
- أغلق صنابير المياه لتحرير الضغط عن الخراطيم والصمامات والحد من التسرب عند حدوث قطع أو تمزق. تأكد من حالة خراطيم تغذية الماء حيث يجب استبدالها بعد 5 سنوات.
- في حالة وجود تسرب غاز (أيسوبيوتين، أو البروبان، أو الغاز الطبيعي، أو ما إلى ذلك) في المنزل، لا تلمس الجهاز أو قابس الطاقة وقم بتهوية المنطقة على الفور.
- لا يمكنك استخدام خرطوم التصريف أو خرطوم الإدخال في حالة تجمدهما خلال فصل الشتاء إلا بعد الذوبان.
- احفظ جميع منظفات الغسيل، والمواد المنعمة، والمبيضات بعيدًا عن متناول الأطفال.
- تجنب لمس قابس الطاقة أو عناصر التحكم في الجهاز بيدين مبتلئين.
- احرص على عدم ثني كابل الطاقة بشكل مفرط أو وضع شيء ثقيل عليه.

- تجنب لمس أي مياه تم تصريفها من الجهاز أثناء الغسل.
- تأكد من عمل التصريف بشكل صحيح. في حال عدم التصريف بشكل صحيح، قد يؤدي ذلك إلى غمر أرضيتك بالمياه.
- عندما تكون درجة حرارة الهواء مرتفعة ودرجة حرارة الماء منخفضة، قد يحدث تكثيف ومن ثم يؤدي إلى ابتلال الأرض.
- امسح الغبار أو الأتربة من على أجزاء تلامس قابس الطاقة.

الصيانة

- افصل الطاقة عن الجهاز قبل تنظيفه. لا يؤدي ضبط عناصر التحكم إلى إيقاف أو إلى وضع الاستعداد إلى فصل الطاقة عن هذا الجهاز.
- أدخل قابس الطاقة بإحكام في مأخذ التيار الكهربائي بعد الإزالة الكاملة لأي رطوبة أو غبار.
- لا تقم برش الماء داخل الجهاز أو خارجه لتنظيفه.
- احرص دائمًا على عدم فصل الطاقة عن الجهاز من خلال شد كابل الطاقة. احرص دائمًا على الإمساك به بإحكام وقم بجذبه من مأخذ التيار الكهربائي في وضعية مستقيمة.
- يجب أن يقوم فقط موظف خدمة مؤهل من مركز خدمة شركة LG Electronics بتفكيك الجهاز أو إصلاحه أو تعديله. تواصل مع مركز معلومات العملاء في شركة LG Electronics في حال كنت تنقل الجهاز وتقوم بتركيبه في موقع مختلف.

التخلص

- قبل التخلص من جهاز قديم، قم بفصله. اقطع الكابل الموجود خلف الجهاز مباشرةً لمنع سوء استخدامه.
- تخلص من جميع مواد التعبئة (مثل أكياس البلاستيك ومادة الستايروفوم) بعيدًا عن متناول الأطفال، إذ يمكن لمواد التغليف أن تسبب الاختناق.
- اقطع سلك الطاقة ثم قم بإزالة الباب قبل التخلص من هذا الجهاز لتجنب خطر أن تصبح الأطفال أو الحيوانات الصغيرة عالقة داخل الجهاز.

ملاحظة

• يُمكن تغيير الشكل والمواصفات دون الإخطار بذلك من أجل تحسين جودة الجهاز.

شكل الجهاز من الخلف

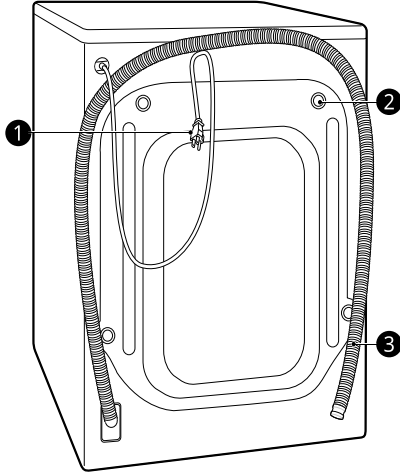

- 1 قايِس الطاقة
- 2 مسامير النقل
- 3 خرطوم التصريف

الشكل الأمامي

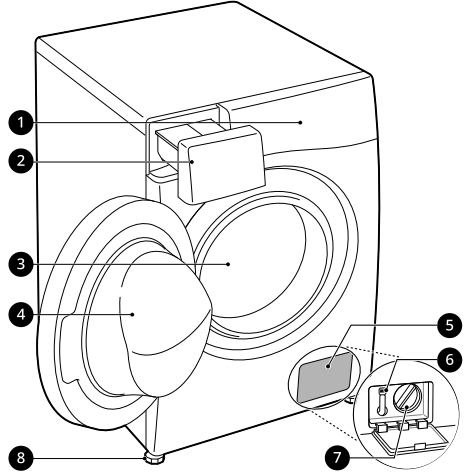

- 1 لوحة التحكم
- 2 درج موزع المنظف
- 3 حوض الغسل
- 4 الباب
- 5 غطاء الغلاف
- 6 سدادة التصريف
- 7 فلتر مضخة التصريف
- 8 أقدام التسوية

المواصفات

| | |
|---------------------------------|---------------|
| R5-B*(*)YW / R4-B*(*)YWE | الطراز |
| 220-240 فولت~، 50 هرتز | مصدر الطاقة |
| 67 كجم | وزن المنتج |

الأبعاد(مم)

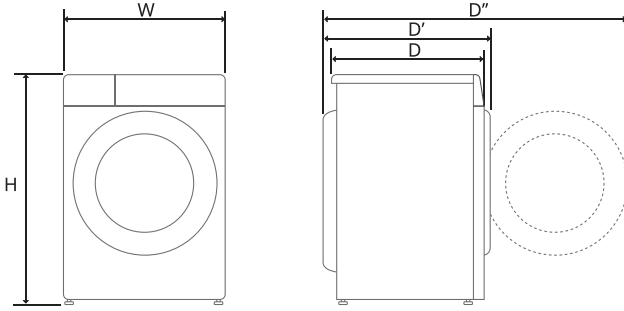

| | | | | | |
|------|-----|-----|----|-----|---|
| 1100 | D'' | 565 | D | 600 | W |
| | | 620 | D' | 850 | H |

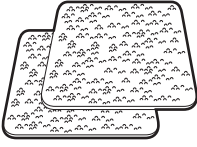

شرايح مانعة للانزلاق*1

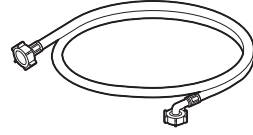

خرطوم إمداد الماء البارد

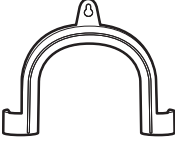

دعامة مرفقية لتثبيت خرطوم التصريف

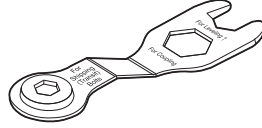

مفتاح ربط



حزام الربط*1



أغطية لتغطية فتحات مسامير النقل

*1 تختلف الملحقات المرفقة تبعاً للموديل الذي اشتريته.

الأرضيات الخشبية (الأرضيات المعلقة)

عند تركيب الجهاز على أرضيات خشبية استخدم أكواباً مطاطية للحد من حدوث اهتزاز قوي وخالل في الاتزان. يمكن أن تُحدث الأرضيات الخشبية أو المعلقة اهتزازاً قوياً وخالل في الاتزان وأخطاءً وأعطالاً.

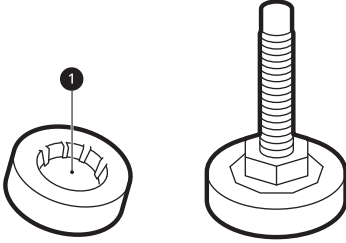

- لتقليل الاهتزاز، ننصحك بوضع أكواب مطاطية ① سمكها لا يقل عن 15 مم أسفل كل رجل من أرجل الجهاز، ويتم تثبيتها على عارضتين على الأقل من عوارض الأرضية باستخدام براغي.
- إن أمكن، قم بتركيب الجهاز في زاوية من زوايا الغرفة، بحيث تكون الأرضية أكثر ثباتاً.
- ثبت الأكواب المطاطية للحد من الاهتزاز.

⚠ تنبيه

- إذا تم تركيب الجهاز على أرضية غير مستقرة (مثل أرضية خشبية) فإن الضمان لا يغطي الأضرار والتكاليف الناتجة بسبب التثبيت على سطح غير مستقر.

ملاحظة

- يمكن شراء أكواب مطاطية (رقم القطعة 4620ER4002B) من مركز خدمة LG.

التهوئة

- تأكد من عدم إعاقة السجاد أو البُسط أو ما إلى ذلك لدوران الهواء حول الجهاز.

درجة الحرارة المحيطة

- لا تركيب الجهاز في غرف يمكن أن تصل درجة حرارتها إلى التجمد، حيث يمكن أن تنفجر الخراطيم المتجمدة تحت الضغط. يمكن أن تقل كفاءة وحدة التحكم الإلكترونية في ظل درجات الحرارة الأقل من درجة التجمد.
- في حالة الحصول على الجهاز في الشتاء وكانت درجات الحرارة أقل من درجة التجمد، فضع الجهاز في درجة حرارة الغرفة لبضع ساعات قبل تشغيله.

متطلبات مكان التركيب

تحقق من المعلومات التالية قبل تركيب الجهاز للتأكد من تركيبه في المكان الصحيح.

مكان التركيب

- يجب تركيب هذا الجهاز على أرضية ثابتة وذلك للحد من حدوث اهتزاز أثناء دورة الدوران. الأرضية الخرسانية هي أفضل اختيار، فهي أقل عرضة للاهتزاز الذي يحدث أثناء دورة الدوران مقارنةً بالألواح الأرضية أو الأسطح المغطاة بالسجاد.
- إذا كان من المستحيل تجنب وضع الجهاز بجانب موقد غاز أو موقد يعمل بالفحم، فيجب وضع عازل (850 × 600 مم) مغطى برفائق الألمنيوم على الجانب المواجه للفرن أو الموقد بين الجهازين.
- تأكد عند تركيب الجهاز من سهولة وصول المهندس إليه في حالة تعطله.
- عند تركيب الجهاز، اضبط كل الأقدام الأربعة باستخدام مفتاح صواميل النقل الموفرة لضمان استقرار الجهاز.
- تأكد من وجود مساحة كافية تسمح بفتح باب الجهاز بشكل كامل.
- لضمان وجود مسافة كافية لخراطيم إدخال المياه بالصمام وخرطوم التصريف وتدفق الهواء، اترك مسافة لا تقل عن 20 مم كحد أدنى عند الجوانب و100 مم خلف الجهاز. يتطلب الحائط، والباب، والقولبة الأرضية زيادة المسافة، لذا تأكد من توفرها.

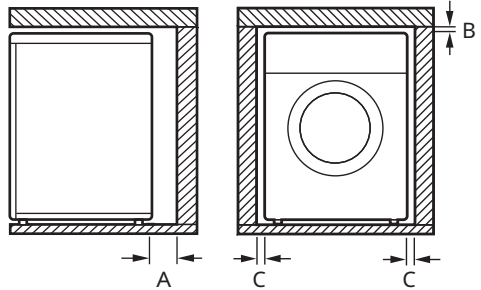

| الفهرس | الخلوص (مم) |
|--------|-------------|
| A | 100 |
| B | 5 |
| C | 20 |

⚠ تحذير

- لا يستخدم هذا الجهاز إلا للأغراض المنزلية فقط ولا ينبغي استخدامه في الاستخدامات المتعددة.

1 ابدأ بمسامري النقل ① الموجودين بالأسفل، باستخدام مفتاح الربط (المرفق) لفك جميع مسامير النقل بالكامل عن طريق تدويرها في عكس اتجاه عقارب الساعة.

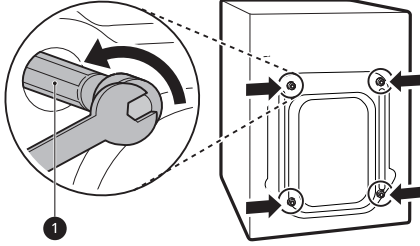

2 أخرج مجمع المسامير عن طريق هزها بلطف مع سحبها إلى الخارج.

3 تركيب أغطية الفتحات.

• قم بتركيب أغطية المسامير ② الموجودة في عبوة الملحقات أو المثبتة بالجزء الخلفي من الغسالة.

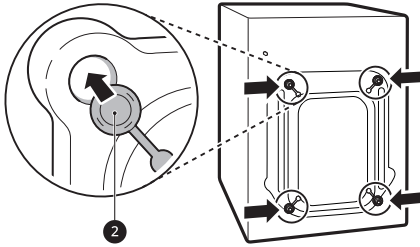

ملاحظة

- احتفظ بمسامير النقل وعناصر التثبيت لاستخدامها مستقبلاً.
- انقل الجهاز كما هو موضح أدناه لتجنب تعرضه للكسر:
 - يُعاد تركيب مسامير النقل.
 - يُثبت سلك الطاقة بالجزء الخلفي من الجهاز.

ضبط مستوى الجهاز

التحقق من ضبط المستوى

- عند الضغط على حواف اللوحة العلوية للجهاز بشكل قطري، فيجب ألا يتحرك الجهاز لأعلى ولأسفل على الإطلاق (افحص كلا الاتجاهين).
- في حالة تأرجح الجهاز عند الضغط على اللوحة العلوية للجهاز بشكل قطري، قم بتعديل الأقدام مرة أخرى.
- تحقق من وضع الجهاز في وضعية مستوية على نحو صحيح بعد تركيبه.

التوصيلات الكهربائية

- لا تستخدم سلك إطالة ولا محولاً مزدوجاً.
- احرص دائماً على فصل الجهاز وإيقاف إمداد الماء بعد الاستخدام.
- يتعين توصيل الجهاز بمقبس مؤرض وفقاً للوائح توصيل الأسلاك الكهربائية الحالية.
- يجب وضع الجهاز بحيث يمكن الوصول إلى المقابس بسهولة.
- يجب أن يكون مأخذ التيار الكهربائي بطول 1 متر من كلا جانبي الجهاز.

⚠ تحذير

- يجب عدم إصلاح الجهاز إلا بواسطة شخص مؤهل، حيث يمكن أن تؤدي الإصلاحات التي تتم من قبل أشخاص ليس لديهم خبرة إلى التعرض إلى إصابة أو عطل خطير. اتصل بفني الإصلاح المحلي المعتمد من LG.
- يجب توصيل قابس الطاقة بمقبس تيار كهربائي مناسب مرگب ومؤرض وفقاً لجميع القوانين واللوائح المحلية.

فتح تغليف الجهاز

رفع الجهاز عن قاعدة الفلين

بعد إزالة الكرتونة ومواد الشحن، ارفع الجهاز من على قاعدة الفوم.

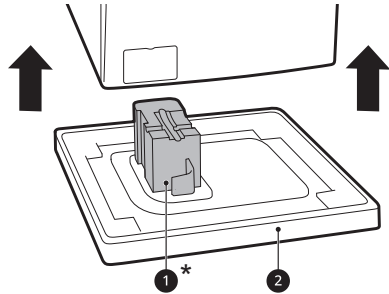

• تأكد من أن دعامة الحوض ①* بعيدة عن القاعدة ولا تلتصق بأسفل الجهاز.

• إذا لزم قلب الغسالة لأسفل لإزالة القاعدة الكرتونية ②، فيجب عليك دائماً حماية جانب الغسالة وقلبها بحذر على جانبيها. لا تقلب الجهاز على الجانب الأمامي أو الخلفي.

* تختلف هذه الخاصية حسب الطراز الذي تم شراؤه.

إزالة مجموعات مسامير النقل

لمنع حدوث اهتزاز شديد وكسر للجهاز، أزل مسامير النقل وعناصر التثبيت.

2 تأكد من استواء الجهاز على الأرض تمامًا مستخدمًا ميزان الماء ①

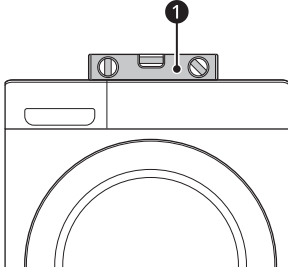

3 أحكم ضبط الأرجل باستخدام صواميل القفل ② عن طريق تدويرها عكس اتجاه عقارب الساعة بعكس اتجاه الجزء السفلي من الجهاز.

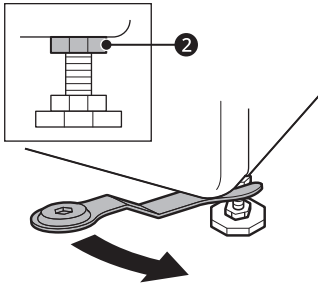

4 تحقق من إحكام جميع صواميل القفل الموجودة في الجزء السفلي من الجهاز بشكل صحيح.

ملاحظة

- يضمن تحديد المكان والمستوى المناسبين للغسالة تشغيل لفترة طويلة، ومنظمة، وفعالة.
- يجب أن يكون الجهاز في وضع أفقي 100% ومنصوبًا بثبات في مكانه على أرضية صلبة ومسطحة.
- ويجب ألا يكون "متأرجحًا" بين الزوايا وهو محمل.
- لا تدع أقدام الغسالة تتبطل. قد يؤدي عدم القيام بذلك إلى الاهتزاز أو الضوضاء.

استخدام شرائح مانعة للانزلاق

تختلف هذه الخاصية وفقًا لنوع الطراز الذي تم شراؤه.

عند تركيب الجهاز على سطح زلق، قد تتحرك الغسالة نتيجة للاهتزاز الشديد. ويمكن أن تؤدي التسوية غير الصحيحة إلى حدوث عطل من خلال الضوضاء والاهتزاز. في حالة حدوث ذلك، يتعين عليك تركيب شرائح مانعة للانزلاق أسفل أرجل الاستواء وضبط المستوى.

ملاحظة

- يمكن أن تحدث الأرضيات الخشبية أو المعلقة اهتزازًا عنيفًا وعدم اتزان. تعزيز الأرضيات الخشبية أو تثبيتها قد يؤدي إلى إيقاف أو تقليل الضوضاء الشديدة أو الاهتزاز.
- لا تحاول أبدًا تسوية أي أرضية غير مستوية بوضع قطع من الخشب أو الورق المقوى أو مواد مشابهة تحت الجهاز.

ضبط وتسوية الأقدام

عند تركيب الجهاز، يجب أن تكون أرجل الجهاز متحاذية وفي وضع استواء تام. قد يتعرض الجهاز للتلف أو قد لا يعمل بشكل صحيح إذا لم تكن أرجل الجهاز متحاذية وفي وضع استواء سليم.

1 قم بتسوية الأرجل حسب الحاجة إذا كانت الأرضية غير مستوية.

- لا تضع قطع الخشب وما إلى ذلك تحت أرجل الجهاز.
- تأكد من استقرار الأرجل الأربعة وثباتها على الأرضية.

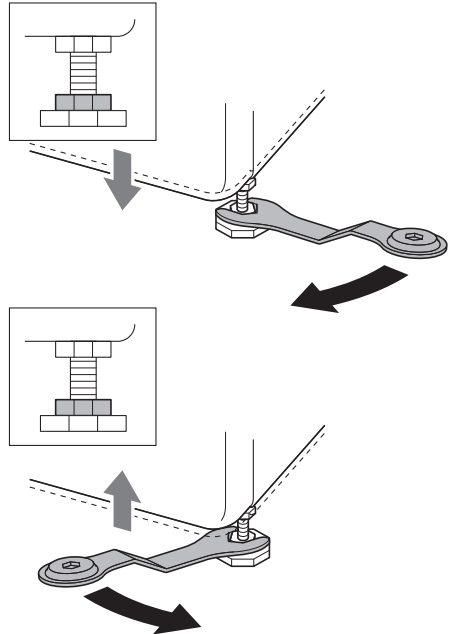

ملاحظة

- لا تقم بتركيب الغسالة على قاعدة عمود أو منصة أو سطح مرتفع ما لم تقم LG Electronics بصناعته ليستخدم مع هذا الطراز.

- ليس هناك حاجة لمزيد من الحماية ضد التدفق الارتجاعي لوصلة إدخال الماء.

التحقق من السدادة المطاطية

- تتوفر اثنتان من السدادات المطاطية ① مع خرطوم إدخال المياه. تستعملان في منع تسريب الماء. يتم إحكام التوصيل بالصنابير.
- لا تستخدم المعدات الآلية مثل الكمامشة لإحكام ربط خرطوم إدخال المياه. تحقق من توصيل الطرف المنحني في خرطوم إدخال المياه بالجهاز.

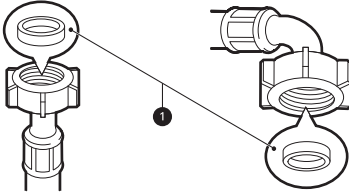

توصيل الخرطوم بصنبور الماء

- توصيل الخرطوم اللولبي بالصنبور المزود بأسنان
- ثبت موصل الخرطوم بصنبور إمداد الماء.

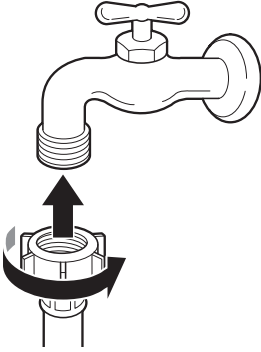

- توصيل خرطوم لولبي بالصنبور غير المزود بأسنان

- 1 فك مسامير التثبيت الأربعة ①

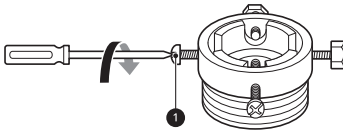

- 1 نظف الأرضية لوضع الشرائح المانعة للانزلاق.

- استخدم قطعة قماش جافة لإزالة الأجسام الغريبة والرطوبة وتنظيفها. وإذا ظل بالمكان بعض الرطوبة، فقد تنزلق الشرائح المانعة للانزلاق.

- 2 اضبط المستوى بعد وضع الجهاز في منطقة التركيب.

- 3 ضع الجانب اللاصق ① للشرائح المانعة للانزلاق على الأرض.

- إذا كان من الصعب وضع الشرائح المانعة للانزلاق تحت الأرجل الأمامية، فضعها تحت الأرجل الخلفية. يعد تثبيت الشرائح المانعة للانزلاق تحت الأقدام الأمامية هو الخيار الأكثر فعالية.

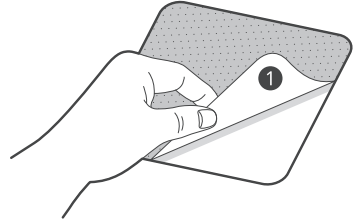

- 4 ضع الجهاز على الشرائح المانعة للانزلاق.

- لا تلتصق الجزء اللاصق للشرائح المانعة للانزلاق ① بأرجل الجهاز.

ملاحظة

- يمكن الحصول على شرائح مانعة للانزلاق من مركز خدمة LG Electronics.

توصيل خرطوم إمداد الماء

ملحوظة للتوصيل

- يجب أن يكون ضغط الماء ما بين 50 كيلو باسكال و 800 كيلو باسكال (0.5-8.0 ثقل كجم/سم²). إذا كان ضغط الماء أعلى من 800 كيلو باسكال، فيجب تركيب جهاز تخفيف الضغط.
- تحقق من حالة خرطوم إمداد الماء بصورة دورية واستبدله إذا لزم الأمر.

ملاحظة

- لا تتبالغ في إحكام ربط خرطوم إدخال المياه أو استخدم المعدات الآلية لربطها بصمام الإدخال.

2 أزل لوحة التوجيه 2 إذا كان الصنبور كبيرًا جدًا حتى يلائم المحول.

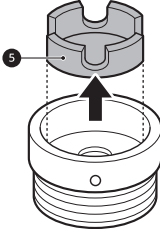

3 ادفع المحول إلى طرف الصنبور بحيث تشكل السدادة المطاطية وصلة منيعة للماء. أحكم ربط مسامير التثبيت الأربعة واللوحة الحلقية للمحول.

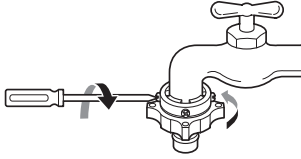

4 اسحب لوحة مزلاج الموصل 6 إلى أسفل، وادفع خرطوم الإدخال إلى المحول، وحرر لوحة مزلاج الموصل. وتأكد أن أقفال المحول في مكانها.

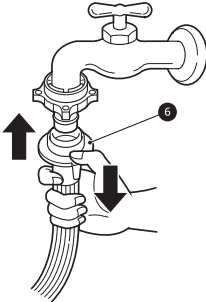

2 أزل لوحة التوجيه 2 إذا كان الصنبور كبيرًا جدًا حتى يلائم المحول.

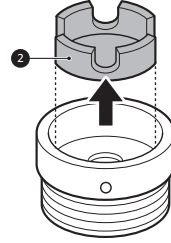

3 ادفع المحول إلى طرف الصنبور بحيث يتم توصيل السدادة المطاطية لتصبح وصلة منيعة للماء. وأحكم ربط مسامير التثبيت الأربعة.

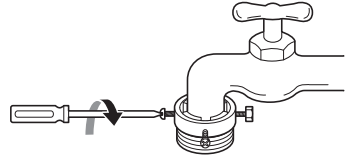

4 ادفع خرطوم الإدخال 3 بشكل عمودي لأعلى بحيث يمكن للسدادة المطاطية الموجودة داخل الخرطوم أن تلتصق بالصنبور تمامًا ثم أحكم ربطه عن طريق تدويره إلى اليمين.

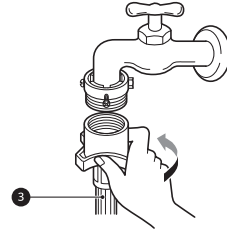

توصيل خرطوم من نوع اللسمة الواحدة بالصنبور غير المزود بأسنان

1 قم بفك اللوحة الحلقية للمحول 4 وحرر مسامير التثبيت الأربعة.

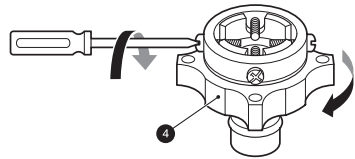

ملاحظة

- بعد توصيل خرطوم إدخال الماء، قم بتشغيل صنبور الماء لطرد المواد الغريبة (الغبار، والرمل، ونشارة الخشب، وما إلى ذلك) الموجودة في خطوط الماء. واجعل الماء يتم تصريفه في دلو، وتحقق من درجة حرارة الماء.

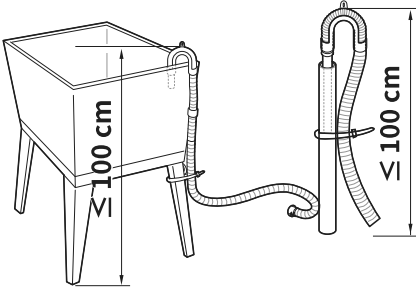

- إذا كان خرطوم التصريف طويلاً جداً، فلا تحاول إدخاله مرة أخرى بالقوة داخل الجهاز. حيث قد يؤدي إلى إحداث ضجيج غير عادي.
- عند تركيب خرطوم التصريف في البالوعة، أحكم تثبيته باستخدام سلسلة.

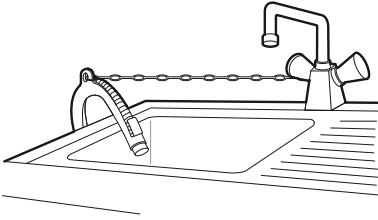

توصيل الخرطوم بالجهاز

تثبت خرطوم الإمداد بصمام إدخال المياه الموجود بالجزء الخلفي من الجهاز.

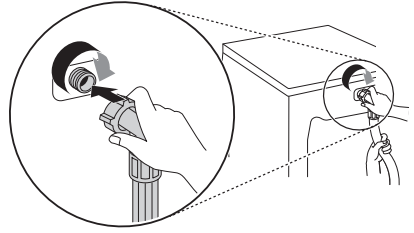

- بالنسبة للطرز المزودة بإدخال مياه واحد، لا تقم بتوصيل الخرطوم بموزع مياه ساخنة بل قم بتوصيله بموزع مياه باردة فقط.

ملاحظة

- بعد الانتهاء من التوصيل، وفي حالة وجود تسرب ماء من الخرطوم، كرر الخطوات نفسها. استخدم الأنواع الأكثر تقليدية لصنوبر إمداد المياه. إذا كان الصنوبر مربع الشكل أو كبيراً للغاية، فانزع لوحة التوجيه قبل إدخال الصنوبر في المحول.
- تأكد من عدم التواء الخرطوم أو تعلقه.

تركيب خرطوم التصريف

قم بتركيب خرطوم التصريف باستخدام دعامة مرفقية

- يجب عدم وضع خرطوم التصريف أعلى من 100 سم من مستوى الأرض. قد لا يتم تصريف الماء في الجهاز أو يتم تصريفه ببطء.
- سيؤدي تثبيت خرطوم التصريف بطريقة صحيحة إلى حماية الأرضية من الضرر الناتج عن تسرب الماء.

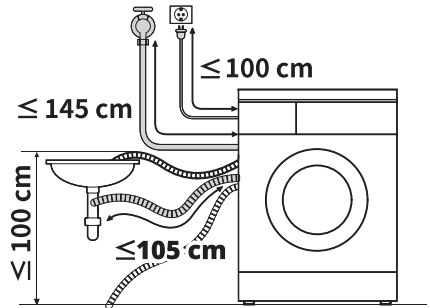

التشغيل

نظرة عامة على التشغيل

- اضغط على الزر الطاقة لتشغيل الجهاز.

استخدام الجهاز

قبل الغسيل الأول، اختر برنامج غسيل **Cotton (القطن)** وأضف نصف كمية المنظفات، واترك الجهاز يعمل بدون وضع ملابس. هذا يزيل الرواسب المحتملة من حوض الغسيل والتي قد تبقى أثناء التصنيع.

1 افزر الغسيل وضع الملابس.

- قم بتصنيف الغسيل حسب نوع النسيج، ودرجة الاتساخ، ولون وحجم جمل الغسيل حسب الحاجة، وافتح الباب وحمل الأغراض في الغسالة.

⚠ تنبيه

- قبل إغلاق الباب، تأكد من أن جميع الملابس والأغراض موجودة داخل الحوض وغير متدلية على سدادة الباب المطاطية حيث ستعلق عند إغلاقه. إن التقاعس عن فعل ذلك سينتج عنه وقوع ضرر بسدادة الباب وبالملابس.

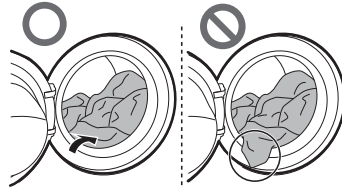

- أخرج أي قطع من الحشوية المرنة الخاصة بسدادة الباب لمنع إحداث تلف في الملابس والسدادة.

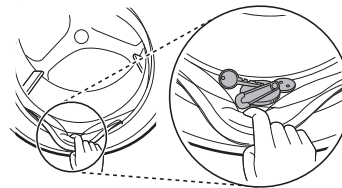

4

اختر دورة الغسيل المطلوبة.

- اضغط على زر الدورة بشكل متكرر أو قم بلف مقبض اختيار الدورة حتى يتم اختيار الدورة المطلوبة.
- اختر الآن درجة حرارة الغسيل وسرعة الدوران. انتبه إلى ملصق العناية بالنسيج الموجود على ملابسك.

5

بدء الدورة.

- اضغط على الزر **بدء/إيقاف مؤقت** لبدء الدورة. ستتحرك الغسالة لفترة وجيزة بدون مياه لقياس وزن الحمولة. إذا لم يتم الضغط على الزر **بدء/إيقاف مؤقت** خلال وقت معين، فسيتوقف تشغيل الغسالة وستفقد جميع الإعدادات.

6

إنهاء الدورة.

- سيصدر صوت نغمة عند إنهاء الدورة. على الفور، أخرج الملابس من الجهاز لتقليل التجاعيد. افحص مانع التسرب في الباب عند إخراج حمولة ملابس صغيرة يمكن أن تعلق في مانعة التسريب.

2 أضف منتجات التنظيف أو المنظف والمنعم.

- أضف كمية مناسبة من المنظف إلى موزع المنظف. وعند الحاجة، أضف المبيض أو منعم القماش إلى المناطق المناسبة في الموزع.

3

قم بتشغيل الجهاز.

لوحة التحكم

قد تختلف لوحة التحكم الحقيقية من طراز لآخر.

خواص لوحة التحكم

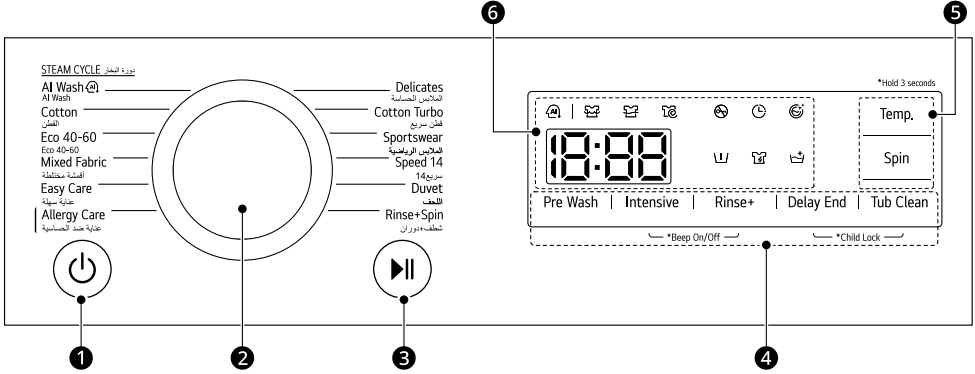

| الوصف | |
|---|---|
| زر الطاقة التشغيل/إيقاف التشغيل | 1 |
| • اضغط على هذا الزر لتشغيل الغسالة أو إيقاف تشغيلها. | |
| مقبض البرنامج | 2 |
| • تتوفر البرامج وفقاً لنوع الملابس. • سيضيئ المصباح للإشارة إلى البرنامج المحدد. | |
| زر بدء/إيقاف مؤقت | 3 |
| • يُستخدم هذا الزر لبدء برنامج الغسيل أو إيقافه مؤقتاً. • في حالة الحاجة إلى إيقاف برنامج الغسيل مؤقتاً، اضغط على هذا الزر. | |
| خيارات ووظائف إضافية | 4 |
| • لاستخدام الوظائف الإضافية، اضغط مع الاستمرار على الزر المقابل لمدة 3 ثوانٍ. وعندها سوف يضيئ الرمز المقابل على شاشة العرض. • يسمح لك هذا الخيار بتحديد برنامج إضافي. | |
| تخصيص أزرار برنامج الغسيل | 5 |
| • استخدم هذه الأزرار لضبط درجة حرارة الماء، أو إعدادات سرعة الدوران للبرنامج المحدد. • تظهر الإعدادات الحالية في الشاشة. • اضغط على زر هذا الخيار لتحديد إعدادات أخرى. | |
| شاشة العرض | 6 |
| • تعرض شاشة العرض الإعدادات، والوقت المتبقي المُقدر، والخيارات، ورسائل الحالة. عندما يتم تشغيل الجهاز، ستضيئ الإعدادات الافتراضية في شاشة العرض. • بينما يتم استشعار وزن الحمولة تلقائياً، تومض الشاشة الموجودة على لوحة التحكم. | |

شاشة الوقت والحالة

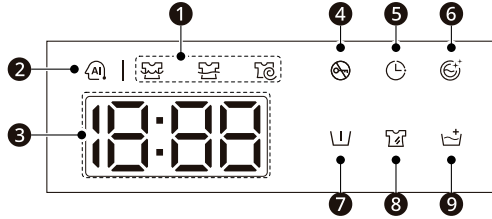

| الوصف | |
|--|---|
| <p>مؤشرات حالة البرنامج</p> <ul style="list-style-type: none"> • سيومض مصباح LED للمرحلة النشطة عند تشغيل برنامج الغسيل بينما ستظل مصابيح LED للمراحل الأخرى في وضعية الاستقرار. بعد استكمال المرحلة، سيقطع مصباح LED. إذا تم إيقاف الدورة مؤقتاً، فسيتوقف مصباح LED للمرحلة النشطة عن الوميض. | 1 |
| <p>AI DD</p> <ul style="list-style-type: none"> • AI DD يتيح إجراء حركات دورانية مناسبة لحلة الغسل وذلك بعد الانتهاء من استشعار الحمولة. • AI يكون قيد التنشيط عند تحديد البرنامج AI Wash وتشغيله. - عند استخدام مقدار كبير من المنظف ستظهر رغوة كثير مما يقلل من كفاءة AI DD. | 2 |
| <p>الوقت التقديري المتبقي</p> <ul style="list-style-type: none"> • عند تحديد برنامج الغسيل، يتم عرض الوقت الافتراضي المحدد لهذا البرنامج. سيتغير هذا الوقت تبعاً للخيارات المحددة. • إذا ظهر --- على الشاشة، فسيظهر الوقت بعدما يكشف خيار استشعار الحمولة عن حجمها. هذا الأمر طبيعي. • الوقت الظاهر هو وقت تقديري فحسب. إذ يتوقف الوقت على ظروف التشغيل الطبيعية. قد تؤثر عوامل خارجية كثيرة (وزن الحمولة، ودرجة حرارة الغرفة، ودرجة حرارة الماء الداخلة وغيرها) في الوقت الحقيقي. | 3 |
| <p>⏸ يكون قيد الإضاءة عند بدء البرنامج وإغلاق الباب.</p> | 4 |
| <p>⏴ يكون قيد الإضاءة عند Delay End (وقت التأخير انتهى) تنشيط الخيارات.</p> | 5 |
| <p>🧼 يكون قيد الإضاءة عند Tub Clean (تنظيف الحوض) تنشيط الخيارات.</p> | 6 |
| <p>⏮ يكون قيد الإضاءة عند Pre Wash (غسيل مبدئي) تنشيط الخيارات.</p> | 7 |
| <p>⏪ يكون قيد الإضاءة عند Intensive (كثيف) تنشيط الخيارات.</p> | 8 |
| <p>⏩ يكون قيد الإضاءة عند Rinse+ (شطف+) تنشيط الخيارات.</p> | 9 |

فحص الملابس قبل وضع الحمولة

- للمساعدة في توزيع الحمولة بالتساوي أثناء الدوران، اجمع بين الأغراض الكبيرة والصغيرة في حمولة واحدة.
- ولا تغسل أغراضاً فردية صغيرة. وأضف قطعة أو قطعتين متشابهتين لمنع عدم التوازن في الحمولة.
- افحص جميع الجيوب للتأكد من أنها فارغة. فقد تؤدي أشياء مثل المسامير، ومشابك الشعر، والنقاب، والأقلام، والقطع المعدنية، والمفاتيح إلى إحداث ضرر في كل من الجهاز وملايسك.

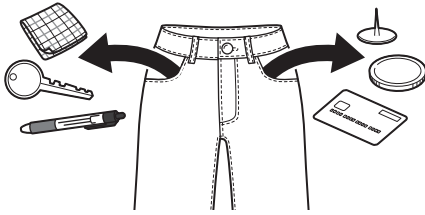

- عند غسل الملابس بأشرطة طويلة مضمّنة، اربطها أو استخدم شبكة غسيل.
- استخدم شبكة غسيل للأشياء الصغيرة مثل الأكمال والجوارب النسائية والسراويل الضيقة والملابس الداخلية والجوارب لتفادي أن تصبح عالقة بين الحلة وسادة الباب.
- املا شبكة الغسيل بأقل من نصف سعتها واغسل ملابس أخرى. لا تفرط في ملئها أو غسلها بشكل منفصل، فقد يتسبب ذلك في تعطل الحلة، مما يؤدي إلى عدم كفاية دورة العصر.
- أغلق السحابات والخطافات والسلاسل للتأكد من أن هذه الأشياء لن تعلق بالملابس الأخرى.
- امسح الأوساخ والبقع من خلال وضع مقدار صغير من المنظف المذاب في الماء على البقع وغسلها للمساعدة في إزالة الأوساخ.

إضافة المنظفات والمواد المنعّمة

مقدار المنظف

- يجب استخدام المنظف وفقاً لتعليمات الشركة المصنعة للمنظف، واختياره وفقاً لنوع النسيج ولونه ومدى اتساخه ودرجة حرارة الغسل. استخدم المنظفات المناسبة للغسالات ذات حوض الغسيل من نوع (التحميل الأمامي).
- في حالة حدوث الكثير من الرغوي، يتعين عليك تقليل كمية المنظف.
- عند استخدام مقدار كبير من المنظف، فقد تحدث رغوة كثيرة جداً وهذا يقلل من كفاءة الغسيل أو يؤدي إلى ثقل الحمولة على المحرك.
- إذا كنت ترغب في استخدام منظف سائل، فاتبع الإرشادات التي توفرها الشركة المصنعة للمنظف.
- يمكنك سكب المنظف السائل مباشرةً في درج المنظفات الرئيسي إذا كنت ستبدأ دورة الغسيل على الفور.

تجهيز حمولة الغسيل

افرز حمولة الغسيل لتحصل على أفضل النتائج، وبعدها قم بتجهيز الملابس حسب الرموز الموجودة على ملصقات العناية.

تصنيف الملابس

- درجة الاتساخ (شديد، عادي، خفيف): افرز الملابس وفقاً لدرجة اتساخها. وإذا كان ذلك ممكناً، فلا تقم بغسل الملابس شديدة الاتساخ مع الملابس خفيفة الاتساخ.
- اللون (البييض، فاتح، غامق): اغسل المنسوجات الغامقة أو المصبوغة بشكل منفصل عن المنسوجات البيضاء أو الفاتحة. يمكن أن ينتج عن خلط المنسوجات الفاتحة بالمنسوجات المصبوغة انتقال اللون أو تغيير لون الملابس الأفتح لوناً.
- الكتان (منتجات كتانية، منتجات تجمع للكتان): قم بفصل المنتجات الكتانية والمنتجات التي تجمع للكتان. يمكن أن تعمل المنتجات الكتانية إلى تراكم الكتان على المواد المجمعّة للكتان.

التحقق من ملصق العناية بالملابس

ستوضح لك الرموز مكونات نسيج الملابس وطريقة غسلها.

الرموز الموجودة على ملصقات العناية

| الرمز | الغسيل/نوع النسيج |
|-------|---------------------------------------|
| | • غسيل عادي • قطن، أنسجة مختلطة |
| | • عناية سهلة • صناعي، أنسجة مختلطة |
| | • غسيل حساس خاص • ملابس حساسة |
| | • غسيل يدوي فقط • صوف، حرير |
| | • ممنوع الغسل |

ملاحظة

- تعطيك الشُروط الموضوعية أسفل الرمز المعلومات المتعلقة بنوع النسيج وكذلك مقدار الضغط الميكانيكي الأقصى المسموح.

- منظفات للغسالة الأساسية، ومنقي الماء، والمبيض ومزيل البقع

2 حبيرة منظف الغسيل المبدئي

3 حبيرة منعّم القماش السائل

3 أغلق درج موزع المنظفات بهدوء قبل بدء الدورة.

- إغلاق الدرج بقوة قد يتسبب في زيادة تدفق المنظف داخل حبيرة أخرى أو توزيعه داخل حوض الغسل قبل ضبط البرنامج.
- كن حذرًا حتى لا تعلق بك في الدرج أثناء غلقه.
- وجود القليل من المياه داخل حجيرات الموزع في نهاية الدورة أمر طبيعي.

حبيرة منعّم القماش

تحوي الحبيرة منعّم القماش السائل الذي يوزع تلقائيًا خلال آخر دورة شطف. يمكنك استخدام مسحوق منعّم القماش أو النوع السائل منه.

- اسكب منعّم القماش إلى أن يصل إلى خط أقصى حد للملء. سكب منعّم القماش بحيث يتجاوز خط أقصى حد للملء قد يتسبب في توزيعه قبل أوانه وبالتالي ظهور بقع على الملابس.

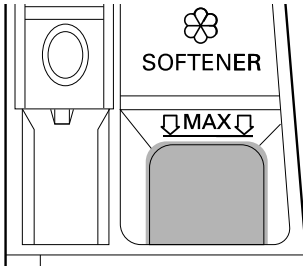

ملاحظة

- لا تضيف منعّم القماش إلى الملابس مباشرة داخل حوض الغسل، فقد يؤدي ذلك إلى تكوين بقع غامقة على الملابس يصعب إزالتها.
- لا تترك منعّم القماش في درج المنظفات لأكثر من يوم. حيث يمكن أن يتصلب منعّم القماش. فقد يظل داخل الموزع إذا كان شديد السمك. ينبغي تخفيف المنعّم إذا كان كثيفًا للغاية حتى يتدفق بسهولة.
- بينما يياشر الغسيل، لا تفتح الدرج في أثناء الإمداد بالماء.
- يجب عدم استخدام المنظفات (البززين، وما إلى ذلك).

إضافة أقراص التنظيف

يمكنك استخدام أقراص التنظيف أثناء الغسيل.

- لا تستخدم المنظف السائل إذا كنت تستخدم وظيفة **Delay End (وقت التأخير انتهى)** أو إذا قمت بتحديد خيار **Pre Wash (غسيل مبدئي)** حيث سيتم توزيع السائل على الفور وقد يتصلب في الدرج أو الحوض.

- قد تحتاج إلى تعديل مقدار استخدام المنظف حسب درجة حرارة الماء، وعسر الماء، وحجم الحمولة، ومستوى الأوساخ. للحصول على أفضل النتائج، تجنب الأفرط في استخدام المنظف. التقاوس عن فعل ذلك يؤدي إلى حدوث رغاوي زائدة عن الحد.

- راجع ملصق الملابس، قبل إضافة المنظف واختيار درجة حرارة الماء. استخدم المنظفات المخصصة لكل نوع من الملابس:

- غالبًا ما يتم تصنيع المنظف السائل لاستخدامات محددة، على سبيل المثال، للأنسجة الملونة والصوف أو الملابس الحساسة أو الغامقة.
- مسحوق الغسيل يكون ملائمًا لجميع أنواع الأنسجة.
- للحصول على نتائج غسيل أفضل للملابس البيضاء وذات الألوان الفاتحة، استخدم مسحوق غسيل يحتوي على مبيض.
- يتدفق المنظف من الموزع في بداية دورة الغسيل.

ملاحظة

- لا تترك المنظفات تتصلب. حيث يمكن أن يؤدي ذلك إلى حدوث انسداد، أو ضعف في أداء الشطف، أو رائحة.
- الحمولة الكاملة: وفقًا لتوصيات الشركة المصنعة.
- الحمولة الجزئية: 1/2 الكمية المعتادة.
- الحد الأدنى للحمولة: 1/3 الحمولة الكاملة.

استخدام الموزع

لإضافة مقدار من المنظف إلى الموزع:

1 افتح درج الموزع.

2 أضف المنظف والمنعّم داخل الحجيرات الملائمة.

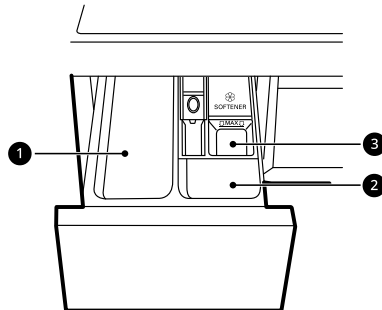

1 حبيرة منظف الغسيل الرئيسي

1 افتح الباب وضع أقراص التنظيف داخل حوض الغسل قبل وضع الملابس.

2 ضع الملابس في حوض الغسل وأغلق الباب.

ملاحظة

- لا تضع أقراص التنظيف داخل الموزع.

إضافة منقي الماء

- يمكن استخدام منقي الماء مثل مقاوم الرواسب الكلسية، للحد من استخدام المنظفات في مناطق عسر الماء.
- يتعين عليك أولاً إضافة المنظف ثم منقي الماء. ويتم التوزيع وفقاً للكمية المحددة على العبوة.

جدول البرامج

برنامج الغسيل

| | | |
|--|--|----------------------------------|
| الحد الأقصى للحمولة: 3 كجم | 40 درجة مئوية (Cold) (بارد) حتى 60 درجة مئوية | AI Wash |
| <p>الوصف</p> <p>AI Wash يتيح إجراء حركات دورانية مناسبة لحلة الغسل وذلك بعد الانتهاء من استئجار الحمولة.</p> <ul style="list-style-type: none"> يغسل بنعومة للأقمشة المقاومة للماء ، وبقوة للأقمشة المنفذة للماء. <p>ملاحظة</p> <ul style="list-style-type: none"> للحصول على نتائج غسيل أفضل، قم بتحميل الملابس الجافة لهذا البرنامج. | | |
| الحد الأقصى للحمولة: مقتن | 40 درجة مئوية (Cold) (بارد) حتى 95 درجة مئوية | Cotton (القطن) |
| يقوم بغسل الغسيل المتسخ العادي من خلال الجمع بين حركات حوض الغسل المختلفة. | | الوصف |
| الحد الأقصى للحمولة: مقتن | 40 درجة مئوية (من 40 درجة مئوية إلى 60 درجة مئوية) | Eco 40-60 |
| لغسل الملابس القطنية المتسخة بشكل طبيعي والتي تذكر ملصقات العناية فيها أنها قابلة للغسيل عند 40 درجة مئوية أو 60 درجة مئوية. | | الوصف |
| الحد الأقصى للحمولة: 4 كجم | 40 درجة مئوية (Cold) (بارد) حتى 60 درجة مئوية | Mixed Fabric (أقمشة مختلطة) |
| <p>الوصف</p> <p>مناسب لغسل الأنسجة المختلطة في الوقت نفسه.</p> <ul style="list-style-type: none"> يستخدم مع أنواع مختلفة من الأقمشة باستثناء بعض الأنواع الخاصة من الملابس مثل (الحرير/الملابس الناعمة والملابس الرياضية والملابس القاتمة والصوف والألحفة/الستائر). | | |
| الحد الأقصى للحمولة: 4 كجم | 40 درجة مئوية (Cold) (بارد) حتى 60 درجة مئوية | Easy Care (عناية سهلة) |
| <p>الوصف</p> <p>مناسب لغسل الملابس التي لا تحتاج إلى كي بعد غسلها.</p> <ul style="list-style-type: none"> يستخدم مع البولي أميد، والأكريليك، والبوليستر. | | |
| الحد الأقصى للحمولة: 4 كجم | 60 درجة مئوية | Allergy Care (عناية ضد الحساسية) |
| يساعد على تقليل المواد التي تسبب رد فعل تحسسي. | | الوصف |
| الحد الأقصى للحمولة: 3 كجم | 20 درجة مئوية (Cold) (بارد) حتى 40 درجة مئوية | Delicates (الملابس الحساسة) |
| مناسبة لغسل الملابس الداخلية والثقافة والمخرمة. | | الوصف |

| | | |
|----------------------------|---|--|
| الحد الأقصى للحمولة: 5 كجم | 40 درجة مئوية (Cold) (بارد)) حتى 60 درجة مئوية) | Cotton Turbo (قطن سريع) |
| الوصف | | تغسل أقل من نصف حمولة الملابس قليلة الاتساخ بسرعة أكبر من برنامج Cotton (القطن) لنفس الحمولة من الملابس. |

| | | |
|----------------------------|---|--|
| الحد الأقصى للحمولة: 3 كجم | 40 درجة مئوية (Cold) (بارد)) حتى 40 درجة مئوية) | Sportswear (الملابس الرياضية) |
| الوصف | | مناسب لأنواع خاصة من الملابس مثل الملابس الرياضية وملابس الخروج. • استخدمه مع طبقة القماش الطاردة للمياه والمستخدمة في الملابس. |

| | | |
|----------------------------|--|---|
| الحد الأقصى للحمولة: 2 كجم | 20 درجة مئوية (من 20 درجة مئوية إلى 40 درجة مئوية) | Speed 14 (سريع 14) |
| الوصف | | مناسب لغسل الحمولات الصغيرة والملابس قليلة الاتساخ لمدة 14 دقيقة تقريباً. |

| | | |
|---------------------------------------|---|---|
| الحد الأقصى للحمولة: 2.5 كجم (1 لحاف) | 40 درجة مئوية (Cold) (بارد)) حتى 40 درجة مئوية) | Duvet (اللحف) |
| الوصف | | تستخدم في غسيل قطع كبيرة الحجم مثل أغطية السرير، والوسائد، وأغطية الأريكة، وما إلى ذلك. |

| | | |
|---------------------------|---|--|
| الحد الأقصى للحمولة: مقتن | - | Rinse+Spin (شطف+دوران) |
| الوصف | | مناسبة لشطف ودوران الغسيل. استخدم منعم للأقمشة حسب الحاجة. |

ملاحظة

- حدد درجة الحرارة المناسبة لبرنامج الغسيل الذي اخترته. واطب على اتباع ملصقات العناية المقدمة من الشركة المصنعة للملابس أو ما ذكر من تعليمات عند مباشرة الغسيل وذلك لتجنب وقوع ضرر بالملابس.
- حدد درجة حرارة الغسيل وسرعة الدوران المناسبين للبرامج التي تريدها.
- قد تختلف درجة حرارة المياه الفعلية عن درجة حرارة الدورة الموضحة.
- يوصى باستخدام منظف محايد.

خيارات إضافية

ملاحظة

- يمكنك تحديد الخيارات Rinse+ (شطف+) و Delay End (وقت التأخير انتهى) لكل برامج الغسيل في هذا الجدول.

| | | |
|-----------------------|------------------|----------|
| Pre Wash (غسيل مبدئي) | Intensive (كثيف) | البرنامج |
| | | AI Wash |

| Pre Wash (غسيل مبدئي) | Intensive (كثيف) | البرنامج |
|-----------------------|------------------|----------------------------------|
| ● | ● | Cotton (القطن) |
| ● | ● | Eco 40-60 |
| ● | ● | Mixed Fabric (أقمشة مختلطة) |
| ● | ● | Easy Care (عناية سهلة) |
| | ● | Allergy Care (عناية ضد الحساسية) |
| | ● | Delicates (الملابس الحساسة) |
| ● | | Cotton Turbo (قطن سريع) |
| | ● | Sportswear (الملابس الرياضية) |
| | | Speed 14 (سريع 14) |
| | ● | Duvet (اللحف) |

سرعة الدوران القابلة للتحديد

| سرعة الدوران | | البرنامج |
|------------------------------|----------------------|----------------------------------|
| المتاح | الإفتراضي | |
| جميع | 1400 دورة في الدقيقة | AI Wash |
| جميع | 1400 دورة في الدقيقة | Cotton (القطن) |
| جميع | 1400 دورة في الدقيقة | Eco 40-60 |
| جميع | 1000 دورة في الدقيقة | Mixed Fabric (أقمشة مختلطة) |
| جميع | 1400 دورة في الدقيقة | Easy Care (عناية سهلة) |
| جميع | 1400 دورة في الدقيقة | Allergy Care (عناية ضد الحساسية) |
| تصل إلى 800 دورة في الدقيقة | 800 دورة في الدقيقة | Delicates (الملابس الحساسة) |
| 400 حتى 1400 دورة في الدقيقة | 1200 دورة في الدقيقة | Cotton Turbo (قطن سريع) |
| تصل إلى 800 دورة في الدقيقة | 800 دورة في الدقيقة | Sportswear (الملابس الرياضية) |
| جميع | 400 دورة في الدقيقة | Speed 14 (سريع 14) |
| تصل إلى 1000 دورة في الدقيقة | 1000 دورة في الدقيقة | Duvet (اللحف) |

ملاحظة

• قد تختلف سرعة الدوران القصوى الفعلية وفقاً لظروف الحمولة. القيم أعلاه مقربة لأقرب مائة.

بيانات الاستهلاك

وصف الوحدة

| | |
|--|-----------------------|
| س:دد: مدة البرنامج | كجم: حمولة الغسيل |
| درجة مئوية: أقصى درجة حرارة داخل النسيج المعالج | ك.و.س: استهلاك الطاقة |
| دورة في الدقيقة: سرعة الدوران القصوى | لتر: استهلاك المياه |
| %: كمية الرطوبة المتبقية في نهاية مرحلة العصر. كلما زادت سرعة الدوران، زادت الضوضاء وقلت الرطوبة المتبقية. | |

البرامج الشائعة

الطراز: R5-B11YW / R4-B11YWE

| البرنامج | كجم | س:دد: | ك.و.س | درجة مئوية | لتر | دورة في الدقيقة | % |
|---|-----|-------|-------|------------|-------|-----------------|-------|
| Cotton (القطن) 20 درجة مئوية | 11 | 2:29 | 0.260 | 26 | 75.0 | 1350 | 48.1 |
| Cotton (القطن) 60 درجة مئوية | 11 | 3:59 | 1.553 | 49 | 76.0 | 1350 | 47.3 |
| Mixed Fabric (أقمشة مختلطة) | 4 | 1:21 | 0.603 | 35 | 54.0 | 1000 | 67.0 |
| Speed 14 (سريع 14) | 2 | 0:14 | 0.051 | 21 | 41.0 | 400 | 106.0 |
| Cotton (القطن) 40 درجة مئوية + Intensive (كثيف) | 11 | 4:12 | 0.731 | 30 | 105.0 | 1350 | 49.0 |
| Eco 40-60 (حمولة كاملة)* ¹ | 11 | 4:00 | 0.840 | 37 | 77.0 | 1350 | 44.0 |
| Eco 40-60 (نصف حمولة)* ¹ | 5.5 | 3:00 | 0.540 | 30 | 69.0 | 1350 | 45.0 |
| Eco 40-60 (ربع حمولة)* ¹ | 3 | 2:37 | 0.250 | 25 | 35.0 | 1350 | 45.3 |

الطراز: R5-B10YW / R4-B10YWE

| البرنامج | كجم | س:د | ك.و.س | درجة مئوية | لتر | دورة في الدقيقة | % |
|---|-----|------|-------|------------|-------|-----------------|-------|
| Cotton (القطن) 20 درجة مئوية | 10 | 2:29 | 0.237 | 28 | 74.0 | 1350 | 46.8 |
| Cotton (القطن) 60 درجة مئوية | 10 | 3:59 | 1.404 | 50 | 74.0 | 1350 | 47.6 |
| Mixed Fabric (أقمشة مختلطة) | 4 | 1:21 | 0.603 | 35 | 54.0 | 1000 | 67.0 |
| Speed 14 (سريع 14) | 2 | 0:14 | 0.051 | 21 | 41.0 | 400 | 106.0 |
| Cotton (القطن) 40 درجة مئوية + Intensive (كثيف) | 10 | 4:12 | 0.768 | 31 | 101.0 | 1350 | 47.9 |
| Eco 40-60 (حمولة كاملة)* ¹ | 10 | 3:59 | 0.750 | 32 | 74.0 | 1360 | 43.0 |
| Eco 40-60 (نصف حمولة)* ¹ | 5 | 3:00 | 0.498 | 29 | 62.0 | 1360 | 43.0 |
| Eco 40-60 (ربع حمولة)* ¹ | 2.5 | 2:22 | 0.250 | 25 | 32.0 | 1360 | 47.3 |

الطراز: R5-B9YW / R4-B9WE

| البرنامج | كجم | س:د | ك.و.س | درجة مئوية | لتر | دورة في الدقيقة | % |
|---|-----|------|-------|------------|------|-----------------|-------|
| Cotton (القطن) 20 درجة مئوية | 9 | 2:29 | 0.259 | 29 | 69.0 | 1350 | 47.1 |
| Cotton (القطن) 60 درجة مئوية | 9 | 3:59 | 1.553 | 48 | 70.0 | 1350 | 50.0 |
| Mixed Fabric (أقمشة مختلطة) | 4 | 1:21 | 0.603 | 35 | 54.0 | 1000 | 67.0 |
| Speed 14 (سريع 14) | 2 | 0:14 | 0.051 | 21 | 41.0 | 400 | 106.0 |
| Cotton (القطن) 40 درجة مئوية + Intensive (كثيف) | 9 | 4:12 | 0.831 | 32 | 94.0 | 1350 | 47.4 |
| Eco 40-60 (حمولة كاملة)* ¹ | 9 | 3:48 | 0.680 | 31 | 72.0 | 1360 | 43.4 |
| Eco 40-60 (نصف حمولة)* ¹ | 4.5 | 2:54 | 0.430 | 27 | 55.0 | 1360 | 44.1 |
| Eco 40-60 (ربع حمولة)* ¹ | 2.5 | 2:22 | 0.253 | 25 | 28.0 | 1360 | 46.8 |

* إنه قادر على تنظيف الملابس القطنية المتسخة بشكل طبيعي والمعروف أنها قابلة للغسل عند 40 أو 60 درجة مئوية، معاً في الدورة نفسها، ويستخدم هذا البرنامج لتقييم الامتثال لتشريعات الاتحاد الأوروبي الخاصة بالتصميم الإيكولوجي (EU 2019/2023).

ملاحظة

- اضبط البرنامج على خيار "Eco 40-60" و 1400 دورة في الدقيقة" لاختبار مدى توافق البرنامج مع المعيار EN 60456.
- أكثر البرامج كفاءة من حيث استهلاك الطاقة هي تلك البرامج التي تعمل في درجات حرارة منخفضة ومدة أطول.
- تعتمد نتائج الاختبار على ضغط الماء وعسره ودرجة حرارة مدخل الماء، ودرجة حرارة الغرفة، ونوع الحمولة ومقدارها، ومدى اتساخ المنظف المستخدم، والتذبذب في إمدادات الطاقة الكهربائية الرئيسية، والخيارات الإضافية المختارة.
- قيم البرامج المشتركة، باستثناء دورة Eco 40-60، هي قيم إرشادية فقط.
- امسح رمز الاستجابة السريعة الموجود على ملصق الطاقة المزود مع الجهاز، والذي يوفر رابط ويب للمعلومات المتعلقة بأداء الجهاز في قاعدة بيانات EU EPREL. احتفظ بملصق الطاقة للرجوع إليه مع دليل المالك وجميع المستندات الأخرى المرفقة مع الجهاز.
- يمكن العثور على اسم الطراز على ملصق التصنيف الخاص بالجهاز، افتح الباب الموجود حول فتحة حلة الغسيل مباشرةً.
- للعثور على نفس المعلومات في EPREL، يُرجى زيارة موقع <https://eprel.ec.europa.eu> والبحث باستخدام اسم الطراز.

خيارات ووظائف إضافية

يُمكنك استخدام الخيارات والوظائف الإضافية لتخصيص البرامج.

تخصيص برنامج الغسيل

يتميز كل برنامج بإعدادات افتراضية تم اختيارها تلقائيًا. ويمكنك كذلك تخصيص هذه الإعدادات باستخدام هذه الأزرار.

Temp. (درجة الحرارة)

يحدد هذا الزر درجة حرارة الغسيل للبرنامج المحدد.

• اضغط على زر **Temp. (درجة الحرارة)** حتى يضيئ الإعداد الذي ترغب به.

• حدد درجة حرارة الماء المناسبة لنوع الحمولة التي تغسلها. واتبع ملصقات العناية بنسيج الملابس للحصول على أفضل النتائج.

Spin (دوران)

يمكنك تحديد مستوى شدة الدوران بالضغط على هذا الزر عدة مرات.

• اضغط على الزر **Spin (دوران)** لتحديد سرعة الدوران.

ملاحظة

• إذا تم تحديد **0** لمستوى الدوران، فسوف تدور حلة الغسالة قبل التصريف.

Rinse+ (شطف+)

يُوصى باستخدام هذه الوظيفة مع الأشخاص ممن يعانون من حساسية تجاه المنظفات.

• اضغط على الزر **Rinse+ (شطف+)** لإضافة الشطف لمرة واحدة.

Intensive (كثيف)

تُستخدم هذه الوظيفة لغسل الملابس العادية وشديدة الاتساخ.

• اضغط على الزر **Intensive (كثيف)**.

اتبع الخطوات التالية لتخصيص برنامج الغسيل.

1 جهِّز الملابس وضعها داخل حوض الغسل.

2 اضغط على الزر الطاقة.

3 أضف المنظف.

4 حدد برنامج الغسيل.

5

خصص برنامج الغسيل (**Temp.** درجة الحرارة)، و **Spin** (دوران)، و **Rinse+** (شطف+)، و **Intensive** (كثيف) حسب الحاجة.

6

اضغط على الزر بدء/إيقاف مؤقت.

استخدام وظيفة الدوران فقط

1

جهِّز الملابس وضعها داخل حوض الغسل.

2

اضغط على الزر الطاقة.

• لا تحدد برنامج الغسيل ولا نصف المنظف.

3

اضغط على الزر **Spin (دوران)**.

4

اضغط على الزر بدء/إيقاف مؤقت.

ملاحظة

• إذا حددت برنامج الغسيل، فلن تستطيع تحديد خيار الدوران فقط. وإذا حدث ذلك، اضغط على الزر الطاقة مرتين لإيقاف الغسالة وإعادة تشغيلها.

استخدام الخيارات الأساسية

يمكنك تخصيص البرامج باستخدام الخيارات الأساسية الآتية:

Pre Wash (غسيل مبدئي)

يُوصى باستخدام هذا الخيار عند غسل الحمولة شديدة الاتساخ.

1

اضغط على الزر الطاقة.

2

حدد برنامج الغسيل.

3

اضغط على الزر **Pre Wash (غسيل مبدئي)** حسب الحاجة.

4

اضغط على الزر بدء/إيقاف مؤقت.

Delay End (وقت التأخير انتهى)

يمكنك ضبط هذه الوظيفة بحيث يبدأ تشغيل الجهاز تلقائيًا وينتهي بعد الفترة الزمنية المحددة.

1 اضغط على الزر الطاقة.**2 حدد برنامج الغسيل.****3 اضغط على الزر Delay End (وقت التأخير انتهى) حسب الحاجة.****4 اضغط على الزر بدء/إيقاف مؤقت.**

- 2** اضغط على زر **Delay End (وقت التأخير انتهى)** وزر **Tub Clean (تنظيف الحوض)** معًا لمدة ثلاث ثوانٍ لتفعيل هذه الوظيفة.
- سيصدر صوت صافرة، وسيظهر [L] على شاشة العرض.

إلغاء قفل لوحة التحكم**1** اضغط زر الطاقة للتشغيل.

- 2** اضغط على زر **Delay End (وقت التأخير انتهى)** وزر **Tub Clean (تنظيف الحوض)** معًا لمدة ثلاث ثوانٍ لإيقاف تفعيل هذه الوظيفة.

Beep On/Off (تشغيل/إيقاف الجرس)

يعزف هذا الجهاز موسيقى عند تشغيله وإيقافه.

- اضغط مع الاستمرار على الزرين **Intensive (كثيف)** و **Rinse+** (**شطف+**) في الوقت نفسه لمدة 3 ثوانٍ لإيقاف تفعيل/تفعيل هذه الوظيفة.

ملاحظة

- باستثناء مصابيح LED الخاصة بزر **Delay End (وقت التأخير انتهى)**، سيتم إطفاء جميع مصابيح LED الموجودة على لوحة التحكم في غضون 20 دقيقة. قد تختلف هذه الميزة باختلاف الطراز الذي تم شراؤه.
- وقت التأخير هو وقت انتهاء البرنامج، وليس وقت البدء. ربما يختلف وقت التشغيل الفعلي بسبب درجة حرارة الماء، والملابس، وعوامل أخرى.
- لإلغاء هذه الوظيفة، يجب الضغط على زر **الطاقة**.
- تجنب استخدام المنظف السائل مع هذه الوظيفة.

الإعدادات**Child Lock (قفل الأطفال)**

استخدم هذا الخيار لتعطيل أدوات التحكم. يمكن أن تمنع هذه الميزة الأطفال من تغيير الدورات أو تشغيل الجهاز.

ملاحظة

- بمجرد أن يتم تعيين هذه الوظيفة، يتم قفل جميع الأزرار باستثناء زر **الطاقة**.
- عند إغلاق وسائل التحكم، [L] والوقت المتبقي يظهران بالتناوب على الشاشة أثناء الغسيل وتشغيل هذه الوظيفة.
- لن يؤدي إيقاف تشغيل الطاقة إلى إعادة تعيين هذه الوظيفة. يجب إلغاء تفعيل هذه الوظيفة لتتمكن من الوصول إلى أي وظائف أخرى.

قفل لوحة التحكم**1** اضغط زر الطاقة للتشغيل.

الوظائف الذكية

تطبيق LG ThinQ

يسمح تطبيق LG ThinQ لك بالتواصل مع الجهاز باستخدام هاتف ذكي.

مزايا تطبيق LG ThinQ

تواصل مع الجهاز عبر هاتف ذكي باستخدام الخصائص الذكية الملائمة.

Smart Diagnosis (التشخيص الذكي)

توفر هذه الوظيفة معلومات مفيدة حول تشخيص مشكلات الجهاز وحلها حسب نمط الاستخدام.

تثبيت تطبيق LG ThinQ

ابحث عن تطبيق LG ThinQ على Google Play Store أو Apple App Store من على هاتف ذكي. اتبع التعليمات لتنزيل التطبيق وتثبيته.

Smart Diagnosis (التشخيص الذكي)

يمكنك الاستفادة بهذه الميزة لتشخيص المشكلات التي تواجهك أثناء استخدام الجهاز وحلها.

ملاحظة

- قد لا تعمل هذه الخدمة وذلك يعود لعوامل خارجية على سبيل المثال لا الحصر، عدم توفر شبكة Wi-Fi أو انقطاع الاتصال بشبكة Wi-Fi أو السياسة المحلية لمتجر التطبيقات أو عدم توفر التطبيق وهذه أسباب لا تنم عن تقصير من LGE.
- قد تتعرض هذه الميزة لتغيرات دون سابق إنذار وقد يختلف شكلها وفقاً للمنطقة التي تسكن فيها.

استخدام "التشخيص المسموع" بغرض تشخيص المشكلات

اتبع التعليمات أدناه للاستعانة بطريقة التشخيص المسموع.

- قم بتشغيل تطبيق LG ThinQ واختر ميزة "Smart Diagnosis" من القائمة. اتبع تعليمات استخدام التشخيص المسموع الواردة في تطبيق LG ThinQ.

2 ضع صوان التكلم في هاتفك الذكي بالقرب من الزر الطاقة.

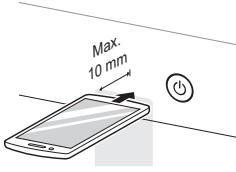

3 اضغط مع الاستمرار على الزر Temp. (درجة الحرارة) مدة 3 ثوانٍ

أو أكثر مع الاستمرار في الإمساك بصوان التكلم في هاتفك الذكي من الزر الطاقة حتى انتهاء نقل البيانات.

- أبق الهاتف في مكانه حتى انتهاء نقل البيانات. ويتم عرض الوقت المتبقي لنقل البيانات.

4 بعد إتمام نقل البيانات، سيظهر التشخيص على شاشة التطبيق.

ملاحظة

- للحصول على أفضل النتائج، لا تحرك الهاتف الذكي أثناء نقل النغمات.

1 اضغط على الزر الطاقة لتشغيل الجهاز.

- لا تضغط على أي أزرار أخرى.

⚠ تحذير

- افصل الجهاز قبل التنظيف لتجنب خطر التعرض لصدمة كهربائية. قد يؤدي عدم اتباع هذا التحذير إلى التعرض إلى إصابة خطيرة، أو نشوب حريق، أو التعرض لصدمة كهربائية، أو حدوث وفاة.
- لا تستخدم أبدًا موادًا كيميائية مركزة، أو منظفات كاشطة، أو مذيبات لتنظيف الجهاز. قد يتسبب ذلك في تلف تشطيب الغسالة.

التنظيف بعد كل غسلة

ما الذي يجب غسله

- امسح بقطعة قماش مبللة ثم مرة أخرى بقطعة قماش جافة لضمان عدم وجود رطوبة في مفاصل الكابينة أو الشقوق.
- لا تضغط على السطح أو على شاشة العرض باستخدام أدوات حادة.

الباب

- امسح الجزء الداخلي والخارجي باستخدام قطعة قماش مبللة ثم جفف باستخدام قطعة قماش ناعمة.

⚠ تحذير

- لا تحاول فصل أي لوح من الألواح أو فك الجهاز. لا تستخدم أي أدوات حادة على لوحة التحكم لتشغيل الجهاز.

- أزل دائمًا الأغراض من الغسالة بمجرد اكتمال الدورة. قد يتسبب ترك الملابس مبللة داخل الغسالة في كرمشتها، وفقدان لونها، وتغير راحتها.
- بعد انتهاء دورة الغسيل، امسح الباب وسدادة مانع التسرب في الباب لإزالة أي آثار للرطوبة.
- اترك الباب مفتوحًا جزئيًا لتجفيف حوض الغسل.
- امسح الجهاز بقطعة قماش جافة لإزالة أي آثار للرطوبة.

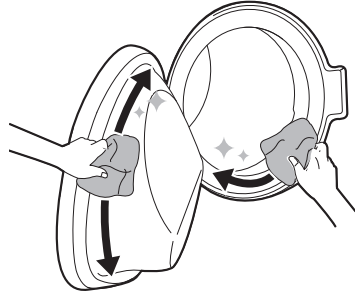

تنظيف الجهاز بصورة دورية

تنظيف الحوض

وهو برنامج للمساعدة في تنظيف الجهاز من الداخل بالنقع والغسل والشطف والدوران.

قم بتشغيل هذه الوظيفة مرة في الشهر (أو أكثر إذا لزم الأمر) للحد من تراكم أجزاء المنظف والمنعم والرواسب الأخرى.

- إذا ابتعثت من الجهاز رائحة كريهة أو عفن، فقم بتشغيل هذه الوظيفة مرة في الأسبوع لمدة 3 أسابيع إلى جانب الفترات العادية لتشغيل هذه الوظيفة.

ملاحظة

- ستظهر رسالة ECL لتنبية المستخدم للتوصية بتشغيل هذه الوظيفة.

⚠ تحذير

- اترك الباب مفتوحًا حتى يجف الجهاز من الداخل، فقط في حالة مراقبة الأطفال بالمنزل عند القيام بذلك.

تنظيف الهيكل الخارجي

تساعد العناية الجيدة بالجهاز على إطالة العمر الافتراضي.

الهيكل الخارجي

- 1 أزل أي ملابس أو أغراض من الجهاز وأغلق الباب.
- 2 افتح درج الموزع وأضف المسحوق المقاوم للرواسب الكلسية في حجرة الغسيل الرئيسية.
- يمكن وضع الأقراص مابشرة في حوض الغسل كبديل للمسحوق.

- امسح أي تسريبات على الفور.

2 أزل مصفاة المياه المكدّلة باستخدام زرادية صغيرة ثم نظف المصفاة باستخدام فرشاة أسنان ذات شعيرات متوسطة.

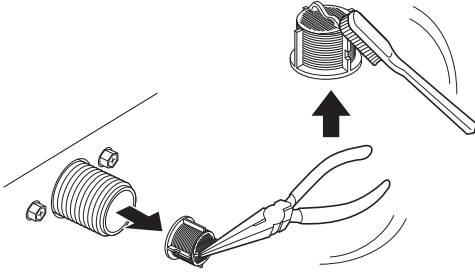

تنظيف فلتر مضخة التصريف والقيام بالتفريغ الطارئ للماء

يلتقط فلتر التصريف الخيوط والأجسام الصغيرة المتبقية في الملابس بشكل عرضي. تحقق بانتظام من نظافة الفلتر كل ستة أشهر لضمان التشغيل السلس لجهازك.

اترك الماء حتى يبرد قبل تنظيف فلتر مضخة التصريف. افتح الباب في حالة الطوارئ أو التفريغ الطارئ للماء.

1 افصل الجهاز عن مصدر الطاقة.

2 افتح غطاء الغلاف ثم اسحب حوض التصريف للخارج.

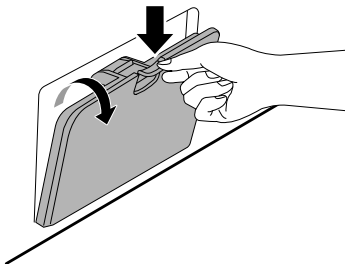

3 أغلق درج الموزع ببطء.

4 اضغط زر الطاقة للتشغيل، ثم حدد Tub Clean (تنظيف الحوض).

5 اضغط على الزر بدء/إيقاف مؤقت للبدء.

6 اترك الباب مفتوحاً حتى يجف الجزء الداخلي من الجهاز تماماً.

- قد تنبعث من الجهاز رائحة كريهة أو عفنة ما لم يجف الجزء الداخلي منه تماماً.

⚠ تحذير

- اترك الباب مفتوحاً حتى يجف الجهاز من الداخل، فقط في حالة مراقبة الأطفال بالمنزل عند القيام بذلك.

تنظيف فلتر إدخال الماء

يعمل فلتر إدخال المياه على جمع ترسيب الجير أو أي رواسب قد تكون في المياه المدخلة إلى الجهاز. قم بتنظيف مرشح المدخل كل ستة أشهر أو نحو ذلك، أو أكثر إذا كان الماء عسراً جداً أو يحتوي على آثار من الترسبات الكلسية.

- أغلق صنوبر إدخال الماء إلى الجهاز إذا كنت ستترك الجهاز دون استخدام لفترة زمنية (على سبيل المثال عطلة)، لاسيما عند عدم وجود صرف في الأرضية (مصرف) في مكان مجاور مباشرة.
- سوف تظهر رسالة الخطأ IE على لوحة التحكم عند عدم دخول الماء إلى درج منظفات الغسيل.

1 أغلق التيار الكهربائي وصنوبر الماء ثم فك خرطوم إدخال الماء.

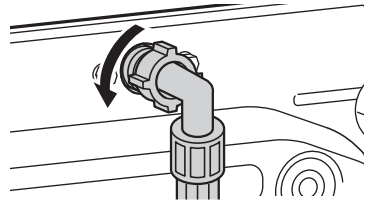

7 أعد إدخال السدادة في أنبوب التصريف ثم ضع الأنبوب في حامله. يتم توفير حوامل الأنابيب الرأسية والأفقية للتخزين المناسب أو لأنبوب التصريف.

8 أغلق غطاء الغلاف.

⚠ تنبيه

- احترس عند التصريف حيث إن الماء قد يكون ساخنًا.
- لا تحاول إدخال أنبوب التصريف مرة أخرى بالكابينة. قد يؤدي هذا إلى تلف الأنبوب.
- شغل برنامج تنظيف حوض الغسل مرة واحدة في الشهر (أو أكثر من مرة حسب الحاجة) وذلك لإزالة المواد المتراكمة من المنظف والمخلفات الأخرى.

تنظيف درج الموزع

قد يتراكم المنظف ومنعم القماش في درج الموزع. يمكن أن يظل المنظف السائل تحت درج الموزع ولا يتم تصريفه كليًا. أزل الدرج والملحقات وتحقق إذا كان هناك أجزاء متراكمة من منتجات التنظيف مرة أو مرتين في الشهر.

1 أخرج درج موزع المنظف عن طريق سحبه إلى الخارج بشكل مستقيم حتى يتوقف.

- ثم اسحب الدرج إلى الخارج بلطف أثناء الضغط بشدة على زر الفصل.

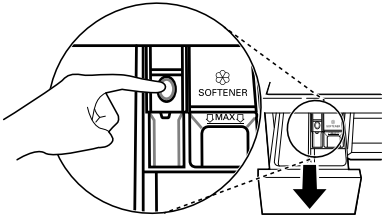

2 قم بإزالة المواد المتراكمة من المنظف ومنعم القماش.

- اشطف الدرج والأجزاء الخاصة به باستخدام الماء الدافئ لإزالة المواد المتراكمة من المنظف ومنعم القماش. استخدم الماء فقط في تنظيف درج الموزع.

3 لتنظيف فتحة الدرج، استخدم قطعة قماش أو فرشاة غير معدنية صغيرة لتنظيف التجويف.

- أزل جميع الرواسب من الأجزاء العلوية والسفلية للتجويف.

3 قم بإزالة سدادة التصريف من أنبوب التصريف أولاً، ثم قم بتصريف المياه.

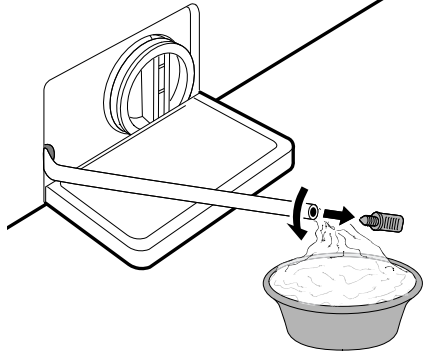

4 قم بفك فلتر مضخة التصريف ببطء لتصريف المياه المتبقية، ومن ثم إزالة المخلفات أو الأجسام العالقة في الفلتر.

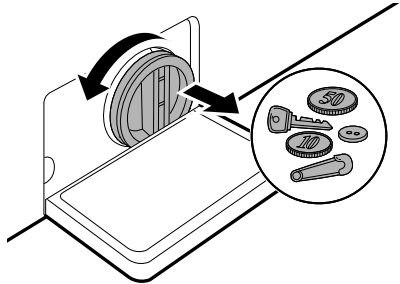

5 نظف فلتر مضخة التصريف وفتحتها باستخدام فرشاة.

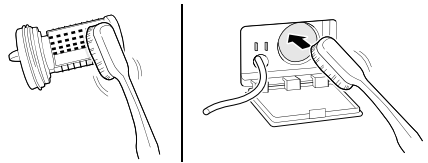

6 بعد تنظيف فلتر مضخة التصريف، أعد إدخال الفلتر بعناية وثبت غطاء التصريف في اتجاه عقارب الساعة بحذر لتجنب تشابك الخيوط والتسرب.

4 امسح أي رطوبة بمنشفة أو قطعة قماش بعد التنظيف.

5 قم بإعادة تجميع أجزاء الدرج بوضعها في الأماكن المخصصة لها ثم أدخل درج موزع منظفات الغسيل.

استكشاف الأعطال وإصلاحها

قد يؤدي تشغيل جهازك إلى حدوث أخطاء وأعطال. تحتوي الجداول التالية على الأسباب المحتملة والملاحظات التي تقوم بمعالجة أي رسالة خطأ أو عطل. يُوصى بقراءة الجداول التالية بعناية توفيرًا للوقت والمال الذي قد تتكبده عند التواصل مع مركز خدمة LG Electronics.

قبل الاتصال بمركز الخدمة

تم تزويد الجهاز بنظام رصد الخطأ آليًا لكشف المشكلات وتشخيصها في مرحلة مبكرة. وإذا لم يعمل الجهاز بشكل صحيح أو لم يعمل على الإطلاق، فتتحقق من الجداول التالية قبل الاتصال بمركز خدمة LG Electronics.

رسائل الخطأ

| الأعراض | السبب المحتمل والحل |
|---------------------------------------|---|
| IE خطأ في خراطيم الإدخال | إمداد الماء غير كافٍ في هذا الموقع. لا تدخل المياه إلى الجهاز أو تدخل بببطء. • استخدم صنوبرًا آخر في المنزل. صنوبر الإمداد بالمياه غير مفتوح بالكامل. لا تدخل المياه إلى الجهاز أو تدخل بببطء. • افتح صنوبر المياه بالكامل. خرطوم (خراطيم) الإمداد بالماء ملتوي. • قم بتسوية الخرطوم أو أعد تركيب خرطوم إدخال الماء. فلتر خرطوم (خراطيم) الإمداد بالماء مسدود. • افحص فلتر صمام الإدخال ونظفه بعد إغلاق الصنابير وإزالة وصلات الخرطوم من الغسالة. |
| UE خطأ في عدم التوازن | يتميز الجهاز بوجود نظام قادر على اكتشاف حالات عدم التوازن بالجهاز وتصحيحها. • قد تكون الملابس مبللة في نهاية الدورة، لذا قم بإعادة ضبط الحمولة كي يتم الدوران بطريقة صحيحة. قم بإغلاق الباب واضغط على بدء/إيقاف مؤقت . قد يستغرق الأمر لحظات قليلة قبل أن يبدأ الجهاز في الدوران حيث يجب أن يكون الباب مغلقًا قبل بدء الدوران. الحمولة صغيرة للغاية. عند تحميل الأغراض الثقيلة الفردية (مثل سجادة الحمام وبرانس الحمام وما إلى ذلك)، قد يؤدي ذلك إلى إيقاف الدوران أو إعاقة دورة الدوران بالكامل. • أضف غرضًا واحدًا أو اثنين متشابهين من أغراض الملابس للمحافظة على توازن الحمولة. قم بإغلاق الباب واضغط على زر بدء/إيقاف مؤقت . قد يستغرق الأمر لحظات قليلة قبل أن يبدأ الجهاز في عملية الدوران. يجب إحكام غلق الباب قبل أن تبدأ الغسالة في الدوران. |
| OE خطأ في تصريف المياه | خرطوم التصريف ملتوي أو مسدود. لا يتم تصريف الماء الموجود في الجهاز أو يتم تصريفه بببطء. • قم بتنظيف خرطوم التصريف وتسويفته. فلتر التصريف مسدود. • افحص فلتر التصريف وقم بتنظيفه. |
| dE dE1 dE2 dE4 خطأ في الباب | تعطل جهاز استشعار الباب. • يرجى الاتصال بمركز خدمة LG. يُمكن العثور على رقم هاتف مركز خدمة LG المحلي مكتوبًا على بطاقة الضمان. |
| tE عطل في وحدة التحكم | ثمة عطل في وحدة التحكم. • افصل قابس الطاقة واتصل بمركز الخدمة للحصول على المساعدة. |

| الأعراض | السبب المحتمل والحل |
|-------------------------------|---|
| LE خطأ توقف المحرك | حمولة زائدة على المحرك. • اترك الجهاز لمدة 30 دقيقة حتى يبرد المحرك، ثم أعد تشغيل الدورة. |
| FE خطأ زيادة التدفق | يتدفق الماء نظرًا إلى وجود عيب في صمام الماء. • أغلق صنبور المياه. افصل الطاقة عن قابس الطاقة. اتصل بمركز الخدمة. |
| PE خطأ في مستشعر الضغط | تعطل مستشعر منسوب المياه. • أغلق صنبور المياه. افصل الطاقة عن قابس الطاقة. اتصل بمركز الخدمة. |
| US خطأ في مستشعر الاهتزاز | تعطل مستشعر الاهتزاز. • اتصل بمركز الخدمة. |
| FF خطأ بسبب التجمد | هل خرطوم الإمداد/ التصريف، أو مضخة التصريف مجمدة؟ • قم بإضافة ماء دافئ إلى حوض الغسل لئلا يتجمد الذي يعترض خرطوم التصريف ومضخة التصريف. قم بتغطية خرطوم الإمداد بمشفاة مبللة ودافئة. |
| RE تسريب الماء | تسريبات الماء. • اتصل بمركز الخدمة. |
| PF انقطاع التيار الكهربائي | قد يحدث انقطاع للتيار الكهربائي أو ضعف في الخدمة الكهربائية أثناء التشغيل. • اضغط على زر بدء/إيقاف مؤقت لإعادة تشغيل الدورة. |

ضوضاء يُحتمل سماعها

| الأعراض | السبب المحتمل والحل |
|--------------------------------|--|
| صوت الارتجاج والقفزة | قد توجد أجسام غريبة في حوض الغسل مثل المفاتيح أو القطع المعدنية أو دبابيس الأمان. • قم بإيقاف تشغيل الجهاز، وافحص حوض الغسل بحثًا عن أجسام غريبة. إذا استمر صدور صوت الضجيج بعد إعادة تشغيل الجهاز، فاتصل بطلب الخدمة. |
| الغسالة تصدر صوتًا غير اعتيادي | قد ينتج عن الملابس الثقيلة إصدار صوت غير اعتيادي. هذا أمر طبيعي عادة. • في حالة استمرار إصدار الصوت، فمن المحتمل أن يكون الجهاز مثبتًا بشكل غير متوازن. قم بإيقاف التشغيل وأعد توزيع الملابس. |
| ضوضاء الاهتزاز | قد تكون الملابس غير متوازنة. • قم بإيقاف تشغيل الدورة مؤقتًا وأعد توزيع الملابس بعد فك قفل الباب. لم تتم إزالة مواد التغليف. • قم بإزالة مواد التغليف. قد تكون الملابس موزعة بشكل غير متساوي في حوض الغسيل. • قم بإيقاف تشغيل الدورة مؤقتًا وأعد توزيع الملابس بعد فك قفل الباب. جميع أرجل الاستواء غير مستقرة على الأرض بالتساوي وغير ثابتة. • انظر إلى تعليمات ضبط مستوى الجهاز لضبط مستواه. الأرض ليست صلبة بما يكفي. • تحقق من صلابة الأرض وعدم ليونتها. انظر متطلبات مكان التركيب لتحديد المكان المناسب لوضع الجهاز. |

| الأعراض | السبب المحتمل والحل |
|----------------------------------|--|
| تسرّب الماء | انسداد أنابيب التصريف بالمنزل. • أزل العوائق من أنابيب التصريف. اتصل بالسباك إذا لزم الأمر. حدوث تسريب بسبب التركيب غير الصحيح لخرطوم التصريف أو بسبب انسداده. • قم بتنظيف خرطوم التصريف وتساويته. افحص فلتر التصريف وقم بتنظيفه بانتظام. فلتر مضخة التصريف غير مُركّب بطريقة صحيحة. • أعد تركيب فلتر مضخة التصريف. |
| الجهاز لا يعمل. | توقفت لوحة التحكم عن العمل بسبب عدم التفاعل. • هذا أمر طبيعي، اضغط على الزر الطاقة لتشغيل الجهاز. الجهاز غير متصل بالتيار الكهربائي. • تأكد من توصيل السلك بأمان في مقبس يعمل. توقف إمداد الماء. • أدر صنوبر المياه بالكامل. عناصر التحكم غير محددة بطريقة صحيحة. • تأكد من أن البرنامج مضبوط بشكل صحيح. أغلق الباب واضغط على الزر بدء/إيقاف مؤقت. الباب مفتوح. • أغلق الباب وتأكد من عدم انحشار أي من الأغراض تحت الباب مما يمنعه من الإغلاق بشكل كامل. قاطع التيار/المصهر مفصول أو محترق. • افحص قواطع التيار/المصهرات بالمنزل. استبدل المصهرات أو أعد ضبط القاطع. ينبغي تخصيص دائرة كهربائية فرعية خاصة بالجهاز. سيستأنف الجهاز البرنامج من حيث توقف بمجرد استعادة الطاقة. عصر التحكم يلزم إعادة ضبطه. • اضغط على زر الطاقة، ثم أعد تحديد البرامج المرغوب فيها واضغط على زر بدء/إيقاف مؤقت. بدء/إيقاف مؤقت لم يتم الضغط عليه بعد تحديد البرنامج. • اضغط على الزر الطاقة، ثم أعد تحديد البرنامج المطلوب واضغط على الزر بدء/إيقاف مؤقت. سوف يتوقف الجهاز عن التشغيل إذا لم يتم الضغط على الزر بدء/إيقاف مؤقت خلال وقت معين. ضغط الماء منخفض للغاية. • افحص صنوبرًا آخر بالمنزل للتأكد من أن ضغط الماء بالمنزل مناسب. يسبب الجهاز سخونة الماء أو يحدث بخارًا. • قد يتوقف حوض الغسل عن العمل لفترة مؤقتة خلال دورات معينة حتى يتم تسخين الماء بشكل آمن عند درجة الحرارة المحددة. تم تنشيط جهاز حماية المحرك لمنع حدوث سخونة زائدة للمحرك. • هذا أمر طبيعي. عند تنشيط جهاز حماية المحرك، سوف يتوقف الجهاز لدقائق قليلة ثم يبدأ في العمل مرة أخرى. |
| الأضرار قد لا تعمل بطريقة صحيحة. | الخيار Child Lock (قفل الأطفال) قيد التنشيط. • قم بإيقاف تفعيل الخيار Child Lock (قفل الأطفال) عند الحاجة. |

| الأعراض | السبب المحتمل والحل |
|---|--|
| الباب لا يُفتح. | لا يُمكن فتح الباب بمجرد تشغيل الجهاز لأسباب تتعلق بالسلامة. • هذا أمر طبيعي. يمكنك فتح الباب بأمان بعد إيقاف تشغيل (⊗/⊗). انسداد فلتر الإدخال. |
| لا يتم ملء الجهاز بطريقة صحيحة. | • تأكد من أن فلتر إدخال المياه الموجودة عند صمامات المء غير مسدودة. قد تكون خرطوم إدخال المياه ملتوية. • تأكد من عدم التواء أو انسداد خرطوم إدخال المياه. |
| | إمداد الماء غير كافٍ. • تأكد من فتح صنبوري الماء الساخن والبارد بشكل كامل. |
| | تم عكس خرطومي إمداد الماء الساخن والماء البارد. • افحص توصيلات خرطوم الإمداد. |
| لا يقوم الجهاز بتصريف المياه. | خرطوم التصريف ملتوٍ. • تأكد من أن خرطوم التصريف غير ملتوٍ. وضع خرطوم التصريف على ارتفاع أعلى من 1 م فوق سطح الأرضية. • تأكد من عدم وضع خرطوم التصريف على ارتفاع أعلى من 1 م من قاعدة الجهاز. |
| لا يتم توزيع المنظف بشكل كامل أو لا يتم توزيعه على الإطلاق. | استخدام مقدار كبير من المنظف. • اتبع إرشادات جهة تصنيع المنظف. قد يكون فلتر مضخة التصريف منسد. • قم بتنظيف فلتر التصريف. |
| وقت الدورة أطول من المعتاد. | الحمولة صغيرة للغاية. • أضف مزيدًا من الأغراض كي يتمكن الجهاز من موازنة الحمولة. تم خلط الملابس الثقيلة مع الملابس الخفيفة. • حاول دائمًا غسل قطع الملابس ذات الأوزان المتشابهة معًا حتى يتمكن الجهاز من توزيع وزن الحمولة بالتساوي في مرحلة الدوران. |
| | الحمولة ليست متوازنة. • قم بإعادة توزيع الحمولة يدويًا إذا كانت قطع الملابس متشابكة. |
| تم إلغاء نهاية الدورة. | تم الكشف عن وجود خلل في التوازن أو تم تشغيل برنامج إزالة رغوة الصابون. • هذا أمر طبيعي؛ فالوقت المتبقي الظاهر على شاشة العرض ما هو إلا مدة تقديرية. ومن ثم قد يختلف الوقت الفعلي. |

الأداء

| الأعراض | السبب المحتمل والحل |
|-------------------|---|
| إزالة ضعيفة للبقع | محاولة إزالة البقع الصعبة. • ربما تكون الأغراض التي تم غسلها سابقًا ملوثة ببقع قاسية. ربما يصعب إزالة هذه البقع وقد يتطلب الأمر غسلها يدويًا أو معالجتها مسبقًا للمساعدة في إزالة البقع. |

| الأعراض | السبب المحتمل والحل |
|----------------|---|
| البقع | <p>يتم توزيع المبيض أو المنعم في وقت مبكر من الدورة.</p> <ul style="list-style-type: none"> وحدة الموزع مملوءة بشكل زائد، مما يسبب توزيع المبيض أو المنعم بسرعة. قم دائمًا بمعايرة المبيض لتجنب الملء المفرط. أغلق موزع المنظفات بهدوء. |
| | <p>تمت إضافة المبيض أو المنعم مباشرة على الملابس في حوض الغسل.</p> <ul style="list-style-type: none"> استخدم دائمًا موزع المنظفات لضمان توزيع المبيض أو المنعم بطريقة صحيحة وفي الوقت المناسب أثناء البرنامج. |
| | <p>لم يتم فرز الملابس بطريقة صحيحة.</p> <ul style="list-style-type: none"> احرص دائمًا على غسل الملابس ذات الألوان الغامقة بشكل منفصل عن الملابس ذات الألوان الفاتحة والبيضاء لتجنب تغير ألوانها. لا تقم أبدًا بغسل الأغراض شديدة الاتساخ مع الأغراض قليلة الاتساخ. |
| تجاعيد الملابس | <p>لا يتم تفريغ حمولة الغسيل بسرعة.</p> <ul style="list-style-type: none"> لذا احرص دائمًا على إخراج الأغراض من الجهاز بمجرد اكتمال البرنامج. |
| | <p>الجهاز محمل بشكل مفرط.</p> <ul style="list-style-type: none"> يمكن وضع الحمولة كاملة في الجهاز، ولكن لا يجب تكديس كمية كبيرة من الأغراض داخل حوض الغسل. ينبغي أن يتم إغلاق باب الغسالة بسهولة. |
| | <p>تم عكس خرطومي إمداد الماء الساخن والماء البارد.</p> <ul style="list-style-type: none"> يمكن أن يؤدي الشطف بالماء الساخن إلى إحداث كرمشة بالملابس. افحص توصيلات خرطوم الإمداد. |
| | <p>قد تكون سرعة الدوران مرتفعة جدًا.</p> <ul style="list-style-type: none"> اضبط سرعة الدوران لتلائم نوع الملابس. |

الرائحة

| الأعراض | السبب المحتمل والحل |
|-------------------------------------|---|
| تنبعث رائحة عفنة أو كريهة من الجهاز | <p>لم يتم تنظيف حوض الغسل من الداخل بطريقة صحيحة.</p> <ul style="list-style-type: none"> قم بتشغيل وظيفة Tub Clean (تنظيف الحوض) بانتظام. |
| | <p>قد تنبعث الروائح الكريهة عندما لا يتم تركيب خرطوم التصريف بشكل صحيح، مما يسبب حدوث شفط (ارتجاع الماء مرة أخرى إلى الجهاز).</p> <ul style="list-style-type: none"> عند تركيب خرطوم التصريف، احرص على عدم التواءه أو انسداده. |
| | <p>عند عدم المواظبة على تنظيف موزع المنظفات بانتظام، تنبعث الروائح الكريهة من القالب أو المواد الغريبة.</p> <ul style="list-style-type: none"> أخرج موزع المنظفات ونظفه ولاسيما أعلى وأسفل فتحة الموزع. |

