

KORISNIČKO UPUTSTVO

MAŠINA ZA PRANJE I SUŠENJE



Pre početka instaliranja pažljivo pročitajte ova uputstva. To će pojednostaviti instalaciju i obezbediti da se proizvod ispravno i bezbedno instalira. Čuvajte ova uputstva blizu proizvoda nakon instalacije da biste ih kasnije mogli konsultovati.

SR SRPSKI

F4DV910H2* F4DV909H2*



Ovo uputstvo može sadržati slike ili sadržaje koji se razlikuju od modela koji ste kupili.

Ovo uputstvo podleže reviziji od strane proizvođača.

VAŽNA BEZBEDNOSNA UPUTSTVA.....	3
PROČITAJTE SVA UPUTSTVA PRE UPOTREBE PROIZVODA	3
UPOZORENJE.....	3
ČUVANJE ŽIVOTNE SREDINE	8
Odlaganje starog uređaja.....	8
MONTAŽA.....	9
Delovi i specifikacije.....	9
Zahtevi u vezi sa mestom instalacije.....	11
Raspakivanje uređaja.....	12
Nivelisanje uređaja.....	13
Povezivanje creva za ulaz vode.....	14
Instalacija odvodnog creva.....	16
RAD.....	17
Pregled rada.....	17
Priprema veša za pranje	17
Dodavanje deterdženta i omekšivača	18
Kontrolna tabla	21
Tabela programa	22
Dodatne opcije i funkcije	27
PAMETNE FUNKCIJE	31
Upotreba aplikacije LG SmartThinQ	31
Korišćenje funkcije Smart Diagnosis.....	33
ODRŽAVANJE	35
Čišćenje nakon svakog pranja	35
Periodično čišćenje uređaja	35
REŠAVANJE PROBLEMA.....	38
Pre pozivanja servisa	38
RADNI PODACI	45
List sa podacima o proizvodu.....	45

PROČITAJTE SVA UPUTSTVA PRE UPOTREBE PROIZVODA

Naredne bezbednosne smernice imaju za cilj da spreče nepredviđene rizike ili štetu od nebezbednog ili nepravilnog korišćenja proizvoda.

Ove smernice se dele na „UPOZORENJE” i „OPREZ” kao što je opisano ispod.

Bezbednosne poruke

 Ovaj simbol ukazuje na stvari i aktivnosti koji mogu da predstavljaju rizik. Pažljivo pročitajte deo sa ovim simbolom i pratite uputstva kako biste izbegli rizik.

UPOZORENJE

Ovo znači da nepoštovanje uputstava može da dovede do ozbiljne povrede ili smrti.

OPREZ

Ovo znači da nepoštovanje uputstava može da dovede do manje povrede ili do oštećenja proizvoda.

UPOZORENJE

UPOZORENJE

Kako biste umanjili rizik od eksplozije, požara, smrtnog slučaja, strujnog udara ili povrede lica prilikom korišćenja proizvoda, potrebno je poštovati osnovne mere predostrožnosti o bezbednosti, uključujući i one koje slede:

Tehnička bezbednost

- Ovaj uređaj mogu da koriste deca starosti 8 godina i više kao i lica sa umanjenim fizičkim, čulnim i mentalnim sposobnostima ili nedostatkom iskustva i znanja ukoliko su pod nadzorom ili upućena u korišćenje uređaja na bezbedan način i razumeju uključene opasnosti. Deca ne smeju da se igraju sa uređajem. Čišćenje i održavanje ne mogu obavljati deca bez nadzora.
- Deca koja imaju manje od 3 godine ne smeju da budu u blizini uređaja, osim ako se neprekidno ne nadgledaju.
- Ako je strujni kabl oštećen, mora da ga zameni proizvođač, njegov serviser ili lica sličnih kvalifikacija da bi se izbegla opasnost.
- Tepih ne sme da blokira ventilacione otvore.
- Ovaj uređaj je namenjen isključivo za upotrebu u domaćinstvu, a ne u primenama kao što su:
 - U kuhinjskom prostoru za zaposlene u prodavnicama, kancelarijama i drugim radnim sredinama;
 - U kućama na farmama;
 - Od strane klijenata u hotelima, motelima i drugim vrstama stambenih okruženja;
 - U vrstama sredina koje uključuju uslugu prenoćišta sa doručkom;
 - U zajedničkim prostorijama u blokovima stanova ili u vešernicama
- Koristite novo crevo za vodu ili komplet creva koji se isporučuje uz uređaj. Upotrebom starih creva možete da izazovete curenje vode i posledično oštećenje imovine.
- Pritisak vode mora da bude između 100 i 1000 kPa.
- Maksimalni kapacitet u nekim ciklusima za suhu odeću je:

F4DV910H2*	F4DV909H2*
10,5 kg (Pranje) / 7 kg (Sušenje)	9 kg (Pranje) / 6 kg (Sušenje)

Montaža

- Nikada ne pokušavajte da rukujete uređajem ako je on oštećen, ne radi kako treba, ako je delimično rasklopljen ili ima delove koji nedostaju ili su neispravni, uključujući oštećen kabl ili utikač.
- Uređaj treba da transportuju isključivo dve ili više osoba držeći uređaj čvrsto.
- Ne instalirajte proizvod na vlažnom i prašnjavom mestu. Ne instalirajte i ne odlažite uređaj napolju ili u prostoru koji je izložen vremenskim uslovima kao što su direktna sunčeva svetlost, vetar ili kiša ili temperature ispod tačke smrzavanja.
- Pričvrstite odvodno crevo da se ono ne bi odvojilo.
- Ako je kabl za napajanje oštećen ili je otvor utičnice labav, nemojte da koristite kabl za napajanje i obratite se ovlašćenom servisnom centru.
- Ne koristite utičnice sa više mesta, produžni kabl za napajanje ili adapter sa ovim uređajem.
- Uređaj ne sme da se instalira iza vrata koja se mogu zaključati, kliznih vrata ili vrata sa šarkama sa suprotne strane mašine u odnosu na vrata uređaja, tako da se ograniči potpuno otvaranje vrata uređaja.
- Ovaj uređaj mora biti uzemljen. U slučaju oštećenja ili kvara, uzemljenje će smanjiti rizik od strujnog udara obezbeđivanjem putanje najmanjeg otpora za tok struje.
- Uređaj je opremljen kablom za napajanje koji ima provodnik za uzemljenje opreme i utikač za uzemljenje. Utikač mora da se priključi u odgovarajuću utičnicu koja je instalirana i uzemljena u skladu sa svim lokalnim propisima i uredbama.
- Nepravilno priključivanje provodnika za uzemljenje opreme može dovesti do opasnosti od strujnog udara. Konsultujte se sa kvalifikovanim električarem ili serviserom ako niste sigurni da li je uređaj ispravno uzemljen.
- Ne prepravljajte utikač koji dolazi uz uređaj. Ako ne odgovara utičnici, kvalifikovani električar treba da instalira odgovarajuću utičnicu.

Rad

- Nemojte da pokušavate da odvajate table ili da rasklapate uređaj.
- Nemojte oštrim predmetima dodirivati kontrolnu tablu da biste pokrenuli uređaj.
- Ne popravljajte i ne zamenjujte bilo koji deo uređaja. Sve popravke i servisiranje mora da obavlja kvalifikovani serviser, osim ukoliko nije drugačije navedeno u ovom korisničkom uputstvu. Koristite samo odobrene fabričke delove.
- Ne stavljajte životinje, kao što su kućni ljubimci unutar proizvoda.
- Ispod i oko uređaja ne držite zapaljive materijale kao što su ostatke od prediva, papir, krpe, hemikalije itd.
- Ne ostavljajte vrata uređaja otvorena. Deca mogu da se zakače za vrata ili uđu u uređaj, što može izazvati oštećenja ili povrede.
- Koristite novo crevo za vodu ili komplet creva koji se isporučuje uz uređaj. Upotrebom starih creva možete da izazovete curenje vode i posledično oštećenje imovine.
- Ne stavljajte, ne perite i ne sušite stvari koje su čišćene, prane, natapane ili umrljane zapaljivim ili eksplozivnim supstancama (kao što su vosak, odstranjivači voska, nafta, farba, benzin, odmašćivači, rastvarači za hemijsko čišćenje, kerozin, petrolej, odstranjivači fleka, terpentini, biljno ulje, jestivo ulje, aceton, alkohol itd.) Nepravilno korišćenje može izazvati požar ili eksploziju.
- Nikada ne stavljajte ruke u uređaj kada radi. Sačekajte da se bubanj potpuno zaustavi.
- U slučaju poplave, isključite utikač iz utičnice i kontaktirajte korisnički centar LG Electronics.
- Ne gurajte vrata prekomernom silom nadole kada su vrata uređaja otvorena.
- Ne dodirujte vrata dok se izvršava program sa visokom temperaturom.
- Ne koristite zapaljiv gas i supstance (benzen, benzin, razređivač, nafta, alkohol itd.) u blizini uređaja.

- Ako se odvodno crevo ili dovodno crevo zamrznu tokom zime, koristite ih tek nakon što se odmrznu.
- Držite sve deterdžente, omekšivače za veš i izbeljivače dalje od dece.
- Ne dodirujte utikač ili kontrole uređaja mokrim rukama.
- Pazite da se kabl previše ne savija ili da nije pritisnut nekim teškim predmetom.
- U ovoj mašini nemojte da perete prostirke, otirače, obuću ili ćebad za ljubimce niti bilo koje druge predmete osim odeće ili posteljine.
- Ovaj uređaj se mora koristiti isključivo za potrebe domaćinstva i ne sme se koristiti u objektima koji se kreću..
- Ako dođe do curenja gasa (izobutan, propan, prirodni gas itd.), ne dirajte uređaj ili utikač i odmah provetrite prostoriju.

Tehnička bezbednost za korišćenje mašine za sušenje

- Ne sušite neoprane stvari u uređaju.
- Stvari umrljane supstancama kao što su jestivo ulje, biljno ulje, aceton, alkohol, benzin, kerozin, sredstva za uklanjanje fleka, terpentini, voskovi i sredstva za uklanjanje voska treba da se peru u vrućoj vodi sa dodatnom količinom deterdženta pre sušenja u uređaju.
- Nikada ne zaustavljajte uređaj pre kraja ciklusa sušenja, osim ako se sve stvari brzo ne uklone i rašire tako da se toplota raspe.
- Stvari kao što su penasta guma (lateks pena), kape za kupanje, vodootporne tkanine, veš i odeća sa gumom ili jastuci napunjeni komadima penaste gume ne treba da se suše u uređaju.
- Omekšivači za veš i slični proizvodi treba da se koriste kako je navedeno u uputstvima za korišćenje omekšivača za veš.
- Uklonite sve predmete iz džepova, npr. upaljače i šibice.
- Uređaj ne treba koristiti ako su za čišćenje korišćene industrijske hemikalije.

Održavanje

- Priključite utikač u utičnicu nakon što ste u potpunosti uklonili vlagu ili prašinu.
- Isključite uređaj iz napajanja pre čišćenja uređaja. Postavljanje kontrola na položaj ISKLJUČENO ili stanje pripravnosti ne isključuje ovaj uređaj iz napajanja.
- Ne prskajte vodu ni po spoljašnjosti ni po unutrašnjosti uređaja kako biste ga očistili.
- Nikada ne isključujte uređaj povlačenjem kabla za napajanje. Uvek čvrsto uhvatite utikač i ravnim izvlačenjem ga isključite iz utičnice.

Odlaganje

- Pre odlaganja starog uređaja isključite njegov kabl iz utičnice. Isecite kabl odmah iza uređaja da biste sprečili nepravilnu upotrebu.
- Odložite sav materijal za pakovanje (poput plastičnih kesa i stiropora) dalje od dece. Materijal za pakovanje može da izazove gušenje.
- Uklonite vrata pre uklanjanja uređaja iz upotrebe ili njegovog odlaganja da biste sprečili da se deca ili male životinje zarobe u unutrašnjosti uređaja.

ČUVANJE ŽIVOTNE SREDINE

Odlaganje starog uređaja



- Ovaj simbol precrtana kanta za smeće pokazuje da električni i elektronski otpad (WEEE) treba da se odlaže odvojeno od običnog komunalnog otpada.
- Stari električni aparati mogu da sadrže otrovne supstance, tako da će pravilno odlaganje Vašeg starog uređaja pomoći sprečavanju pojave negativnih posledica po životnu sredinu i zdravlje ljudi. Vaš stari uređaj može da sadrži delove za višekratnu upotrebu koji se mogu koristiti za popravku drugih proizvoda i druge vredne materijale koji se mogu reciklirati radi očuvanja ograničenih resursa.
- Vaš uređaj možete da odnesete u radnju gde ste ga kupili ili da kontaktirate lokalnu vladinu kancelariju za otpad kako biste dobili informaciju o najbližoj autorizovanoj WEEE stanici za odlaganje ovog otpada. Za najnovije informacije za Vašu zemlju, molimo Vas da pogledate web stranicu www.lg.com/global/recycling.

Delovi i specifikacije

NAPOMENA

- Izgled i specifikacije se mogu promeniti bez prethodnog obaveštenja u cilju unapređenja kvaliteta uređaja.

Izgled prednje strane

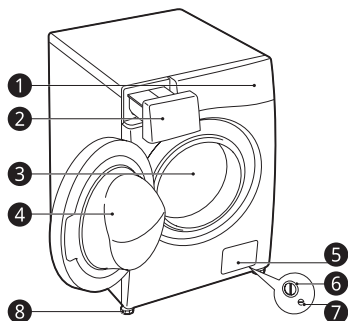

- 1 Kontrolna tabla
- 2 Dozirna posuda za deterdžent
- 3 Buban
- 4 Vrata
- 5 Poklopac
- 6 Filter odvodne pumpe
- 7 Odvodni zapašać
- 8 Podesiva stopala nogara

Prikaz zadnje strane

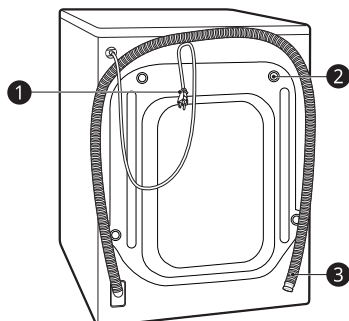

- 1 Utikač za napajanje
- 2 Transportni vijci sa navrtkom
- 3 Odvodno crevo

Dodatna oprema

* Ova funkcija je dostupna samo na nekim modelima.

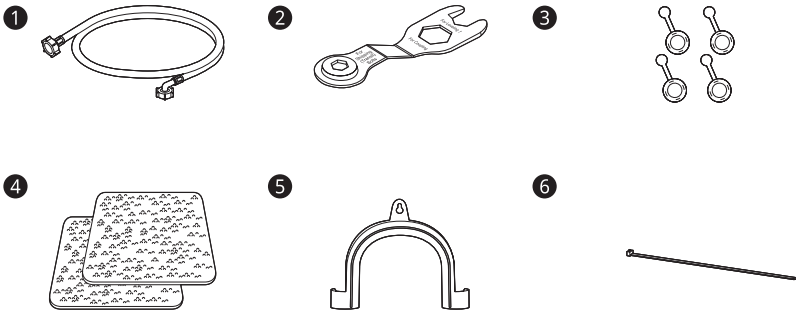

- ❶ Crevo za dovod hladne vode*
- ❷ Ključ
- ❸ Čepovi za pokrivanje rupa za transportne vijke sa navrtkom*
- ❹ Podmetači protiv proklizavanja*
- ❺ Polukružni držač za pričvršćivanje odvodnog creva*
- ❻ Vezica*

Specifikacije

Model	F4DV910H2*	F4DV909H2*
Kapacitet pranja	10,5 kg (Pranje) / 7 kg (Sušenje)	9 kg (Pranje) / 6 kg (Sušenje)
Napajanje	220 - 240 V~, 50 Hz	
Dimenzije (širina x dužina x visina)	600 mm X 560 mm X 850 mm	
Težina proizvoda	73 kg	

- Za povezivanje sa dovodom vode nisu potrebne dodatne zaštite od povratnog toka.

Zahtevi u vezi sa mestom instalacije

Pre postavljanja uređaja razmotrite sledeće informacije da se postarate da se uređaj postavi na ispravno mesto.

Lokacija za postavljanje

- Instalirajte uređaj na ravan tvrd pod. (Dozvoljeni nagib ispod uređaja: 1°)
- Nikada ne ispravljajte neravnine u podu pomoću delova drveta, kartona ili sličnih materijala ispod uređaja.
- Ako nije moguće izbeći postavljanje uređaja pored šporeta na plin ili peći za loženje, između dva uređaja se mora umetnuti izolacija (850 x 600 mm) prekrivena aluminijumskom folijom sa strane gde je šporet ili peć.
- Postarajte se da uređaj bude postavljen tako da mu majstor može lako pristupiti u slučaju kvara.
- Kada se uređaj instalira, podesite sva četiri stopala nogara koristeći priloženi ključ za transportne vijke sa navrtkom da biste obezbedili da uređaj bude stabilan i ostavite razmak od otprilike **5 mm** između vrha uređaja i donjeg dela radne površine
- Dodatno rastojanje treba da bude **100 mm** za zid **20 mm** na zadnjoj, desnoj i levoj strani.

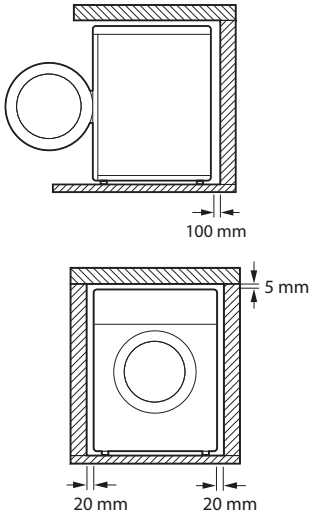

⚠ UPOZORENJE

- Ovaj uređaj se mora koristiti isključivo za potrebe domaćinstva i ne sme se koristiti u objektima koji se kreću..

NAPOMENA

- Ako se uređaj instalira na uzdignutoj platformi, mora se dobro pričvrstiti da bi se uklonila opasnost od pada.

Drveni podovi (podovi podržani zidovima)

Prilikom postavljanja uređaja na drvene podove, koristite gumene kapice da biste sprečili prekomernu vibraciju i nebalansiranost kod uređaja.

- Da biste sprečili vibracije, preporučujemo da stavite gumene kapice ❶ od najmanje 15 mm debljine na svako stopalo nogare uređaja, pričvršćene za najmanje dve podne grede pomoću vijaka.

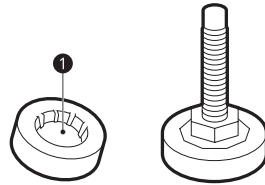

- Ako je moguće, uređaj instalirajte u ugao prostorije, gde je pod stabilniji.
- Navucite gumene kapice da biste smanjili vibriranje.

⚠ OPREZ

- Ovaj uređaj se mora koristiti isključivo za potrebe domaćinstva i ne sme se koristiti u objektima koji se kreću..
- Ako se uređaj postavi na nestabilan pod (npr. drveni pod), garancija ne pokriva oštećenja i troškove koji su nastali zbog postavljanja na nestabilan pod.

NAPOMENA

- Gumene kapice (br. p. **4620ER4002B**) možete da nađete u LG Electronics servisnom centru.

Ventilacija

- Pobrinite se da se cirkulacija vazduha oko uređaja ne zagušuje tepisima, prostirkama itd.

Temperatura okruženja

- Ne instalirajte uređaj u prostorijama gde može doći do smrzavanja. Smrznuta creva mogu da puknu pod pritiskom. Pouzdanost elektronske kontrolne jedinice može da se umanjí na temperaturama ispod tačke smrzavanja.
- Ako se uređaj isporučuje zimi kada su temperature ispod tačke smrzavanja, ostavite uređaj na sobnoj temperaturi nekoliko sati pre njegovog korišćenja.

Priključivanje na strujnu mrežu

- Ne koristite produžni kabl ili dupli adapter.
- Uvek izvucite utikač uređaja iz utičnice i isključite ulaz vode nakon korišćenja.
- Povežite uređaj sa uzemljenom utičnicom u skladu sa propisima za strujne instalacije.
- Uređaj mora biti postavljen tako da se utikaču može lako pristupiti.
- Strujna utičnica mora da bude udaljena najmanje 1 metar od mesta gde se uređaj nalazi.

! UPOZORENJE

- Popravke uređaja moraju da obavljaju isključivo kvalifikovane osobe. Popravke koje obavljaju osobe bez iskustva mogu da dovedu do povreda ili ozbiljnih kvarova. Obratite se LG Electronics servisnom centru.
- Strujni utikač se mora priključiti u odgovarajuću utičnicu koja je instalirana i uzemljena u skladu sa svim lokalnim propisima i uredbama.

Raspakivanje uređaja

Podizanje uređaja sa penaste podloge

* Ova funkcija je dostupna samo na nekim modelima.

Nakon što uklonite karton i transportni materijal, podignite uređaj sa penaste podloge.

- Uverite se da je potpora bubnja ❶* uklonjena sa podloge i da nije zaglavljena na dnu uređaja.
- Ako morate da položite uređaj da biste uklonili kartonsku podlogu ❷, uvek zaštitite stranu uređaja i pažljivo ga položite na stranu. Ne polažite uređaj na prednju ili zadnju stranu.

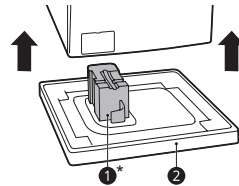

Uklanjanje sklopova vijaka

- 1 Počevši od dva donja vijka za transport ❶, koristite ključ (priložen) da u potpunosti olabavite sve vijke za transport tako što ćete ih okrenuti u smeru suprotnom od kretanja kazaljki na satu.

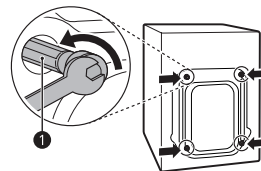

- 2 Uklonite sklopove vijaka tako što ćete ih blago mrdati dok ih izvlačite.

- 3** Postavite čepove za rupe.
- Pronađite čepove za rupe **2** koji su uključeni u pakovanje sa dodatnom opremom ili su prikazani pozadi.

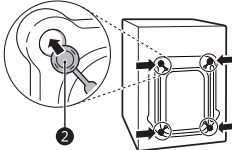

- 2** Proverite da li je uređaj savršeno iznivelisan korišćenjem libele **1**.

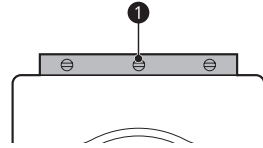

Nivelisanje uređaja

Provera nivoa

Prilikom postavljanja uređaja uređaj treba da se poravnata i savršeno nivelise.

- Ako uređaj nije pravilno poravnat i nivelisan, moguće je da se uređaj ošteti ili možda neće raditi pravilno.

- 3** Pričvrstite nožice za podešavanje navrtkama **2** okretanjem u smeru suprotnom od kretanja kazaljki na satu o dno uređaja.

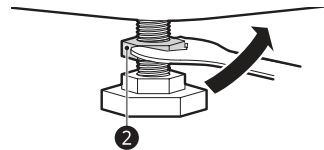

Podešavanje i nivelisanje nožica

Kada instalirate uređaj, uređaj treba da bude poravnat i savršeno nivelisan. Ako uređaj nije ispravno poravnat i nivelisan, uređaj se može oštetiti ili možda neće raditi ispravno.

- 1** Okrenite podesive nožice po potrebi ako pod nije ravan.
- Nemojte da podmećete delove drveta itd. ispod nožica.
 - Postarajte se da sve četiri nožice budu stabilne i da se oslanjaju na pod.

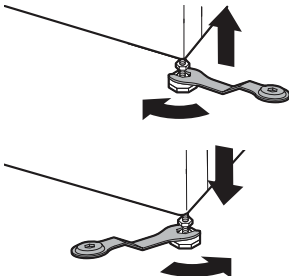

- 4** Proverite da li su sve navrtke za zaključavanje na dnu uređaja ispravno pričvršćene.

NAPOMENA

- Pravilno postavljanje i nivelisanje uređaja obezbeđuje dug, neprekidan i pouzdan rad.
- Uređaj mora biti horizontalan i mora čvrsto da stoji na svom mestu.
- Ne sme da se „klacka“ na uglovima pod opterećenjem.
- Ne dozvolite da se nogare uređaja pokvase. Ako se to desi, može doći do vibracija ili buke.

Korišćenje podmetača protiv proklizavanja

Ova funkcija je dostupna samo na nekim modelima. Uređaj može da se pomera zbog prekomernog vibriranja ukoliko ga instalirate na klizavoj površini. Neispravno nivelisanje može dovesti do kvara zbog buke i vibracija. Ako se to desi, postavite podmetače protiv proklizavanja ispod nogara za nivelisanje i podesite nivo.

- 1** Očistite pod da biste prilepili podmetače protiv proklizavanja.
- Koristite suhu krpu da biste uklonili i očistili strane objekte i vlagu. Ako ostane vlage, podmetači protiv proklizavanja mogu da se iskliznu.

- 2 Podesite nivo nakon postavljanja uređaja u prostor za instalaciju.
- 3 Postavite lepljivu stranu ❶ podmetača protiv proklizavanja na pod.
 - Najefikasniji način je da postavite podmetače protiv klizanja ispod prednjih nogara. Ako je teško postaviti podmetače ispod prednjih nogara uređaja, postavite ih ispod zadnjih.

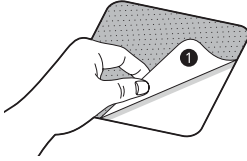

- 4 Stavite aparat na podmetače protiv proklizavanja.
 - Nemojte da postavljate lepljivu stranu ❶ podmetača protiv klizanja na nogare uređaja.

NAPOMENA

- Dodatni podmetači protiv proklizavanja su dostupni u servisnom centru kompanije LG Electronics.

Povezivanje creva za ulaz vode

Napomena u vezi sa povezivanjem

- Pritisak vode mora biti između **100 kPa** i **1000 kPa** (1,0–10,0 kgf/cm²). Ako je pritisak vode veći od **1000 kPa**, treba postaviti uređaj za dekompresiju.
- Nemojte prekomerno da zatežete ulazno crevo za vodu na svim ventilima.
- Povremeno proveravajte stanje creva i menjajte ga po potrebi.

Provera gumene zaptivke na ulaznom crevu za vodu

Dovodna creva su opremljena dvema gumenim zaptivkama ❶. Koriste se za sprečavanje curenja vode. Proverite da li je spoj sa slavinama dovoljno čvrst.

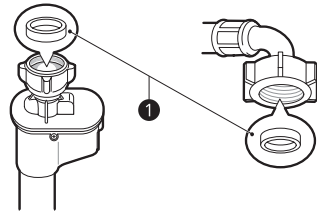
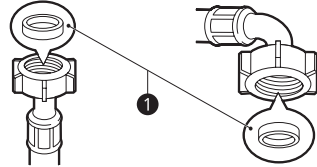

Povezivanje creva sa slavinom za vodu

Crevo za navrtanje na slavinu sa navojem

Zavijte priključak creva na dovod vode, koji ima navojni spoj od 3/4".

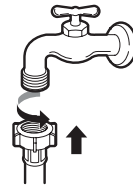

NAPOMENA

- Pre nego što povežete dovodno crevo sa slavinom za vodu, uključite slavinu za vodu da biste isprali strane materije (prašinu, pesak, opiljke itd.) iz vodovodne instalacije. Pustite da voda iscure u kofu i proverite temperaturu vode.

Povezivanje creva za navrtanje na slavinu bez navoja

- 1 Otpustite četiri vijka za fiksiranje.

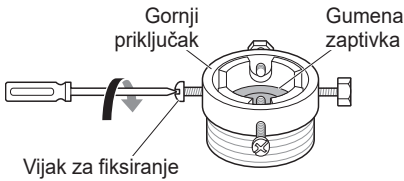

- 2 Uklonite vodič-ploču ako je slavina prevelika da se uklopi u adapter.

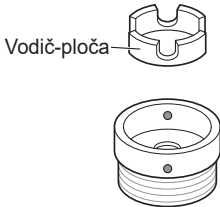

- 3 Gurnite adapter na kraj slavine tako da gumena zaptivka napravi spoj koji ne propušta vodu. Stegnite četiri vijka za fiksiranje.

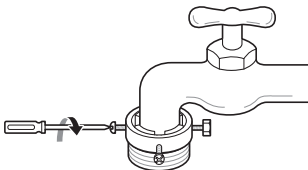

- 4 Gurnite dovodno crevo vertikalno nagore, tako da gumena zaptivka u crevu može u potpunosti da bude prislonjena uz slavinu, a zatim ga pričvrstite uvrtnjem nadesno.

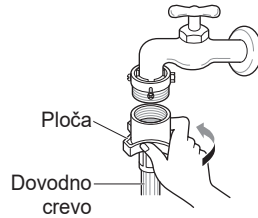

Povezivanje creva za nameštanje jednim dodiranjem na slavinu bez navoja

- 1 Odvrnite prstenastu ploču adaptera i otpustite četiri vijka za fiksiranje.

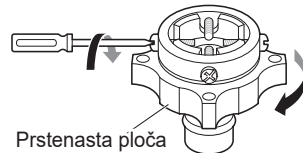

- 2 Uklonite vodič-ploču ako je slavina prevelika da se uklopi u adapter.

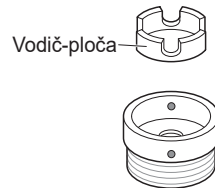

- 3 Gurnite adapter na kraj slavine tako da gumena zaptivka napravi spoj koji ne propušta vodu. Zategnite četiri vijka za fiksiranje i prstenastu ploču adaptera.

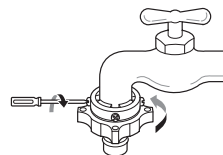

- 4 Povucite kopču priključka nadole, gurnite dovodno crevo na adapter i otpustite kopču priključka. Proverite da li se adapter zaključao na svom mestu.

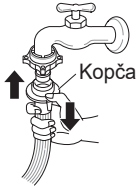

NAPOMENA

- Nakon što povežete dovodno crevo sa slavinom za vodu, uključite slavinu za vodu da biste isprali strane materije (prašinu, pesak, opiljke itd.) iz creva za vodu. Pustite da voda iscuri u kofu i proverite temperaturu vode.

Povezivanje creva sa uređajem

Priključite vodovodnu instalaciju na dovod vode na zadnjoj strani aparata.

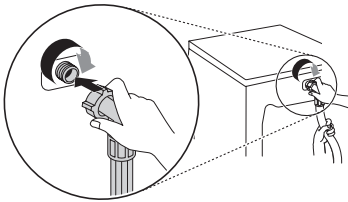

NAPOMENA

- Kada dovršite povezivanje, ako voda curi iz creva, ponovite iste korake. Koristite najstandardniji tip slavine za dovod vode. U slučaju da je slavinna četvrtasta ili prevelika, uklonite vodič-ploču pre umetanja slavine u adapter.
- Postarajte se da crevo ne bude presavijeno niti zaglavljeno.

Instalacija odvodnog creva

Kod modela sa odvodnom pumpom

Odvodno crevo ne treba da se stavi na više od **100 cm** iznad poda. Voda iz uređaja se možda neće izbacivati ili će se izbacivati sporo.

- Pravilno pričvršćivanje odvodnog creva zaštitit će pod od oštećenja zbog curenja vode.

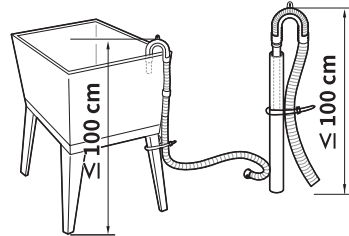
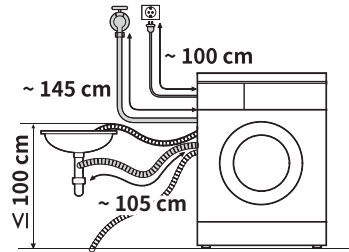

- Ako je odvodno crevo predugačko, ne koristite silu da biste ga ugorali u uređaj. To će izazvati veću buku.
- Kada odvodno crevo instalirate u sudoperi, dobro ga pričvrstite pomoću žice.

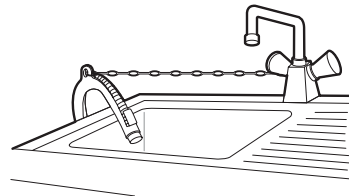

Pregled rada

Korišćenje uređaja

Pre prvog pranja, izaberite program pranja **Cotton (Pamuk)** i dodajte pola količine deterdženta. Pokrenite uređaj bez veša. Time ćete ukloniti moguće ostatke i vodu iz bubnja koji su možda preostali tokom proizvodnje.

- 1 Razvrstajte veš i napunite mašinu.
 - Razvrstajte veš po tipu tkanine, nivou zaprljanosti, boji i količini veša po potrebi. Otvorite vrata i napunite uređaj.
- 2 Dodajte deterdžent ili omekšivač.
 - Dodajte odgovarajuću količinu deterdženta u dozirnu posudu za deterdžent. Ako želite, dodajte izbjeljivač ili omekšivač za veš u odgovarajuće odeljke dozirne posude.
- 3 Uključite uređaj.
 - Pritisnite dugme **Napajanje** da biste uključili uređaj.
- 4 Izaberite željeni ciklus.
 - Pritiskajte dugme ciklusa ili okrećite dugme za izbor ciklusa dok ne izaberete željeni ciklus.
 - Sada izaberite temperaturu pranja i brzinu centrifuge. Obratite pažnju na informacije o održavanju na etiketi vaše odeće.
- 5 Pokrenite ciklus.
 - Pritisnite dugme **Početak/pauza** da biste pokrenuli ciklus. Uređaj će izvršiti kratko okretanje bez vode kako bi izmerio težinu veša u mašini. Ako se dugme **Početak/pauza** ne pritisne u roku od **15 minuta**, mašina za pranje veša će se isključiti i sva podešavanja će se izgubiti.

6 Kraj ciklusa.

- Kada se ciklus završi, čućete melodiju. Odmah uklonite veš iz uređaja da bi on bio manje izgužvan. Kada vadite veš, pogledajte oko zaptivke vrata da u njoj nisu ostale sitnije stvari.

Priprema veša za pranje

Da bi se veš oprao u najboljoj mogućoj meri, razvrstajte veš, a zatim ga pripremite u skladu sa simbolima na etiketama za održavanje.





Sortiranje veša za pranje

- Za najbolje rezultate pranja, sortirajte veš u skladu sa simbolom na etiketama za održavanje u skladu sa vrstom tkanine i temperaturom pranja i perite ih korišćenjem prilagođene brzine centrifuge.
- Zaprljanost (jako, normalno, slabo): Razdvajajte odeću prema stepenu zaprljanosti.
- Boja (belo, svetlo, tamno): Odvojite belu odeću od obojene odeće. Perite novu tamnu odeću i obojenu odeću zasebno prvi put.
- Učebane grudvice (artikli koji ih stvaraju, artikli koji ih sakupljaju): Perite veš koji stvara grudvice zasebno od veša koji ih sakuplja.

Provera informacija na etiketi za održavanje odeće

Simboli na etiketama za održavanje

Simboli vam ukazuju na sastav tkanine odevnog predmeta i kako treba da se pere.

Simbol	pranja / vrsta tkanine
	<ul style="list-style-type: none"> • Normalno pranje • Pamuk, mešovita tkanina
	<ul style="list-style-type: none"> • Lako za održavanje • Sintetika, mešovita tkanina
	<ul style="list-style-type: none"> • Specijalan osetljiv veš • Osetljiva odeća
	<ul style="list-style-type: none"> • Samo ručno pranje • Vuna, svila
	<ul style="list-style-type: none"> • Ne prati

NAPOMENA

- Crtice ispod simbola pružaju informacije o vrsti tkanine i maksimalnom dozvoljenom mehaničkom opterećenju.

Provera odeće pre ubacivanja u mašinu

- Kombinujte velike i male stvari u mašini. Prvo stavite veće stvari.
- Velike stvari ne treba da čine više od polovine ukupnog punjenja mašine. Ne perite pojedinačne stvari. To može izazvati neuravnoteženo punjenje. Dodajte jednu ili dve slične stvari.
- Proverite sve džepove da biste potvrdili da su prazni. Predmeti kao što su ekseri, šnale, šibice, olovke, novčići i ključevi mogu da oštete i uređaj i odeću.

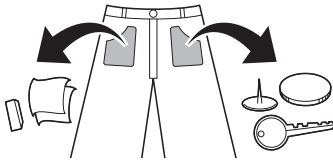

- Perite osetljiv veš (čarape, brushaltere) u mreži za pranje.
- Zakopčajte rajsferšluse, dugmad i kopče da biste obezbedili da se ne zakače za drugu odeću.
- Pre pranja tretirajte prljavštinu i fleke utrljavanjem male količine deterdženta rastvorenog u vodi na fleke kao pomoć pri uklanjanju prljavštine.
- Proverite nabore fleksibilnog zaptivača (sivo) i uklonite sve sitnije stvari.

⚠ OPREZ

- Proverite da li se veš nije zaglavio između vrata i zaptivke, jer bi se mogao oštetiti tokom pranja.

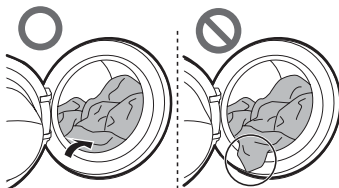

- Uklonite stvari iz fleksibilnog zaptivača da biste sprečili oštećenja odeće i zaptivke na vratima.

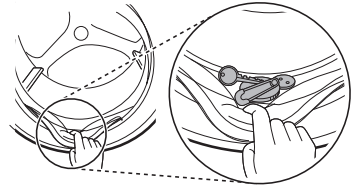

Dodavanje deterdženta i omekšivača

Doziranje deterdženta



- Deterdžent treba da se koristi prema uputstvima proizvođača deterdženta i bira prema tipu, boji i zaprljanosti tkanine i temperaturi pranja.
- Ako bude previše pene, smanjite količinu deterdženta.
- Ako se stavi previše deterdženta, može da se pojavi previše pene, a to će uzrokovati loše pranje.
- Ako želite da koristite tačni deterdžent, pratite uputstva koja je obezbedio proizvođač deterdženta.
- Tačni deterdžent možete da sipate direktno u glavnu dozirnu posudu ako odmah pokrećete ciklus pranja.
- Ne koristite tačni deterdžent ako koristite funkciju **Delay End (Odložen kraj)** ili ako ste izabrali opciju **Pre Wash (Pretpranje)** jer tečnost može da se stvrdne.
- Možda će biti potrebno da se korišćenje deterdženta prilagodi temperaturi vode, tvrdoći vode, količini i zaprljanosti veša u mašini. Za najbolje rezultate izbegavajte stvaranje previše pene.
- Pogledajte etiketu na odeći pre izbora deterdženta i temperature vode.
- Koristite isključivo pogodne deterdžente za odgovarajuću vrstu odeće:
 - Tačni deterdžent je često osmišljen za specijalne primene, npr. za obojenu tkaninu, vunu, osetljivi ili taman veš.
 - Praškasti deterdžent je pogodan za sve vrste tkanine.

- Za bolje rezultate pranja bele i svetle odeće, koristite praškasti deterdžent sa izbeljivačem.
- Deterdžent se iz dozirne posude uzima ispiranjem na početku ciklusa pranja.

NAPOMENA

- Ne dozvolite da se deterdžent stvrdne. Ako se to desi, može doći do zagušenja, loših performansi ispiranja ili neprijatnih mirisa.
- Kompletno punjenje: prema preporukama proizvođača
- Delimično punjenje: $\frac{3}{4}$ normalne količine.
- Minimalno punjenje: $\frac{1}{2}$ kompletnog punjenja.

Dodavanje deterdženta

- Deterdžent za glavno pranje ❶ isključivo → 
- Deterdžent za pretpranje ❷ i glavno pranje ❶ →  ● 

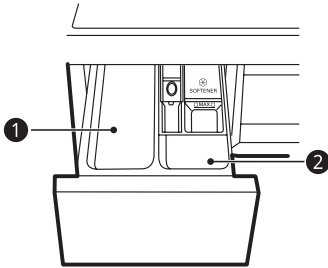

NAPOMENA

- Koristite odgovarajuću količinu deterdženta. Previše deterdženta, izbeljivača ili omekšivača za veš može dovesti do preliivanja.
- Kada birate opciju **Pre Wash (Pretpranje)**, podelite dozu na $\frac{1}{3}$ za pretpranje i $\frac{2}{3}$ za glavno pranje.

Dodavanje tableta deterdženta

Tableta deterdženta je takođe dostupna prilikom pranja veša.

- 1 Otvorite vrata i stavite tablete deterdženta u bubanj.

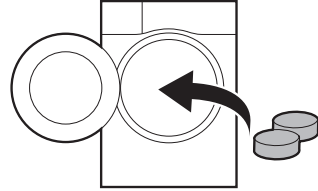

- 2 Stavite veš u bubanj i zatvorite vrata.

NAPOMENA

- Nemojte da stavljate tablete u posudu.

Dodavanje omekšivača za veš

- Ne sipajte omekšivač preko linije za maksimalno punjenje. Ako ima previše omekšivača za veš, to može dovesti do njegovog preranog korišćenja, što može da zaprlja odeću. Polako zatvarajte dozirnu posudu.

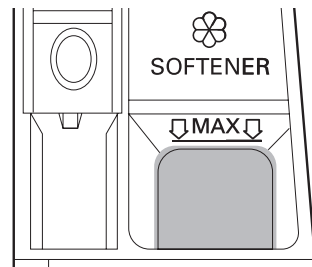

- Ne ostavljajte omekšivač za veš u dozirnoj posudi više od 2 dana (omekšivač može da se stvrdne).
- Omekšivač za veš se automatski dodaje tokom poslednjeg ciklusa ispiranja.
- Ne otvarajte dozirnu posudu kada se doprema voda.
- Ne smete da koristite rastvarače (npr. benzen itd.).

NAPOMENA

- Nemojte da sipate omekšivač za veš direktno na odeću jer to može da izazove pojavu fleka na odeći.

Dodavanje omekšivača za vodu

Omekšivač vode, kao što je sredstvo protiv kamenca, može da se koristi za smanjenje korišćenja deterdženta u oblastima sa visokim nivoom tvrdoće vode.

- Prvo dodajte deterdžent, zatim dodajte omekšivač za vodu. Dozirajte u skladu sa količinom naznačenom na ambalaži.

Kontrolna tabla

Funkcije kontrolne table

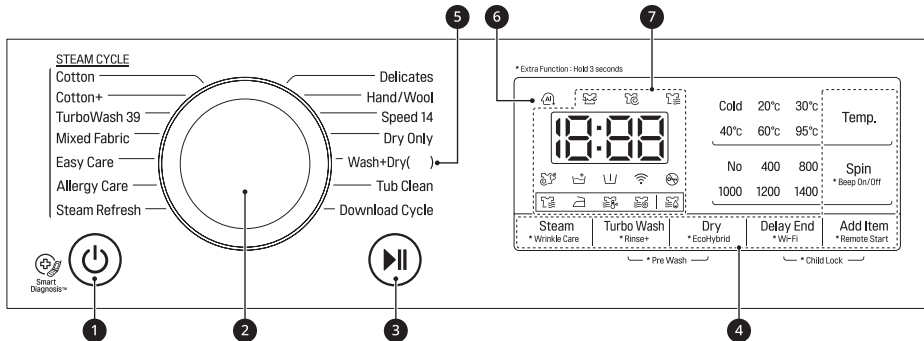

1 Dugme Napajanje

- Pritisnite dugme **Napajanje** da biste uključili ili isključili uređaj.

2 Programator

- Programi su dostupni prema tipu veša.
- Lampica će se upaliti kao oznaka za izabrani program.

3 Dugme Početak/pauza

- Ovo dugme **Početak/pauza** se koristi za pokretanje ciklusa pranja ili za njegovo pauziranje.
- Ako je potrebno privremeno zaustaviti ciklus pranja, pritisnite dugme **Početak/pauza**.

4 Dodatne opcije i funkcije

- Dodatne opcije i funkcije su dostupne za bolji učinak pranja. Nekoliko opcija i funkcija se može prilagoditi.
- Da biste koristili dodatne funkcije, pritisnite i držite odgovarajuće dugme 3 sekunde. Odgovarajući simbol svetli na ekranu.
- Da biste koristili funkciju **Remote Start (Daljinsko pokretanje)** pogledajte odeljak **PAMETNE FUNKCIJE**.
- One vam omogućavaju da izaberete dodatne programe i svetleće ako se izaberu.
 - : Kada se veš iscentrifugira nakon izlaganja pari, ova ikona će svetleti.
 - : Kada se broj ispiranja doda, ova ikonica svetli.
 - : Kada se veoma zaprljani veš intenzivno pere, ova ikonica svetli.
 - : Ova ikonica svetli kada je uređaj povezan sa WLAN mrežom.

5 Wash+Dry (Pranje+sušenje)()

- () označava kapacitet sušenja, koji se razlikuje u zavisnosti od modela.

6 AI DD

- **AI DD** pruža željeno pranje i centrifugiranje.
- se aktivira kada su programi **Cotton (Pamuk)**, **Mixed fabric (Mešana tkanina)**, **Easy Care (Lako za održavanje)** izabrani i aktivirani.

7 Ekran





- Ekran pokazuje podešavanja, procenjeno preostalo vreme, opcije i statusne poruke. Kada je uređaj uključen, na ekranu će svetleti podrazumevana podešavanja.
 - 18:88: Kada se program izabere, podrazumevano vreme izabranog programa se prikazuje. Podrazumevano vreme može da se promeni u skladu sa izabranom opcijom.
 - : Kada ova ikonica svetli, vrata se ne mogu otvoriti.
 - : Kada se veš pere, ova ikonica svetli.
 - : Kada se veš centrifugira da bi se uklonila voda iz veša, ova ikonica svetli.
 - : Kada se veš suši nakon završetka programa pranja, ova ikonica svetli.

Tabela programa

Program pranja

Program	Cotton (Pamuk)	Maks. količina veša	Nominalna
Opis	Obezbeđuje bolje performanse kombinujući različita kretanja bubnja. Koristite za odeću otpornih boja (košulje, spavačice, pidžame itd.) i standardno zaprljan pamuk (donji veš).		
Pravilna temperatura	40 °C (hladno do 95 °C)		
Maks. brzina centrifugiranja	1400 o/min		

Program	Cotton+ (Pamuk+)	Maks. količina veša	Nominalna
Opis	Pruža optimizovan učinak pranja za velike količine veša uz manju potrošnju energije. Koristite za odeću otpornih boja (košulje, spavačice, pidžame itd.) i standardno zaprljan pamuk (donji veš).		
Pravilna temperatura	60 °C (hladno do 60 °C)		
Maks. brzina centrifugiranja	1400 o/min		

Program	TurboWash 39 (Turbo pranje 39)	Maks. količina veša	5 kg
Opis	Završava ceo ciklus za 39 minuta. Koristite za različite vrste tkanina osim posebnih tkanina (svila/osetljivo, sportska odeća, tamna odeća, vuna, jorgani/zavese). Trajanje ciklusa će se razlikovati u zavisnosti od dotoka vode, kao i količine i vrste veša.		
Pravilna temperatura	40 °C (hladno do 60 °C)		
Maks. brzina centrifugiranja	1400 o/min		

Program	Mixed fabric (Mešana tkanina)	Maks. količina veša	4 kg
Opis	Omogućava istovremeno pranje različitih tkanina. Koristite za različite vrste tkanina osim posebnih tkanina (svila/osetljivo, sportska odeća, tamna odeća, vuna, jorgani/zavesa).		
Pravilna temperatura	40 °C (hladno do 60 °C)		
Maks. brzina centrifugiranja	1400 o/min		
Program	Easy Care (Lako za održavanje)	Maks. količina veša	4 kg
Opis	Pogodan za košulje kojima nije potrebno peglanje posle pranja. Koristite za poliamid, akril, poliester.		
Pravilna temperatura	40 °C (hladno do 60 °C)		
Maks. brzina centrifugiranja	1400 o/min		
Program	Allergy Care (Briga o alergijama)	Maks. količina veša	4 kg
Opis	Pomaže da se uklone alergeni kao što su grinje, polen i dlake. Koristite za pamuk, donji veš, navlake za jastuke, čaršave, odeću za bebe		
Pravilna temperatura	60 °C (60 °C do 95 °C)		
Maks. brzina centrifugiranja	1400 o/min		
Program	Steam Refresh (Osvežavanje parom)	Maks. količina veša	3 komada veša
Opis	Pomaže u uklanjanju nabora u roku od 20 min pomoću pare. Odeća može biti vlažna. Suvu odeću možete obući nakon što je ostavite da visi tokom 10 – 30 minuta. Koristite za košulje od mešavine pamuka i poliestera, bluze.		
Pravilna temperatura	-		
Maks. brzina centrifugiranja	-		
Program	Delicates (Osetljiva odeća)	Maks. količina veša	3 kg
Opis	Pogodno za osetljivu odeću kao što su donji veš, bluze itd.		
Pravilna temperatura	20 °C (hladno do 40 °C)		
Maks. brzina centrifugiranja	800 o/min		
Program	Hand/Wool (Ručno/vuna)	Maks. količina veša	2 kg
Opis	Za osetljiv veš za ručno pranje ili veš koji može da se pere u mašini kao što su vuna, ženski donji veš, haljine itd. (Koristite deterdžent za vunenu odeću koja može da se pere u mašini). Koristite za vunu, svilu, odeću koja može da se pere ručno, osetljivu odeću, veš koji može lako da se ošteti.		
Pravilna temperatura	30 °C (hladno do 40 °C)		
Maks. brzina centrifugiranja	800 o/min		

Program	Speed 14 (Brzina 14)	Maks. količina veša	2 kg
Opis	Obezbeđuje kratko vreme pranja za manje količine i slabo zaprljanu odeću.		
Pravilna temperatura	20 °C (20 °C do 40 °C)		
Maks. brzina centrifugiranja	1400 o/min		

Program	Dry Only (Samo sušenje)	Maks. količina veša	Nominalna (Sušenje)
Opis	Koristi automatske programe za sušenje većine veša. Za većinu sušenja, proverite da li je sav veš sličan po materijalu i debljini.		
Pravilna temperatura	-		
Maks. brzina centrifugiranja	1400 o/min		

Program	Wash+Dry (Pranje+sušenje)	Maks. količina veša	Nominalna (Sušenje)
Opis	Ovaj ciklus pruža nonstop proces pranja i sušenja u istom ciklusu. Koristite za malu količinu veša koji može da se suši.		
Pravilna temperatura	40 °C (hladno do 95 °C)		
Maks. brzina centrifugiranja	1400 o/min		

Program	Tub Clean (Čišćenje bubnja)
Opis	To je posebna funkcija koja se koristi za čišćenje unutrašnjosti uređaja.

Program	Download Cycle (Preuzimanje ciklusa)	Maks. količina veša	1 komad veša
Opis	Program Download Cycle (Preuzimanje ciklusa) omogućava vam da preuzmete nove i posebne programe pranja u mašinu za pranje veša korišćenjem pametnog telefona. Podrazumevani program je uključen Rinse (Ispiranje) + Spin (Centrifuga) .		
Pravilna temperatura	-		
Maks. brzina centrifugiranja	1400 o/min		

NAPOMENA

- Izaberite odgovarajuću temperaturu pranja i brzinu centrifugiranja za željene programe.
- Prilikom pranja uvek vodite računa o etiketi za održavanje odeće.
- Stvarna maksimalna brzina centrifugiranja može da varira u zavisnosti od modela, programa i uslova veša.

Program sušenja

Program	Normal (Normalno) 
Opis	Skraćuje vreme sušenja i potrošnju energije tokom ciklusa sušenja za pamuk. Koristite za pamučnu ili lanenu tkaninu, kao što su pamučni peškiri, majice.
Maks. količina veša	Nominalna

Program	Iron (Peglanje) 
Opis	Pogodno za peglanje u cilju jednostavnog sušenja vlažne odeće. Koristite za pamučne ili lanene tkanine spremne za peglanje na kraju programa.
Maks. količina veša	Nominalna

Program	Low Temp. 
Opis	Pogodno za sušenje na niskoj temperaturi za manje oštećenje odeće. Koristite za tkanine koje se lako održavaju, za sintetička vlakna.
Maks. količina veša	3,5 kg

Program	Normal Eco 
Opis	Pogodno za energetski program sušenja. Koristite za pamučnu ili lanenu tkaninu, kao što su pamučni peškiri, majice.
Maks. količina veša	Nominalna

Program	Time Dry 30 min.	Time Dry 60 min.	Time Dry 120 min.
Opis	Vreme sušenja možete da promenite prema maksimalnom punjenju.		
Maks. količina veša	1 kg	2 kg	4 kg

Podesite program na „Wash : **Cotton+ (Pamuk+)**, 60 °C, 1400 RPM” i „Dry : **Normal Eco Dry** ()” za test u skladu sa standardom **EN50229**.

NAPOMENA

- Izaberite najveću brzinu centrifuge koja se može izabrati za program pranja da biste osigurali dobre rezultate sušenja.
- Ako količina veša za pranje i sušenje u jednom programu neće premašiti maksimalnu dozvoljenu težinu za program sušenja, preporučuje se pranje i sušenje u jednoj neprekidnoj sekvenci.

Dodatne opcije

Program	Steam (Para)	Wrinkle Care (Briga o gužvanju)	Turbo Wash (Turbo pranje)	Rinse+ (Ispiranje+)	Dry (Sušenje)	EcoHybrid	Add Item (Dodaj veš)	Pre Wash (Prepranje)
Cotton (Pamuk)	●	●	●	●	●	●	●	●
Cotton+ (Pamuk+)	●	●	●	●	●	●	●	●
TurboWash 39 (Turbo pranje 39)	●	●	●*	●	●	●	●	●
Mixed fabric (Mešana tkanina)	●	●	●	●	●	●	●	●
Easy Care (Lako za održavanje)	●	●	●	●	●	●	●	●
Allergy Care (Briga o alergijama)	●*			●	●	●	●	
Steam Refresh (Osvežavanje parom)	●*							
Delicates (Osetljiva odeća)			●	●			●	
Hand/Wool (Ručno/vuna)				●			●	
Speed 14 (Brzina 14)			●*	●	●	●	●	
Dry Only (Samo sušenje)					●*	●	●	
Wash+Dry (Pranje+sušenje)	●			●	●*	●	●	●
Tub Clean (Čišćenje bubnja)								

* Ova opcija je automatski ubačena u program i ne može se poništiti njeno biranje.

Dodatne opcije i funkcije

* Ova funkcija je dostupna samo na nekim modelima.

Možete da koristite dodatne opcije i funkcije da biste prilagodili programe.

Steam (Para)

Ovu funkciju koristite da biste iskoristili unapređeni učinak pranja. Ova opcija troši malu količinu energije.

- 1 Pritisnite dugme **Napajanje**.
- 2 Izaberite program pranja.
- 3 Pritisnite dugme **Steam (Para)**.
- 4 Pritisnite dugme **Početak/pauza**.

Wrinkle Care (Briga o gužvanju)

Ovu opciju koristite da biste smanjili gužvanje korišćenjem pare nakon centrifuge.

- 1 Pritisnite dugme **Napajanje**.
- 2 Izaberite program pranja.
- 3 Pritisnite dugme **Wrinkle Care (Briga o gužvanju)** i zadržite ga 3 sekunde.
- 4 Pritisnite dugme **Početak/pauza**.

Turbo Wash (Turbo pranje)

Ovu opciju koristite za pranje veša tokom kraće od jednog sata, čime čuvate vodu i energiju.

- 1 Pritisnite dugme **Napajanje**.
- 2 Izaberite program pranja.
- 3 Pritisnite dugme **Turbo Wash (Turbo pranje)**.
- 4 Pritisnite dugme **Početak/pauza**.

Rinse (Ispiranje)

Koristite ovu opciju da izaberete broj ispiranja pritiskom na dugme **Rinse+ (Ispiranje+)**. Ova opcija je preporučena za osobe sa alergijom na deterdžente.

Rinse+ (Ispiranje+)

Koristite ovu opciju da jednom dodate ispiranje.

Dry (Sušenje)

Koristite automatske programe za sušenje većine veša. Elektronski senzori mere temperaturu izduvnog vazduha kako bi povećali ili smanjili temperaturu sušenja zbog bržeg reagovanja i bolje kontrole temperature.

- Nemojte zatvarati slavinu sa hladnom vodom, treba biti dostupna u toku cikusa sušenja
- Automatski proces od pranja do sušenja ove mašine za pranje veša može jednostavno da se izabere.
- Za većinu sušenja, proverite da li je sav veš sličan po materijalu i debljini.
- Nemojte da prepunite mašinu za pranje veša stavljanjem previše stvari u bubanj. Veš mora da ima prostora za slobodno prevrtanje.
- Ako otvorite vrata i izvadite veš pre nego što mašina završi sa programom, ne zaboravite da pritisnete dugme **Početak/pauza**.
- Pritiskanjem dugmeta **Dry (Sušenje)** možete da izaberete: **Normal (Normalno)-Time (30-60-120)-Iron (Peglanje)-Low Temp.-Normal Eco**.
- Program sušenja može da traje do 7 sati.
- Ova vremena sušenja obezbeđena su kao vodič i pomoć pri podešavanju mašine za pranje veša za ručno sušenje.
- Nakon završetka sušenja prikazuje se „Cool Down”. „Cool Down” znači smanjenje gužvanja. Program sušenja je već obavljen. Pritisnite bilo koje dugme i izvadite odeću. Ako ne pritisnete dugme **Početak/pauza**, program će se završiti nakon 4 časa.

Vunene stvari

Ne sušite vunene stvari prevrtanjem. Razvucite ih na prvobitni oblik i sušite ih na ravnoj površini.

Utkani i pleteni materijali

Neki utkani i pleteni materijali mogu da se skupe, manje ili više, u zavisnosti od njihovog kvaliteta.

Uvek razvucite takve materijale odmah nakon sušenja.

Trajni otisak i sintetika

Nemojte da prepunite mašinu za pranje veša.

Izvadite odeću sa trajnim otiskom čim se mašina za pranje veša zaustavi da biste smanjili gužvanje.

Odeća za bebe i spavaćice

Uvek pogledajte uputstva proizvođača.

Guma i plastika

Ne sušite stvari koje su napravljene od gume ili plastike ili sadrže gumu ili plastiku, kao što su:

- Kecelje, portikle, navlake za stolice
- Zavesa i stolnjaci
- Prostirke za kupatilo

Fiberglas

Ne sušite stvari koje sadrže fiberglas u mašini za pranje veša. Čestice stakla koje ostanu u mašini za pranje veša mogu se nakupiti na odeći i izazvati iritaciju kože.

NAPOMENA

- Kada isključite ciklus sušenja na mašini za pranje veša, motor ventilatora za sušenje može da nastavi da radi 60 sekundi u cilju zaštite.
- Budite pažljivi prilikom uklanjanja odeće iz mašine za pranje veša, jer odeća ili mašina za pranje veša mogu biti vrući.
- Procenjeno vreme sušenja varira od stvarnog vremena sušenja u automatskom ciklusu. Vrsta tkanine, količina veša i izabrani stepen osušenosti mogu uticati na vreme sušenja.
- Ako izaberete samo sušenje, okretanje se automatski pokreće radi energetske efikasnosti.

EcoHybrid

Ovu funkciju koristite za vazduh kondenzacije bez potrošnje vode.

- 1 Pritisnite dugme **Napajanje**.
- 2 Odaberite program sušenja.
- 3 Pritisnite dugme **Eco Hybrid** i zadržite ga 3 sekunde.
- 4 Pritisnite dugme **Početak/pauza**.

NAPOMENA

- Ova funkcija je dostupna s programima **Normal (Normalno)** ili **Iron (Peglanje)**.

Delay End (Odložen kraj)

Koristite ovu funkciju da automatski pokrenete i zaustavite uređaj nakon naznačenog vremenskog intervala.

- 1 Pritisnite dugme **Napajanje**.
- 2 Izaberite program pranja.
- 3 Pritisnite dugme **Delay End (Odložen kraj)** da biste podesili potrebno vreme.
- 4 Pritisnite dugme **Početak/pauza**.

NAPOMENA

- Vreme odlaganja je vreme do kraja programa, ne početka. Stvarno vreme rada može da se razlikuje zbog temperature vode, količine veša za pranje i drugih faktora.
- Da biste otkazali ovu funkciju, potrebno je da pritisnete dugme **Napajanje**.
- Izbegavajte korišćenje tečnog deterdženta za ovu funkciju.

Wi-Fi

Kada je WLAN povezan, ikonica **Wi-Fi** na kontrolnoj tabli svetli.

Add Item (Dodaj veš)

Koristite ovu opciju da biste ubacili ili izvadili veš nakon pokretanja programa pranja.

- 1 Pritisnite dugme **Add Item (Dodaj veš)** kada se uključi LED lampica.
- 2 Otvorite vrata nakon što se otključaju.
- 3 Dodajte ili izvadite veš.
- 4 Zatvorite vrata i pritisnite dugme **Početak/pauza**.

Pre Wash (Pretrpanje)

Koristite ovu opciju za pranje veoma zaprljanog veša.

- 1 Pritisnite dugme **Napajanje**.
- 2 Izaberite program pranja.
- 3 Pritisnite i držite dugmad **Turbo Wash (Turbo pranje)** i **Dry (Sušenje)** tokom 3 sekunde.
- 4 Pritisnite dugme **Početak/pauza**.

Child Lock (Zaključavanje zbog dece)

Koristite ovu funkciju da biste onemogućili kontrole. Ova funkcija može da spreči decu da menjaju cikluse ili rukuju uređajem.

NAPOMENA

- Kada se aktivira ova funkcija, zaključana su sva dugmad osim dugmeta **Napajanje**.
- Kada su kontrole zaključane, [L] i preostalo vreme se naizmenično prikazuju na ekranu tokom pranja dok je zaključavanje zbog dece aktivirano.
- Isključivanje napajanja neće resetovati ovu funkciju. Morate da deaktivirate ovu funkciju da biste mogli da pristupite drugim funkcijama.

Zaključavanje kontrolne table

- 1 Uključite napajanje.
- 2 Pritisnite dugmad **Delay End (Odložen kraj)** i **Add Item (Dodaj veš)** i zadržite ih 3 sekunde.
 - Čućete zvučni signal i na ekranu će se pojaviti [L].

Otključavanje kontrolne table

- 1 Uključite napajanje.
- 2 Istovremeno pritisnite i držite dugmad **Delay End (Odložen kraj)** i **Add Item (Dodaj veš)** 3 sekunde da biste deaktivirali ovu funkciju.

Temp. (Temperatura)

Ovu opciju možete da koristite da biste izabrali temperaturu pranja i ispiranja u kombinaciji sa izabranim programom. Pritisnite ovo dugme sve dok željeno podešavanje ne bude osvetljeno. Hladna voda se koristi za sva ispiranja.

- Izaberite temperaturu vode pogodnu za tip veša koji perete. Za najbolje rezultate pratite oznake na etiketama o održavanju tkanine.

Spin (Centrifuga)

Koristite ovu opciju da promenite snagu centrifugiranja. Pritiskajte dugme **Spin (Centrifuga)** uzastopno da promenite nivo brzine.

- 1 Pritisnite dugme **Napajanje**.
- 2 Izaberite program pranja.
- 3 Pritisnite dugme **Spin (Centrifuga)** da biste izabrali broj obrtaja u minuti.
- 4 Pritisnite dugme **Početak/pauza**.

NAPOMENA

- Kada izaberete opciju **No (Ne)**, i dalje će se okretati nakratko u cilju brzog ceđenja.

Beep On/Off (Uključen/isključen zvučni signal)



Ova funkcija radi samo dok je uređaj pokrenut.

- Pritisnite i držite dugme **Spin (Centrifuga)** tokom 3 sekunde da biste podesili ovu funkciju.

NAPOMENA

- Kada se ova funkcija podesi, podešavanje se pamti čak i kada se isključi napajanje.
- Ako želite da isključite zvučni signal, samo ponovite ovaj proces.

Upotreba aplikacije LG SmartThinQ

Ta funkcija je dostupna samo na modelu sa logopitom  ili .

Pre upotrebe LG SmartThinQ

- 1 Proverite udaljenost između uređaja i bežičnog rutera (WLAN mreža).
 - Ako je udaljenost između uređaja i bežičnog rutera suviše velika, signal će biti slabiji. Zbog toga registracija može da traje dugo ili instalacija možda neće biti moguća.
- 2 Isključite opciju **Mobile data** ili **Cellular Data** na pametnom telefonu.

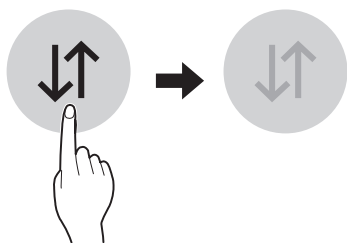

- 3 Povežite pametni telefon s bežičnim ruterom.

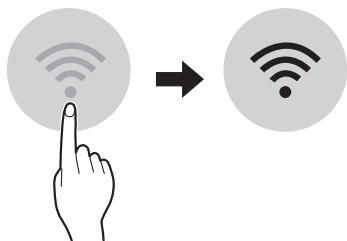

NAPOMENA

- Da biste proverili WLAN vezu, proverite da li je ikonica **Wi-Fi**  osvetljena na kontrolnoj tabli.
- Uređaj podržava samo mreže od 2,4 GHz **Wi-Fi**. Da biste proverili mrežnu frekvenciju, obratite se internet provajderu ili pogledajte priručnik za bežični ruter.
- **LG SmartThinQ** ne snosi odgovornost za probleme sa povezivanjem na mrežu niti za bilo koje smetnje, kvarove ili greške izazvane povezivanjem na mrežu.
- Ako uređaj ne može da se poveže na mrežu **Wi-Fi**, možda je suviše daleko od rutera. Kupite pojačivač signala **Wi-Fi** (proširivač opsega) da biste pojačali snagu signala **Wi-Fi**.
- Veza **Wi-Fi** možda neće biti uspostavljena ili će biti prekinuta zbog uslova u kojima funkcioniše kućna mreža.
- Povezivanje na mrežu možda neće funkcionisati ispravno zbog pružaoca internet usluga.
- Zbog okolnih bežičnih mreža možda će vaša bežična mreža biti spora.
- Uređaj ne može da se registruje zbog problema s bežičnim prenosom signala. Isključite uređaj i sačekajte oko jednog minuta pre nego što pokušate ponovo.
- Ako je na bežičnom ruteru uključen zaštitni zid, isključite zaštitni zid ili dodajte izuzetak.
- Naziv bežične mreže (SSID) treba da se sastoji od kombinacije latiničnih slova i brojeva. (Nemojte da koristite posebne znakove)
- Korisnički interfejs pametnog telefona može da se razlikuje u zavisnosti od mobilnog operativnog sistema i proizvođača.
- Ako je sigurnosni protokol rutera podešen na **WEP** možda nećete moći da podesite mrežu. Molimo da promenite na druge sigurnosne protokole (preporučuje se **WPA2**) i ponovo registrujete proizvod.

Instalacija aplikacije LG SmartThinQ

Potražite aplikaciju **LG SmartThinQ** u radnji Google Play Store & Apple App Store putem pametnog telefona. Pratite uputstva za preuzimanje i instalaciju aplikacije.

Funkcija Wi-Fi

Mogućnost komunikacije sa uređajem putem pametnog telefona primenom odgovarajućih pametnih funkcija.

Ciklus mašine za pranje (Remote Start (Daljinsko pokretanje), Download Cycle (Preuzimanje ciklusa))

Podesite ili preuzmite bilo koji željeni ciklus i koristite daljinski upravljač.

Vodič za čišćenje bubnja

Ova funkcija pokazuje koliko je ciklusa preostalo pre pokretanja ciklusa **Tub Clean (Čišćenje bubnja)**.

Praćenje energije

Proverite potrošnju energije nedavno korišćenih ciklusa, kao i mesečni prosek.

Smart Diagnosis

Ova funkcija pruža korisne informacije o otkrivanju i rešavanju problema sa uređajem na temelju obrasca upotrebe.

Postavke

Dostupne su razne funkcije.

Push upozorenje

Ova funkcija obaveštava o statusu tako da korisnik može da prepozna status uređaja. Obaveštenja se aktiviraju čak i kada je aplikacija **LG SmartThinQ** isključena.

NAPOMENA

- Ako promenite bežični ruter, pružaoca usluge interneta ili lozinku, izbrišite registrovani uređaj iz aplikacije **LG SmartThinQ** i registrujte ga ponovo.
- Aplikacija je podložna promenama radi unapređenja rada uređaja i to bez prethodnog obaveštenja korisnika.
- Funkcije mogu varirati u zavisnosti od modela.

Daljinsko korišćenje uređaja

Remote Start (Daljinsko pokretanje)

Koristite pametni telefon da biste daljinski upravljali vašim uređajem. Možete da pratite i napredak ciklusa i tako ćete tačno znati koliko vremena je preostalo do kraja ciklusa.

Korišćenje ove funkcije

- 1 Pritisnite dugme **Napajanje**.
- 2 Stavite veš u bubanj.
- 3 Pritisnite i držite dugme **Remote Start (Daljinsko pokretanje)** 3 sekunde da biste omogućili ovu funkciju.
- 4 Pokrenite ciklus iz aplikacije **LG SmartThinQ** na svom pametnom telefonu.

NAPOMENA

- Nakon što aktivirate ovu funkciju, ciklus možete da pokrenete iz aplikacije **LG SmartThinQ** na pametnom telefonu. Ako se ciklus nije pokrenuo, uređaj će čekati na početak ciklusa sve dok se ne isključi daljinski iz aplikacije ili se onemogućí ova funkcija.
- Kada se ta funkcija uključi, vrata se automatski zaključavaju.

Onemogućavanje ove funkcije

Kada je ova funkcija aktivirana, pritisnite i držite dugme **Remote Start (Daljinsko pokretanje)** 3 sekunde da biste onemogućili ovu funkciju. Ova funkcija mora da se isključi tako da se uređaj može koristiti ručno.

Download Cycle (Preuzimanje ciklusa)

Preuzmite novi i poseban ciklus koji nije uključen u osnovne cikluse na uređaju.

Za uređaje koji su uspešno registrovani možete da preuzmete razne posebne cikluse koji su specifični za uređaj.

U uređaju može da bude memorisan samo po jedan ciklus.

Kada uređaj završi sa preuzimanjem ciklusa, on čuva preuzeti ciklus sve dok se ne preuzme novi ciklus.

Potrošnja energije u stanju mirovanja

Potrošnja energije u stanju mirovanja	0,5 W
Potrošnja struje u režimu mrežnog mirovanja	2,0 W
Vremenski period nakon kog funkcija upravljanja napajanjem, ili slična funkcija, automatski prebacuje opremu u stanje mirovanja i/ili je isključuje i/ili stanja obezbeđuje mrežni pripravnosti	20 min.

Napomena sa informacijama o softveru otvorenog koda



Da biste dobili izvorni kod pod GPL, LGPL, MPL i drugim licencama otvorenog izvornog koda koje su sadržane u ovom proizvodu, posetite <http://opensource.lge.com>.

Pored izvornog koda, možete da preuzmete i sve navedene uslove licence, odricanja od garancije i obaveštenja o autorskim pravima.

Kompanija LG Electronics takođe pruža mogućnost slanja izvornog koda na CD-ROM-u, pod uslovom da pokrijete te troškove (koji obuhvataju cenu medija i troškove slanja i isporuke), te radi toga je neophodno da pošaljete zahtev kompaniji LG Electronics na e-adresu: opensource@lge.com.

Ponuda važi za period od tri godine nakon poslednje isporuke proizvoda. Ponuda važi za svakog ko primi ove informacije.

Korišćenje funkcije Smart Diagnosis

Ta funkcija je dostupna samo na modelu sa logopitom  ili .

Funkcija Smart Diagnosis preko centra za podršku korisnika

Koristite tu funkciju ako vam je potrebna precizna dijagnoza koju pruža korisnički centar LG Electronics kada uređaj ne radi ispravno ili je pokvaren. Koristite tu funkciju samo za kontaktiranje predstavnika servisa, ne tokom normalnog rada.

- 1 Pritisnite dugme **Napajanje** da biste uključili uređaj. Nemojte da pritisnete drugu dugmad.
- 2 Kada vam pozivni centar kaže da to uradite, postavite mikrofon telefona blizu ikonice **Smart Diagnosis**.

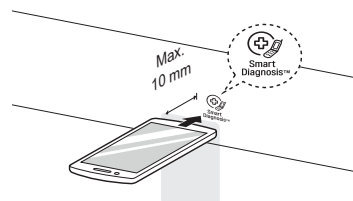

- 3 Pritisnite dugme **Temp. (Temperatura)** i zadržite ga 3 sekunde.
- 4 Držite telefon mirno dok se prenos zvuka ne završi. Vreme preostalo za prenos podataka biće prikazano.
 - Za najbolje rezultate ne pomerajte telefon dok se zvuk prenosi.
 - Ako agent iz pozivnog centra ne može da dobije precizan snimak podataka, od vas se može zatražiti da pokušate ponovo.
- 5 Kada se odbrojavanje završi i zvuk prestane da se emituje, nastavite razgovor sa agentom iz pozivnog centra koji će onda moći da vam pomogne koristeći informacije prenete za analizu.

NAPOMENA

- Ova funkcija zavisi od kvaliteta lokalnog poziva.
- Komunikacijske performanse će se poboljšati i možete da dobijete bolju uslugu ako koristite fiksni telefon.
- Ako prenos podataka bude loš zbog lošeg kvaliteta poziva, možda ne dobijete najbolju uslugu za dijagnostikovanje.

! UPOZORENJE

- Isključite utičnicu uređaja pre čišćenja da biste izbegli opasnost od strujnog udara. Ako se ne pridržavate ovog upozorenja, može doći do ozbiljnih povreda, požara, strujnog udara ili smrti.
- Za čišćenje uređaja nikada ne koristite jake hemikalije, abrazivna sredstva za čišćenje ili rastvarače. Oni mogu da oštete farbu.

Čišćenje nakon svakog pranja**Održavanje posle pranja**

- Kada se ciklus pranja završi, obrišite vrata i unutrašnjost zaptivke vrata da biste uklonili vlagu.
- Ostavite blago otvorena vrata da bi se unutrašnjost bubnja osušila.
- Obrišite uređaj pomoću suve krpe da biste uklonili vlagu.

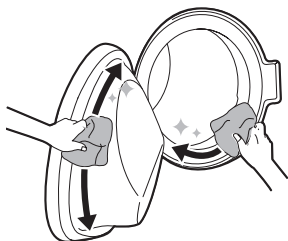
**! UPOZORENJE**

- Ostavite vrata otvorena da se osuši unutrašnjost bubnja, ali samo ako je to bezbedno i ako su deca pod nadzorom.

Čišćenje spoljašnjosti

Pravilno održavanje uređaja može da produži radni vek.

Spoljašnjost

Odmah obrišite prosutu materiju. Obrišite vlažnom krpom.

Vrata

Čistite pomoću vlažne krpe spolja i iznutra, a zatim osušite pomoću mekane krpe.

! UPOZORENJE

- Ne pokušavajte da skinete table niti da rasklopite uređaj. Nemojte oštrim predmetima dodirivati kontrolnu tablu da biste rukovali uređajem.

Čišćenje unutrašnjosti

- Koristite peškir ili mekanu krpu da biste brisali oblast oko otvora i staklo na vratima.
- Uvek uklanjajte stvari iz uređaja čim se ciklus završi. Ostavljanje vlažnih stvari unutar uređaja može da izazove gužvanje, prenos boje i neprijatan miris.

Periodično čišćenje uređaja**Tub Clean (Čišćenje bubnja)**

Koristite tu funkciju za čišćenje unutrašnjosti uređaja.

Viši nivo vode se koristi u ovom programu pri većoj brzini centrifuge. Pokrenite ovu funkciju jednom mesečno (ili češće ako je potrebno) da biste uklonili nagomilani deterdžent i druge ostatke.

- 1 Uklonite sav veš ili stvari iz uređaja i zatvorite vrata.
- 2 Otvorite dozirnu posudu i dodajte sredstvo protiv kamenca u prahu u odeljak za glavno pranje.
 - Stavite tablete u bubanj.
- 3 Polako zatvarajte dozirnu posudu.

- 4 Uključite napajanje i izaberite **Tub Clean (Čišćenje bubnja)**.
 - tCL će se prikazati na ekranu.
- 5 Pritisnite dugme **Početak/pauza** za početak.
- 6 Po završetku programa, ostavite vrata otvorena kako bi se osušili otvor veš-mašine, zaptivka i staklo na vratima.

! OPREZ

- Ostavite vrata otvorena da se osuši unutrašnjost bubnja, ali samo ako je to bezbedno i ako su deca pod nadzorom.

Čišćenje filtera za dovod vode

Filter za dovod vode sakuplja kamenac ili sitne predmete koji mogu da se nađu u vodi isporučenoj sa uređajem.

Redovno čistite filter za dovod vode.

NAPOMENA

- Isključite slavinu za dovod vode u uređaj ako uređaj nećete koristiti neko vreme (npr. tokom odmora), naročito ako u neposrednoj blizini nema slivnika (odvoda).
 - Poruka IE će se prikazati na kontrolnoj tabli kada voda ne ulazi u dozirnu posudu za deterdžent.
 - Ako je voda veoma tvrda ili sadrži ostatke kamenca, filter za dovod vode može da bude začepljen.
- 1 Zavrnite slavinu za vodu i odvrnite dovodno crevo za vodu.

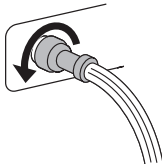

- 2 Očistite filter pomoću četke sa srednje tvrdim čekinjama.

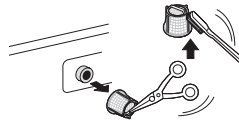

Čišćenje filtera odvodne pumpe

Filter odvodne pumpe skuplja niti i male objekte koji ostanu u vešu. Redovno proveravajte da li je filter čist da biste obezbedili savršen rad uređaja.

Dopustite da se voda ohladi pre čišćenja filtera odvodne pumpe. Otvorite vrata u hitnom slučaju ili obavite hitno pražnjenje.

- 1 Isključite uređaj iz napajanja.
- 2 Otvorite poklopac i izvucite crevo.

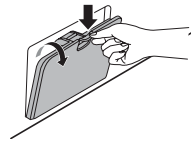

- 3 Odvijte odvodni zapašać ① i zatim ispuštite vodu. Polako odvijte filter odvodne pumpe ② da biste ispuštili vodu i uklonili male predmete.

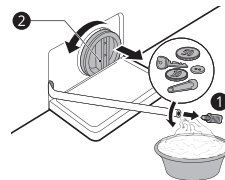

- 4 Nakon čišćenja filtera odvodne pumpe izvadite filter odvodne pumpe i umetnite odvodni zapašać.
- 5 Zatvorite poklopac.

! OPREZ

- Budite pažljivi prilikom izbacivanja vode, jer ona može biti vruća.
- Jednom mesečno pokrenite program čišćenja bubnja (ili češće ako je potrebno) da biste uklonili zaostali deterdžent i druge ostatke.

Čišćenje dozirne posude

Deterdžent i omekšivač za veš mogu da se natalože u dozirnoj posudi. Jednom ili dvaput mesečno izvadite posudu i njene sastavne delove i proverite da li ima naslaga deterdženta ili omekšivača.

- 1 Izvucite dozirnu posudu za deterdžent ravnim izvlačenjem posude dok se ne zaustavi.
 - Uklonite posudu dok pritisunate dugme za izvlačenje.

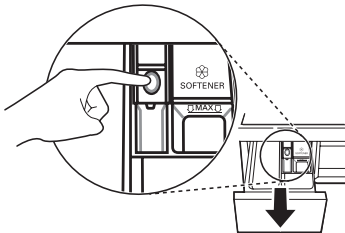

- 2 Uklonite naslage deterdženta i omekšivača.
 - Isperite posudu i komponente posude toplom vodom da biste uklonili naslage deterdženta i omekšivača za veš. Za čišćenje dozirne posude koristite samo vodu. Osušite posudu i komponente posude mekom krpom ili peškirom.

- 3 Da biste očistili otvor za dozirnu posudu, koristite krpu ili malu četku koja nije od metala da biste očistili šupljinu.
 - Uklonite sve ostatke iz gornjih i donjih delova šupljine.
- 4 Obrišite svu vlagu iz šupljine pomoću mekane krpe ili peškira.
- 5 Ponovno sklopite komponente posude u odgovarajuće odeljke i umetnite posudu.

Rad uređaja može da dovede do grešaka i kvarova. U sledećim tabelama dati su mogući uzroci i napomene za rešavanje poruka o greškama ili kvara.

Pre pozivanja servisa

Većinu problema možete da rešite sami, čime čuvate vreme i novac pošto ne morate da pozivate LG Electronics servisni centar. Sledeća tabela vam može pomoći da rešite probleme.

Poruke o grešci

Uređaj je opremljen automatskim sistemom za nadgledanje grešaka kako bi u ranim fazama otkrivao i dijagnostikovao probleme. Ako vaš uređaj ne funkcioniše ispravno ili uopšte ne funkcioniše, proverite sledeće pre nego što pozovete servisni centar kompanije LG Electronics.

Simptomi	Mogući uzroci & Rešenje
IE GREŠKA NA ULAZU	Dovod vode nije odgovarajuć na toj lokaciji. Voda ne ulazi u uređaj ili ulazi polako. <ul style="list-style-type: none"> • Proverite drugu slavinu u kući.
	Slavina za dovod vode nije u potpunosti otvorena. Voda ne ulazi u uređaj ili ulazi polako. <ul style="list-style-type: none"> • U potpunosti otvorite slavinu.
	Dovodna creva za vodu su presavijena. <ul style="list-style-type: none"> • Ispravite crevo ili ponovno postavite crevo za ulaz vode
	Filteri dovodnih creva su zapušeni. <ul style="list-style-type: none"> • Proverite i očistite filter dovodnog creva.
	Ako je do curenja vode došlo u dovodnom crevu „aqua stop”, indikator će postati crven. <ul style="list-style-type: none"> • Zamenite dovodno crevo „aqua stop”.
OE GREŠKA NA IZLAZU ZA VODU	Odvodno crevo je presavijeno ili zapušeno. Voda iz uređaja se ne izbacuje ili se izbacuje sporo. <ul style="list-style-type: none"> • Očistite i ispravite odvodno crevo.
	Odvodni filter je zapušen. <ul style="list-style-type: none"> • Proverite i očistite odvodni filter.
UE GREŠKA ZBOG DISBALANSA	Uređaj ima sistem koji detektuje i ispravlja disbalans uređaja. <ul style="list-style-type: none"> • Veš je možda previše vlažan na kraju ciklusa; prerasporedite količinu da biste omogućili ispravno centrifugiranje. Zatvorite vrata i pritisnite dugme Početak/pauza. Može biti potrebno malo vremena pre nego što uređaj pokrene centrifugu. Vrata moraju biti zaključana pre aktiviranja centrifuge.
	Količina veša je premala. Ovaj sistem će možda da prekine centrifugiranje ili čak da prekine ciklus centrifugiranja u potpunosti ako se pojedinačni teški predmeti (npr. prostirka za kupatilo, bade mantil itd.) ubace u mašinu. <ul style="list-style-type: none"> • Dodajte 1 ili 2 slična odevna predmeta ili manje odevne predmete da biste pomogli u balansiranju količine veša. Zatvorite vrata i pritisnite dugme Početak/pauza. Može biti potrebno nekoliko trenutaka pre nego što uređaj pokrene centrifugu. Uređaj mora biti zaključan pre nego što se centrifuga može aktivirati.

Simptomi	Mogući uzroci & Rešenje
dE dE I dE2 dE4 GREŠKA NA VRATIMA	Senzor vrata je u kvaru. <ul style="list-style-type: none"> Pozovite servisni centar kompanije LG Electronics. Možete da pronađete broj telefona svog lokalnog servisnog centra kompanije LG Electronics u garantnom listu.
EE GREŠKA KONTROLE	To je greška u upravljanju. <ul style="list-style-type: none"> Izvadite utikač za napajanje iz utičnice i pozovite servisni centar.
LE GREŠKA ZBOG ZAKLJUČANOG MOTORA	Preopterećenje motora <ul style="list-style-type: none"> Ostavite uređaj da sačeka 30 minuta dok se motor ne ohladi, a zatim ponovno pokrenite ciklus.
FE GREŠKA ZBOG PRELIVANJA	Voda se preliva zbog neispravnog ventila za vodu. <ul style="list-style-type: none"> Zavrните slavinu za vodu. Izvadite utikač za napajanje iz utičnice. Pozovite servisni centar.
PE GREŠKA SENZORA PRITISKA	Senzor nivoa vode je u kvaru. <ul style="list-style-type: none"> Zavrните slavinu za vodu. Izvadite utikač za napajanje iz utičnice. Pozovite servisni centar.
u5 GREŠKA SENZORA VIBRACIJA	Senzor vibracija je u kvaru. <ul style="list-style-type: none"> Pozovite servisni centar.
FF KVAR ZBOG ZAMRZAVANJA	Da li je smrznuto dovodno/odvodno crevo ili pumpa za izbacivanje vode? <ul style="list-style-type: none"> Isporučite toplu vodu u bubanj da biste odmrzli odvodno crevo i odvodnu pumpu. Pokrijte dovodno crevo vlažnim i toplim peškirom.
RE CURENJE VODE	Voda curi. <ul style="list-style-type: none"> Pozovite servisni centar.
PF KVAR NAPAJANJA	Na uređaju je došlo do kvara napajanja. <ul style="list-style-type: none"> Ponovno pokrenite ciklus.
dHE GREŠKA KOD SUŠENJA	Ne suši. <ul style="list-style-type: none"> Pozovite servisni centar.



Buka koju možete da čujete

Simptomi	Mogući uzroci & Rešenje
Kleptanje i zveketanje	Strani predmeti kao što su ključevi, novčići ili zihalice možda su u bubnju. <ul style="list-style-type: none"> Zaustavite uređaj, proverite da li u bubnju ima stranih predmeta. Ako se buka nastavi nakon što se uređaj restartuje, pozovite servis.
Glasan tup zvuk	Velike količine veša mogu da proizvedu glasan tup zvuk. To je uglavnom normalno. <ul style="list-style-type: none"> Ako se zvuk i dalje čuje, uređaj verovatno nije uravnotežen. Zaustavite ga i prerasporedite količinu veša.

Simptomi	Mogući uzroci & Rešenje
Glasan tup zvuk	<p>Veš u mašini možda nije dobro raspoređen.</p> <ul style="list-style-type: none"> • Pauzirajte ciklus i preraspodelite količinu veša nakon što se vrata otključaju.
Vibrirajući zvuk	<p>Ambalažni materijali nisu uklonjeni.</p> <ul style="list-style-type: none"> • Uklonite ambalažne materijale.
	<p>Veš u mašini možda nije ujednačeno raspoređen u bubnju.</p> <ul style="list-style-type: none"> • Pauzirajte ciklus i preraspodelite količinu veša nakon što se vrata otključaju.
	<p>Ne naležu sve nožice za nivelisanje čvrsto i ujednačeno na pod.</p> <ul style="list-style-type: none"> • Pogledajte odeljak Nivelisanje uređaja da biste podesili nivelisanje uređaja.
	<p>Pod nije dovoljno čvrst.</p> <ul style="list-style-type: none"> • Proverite da li je pod čvrst i da se ne ugiba. Pogledajte odeljak Zahtevi u vezi sa mestom instalacije da biste izabrali odgovarajuću lokaciju.

Rad

Simptomi	Mogući uzroci & Rešenje
Voda curi.	<p>Odvodne cevi u kući su zapešene.</p> <ul style="list-style-type: none"> • Otpušite odvodnu cev. Pozovite vodoinstalatera ako je potrebno.
	<p>Curenje je izazvano nepravilnom instalacijom odvodnog creva ili zapešenim odvodnim crevom.</p> <ul style="list-style-type: none"> • Očistite i ispravite odvodno crevo. Redovno proveravajte i čistite odvodni filter.
Uređaj ne radi.	<p>Kontrolna tabla se isključila zbog neaktivnosti.</p> <ul style="list-style-type: none"> • Ovo je normalno. Pritisnite dugme Napajanje da biste uključili uređaj.
	<p>Uređaj je isključen iz napajanja.</p> <ul style="list-style-type: none"> • Postarajte se da se kabl čvrsto umetne u funkcionalnu utičnicu.
	<p>Dovod vode je isključen.</p> <ul style="list-style-type: none"> • Potpuno zavrnite slavinu za dovod vode.
	<p>Komande nisu pravilno podešene.</p> <ul style="list-style-type: none"> • Postarajte se da ciklus bude ispravno podešen. Zatvorite vrata i pritisnite dugme Početak/pauza.
	<p>Vrata su otvorena.</p> <ul style="list-style-type: none"> • Zatvorite vrata i postarajte se da ništa nije zahvaćeno vratima što bi sprečilo njihovo zatvaranje.
	<p>Automatski prekidač / osigurač je pokrenut/pregoreo.</p> <ul style="list-style-type: none"> • Proverite automatske prekidače / osigurače u domu. Zamenite osigurače ili resetujte prekidač. Uređaj treba da se nalazi na zasebnom kolu. Uređaj će nastaviti ciklus tamo gde je zaustavljen kada se napajanje ponovo aktivira.

Simptomi	Mogući uzroci & Rešenje
Uređaj ne radi.	Komanda mora da se resetuje. <ul style="list-style-type: none"> • Pritisnite dugme Napajanje, a zatim ponovo izaberite željeni program i pritisnite dugme Početak/pauza.
	Početak/pauza nije pritisnuto nakon podešavanja ciklusa. <ul style="list-style-type: none"> • Pritisnite dugme Napajanje, zatim ponovo izaberite željeni program i pritisnite dugme Početak/pauza. Uređaj se isključuje ako se dugme Početak/pauza ne pritisne u roku od 15 minuta.
	Izuzetno nizak pritisak vode. <ul style="list-style-type: none"> • Proverite drugu slavinu u kući da utvrdite da li je pritisak vode u kući prikladan.
	Uređaj zagreva vodu ili proizvodi paru. <ul style="list-style-type: none"> • Bubanj će možda privremeno da prestane sa radom tokom određenih ciklusa, dok se voda bezbedno zagreva do podešene temperature.
Tasteri možda neće pravilno funkcionisati.	Vrata ne mogu da se otvore zbog bezbednosnih razloga nakon što se uređaj pokrene. <ul style="list-style-type: none"> • Proverite da li ikonica  svetli. Vrata možete bezbedno da otvorite kada se isključi ikonica Door Lock (Zaključavanje vrata).
Vrata se ne otvaraju.	Vrata ne mogu da se otvore zbog bezbednosnih razloga nakon što se uređaj pokrene. <ul style="list-style-type: none"> • Proverite da li ikonica  svetli. Vrata možete bezbedno da otvorite kada se isključi ikonica .
Uređaj se ne puni pravilno.	Filter je zapušten. <ul style="list-style-type: none"> • Proverite da li ulazni filteri na ventilima za punjenje nisu zapušteni.
	Ulazna creva su možda savijena. <ul style="list-style-type: none"> • Proverite da li ulazna creva nisu savijena ili zapušena.
	Nedovoljan dovod vode. <ul style="list-style-type: none"> • Proverite da li su slavine za vruću i hladnu vodu uključene do kraja.
	Creva za ulaz vruće i hladne vode su obrnuto postavljena. <ul style="list-style-type: none"> • Proverite spojeve ulaznog creva.
Uređaj ne izbacuje vodu.	Savijeno odvodno crevo. <ul style="list-style-type: none"> • Proverite da li odvodno crevo nije savijeno.
	Odvodno crevo se nalazi na visini većoj od 1,2 m iznad poda. <ul style="list-style-type: none"> • Postarajte se da odvodno crevo ne bude na visini većoj od 1,2 m iznad dna uređaja.
Deterdžent se ne dozira u potpunosti ili se uopšte ne dozira.	Koristi se prevelika količina deterdženta. <ul style="list-style-type: none"> • Sledite smernice proizvođača deterdženta.
Vreme ciklusa je duže nego što je uobičajeno.	Količina veša je previše mala. <ul style="list-style-type: none"> • Dodajte više predmeta da omogućite da uređaj ostvari balans što se tiče količine veša.

Simptomi	Mogući uzroci & Rešenje
Vreme ciklusa je duže nego što je uobičajeno.	Teški predmeti se mešaju sa lakšim predmetima. <ul style="list-style-type: none"> Uvek se trudite da perete predmete slične težine da biste omogućili da uređaj ujednačeno raspodeljuje težinu količine veša za centrifugiranje.
	Veš nije dobro raspoređen. <ul style="list-style-type: none"> Ručno preraspodelite količinu veša ako se predmeti zapetljaju.
Trajanje je produženo	Detektovan je disbalans ili je uključen program za uklanjanje pene. <ul style="list-style-type: none"> Ovo je normalna pojava. Preostalo vreme prikazano na ekranu je samo procenjeno trajanje. Stvarno preostalo vreme se možda razlikuje.

Sušenje

Simptomi	Mogući uzroci & Rešenje
Problem sa sušenjem	Proverite slavinu za dovod vode. <ul style="list-style-type: none"> Nemojte da prepunite uređaj. Proverite da li mašina za pranje veša ispravno izbacuje vodu radi pravilnog ceđenja vode iz veša. Kada je količina veša u mašini premalena za normalno prevrtanje. Dodajte nekoliko peškira. Zavrnite slavinu za dovod vode.
Učinak sušenja je slab ili loš.	Voda se ne doprema ispravno. Voda se koristi za automatsko čišćenje filtera za dlačice na bubnju tokom sušenja. <ul style="list-style-type: none"> Postarajte se da je česma za dovod vode otvorena.
	Voda se ne odvodi ispravno. <ul style="list-style-type: none"> Uverite se da filter za odvod nije začepljen.
	Uređaj je preopterećen. <ul style="list-style-type: none"> Proverite kapacitet za punjenje za izabrani ciklus. Ako je potrebno, dodajte ciklus vremensko sušenje.
	Brzina centrifuge je previše mala. <ul style="list-style-type: none"> Izaberite najveću brzinu centrifuge koja je dozvoljena za ciklus pranja.
Vreme sušenja je predugo.	Ambijentalna temperatura je niska. <ul style="list-style-type: none"> Postarajte se da temperatura bude u dozvoljenom opsegu.
Topao vazduh izlazi sa zadnje strane uređaja.	Ovaj uređaj proizvodi topao vazduh da bi osušio veš. <ul style="list-style-type: none"> Topli vazduh suši veš i izlazi sa zadnje strane uređaja.

Učinak

Simptomi	Mogući uzroci & Rešenje
Loše uklanjanje fleka	<p>Prethodno ukorenjene fleke.</p> <ul style="list-style-type: none"> • Veš koji je prethodno opran može imati mrlje koje su uporne. Ove mrlje su teške za uklanjanje i zahtevaju ručno pranje ili predobradu da bi se pomoglo u uklanjanju mrlja.
Fleke	<p>Izbeljivač ili omekšivač se doziraju previše rano.</p> <ul style="list-style-type: none"> • Odeljak dozirne posude je prepunjen. Zbog toga se izbeljivač ili omekšivač brzo doziraju. Uvek izmerite izbeljivač ili omekšivač da biste sprečili prepunjavanje. • Polako zatvarajte dozirnu posudu.
	<p>Izbeljivač ili omekšivač su dodati direktno u količinu veša u bubnju.</p> <ul style="list-style-type: none"> • Uvek koristite dozatore da se postarate da se proizvodi za tretiranje veša pravilno doziraju u odgovarajuće vreme ciklusa.
	<p>Odeća nije pravilno razvrstana.</p> <ul style="list-style-type: none"> • Uvek perite veš tamnih boja odvojeno od veša svetlih boja i belog veša da sprečite gubljenje boja. • Nikada nemojte da perete veoma zaprljan veš sa blago zaprljanim vešom.
Gužvanje	<p>Uređaj nije brzo ispražnjen.</p> <ul style="list-style-type: none"> • Uvek uklonite odeću iz uređaja čim se ciklus završi.
	<p>Uređaj je prekomerno napunjen.</p> <ul style="list-style-type: none"> • Uređaj može u potpunosti da se napuni, ali bubanje ne sme da bude napunjen vešom do vrha. Vrata uređaja treba lako da se zatvore.
	<p>Creva za ulaz vruće i hladne vode su obrnuto postavljena.</p> <ul style="list-style-type: none"> • Ispiranje vrućom vodom može da dovede do gužvanja odeće. Proverite spojeve ulaznog creva.
Miris ustajalosti ili buđi u uređaju	<p>Unutrašnjost bubnja nije pravilno očišćena.</p> <ul style="list-style-type: none"> • Redovno pokrećite funkciju Tub Clean (Čišćenje bubnja).
	<p>Odvodno crevo nije dobro namešteno što izaziva zadržavanje vode (voda se vraća nazad u uređaj).</p> <ul style="list-style-type: none"> • Prilikom postavljanja odvodnog creva, pazite da se ono ne savije ili zapuši.
	<p>Dozirna posuda za deterdžent se ne čisti redovno.</p> <ul style="list-style-type: none"> • Čistite dozirnu posudu za deterdžent, naročito vrh i dno otvora posude.
	<p>Mirisi mogu da se pojave i ako odvodno crevo nije dobro namešteno što izaziva zadržavanje vode (voda se vraća nazad u uređaj).</p> <ul style="list-style-type: none"> • Prilikom postavljanja odvodnog creva, pazite da se ono ne savije ili zapuši.
	<p>Ako se dozirna posuda za deterdžent ne čisti redovno, mogu da se jave mirisi usled pojave buđi ili stranih materija.</p> <ul style="list-style-type: none"> • Čistite dozirnu posudu za deterdžent, naročito vrh i dno otvora posude.

Wi-Fi

Simptomi	Mogući uzroci & Rešenje
<p>Vaš uređaj i pametni telefon nisu priključeni na Wi-Fi mrežu.</p>	<p>Lozinka za Wi-Fi mrežu na koju pokušavate da se priključite nije ispravna.</p> <ul style="list-style-type: none"> • Pronađite Wi-Fi mrežu na koju je priključen vaš pametni telefon i uklonite je, a zatim registrujte svoj uređaj na LG SmartThinQ.
	<p>Mobilni podaci na vašem pametnom telefonu su uključeni.</p> <ul style="list-style-type: none"> • Isključite opciju Mobilni podaci na svom pametnom telefonu i registrujte uređaj pomoću Wi-Fi mreže.
	<p>Naziv bežične mreže (SSID) nije ispravno podešen.</p> <ul style="list-style-type: none"> • Naziv bežične mreže (SSID) treba da se sastoji od kombinacije latiničnih slova i brojeva. (Nemojte da koristite posebne znakove).
	<p>Frekvencija rutera nije 2,4 GHz.</p> <ul style="list-style-type: none"> • Podržani su samo ruteri čija je frekvencija 2,4 GHz. Podesite bežični ruter na 2,4 GHz i priključite uređaj na bežični ruter. Da biste proverili frekvenciju rutera, obratite se provajderu internet usluga ili proizvođaču rutera.
	<p>Udaljenost između uređaja i bežičnog rutera je suviše velika.</p> <ul style="list-style-type: none"> • Ako je udaljenost između uređaja i bežičnog rutera suviše velika, signal može da bude suviše slab i veza možda neće biti ispravno konfigurisana. Stavite ruter bliže uređaju.

List sa podacima o proizvodu

Uredba Komisije (EU) No 96/60/EC

Ime ili zaštitni znak dobavljača	LG		
		F4DV910H2*	F4DV909H2*
Model dobavljača		F4DV910H2*	F4DV909H2*
Klasa energetske efikasnosti ¹¹			
Potrošnja energije za pranje, centrifugu i sušenje ¹²	kWh/ciklus	7,14	6,12
Potrošnja energije samo za pranje i centrifugiranje ¹³	kWh/ciklus	1,37	1,37
Klasa učinka pranja ¹⁴		A	A
Efikasnost izbacivanja vode ⁵		A	A
Preostala voda nakon centrifuge (kao udeo suve težine pranja)	%	44	44
Maksimalna brzina centrifugiranja ⁶	obrtaji u minuti	1370	1370
Nominalan kapacitet			
Kapacitet pranja	kg	10,5	9
Kapacitet sušenja ⁸	kg	7	6
Potrošnja vode za pranje, centrifugu i sušenje ⁹	litara/ciklus	180	165
Potrošnja vode samo za pranje i centrifugiranje ¹⁰	litara/ciklus	70	62
Vreme pranja i sušenja ¹¹	min.	789	660
Procenjena godišnja potrošnja energije i vode za četvoročlano domaćinstvo, uz korišćenje mašine za sušenje (200 ciklusa) ¹²	kWh/godišnje	1428	1224
	litara/godišnje	36000	33000
Procenjena godišnja potrošnja energije i vode za četvoročlano domaćinstvo, bez korišćenja mašine za sušenje (200 ciklusa) ¹²	kWh/godišnje	274	304
	litara/godišnje	14000	12400
Buka tokom faza pranja, centrifugiranja i sušenja korišćenjem standardnog programa pranja na 60° C za pamuk i ciklusa sušenja „suvi pamuk”.	dB (A)	48	48
	dB (A)	71	71
	dB (A)	54	54

*1: Skala klase energetske efikasnosti počinje od A (efikasnije) do G (manje efikasno).

*2: Za pranje, centrifugiranje i sušenje, u kWh za kompletan radni ciklus.

*3: Samo za pranje i centrifugiranje, u kWh po ciklusu pranja.

*4: Skala klase učinka pranja počinje od A (viša) do G (niža).

- *5: Voda zaostaje nakon centrifuge nakon standardnog ciklusa pranja pamuka na 60° C (kao udeo u suvoj težini pranja)
- *6: Dobijeno za standardni ciklus pranja pamuka na 60° C
- *7: Uređaja za standardni ciklus pranja pamuka na 60° C.
- *8: Uređaja za standardni ciklus sušenja „suvi pamuk”.
- *9: U litrima, korišćenjem standardnog programa pranja na 60° C za pamuk i ciklusa sušenja „suvi pamuk”
- *10: U litrima, korišćenjem standardnog ciklusa pranja pamuka na 60° C (sa centrifugiranjem)
- *11: Vreme program za kompletni radni ciklus (pranje pamuka na 60° C i sušenje ciklusom „suvi pamuk”)
- *12: Potrošnja energije i vode jednaka potrošnji 200 ciklusa

Beleške

