



KULLANMA KILAVUZU

Wi-Fi SOUND BAR

S95QR
(SPQ9-SL, SPQ9-SR)



MFL71879565
2202_Rev01

www.lg.com

Telif Hakkı © 2022 LG Electronics Inc.

Tüm Hakları Saklıdır.

ÇAĞRI MERKEZİ TELEFON NUMARASI : 444-6-543

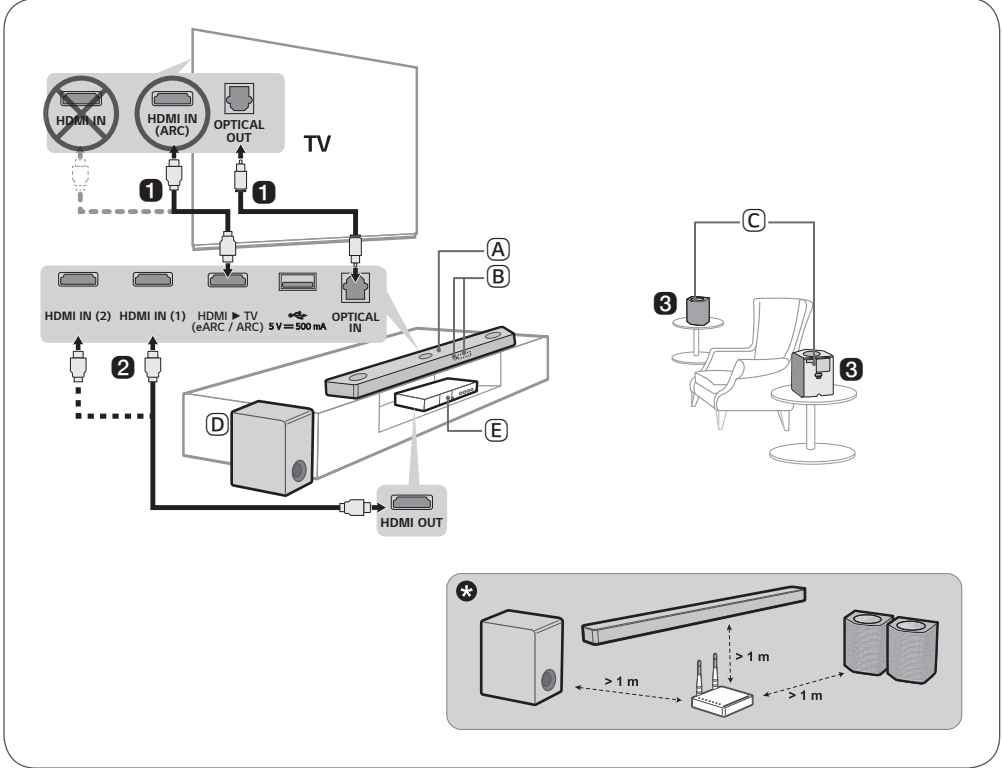
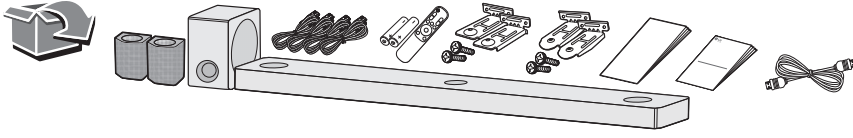

Bataryanın Deęiřtirilmesi

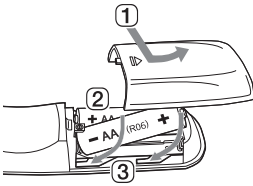

HDMI™
HIGH-DEFINITION MULTIMEDIA INTERFACE

TÜRKÇE Ürünün Kurulumu ve Kullanımı

Aygıtınızı çalıştırmadan önce lütfen bu kullanma kılavuzunu dikkatle okuyun ve ileride başvurmak için saklayın.

Gelişmiş özellik talimatlarını görüntülemek için, <http://www.lg.com> sayfasını ziyaret edin veya QR kodunu tarayın ve ardından kullanma kılavuzunu indirin. Bu kılavuzdaki içeriğin bazı bölümleri ürününüzden farklı olabilir.



- (A) Sound bar
- (B) Uzaktan Kumanda Alıcısı / Durum Ekranı
- (C) Kablosuz Arka Hoparlörler
- (D) Kablosuz Subwoofer - Sound barın yakınına kurun.
- (E) Harici Cihaz - (Blu-ray oynatıcı, oyun konsolu vb.)

1 Sound barı TV'nize optik kablo veya HDMI kablosu ile bağlayın.

2 Harici bir cihaz kullanıyorsanız (ör. Blu-ray oynatıcı, oyun konsolu vb.), sound bara HDMI kablosu ile bağlayın.

3 Gücü şu sırada bağlayın: kablosuz subwoofer → kablosuz arka hoparlörler → sound bar. Daha sonra sound barı açın. Sound bar ile bağlantı otomatik olarak sağlandığında, kablosuz subwoofer ve kablosuz arka hoparlörlerdeki LED'ler yeşil renkte yanar.





4 Ürünün TV'nizle kullanımı

- 1 Durum ekranında "OPT/HDMI ARC" ifadesi görünene kadar **Fonksiyon** @ düğmesine art arda basın.
- 2 TV'nizin ayarlarında, çıkış hoparlörünü [HDMI ARC], [Optik] veya [Harici Hoparlör] olarak ayarlayın.
- 3 TV ürüne uygun şekilde bağlandığında, "OPT", "ARC" veya "E-ARC" ifadesi sesli bir uyarı ile durum ekranında görünür.
- ! Sesin keyfini sound bara kablosuz olarak LG WOWCAST bağlayarak çıkarabilirsiniz (Ayrı satılır, WTP3).

5 Ürünün Wi-Fi ile akıllı telefonunuza bağlanması



- 1 Akıllı telefonunuzu Wi-Fi ağına bağlayın.
- 2 **LG Sound Bar uygulamasını** Google Play veya App Store'dan yükleyin.
- 3 **LG Sound Bar uygulamasını** çalıştırın ve talimatları izleyin.
- 4 Ürün akıllı telefonunuza bağlanır ve **LG Sound Bar uygulaması** ile ürünü kontrol edebilirsiniz.

6 Ünitenin Bluetooth ile akıllı telefonunuza bağlanması

- 1 Akıllı telefonunuzda **Ayarlar**  düğmesine basın ve **Bluetooth** ögesini seçin. **Bluetooth** fonksiyonunu açın. ( **Kapalı** >  **Açık**)
- 2 **Bluetooth Eşleştirme**  düğmesine basın. Bir süre sonra, durum ekranında **"BT READY"** ifadesini görürsünüz.
- 3 **"LG_Speaker_S95QR_XXXX"** ifadesini veya Google Home uygulamasında kaydettiğiniz ismi bulun ve dokununuz.
- 4 Ürün akıllı telefonunuza **Bluetooth** ile bağlandığında, durum ekranının **"PAIRED"** → **"Bağlı Bluetooth cihaz adı"** → **"BT"** şeklinde değiştiğini görebilirsiniz.



Kablosuz subwoofer veya kablosuz arka hoparlörlerin arkasında kırmızı renkte bir LED görürseniz, bu durum sound barın hoparlörlere bağlı olmadığı anlamına gelir. Bu durumda bunları aşağıdaki sırayla bağlayın.

- 1 Kapatmak üzere sound bar üzerindeki **Güç**  düğmesine basın.
 - 2 Bağlı olmayan kablosuz subwoofer veya kablosuz arka hoparlörlerin arkasındaki **PAIRING** düğmesine basın. Her LED'in yeşil renkte yanıp söndüğünden emin olun.
 - Kablosuz subwoofer veya kablosuz arka hoparlörlerin arkasında halen kırmızı renkte bir LED görüyorsanız, subwoofer veya kablosuz arka hoparlörlerin arkasındaki düğmeyi tekrar basılı tutun.
 - 3 Açmak üzere sound bar üzerindeki **Güç**  düğmesine basın.
 - 4 Bağlantı sağlandığında, kablosuz subwoofer veya kablosuz arka hoparlörlerin arkasında yeşil renkte LED yandığını görürsünüz.
- * Paraziti önlemek için sound bar, subwoofer ve kablosuz arka hoparlörleri cihazdan (ör. kablosuz yönlendirici, mikrodalga fırın vb.) 1 m uzak tutun.
 - Giriş kaynağına bağlı olarak bazı hoparlörler ses üretmeyebilir. Tüm hoparlörlerden dinlemek için CINEMA (Sinema) ses modunu seçin.

- Tasarım ve teknik özellikler önceden haber verilmeksizin değiştirilebilir.
- Google Play, Google LLC. şirketinin ticari markasıdır.

Özellikler

Güç gereksinimi

- Ana etikete bakınız.

Güç tüketimi

- Ana etikete bakınız.
- Açık bekleme : 2,0 W

Sound bar boyutları (G x Y x D): Yakl.

1200,0 mm x 63,0 mm x 135,0 mm

Kablosuz arka hoparlörlerin boyutları (G x Y x D): Yakl. 159,0 mm x 223,0 mm x 142,0 mm

Kesintisiz Güç Kaynağı (UPS):

5 V  500 mA

Yükseltici (Toplam RMS Çıkış gücü): 810 W
RMS

Kablosuz ağ bağlantılarının devre dışı bırakılması.

Güç  düğmesine 3 saniye veya daha fazla basılı tutarak ürünü kapatın.







Açık Kaynaklı Yazılım Bildirimi Bilgileri

GPL, LGPL, MPL ve kaynak kodu açıklama yükümlülüğü bulunan ve bu üründe yer alan diğer açık kaynak lisansları altındaki kaynak kodunu edinmek ve belirtilen tüm lisans koşullarına, telif hakkı bildirimlerine ve ilgili diğer belgelere erişmek için lütfen <https://opensource.lge.com> adresini ziyaret edin.

Ayrıca LG Electronics, opensource@lge.com adresine gönderilen e-posta taleplerinin üzerine bu tür bir hizmetin maliyetini (ortam, gönderi ve taşıma masrafı gibi) kapsayan bir ücret karşılığında açık kaynak kodunu CD-ROM ile de sağlar.

Bu teklif, bu ürünü son gönderimimizden itibaren üç yıllık bir süre boyunca bu bilgiyi alan herkes için geçerlidir.

Semboller

	Alternatif akım (AC) anlamına gelir.
	Doğru akım (DC) anlamına gelir.
	Sınıf II ekipman anlamına gelir.
	Bekleme anlamına gelir.
	"AÇIK" (güç) anlamına gelir.
	Tehlikeli gerilim anlamına gelir.

Uygunluk Belgesi



LG Electronics işbu belgeyle kablosuz tip Wi-Fi SOUND BAR(Wi-Fi SES ÇUBUĞU) cihazının 2014/53/AB Direktifi ile uyumlu olduğunu beyan eder. AB uyumluluk beyanının tam metni aşağıdaki internet adresinde bulunabilir:

<http://www.lg.com/global/support/cedoc/cedoc#>

5.150 - 5.350 MHz ve 5.945 - 6.425 MHz bandının (geçerliyse) kullanımı yalnızca iç alan ile kısıtlanmıştır. Bu kısıtlama Belçika (BE), Bulgaristan (BG), Çek Cumhuriyeti (CZ), Danimarka (DK), Almanya (DE), Estonya (EE), İrlanda (IE), Yunanistan (EL), İspanya (ES), Fransa (FR), Hırvatistan (HR), İtalya (IT), Kıbrıs (CY), Letonya (LV), Litvanya (LT), Lüksemburg (LU), Macaristan (HU), Malta (MT), Hollanda (NL), Avusturya (AT), Polonya (PL), Portekiz (PT), Romanya (RO), Slovenya (SI), Slovakya (SK), Finlandiya (FI), İsveç (SE), Kuzey İrlanda (UK(NI)), İsviçre (CH), İzlanda (IS), Liechtenstein (LI) ve Norveç'te (NO) mevcuttur.

Kullanıcının dikkatine, bu cihaz gövde ve cihaz ile minimum 20 cm bir uzaklık içerisinde kurulmalı ve kullanılmalıdır.

Frekans aralığı	Çıkış gücü (Maks.)
2402 ile 2480 MHz	9 dBm
2412 ile 2472 MHz	20 dBm
5180 ile 5320 MHz	23 dBm
5500 ile 5700 MHz	23 dBm
5730 ile 5850 MHz	13,35 dBm

LG Electronics burada kablosuz tipi ALICI'nın 2014/53/EU Yönetmeliği ile uyumlu olduğunu beyan eder. AB uyumluluk beyanının tam metni aşağıdaki internet adresinde bulunabilir.

Aşağıda verilen posta adresi ile temasa geçerek tam bir Uygunluk Belgesi talebinde bulunabilirsiniz.

<http://www.lg.com/global/support/cedoc/cedoc#>

Kullanıcının dikkatine, bu cihaz gövde ve cihaz ile minimum 20 cm bir uzaklık içerisinde kurulmalı ve kullanılmalıdır.

Frekans aralığı	Çıkış gücü (Maks.)
5730 ile 5850 MHz	13,35 dBm

Sorun giderme

Genel Hatalar

Sorun	Çözüm
Ürün düzgün çalışmıyor	<ul style="list-style-type: none">Güç kablolarının ve TV, subwoofer veya amplifikatör gibi harici cihazlarınızın fişini çekin ve tekrar takın.Ürünü sıfırladıktan sonra akıllı telefonunuzu ve Wi-Fi ağını tekrar bağlayın. (Lütfen önceki ayarların kaybolabileceğini göz önünde bulundurun.)
Cihaz açılmıyor	<ul style="list-style-type: none">Güç kablosu prize uygun şekilde takılmış mı?<ul style="list-style-type: none">Güç fişini prize doğru şekilde takın.
Ses yok	<ul style="list-style-type: none">Ses en düşük seviyeye mi ayarlanmış?<ul style="list-style-type: none">Sesi açmak için uzaktan kumandada Ses Düzeyi ⊕ ⊖ düğmesine basın.Alıcı kutusu, portatif cihaz veya Bluetooth cihazı gibi bir harici cihaz kullanıyorsanız, harici cihazın ses düzeyini ayarlayın.Sessiz işlevi açık mı?<ul style="list-style-type: none">Durum ekranında "MUTE" ifadesi görünüyorsa, sessiz işlevi açıktır. Sesi açmak için Sessiz ⊞ düğmesine basın.Bağlı harici cihaza göre doğru ürün fonksiyonu seçildi mi?<ul style="list-style-type: none">Doğru fonksiyonu seçip seçmediğinizi kontrol etmek için Fonksiyon ⊗ düğmesine basın.
Subwoofer'dan ses gelmiyor	<ul style="list-style-type: none">Ürün kablosuz subwoofer'a uygun şekilde bağlandı mı?<ul style="list-style-type: none">Kablosuz subwoofer arkasındaki LED yeşil renkte yanıp sönüyorsa veya kırmızı yanıyorsa, bağlı olmadığı anlamına gelir. Bağlantı sağlandıysa, yeşil renkte ışık görünecektir. Ürünü kablosuz subwoofer'a tekrar bağlayın.
Uzaktan kumanda düzgün şekilde çalışmıyor	<ul style="list-style-type: none">Uzaktan kumandayı kullanırken ürünün ön kısmına doğru tutun.Uzaktan kumandayı ürüne göre 7 m'lik çap içerisinde kullanın.Pilleri yenileriyle gerektiği üzere değiştirin.



Otomatik Güç fonksiyonu çalışmıyor

- Harici cihaz bağlantısını kontrol edin (ör. alıcı kutusu, portatif cihaz, **Bluetooth** cihazı).

LG Sound Sync çalışmıyor

- TV'nizin LG Sound Sync özelliğini desteklediğinden emin olun.
- Ürünün TV'ye optik kablo ile düzgün şekilde bağlanıp bağlanmadığını kontrol edin.
 - TV uzaktan kumandasında **Ayarlar** düğmesine basarak fonksiyonun [LG Sound Sync] kısmında açılıp açılmadığını kontrol edin.

Ürünün ses düzeyi düşük

- Aşağıdaki unsurları kontrol edin ve buna göre ayarları değiştirin.
 - **LG Sound Bar uygulamasını** çalıştırın, ilk ekranda **Ayarlar**  düğmesine dokununuz ve [Ses Ayarları] menüsünde [DRC] fonksiyonunu [Kapalı] olarak ayarlayın.
 - Ürün bir TV'ye bağlandığında, TV uzaktan kumandasında **Ayarlar** düğmesine basın, [Hoparlör] menüsünü seçin ve [Dijital Ses Çıkışı] ayarını [PCM] ayarından [OTOMATİK] veya [BİT AKIŞI] ayarına değiştirin.
 - Ürün DVD oynatıcı veya Blu-ray disk oynatıcı gibi bir oynatma cihazına bağlıysa, bağlı cihazın Ayarlar menüsüne gidin. [Dijital Ses Çıkışı] ayarını [PCM] ayarından [BİRİNCİL GEÇİŞ] veya [BİT AKIŞI] ayarına değiştirin. Bağlı cihazın [DRC] ayarını [KAPALI] olarak ayarlayın.
 - Ürünün Gece Modu açıksa, **Ayarlar**  düğmesi ve **Sol/Sağ** ve ardından **Yukarı/Aşağı** öğelerine basarak kapatın.

Ürün USB depolama cihazını tanıyamıyor

- Ürün, USB depolama aygıtının dosya biçimini destekleyemiyor olabilir. USB depolama aygıtını biçimlendirin ve tekrar bağlayın. Biçimlendirirken, ürün tarafından desteklenen USB depolama aygıtı biçimlerine başvurun ve uygun bir dosya biçimi seçin.

Bluetooth cihazı eşleştiremiyor

- **Bluetooth** cihazında Ayarlar düğmesine basın ve **Bluetooth** fonksiyonunun etkinleştirildiğinden emin olun. **Bluetooth** etkinse, kapatıp açın ve yeniden deneyin.
- Ürün ve **Bluetooth** cihazı arasındaki engelleri kaldırın.
- **Bluetooth** eşleştirmesi (bağlantı) **Bluetooth** cihazının türüne veya çevredeki ortama göre düzgün çalışmıyor olabilir.

Ağ Bağlantısı Hataları

Sorun	Çözüm
Ürün LG Sound Bar uygulamasına bağlanamıyor	<ul style="list-style-type: none">• Bağlantı, mikrodalga fırınlar ve tıbbi cihaz gibi kablosuz dalgaları kullanan diğer elektrikli cihazlar tarafından rahatsız edilirse, düzgün olmayabilir. Ürünü diğer ev aletlerinden 1 m uzağa kurun.• Kablosuz yönlendiricinizi kapatın ve tekrar açın.• Akıllı telefonunuzun Wi-Fi fonksiyonunun açık olduğundan emin olun. Wi-Fi bağlantı durumunu akıllı telefonunuzun ayarlarından kontrol edebilirsiniz.• Ürünün ve akıllı telefonun aynı Wi-Fi ağına olduğundan emin olun.
Ürün Wi-Fi ağına bağlanmıyor	<ul style="list-style-type: none">• Kablosuz yönlendiricinizi kapatıp tekrar açtınız mı?<ul style="list-style-type: none">- Ürünü kapatın ve tekrar açın.• Yeni bir kablosuz yönlendirici kurdunuz mu?<ul style="list-style-type: none">- Ürünün ağ ayarlarını yeniden yapılandırmanız gereklidir.

Uygulama Hataları

Sorun	Çözüm
Uygulama düzgün çalışmıyor	<ul style="list-style-type: none">• Uygulamayı çalıştırırken hata aldınız mı?<ul style="list-style-type: none">- Cihazın gücünün açık olduğundan emin olun.- Çalıştırmak istediğiniz uygulamanın akıllı telefonunuzun işletim sistemini desteklediğinden emin olun. Desteklenen işletim sistemlerini doğrulamak için uygulama üreticisinin web sitesini ziyaret edebilirsiniz.- Uygulamanın son sürümüne sahip olduğunuzdan emin olun. Uygulamayı Google Play veya App Store'da arayın ve yan kısmında bir Güncelle düğmesinin olup olmadığını kontrol edin. Son sürüm değilse Güncelle düğmesine dokununuz.

Kablosuz Bağlantı Sorunları

Sorun	Çözüm
Bu cihaz, kablosuz enterferansa sahip olabilir.	<ul style="list-style-type: none">• Ürünü ve kablosuz subwoofer'ı birbirlerine olabildiğince yakın kurun.• Ürünü metal aksamli mobilya üzerine monte etmeyin.• Kablosuz bağlantı, zayıf sinyal bulunan alanlarda düzgün çalışmayabilir.
Bluetooth bağlantısı düzgün çalışmama veya gürültü oluşmasına neden oluyor	<ul style="list-style-type: none">• Bluetooth kullanırken gürültü duyuyor musunuz veya düzgün çalışmama durumunu yaşıyor musunuz?<ul style="list-style-type: none">- Vücudunuzun herhangi bir kısmının Bluetooth cihazı veya ürün ile temas etmesine izin vermeyin.- Bluetooth cihazı duvara veya kuytu bir noktaya kurmayın.- Ürün ve Bluetooth cihazı arasındaki engelleri kaldırın.- Bluetooth cihazı ürünün yakınına kurun.• Bluetooth cihazı üründen çok uzakta olursa, Bluetooth bağlantısı kesilebilir veya arızalar oluşabilir.<ul style="list-style-type: none">- Bluetooth cihazını ürünle aynı frekansı kullanan kablosuz yönlendirici, tıbbi cihaz ve mikrodalga fırın gibi cihazlardan 1 m uzağa kurun.

Demo Modunun Kapatılması

Sorun	Çözüm
Uzaktan kumanda çalışmıyor	<ul style="list-style-type: none">• Fonksiyon ⊖ düğmesine birkaç kez bastıktan sonra bile durum ekranındaki metin değişmiyor mu?• Durum ekranında yalnızca “DEMO” metnini mi görüyorsunuz?<ul style="list-style-type: none">- Üründe demo modu etkinleştirilmiş olabilir. Ürünün güç kablosunu çıkarın ve tekrar takın.- Uzaktan kumanda yine de çalışmıyorsa, üründeki Ses Düzeyi ⊕ ⊖ düğmesine basarak ses düzeyini 2'ye ayarlayın, ardından Fonksiyon ⊖ düğmesini yaklaşık 5 saniye basılı tutun. Seçilen mevcut fonksiyon durum ekranında görünürse bu durum demo modunun kapatıldığını gösterir.

Güvenlik Önlemleri



DİKKAT
ELEKTRİK ÇARPMASI RİSKİ
AÇMAYIN



DİKKAT: ELEKTRİK ÇARPMASI RİSKİNİ AZALTMAK İÇİN, KAPAĞI (VEYA ARKA KISMI) ÇIKARMAYIN. CİHAZIN İÇİNDE KULLANICININ SERVİS UYGULAYABİLECEĞİ BİR PARÇA YOKTUR. SERVİS HİZMETİ ALMAK İÇİN YETKİLİ SERVİS PERSONELİNE BAŞVURUN.



Bir eşkenar üçgen içerisinde bulunan ve ucu ok ile gösterilen bu yıldırım işareti, kullanıcıyı ürün içerisinde güçlü miktarda elektrik çarpmasına neden olabilecek yalıtımsız tehlikeli elektrik voltajı varlığı konusunda uyarmaktadır.



Bir eşkenar üçgen içerisinde bulunan ünlem işareti, kullanıcıyı ürün ile birlikte verilen kullanım kılavuzu içerisinde önemli işletim ve bakım (servis) yönergelerinin bulunduğunu konusunda uyarmaktadır.

UYARI:

- YANGIN VEYA ELEKTRİK ÇARPMASI TEHLİKESİNİ ÖNLEMELİK İÇİN, ÜRÜNÜ YAĞMUR VEYA RUTUBETE MARUZ BIRAKMAYIN.
- Bu üniteyi, kitaplık ve benzeri bir ünite gibi dar bir alan içine yerleştirmeyin.

DİKKAT:

- Bu ürünün çevresinde yüksek voltajlı ürünler kullanmayın. (ör. Elektrikli sinek kovucu) Bu ürün elektrik şoku nedeniyle arızalanabilir.
- Yanan mum gibi çıplak alev kaynakları cihaz üzerine yerleştirilmemelidir.
- Havalandırma açıklıklarının önünü kapamayın. Cihazın kurulumunu üreticinin talimatları çerçevesinde yapın. Kabin etrafında bulunan havalandırma amaçlı yarık ve açıklıklar ürünün sağlıklı çalışması ve aşırı ısınmasını engellemek için yapılmıştır. Bu havalandırma açıklıkları, ürünü hiçbir zaman yatak, divan, halı veya benzeri zeminlerin üzerine koyarak bloke edilmemelidir. Ürün, sağlıklı bir hava akışı sağlamadığı ve üreticinin koşullarını karşılamayan kütüphane veya raf gibi kapalı yerlere yerleştirilmemelidir.
- Elektrik Fişi, devre kesici aygıttır. Acil bir durumda, Elektrik Fişi kolayca erişilebilir olmalıdır.

- Cihazı suya (damlama ya da sıçrama) maruz bırakmayın ve vazo gibi sıvı dolu nesnelere cihazın üzerine konulmamalıdır.
- Ürün kimliği ve besleme değerlerini içeren güvenlik işaretleme bilgileri için, lütfen ürünün alt tarafında veya diğer yüzeylerinde bulunan ana etikete bakın.

Adaptör kullanan modeller için

Yalnızca bu cihazla birlikte verilen AC adaptörünü kullanın. Başka bir aygıtın veya başka bir üreticinin güç adaptörünü kullanmayın. Başka bir güç kablosunun ve güç kaynağının kullanılması cihazınıza zarar verebilir ve garantinizi geçersiz kılabilir.

Pil kullanan modeller için

Bu cihaz taşınabilir pil veya akü ile donatılmıştır.

DİKKAT: Pil yanlış türde bir pille değiştirildiğinde yangın veya patlama riski vardır.

Piller veya pil takımı cihazdan nasıl güvenle çıkarılır: Eski pilleri veya pil takımını çıkarmak için, montaj adımlarını ters sırayla izleyin. Çevrenin kirlenmesini ve insan ve/veya hayvan sağlığına gelebilecek olası tehditleri önlemek için, eski piller veya pil takımları, belirlenen toplama noktalarında uygun bir kutu içine konmalıdır. Pilleri veya pil takımını diğer atıklarla birlikte atmayın. Yerel, ücretsiz karşılama sistemleri olan pilleri veya pil takımlarını kullanmanız önerilir (bölgenizde bulunmayabilir). Piller veya pil takımı güneş ışığı, ateş veya benzeri aşırı ısıya maruz bırakılmamalıdır.

Dahili pil bulunan modeller için

11,6 kPa değerinden düşük basınçta ve 15.000 m rakımın üstünde saklamayın veya taşımayın.

- Pilin yanlış türde bir pil ile değiştirilmesi korumayı ortadan kaldıracaktır (ör. bazı lityum pil türleri için);
- Pilin ateşe veya sıcak bir fırına atılması ya da mekanik olarak ezilmesi veya kesilmesi patlamaya sonuçlanabilir;
- Pilin aşırı derecede yüksek sıcaklıktaki ortama bırakılması, patlamaya veya yanıcı sıvı ya da gaz sızıntısına sebep olabilir;
- Pil aşırı derecede düşük hava basıncına maruz kalırsa patlayabilir veya yanıcı sıvı ya da gaz sızıntısı oluşabilir.

Eski cihazınızın atılması



1. Tüm elektrikli ve elektronik atıklar, devlet ya da yerel yetkililer tarafından belirlenen toplama merkezlerinde ayrı olarak imha edilmelidir. Atık elektrikli ve elektronik aletler belediyeler tarafından kurulan toplama noktalarına teslim edilmeli veya aldığınız yeni ürünü satıcınız adresinize teslim ederken, satıcınızdan atık elektrikli ve elektronik aletinizi teslim almasını istemelisiniz.
2. Atık ürünün doğru imhası çevre ve insan sağlığı üzerindeki potansiyel olumsuz sonuçların engellenmesine yardımcı olacaktır.
3. Eski ürününüzün imhası hakkında daha fazla bilgi için lütfen belediyeniz ya da ürünü aldığını mağaza ile iletişime geçiniz. (www.lg.com/global/recycling)
4. AEEE Yönetmeliğine Uygundur.
5. Bu işareti içeren ürünler tehlikeli madde içerebilir. Ürünler içerisindeki tehlikeli maddeler çevre kirlenmesine veya yaralanma/ölüme sebebiyet verebilir.

Atık pillerin/akümülatörlerin imha edilmesi

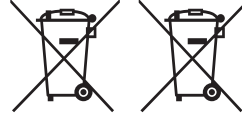

Pb

1. Eğer pil %0,0005 üzerinde civa, %0,002 üzerinde kadmiyum, %0,004 üzerinde kurşun içeriyorsa bu sembol yanında, civa(Hg), kadmiyum(Cd) ve kurşun(Pb) sembolleri de bulunur.
2. Tüm piller/akümülatörler, belediye atık sisteminden ayrı olarak, yerel makamlarca ya da devlet tarafından belirlenmiş toplama tesislerinde imha edilmelidir.
3. Eski pillerinizin/akümülatörlerinizin doğru şekilde atılması, çevre ve insan sağlığı üzerinde oluşabilecek potansiyel olumsuz sonuçların önlenmesine yardımcı olacaktır.
4. Eski pillerinizin/akümülatörlerinizin imha edilmesi ile ilgili daha ayrıntılı bilgi için lütfen belediye, ilgili yerel çöp toplama hizmet merkezi ya da ürünü satın aldığınız mağaza ile temasa geçin. (<http://www.lg.com/global/sustainability/environment/take-back-recycling/global-network-europe>)

Ürünün kurulumunun yetkili servis tarafından yapılması önerilir.

Enerji Tasarrufu Bilgileri

- Eger uzun bir süre ürünü kullanmazsanız fişini çekiniz.
- Eğer ürün çalışmazsa ya da belirli bir süre boyunca herhangi bir düğmeye girişi yoksa, otomatik olarak yedek moduna geçer (eğer ürün otomatik güç kapama'yı destekliyorsa, "on" olarak ayarlayınız.)
- Ürünü kullanmadığınız zamanlarda kapalı tutunuz.

NAKLIYE VE TAŞIMA SIRASINDA DİKKAT EDİLMESİ GEREKENLER

1. Cihazın fişini prizden çıkarınız.
2. Taşıma sırasında cihazın darbe görmesini önleyiniz.
3. Ürünü normal kullanma konumunda taşıyınız, yana ve arkaya yatırmayınız.
4. Taşıma sırasında cihazın üstüne ağır bir şey koymayınız.







