



Digitalize o código QR
para ler o manual.



MANUAL DO UTILIZADOR

FRIGORÍFICO E CONGELADOR



Antes de iniciar a instalação, leia cuidadosamente as instruções. Esta ação simplificará a instalação e garantirá que o produto é instalado de forma correta e segura. Após a instalação, guarde estas instruções num local próximo ao produto para consulta futura.

PORTUGUÊS



MFL71400071
Rev.06_062325

www.lg.com

Copyright © 2023-2025 LG Electronics. Todos os direitos reservados.

ÍNDICE

Este manual pode incluir imagens ou conteúdos que não correspondem ao modelo comprado.

Este manual está sujeito a revisão por parte do fabricante.

INSTRUÇÕES DE SEGURANÇA

LEIA TODAS AS INSTRUÇÕES ANTES DE UTILIZAR.....	4
AVISO.....	4
CUIDADO.....	11

INSTALAÇÃO

Antes de proceder à instalação.....	13
Nivelar o Equipamento.....	14
Ligar o aparelho.....	15
Mover o aparelho para o deslocar.....	15

FUNCIONAMENTO

Antes de utilizar.....	16
Funcionalidades do produto.....	19
Painel de controlo.....	21
Water Dispenser (Dispensador de água).....	22
Máquina de gelo.....	23
Gaveta de frigorífico.....	24
Prateleira da porta.....	25
Prateleira.....	25
Gaveta de congelador.....	25

FUNÇÕES SMART

Aplicação LG ThinQ.....	27
Smart Diagnosis.....	29

MANUTENÇÃO

Limpeza.....	31
--------------	----

RESOLUÇÃO DE PROBLEMAS

Antes de entrar em contacto com a assistência.....	33
--	----

APÊNDICE

PROTEGER O AMBIENTE.....39

INSTRUÇÕES DE SEGURANÇA

LEIA TODAS AS INSTRUÇÕES ANTES DE UTILIZAR

As seguintes diretrizes de segurança destinam-se a evitar riscos ou danos imprevistos resultantes de utilização incorreta ou perigosa do equipamento. As diretrizes encontram-se divididas em "AVISO" e "CUIDADO", conforme descrito abaixo.

Mensagens de segurança



Este símbolo é apresentado para assinalar assuntos e utilizações que podem representar perigo. Leia cuidadosamente a secção com este símbolo e siga as instruções de forma a evitar riscos.



AVISO

Isto indica que a não observância das instruções pode provocar ferimentos graves ou morte.



CUIDADO

Isto indica que a não observância das instruções pode provocar ferimentos menores ou danos no produto.

AVISO

AVISO

- Para reduzir o risco de explosão, incêndio, morte, choque elétrico, ferimentos ou queimaduras causadas pela água em pessoas aquando da utilização deste produto, siga as precauções básicas, incluindo o que se segue:

Segurança técnica

- Este equipamento pode ser utilizado por crianças com idades a partir dos 8 anos e por pessoas com capacidades físicas, sensoriais ou mentais reduzidas ou com falta de experiência e conhecimentos,

desde que tenham sido advertidas e instruídas relativamente à utilização do equipamento de uma forma segura e que compreendam os riscos envolvidos. As crianças não devem brincar com o equipamento. A limpeza e a manutenção destinadas ao utilizador não devem ser realizadas por crianças sem supervisão.

- Este equipamento não se destina a ser utilizado por pessoas (incluindo crianças) com capacidades físicas, sensoriais ou mentais reduzidas ou sem experiência e conhecimentos, exceto se acompanhadas ou instruídas relativamente à utilização do equipamento por uma pessoa responsável pela sua segurança. As crianças devem ser supervisionadas para garantir que não brincam com o equipamento.
- Crianças com idade entre 3 e 8 anos podem encher e esvaziar aparelhos de refrigeração.
- Este equipamento deve ser usado em aplicações domésticas e similares como:
 - áreas de cozinha de pessoal em lojas, escritórios e outros ambientes de trabalho;
 - casas de fazenda e clientes em hotéis, motéis e outros ambientes residenciais;
 - ambientes do tipo pousada;
 - serviços de catering e aplicações similares não comerciais.
- Este aparelho de refrigeração não se destina a ser utilizado como um aparelho encastrado.
- Este equipamento não se destina a ser utilizado em instalações portáteis ou móveis, tais como em embarcações ou motocasas, onde estará em movimento durante o funcionamento.



Este símbolo alerta sobre materiais inflamáveis que podem se inflamar e causar um incêndio se não tiver cuidado.

- Este equipamento contém uma pequena quantidade de refrigerante isobutano (R600a), mas também é combustível. Ao transportar e

instalar o equipamento, é necessário garantir que nenhuma das peças do circuito de refrigeração fica danificada.

- O gás refrigerante e o gás de expansão de isolamento utilizado no equipamento exigem procedimentos de eliminação especiais. Consulte o técnico da assistência ou uma pessoa igualmente qualificada antes de proceder à sua eliminação.
- Não danifique o circuito de refrigeração.
- Se o cabo de alimentação estiver danificado ou o orifício da tomada proporcionar um mau contacto, este deverá ser substituído. Não utilize o cabo de alimentação e entre em contacto com um centro de serviço técnico autorizado para evitar um perigo.
- Não coloque várias tomadas portáteis ou fontes de energia portáteis na parte traseira do equipamento.
- Ligue firmemente a ficha eléctrica à tomada após eliminar completamente quaisquer vestígios de humidade ou sujidade.
- Nunca desligue o equipamento da tomada puxando pelo cabo de alimentação. Segure a ficha eléctrica firmemente e puxe-a sempre a direito para a retirar da tomada.
- Mantenha as aberturas de ventilação, na caixa do equipamento ou na estrutura incorporada, livres de obstruções.
- Não armazene neste equipamento substâncias explosivas tais como latas de aerossol como carburantes inflamáveis.
- Apenas transporte o equipamento na posição vertical, e não o incline.
- Ao posicionar o equipamento, certifique-se de que o cabo de alimentação não esteja enredado ou danificado.
- Não utilize dispositivos mecânicos ou outros meios para acelerar o processo de descongelamento.
- Não utilize um secador de cabelo para secar o interior do equipamento nem coloque uma vela no interior para remover odores.
- Não utilize dispositivos eléctricos no interior dos compartimentos de armazenamento de alimentos do equipamento, a menos que façam parte do tipo recomendado pelo fabricante.

- Certifique-se de que não fica com uma parte do corpo, tal como uma mão ou pé preso ao mover o aparelho.
- Desligue a ficha elétrica antes de limpar o interior ou exterior do equipamento. Não pulverize água ou substâncias inflamáveis (pasta de dentes, álcool, diluente, benzeno, líquidos inflamáveis, abrasivos, etc.) sobre o interior ou exterior do aparelho com o objetivo de o limpar. Não proceda à limpeza do equipamento com escovas, panos ou esponjas com superfícies abrasivas ou que sejam feitas de um material metálico.
- Apenas um técnico de assistência autorizado pelo centro de atendimento da LG Electronics pode desmontar ou reparar o aparelho.

Risco de incêndio e materiais inflamáveis

- Se for detetada uma fuga, evite produzir chamas ou outras potenciais fontes de ignição e areje a divisão onde o equipamento se encontra durante alguns minutos. De forma a evitar a criação de uma mistura de gás e ar inflamável, caso tenha ocorrido uma fuga no circuito de refrigeração, a dimensão da divisão onde o equipamento é utilizado deve corresponder à quantidade de refrigerante utilizado. A divisão deve possuir uma dimensão de 1 m² para cada 8 g de refrigerante R600a no interior do equipamento.
- Uma fuga de refrigerante dos tubos pode inflamar ou provocar uma explosão.
- A quantidade de refrigerante no seu equipamento em particular é apresentada na placa de identificação no interior do equipamento.

INSTALAÇÃO

- Este equipamento só deve ser transportado por duas ou mais pessoas, segurando-o firmemente.
- Instale o equipamento num piso firme e nivelado.
- Não instale o equipamento num local húmido ou empoeirado. Não instale nem mantenha o equipamento numa área exterior ou em qualquer área sujeita às condições climatéricas, tais como luz solar direta, vento, chuva ou temperaturas abaixo de zero.

- Não coloque o equipamento em contacto direto com a luz solar nem exposto ao calor de equipamentos de aquecimento como fornos ou aquecedores.
- Tenha o cuidado de não expor a parte traseira do equipamento durante a instalação.
- Instale o equipamento num local onde seja fácil desligar a ficha elétrica do equipamento.
- Tenha o cuidado de não deixar a porta do equipamento cair durante a montagem ou desmontagem.
- Tenha o cuidado de não perfurar, esmagar ou, de outro modo, danificar o cabo de alimentação durante a montagem ou desmontagem da porta do equipamento.
- Tenha o cuidado de não colocar a ficha elétrica voltada para cima e de não deixar o equipamento encostado à ficha elétrica.
- Não modifique nem aumente o comprimento do cabo de alimentação.
- Certifique-se de que a tomada está devidamente ligada à terra e de que o pino de ligação à terra no cabo de alimentação não está danificado nem removido da ficha elétrica. Para obter mais detalhes acerca da ligação à terra, entre em contacto com um centro de atendimento ao cliente da LG Electronics.
- Este equipamento está equipado com um cabo de alimentação que possui um condutor e uma ficha de ligação à terra. A ficha elétrica deve estar ligada a uma tomada adequada devidamente instalada e ligada à terra em conformidade com todos os códigos e regulamentos locais.
- Nunca ligue um equipamento que apresente sinais de danos. Se tiver dúvidas, consulte o seu fornecedor.
- Elimine todo o material de embalagem (tal como sacos de plástico e esferovite) para fora do alcance de crianças. O material de embalagem pode causar asfixia.
- Não ligue o aparelho a um adaptador multi-tomadas sem um cabo de alimentação (instalado).

- O aparelho deve estar ligado a uma linha de alimentação para o efeito, com fusíveis separados.
- Evite utilizar uma tomada múltipla que não esteja corretamente ligada à terra (portátil). Esta só pode ser utilizada com o aparelho e deve satisfazer as exigências técnicas do aparelho.

Funcionamento

- Não utilize o equipamento para nenhum outro fim (transporte ou armazenamento de materiais médicos ou experimentais) que não seja o armazenamento doméstico de alimentos.
- Se entrar água nas partes elétricas do equipamento, desligue a ficha elétrica e entre em contacto com o centro de apoio ao cliente da LG Electronics.
- Desligue a ficha elétrica em caso de trovoadas ou quando esta não for utilizada durante um longo período de tempo.
- Não toque na ficha elétrica ou nos controlos do equipamento com as mãos molhadas.
- Não dobre excessivamente o cabo de alimentação nem coloque um objeto pesado sobre o mesmo.
- Desligue imediatamente a ficha elétrica e entre em contacto com o centro de apoio ao cliente da LG Electronics se detetar um ruído, odor ou fumo anormal provenientes do equipamento.
- Não coloque as mãos ou objetos metálicos no interior da área que emana o ar frio, da cobertura ou da grelha dissipadora de calor na parte traseira.
- Não aplique força ou impactos excessivos na cobertura traseira do equipamento.
- Tenha cuidado ao abrir ou fechar a porta do equipamento junto a crianças. A porta poderá bater na criança e provocar ferimentos. Não permita que alguém se pendure em qualquer uma das portas, uma vez que a unidade pode cair e provocar ferimentos graves.
- Evite o perigo de alguma criança ficar presa no interior do equipamento. Uma criança presa no interior do equipamento pode sufocar.

- Não coloque animais, tais como animais domésticos, dentro do equipamento.
- Não coloque objetos pesados ou frágeis, recipientes com líquidos, substâncias combustíveis, objetos inflamáveis (tais como velas, luzes, etc.) ou dispositivos de aquecimento (tais como fornos, aquecedores, etc.) em cima do aparelho.
- Não coloque outro equipamento eletrônico (como um aquecedor ou telemóvel) no interior do equipamento.
- Se ocorrer uma fuga de gases (isobutano, propano, gás natural, etc.), não toque no aparelho nem na ficha elétrica, procedendo imediatamente à ventilação da área. Este equipamento utiliza um gás refrigerante (isobutano, R600a), embora apenas consuma pequenas quantidades, continua a ser inflamável. Uma fuga de gás durante o transporte, instalação ou utilização do aparelho pode provocar incêndio, explosão ou ferimentos se faíscas ocorrerem.
- Não utilize ou armazene substâncias inflamáveis ou combustíveis (éter, benzeno, álcool, produtos químicos, GPL, spray combustível, inseticida, ambientador, cosméticos, etc.) junto ao equipamento.
- Este equipamento incorpora uma conexão de terra para fins funcionais.
- Ligue a abastecimento de água potável.
 - Se estiver ligado a uma rede de abastecimento de água, conecte apenas a uma rede de abastecimento de água potável.
- Encha apenas com água potável.
 - Se estiver a utilizar uma máquina de gelo ou um tanque dispensador de água, certifique-se de que apenas o enche com água potável.

Eliminação

- Quando eliminar o equipamento, remova as juntas da porta e deixe todas as prateleiras no sítio e mantenha as crianças afastadas do equipamento.

CUIDADO

CUIDADO

- Para reduzir o risco de ferimentos menores a pessoas, avarias ou danos no produto ou na propriedade aquando da utilização deste produto, siga as precauções básicas, incluindo o seguinte:

INSTALAÇÃO

- Após desempacotar, verifique a existência de quaisquer danos ao equipamento que possam ter ocorrido durante o transporte.
- Espere pelo menos 3 a 4 horas para se assegurar da eficiência do circuito de refrigeração.
- Desloque o aparelho com cuidado em pisos sensíveis para evitar danificar o piso.

Funcionamento

- Não toque nos alimentos congelados ou nas partes metálicas do compartimento do congelador com as mãos molhadas ou húmidas. Esta ação pode provocar ferimentos devido ao gelo.
- Não coloque recipientes de vidro, garrafas ou latas (especialmente os recipientes com bebidas gaseificadas) no compartimento do congelador, nas prateleiras ou no compartimento de gelo, onde serão expostos a temperaturas negativas. O conteúdo poderá expandir-se ao congelar, fazendo rebentar o recipiente e provocando lesões.
- O vidro temperado na parte frontal da porta do aparelho ou prateleiras pode ser danificado por um impacto. Se estiver partido, não toque com as mãos.
- Não se agarre às portas, ao espaço de armazenamento ou às prateleiras do equipamento nem suba para o mesmo.
- Não armazene uma quantidade excessiva de garrafas de água ou recipientes para acompanhamentos nas prateleiras da porta.
- Não abra ou feche a porta do equipamento com força excessiva.

- Se as dobradiças da porta do produto estiverem danificadas ou funcionarem incorretamente, interrompa imediatamente a sua utilização e contacte um centro de atendimento da LG Electronics.
- Evite que os animais mordam o cabo elétrico ou a mangueira de água.
- Nunca consuma alimentos congelados imediatamente após retirá-los do compartimento do congelador. Existe o risco de colagem por congelamento ou de formação de bolhas de gelo. **PRIMEIROS SOCORROS:** Deixe imediatamente sob água corrente fria. Não tente puxar à força.
- Certifique-se de que não fica com uma mão ou pé preso ao abrir ou fechar a porta do aparelho ou o Door-in-Door.

Manutenção

- Este equipamento está equipado com uma lâmpada LED interior que dispensa manutenção. Não remova a cobertura da lâmpada ou a própria lâmpada LED para qualquer tentativa de reparação ou manutenção. Entre em contacto com um centro de apoio ao cliente da LG Electronics.
- Não limpe as prateleiras ou as coberturas de vidro com água morna quando estas estiverem frias. Estas podem quebrar se forem expostas a alterações súbitas de temperatura.
- Não introduza as prateleiras viradas ao contrário. Podem cair.
- Se se formar gelo no compartimento do congelador, contacte o serviço ao cliente da LG Electronics. Não utilize objetos com arestas vivas para remover acumulações de gelo. Não utilize sprays ou dispositivos elétricos de aquecimento, tais como aquecedores com ventilador, secadores de cabelo, máquinas de limpeza a vapor ou outras fontes de calor para descongelar. As peças plásticas podem deformar-se.
- Elimine o gelo que se encontra dentro do cesto de gelo no congelador durante uma falha de energia prolongada.

INSTALAÇÃO

Antes de proceder à instalação

Dimensões e distâncias

Uma distância demasiado pequena em relação aos itens adjacentes pode resultar na degradação da capacidade de congelação e no aumento dos custos da eletricidade. Permita uma distância superior a 50 mm em cada parede adjacente ao instalar o equipamento.

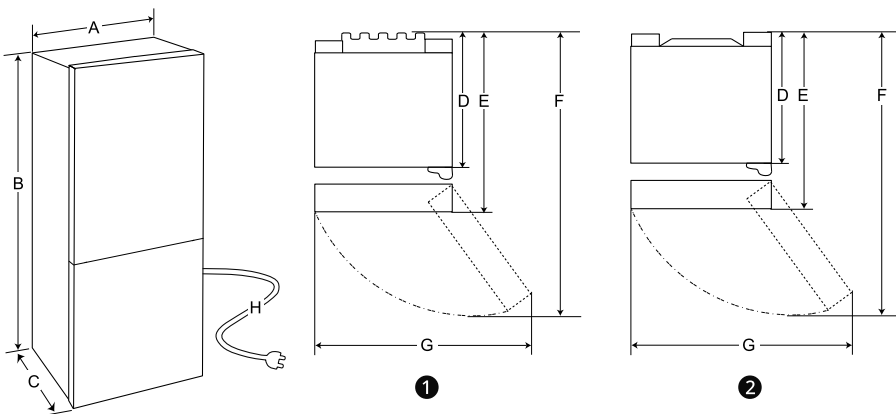

	1	2
Dimensão (mm)		
A	595	595
B	1 720/1 860/2 030	1 720/1 860/2 030
C	682	677/675
D	615	610
E	682	677/675
F	1 230	1 225
G	995	995
H	2 200	2 200

OBSERVAÇÃO

- As medidas na tabela acima são aproximadas.
- Pode determinar o tipo de aparelho que é olhando para a etiqueta no interior do equipamento.

Temperatura ambiente

- O equipamento foi criado para funcionar dentro de um intervalo limitado de temperatura ambiente, consoante a zona climática.
- As temperaturas internas podem ser afetadas pela localização do equipamento, pela temperatura ambiente, pela frequência de abertura da porta e assim por diante.
- A classe climática pode ser encontrada na etiqueta de classificação.

Classe climática	Intervalo de temperatura ambiente °C
SN (Temperado Abrangente)	+10 - +32
N (Temperado)	+16 - +32
ST (Sub-tropical)	+16 - +38 / +18 - +38**
T (Tropical)	+10 - +43* / +16 - +43 / +18 - +43**

* Austrália, Índia, Quênia

** Argentina

OBSERVAÇÃO

- Os equipamentos classificados de SN a T destinam-se a ser utilizados com uma temperatura ambiente entre 10 °C e 43 °C.

Acessórios

*1 Esta função está disponível apenas em alguns modelos.



1



2



3



4

1 Dobradiça inferior*1

2 Suporte de cabos*1

3 Adesivo*1

4 Tampa da dobradiça*1

Para Inverter as portas

Esta função está disponível apenas em alguns modelos.

O seu equipamento está equipado com portas reversíveis, para que as possa abrir de qualquer um dos lados conforme o design da sua cozinha.

OBSERVAÇÃO

- A inversão de portas deve ser executada pelo pessoal qualificado da LG Electronics, caso isto não aconteça as portas não serão abrangidas pela garantia.

Nivelar o Equipamento

Ajustar o pé de nivelamento

Se o aparelho parecer instável, ou se as portas não fecharem facilmente, ajuste o basculamento do aparelho usando as instruções apresentadas abaixo.

- 1 Gire o pé de nivelamento no sentido dos ponteiros do relógio para levantar esse lado do equipamento, ou no sentido contrário para o baixar.

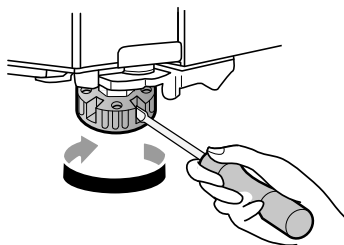

- 2 Abra as portas para verificar se estas fecham facilmente.

OBSERVAÇÃO

- Nivelar as portas poderá não ser possível quando o pavimento não é nivelado, ou é da construção fraca ou pobre.
- O frigorífico é pesado e deve ser instalado numa superfície rígida e contínua.
- Em pavimentos de madeira, poderão ocorrer dificuldades no nivelamento do equipamento, devido à flexibilidade desse tipo de pavimento.

Ligar o aparelho

Ligar o aparelho

A fim de ligar o equipamento, ligue a ficha a uma tomada. Não ligue outros equipamentos na mesma tomada.

OBSERVAÇÃO

- Depois de ligar o cabo de alimentação (ou ficha) à tomada, deixe passar algum tempo antes de colocar alimentos no aparelho. Alimentos armazenados antes do aparelho resfriar completamente podem estragar-se.
- Para desligar o equipamento, remova a ficha da tomada.

Mover o aparelho para o deslocar

Mover o aparelho

1 Retire todos os alimentos do interior do aparelho.

2 Fixe a ficha de alimentação.

- Modelos com um gancho do cabo de alimentação:

Retire o cabo de alimentação da tomada, na parte traseira ou na parte superior do aparelho.

- Modelos sem gancho do cabo de alimentação:

Fixe o cabo de alimentação e fixe o cabo de alimentação elétrica com uma fita adesiva no lado do aparelho onde a tomada elétrica está instalada.

3 Cole peças tais como as prateleiras e o puxador de porta com fita adesiva, assim evita que estas caiam durante a movimentação do aparelho.

4 Mova cuidadosamente o aparelho com o auxílio de mais de duas pessoas. Ao transportar o aparelho por uma longa distância, mantenha o aparelho na posição vertical.

⚠ CUIDADO

- Desloque o aparelho com cuidado em pisos sensíveis para evitar danificar o piso.
- Utilize cartão, tapete ou alcatifa para evitar riscos no piso quando instalar ou deslocar o aparelho.
- Não desloque o aparelho em ziguezague.

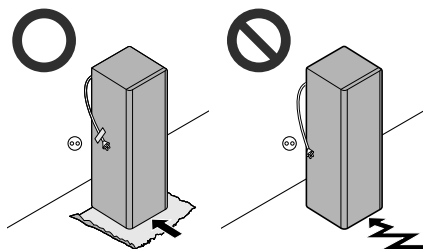

5 Depois de instalar o aparelho, ligue o cabo de alimentação a uma tomada e ligue-o.

FUNCIONAMENTO

Antes de utilizar

Observações relativamente ao funcionamento

- Antes de colocar os alimentos no equipamento, limpe o interior e o exterior do aparelho com água morna e um líquido de lavagem suave para remover os resíduos de fabrico.
- Os utilizadores devem estar cientes de que pode ocorrer formação de gelo se a porta não estiver completamente fechada, ou se o nível de humidade for elevado durante o verão.
- Certifique-se de que há espaço suficiente entre os alimentos armazenados na prateleira principal ou na prateleira da porta para permitir que esta feche por completo.
- Abrir a porta por longos períodos pode causar um aumento significativo da temperatura nos compartimentos do aparelho.
- Se o aparelho de refrigeração ficar vazio por longos períodos, desligue, descongele, limpe, seque e deixe a porta aberta para evitar o desenvolvimento de mofo dentro do equipamento.
- Observe que um aumento de temperatura após o descongelamento tem um limite permitido nas especificações do aparelho. Se pretender minimizar o impacto no armazenamento de alimentos devido a um aumento de temperatura, lacre ou embrulhe os alimentos armazenados em várias camadas.

Alarme de Abertura de Porta

Esta função está disponível apenas em alguns modelos.

O alarme soa se a porta for deixada aberta, ou se não ficar totalmente fechada.

OBSERVAÇÃO

- Contacte um centro de apoio ao cliente da LG Electronics se o barulho do alarme persistir mesmo com todas as portas fechadas.

Alarme de alta temperatura

Esta função está disponível apenas em alguns modelos.

O alarme de alta temperatura é uma função que avisa quando a temperatura do congelador aumenta o suficiente para ser um problema. O visor LED da temperatura do congelador pisca e o alarme soa.

- Este alarme soa nos seguintes casos:
 - Quando o equipamento é ligado pela primeira vez (portanto, a temperatura do congelador está alta).
 - Quando a porta do congelador fica aberta por um longo período de tempo ou é aberta com muita frequência.
 - Quando a falha de energia elétrica se prolonga por um longo período de tempo.
 - Quando grandes quantidades de comida quente são colocadas no congelador.

Desligar o alarme

pressiono o botão **Freezer** até que o alarme pare. O LED deixa de piscar quando o compartimento do congelador está suficientemente frio.

Deteção de Falhas

O equipamento pode detetar problemas automaticamente durante o funcionamento.

OBSERVAÇÃO

- Se for detetado um problema, o equipamento não funciona e é apresentado um código de erro mesmo se for premido um botão.
- Se o ecrã indicar um código de erro, não desligue a alimentação. Contacte imediatamente um centro de apoio ao cliente da LG Electronics e reporte o código de erro. Se desligar a alimentação, o técnico de reparação do nosso centro de apoio ao cliente poderá ter dificuldades em encontrar o problema.

Sugestão para poupar energia

- Para uma utilização mais eficiente da energia, mantenha todas as partes interiores (por exemplo, caixotes das portas, gavetas e prateleiras) no seu local original. A alteração das suas posições pode resultar num consumo de energia ou num desempenho menos eficiente.
- Certifique-se de que há espaço suficiente entre os alimentos armazenados. Isto permite que o ar frio circule uniformemente e diminui o valor das contas de eletricidade.
- Armazene os alimentos quentes apenas depois de estes terem arrefecido, para impedir a formação de humidade ou de gelo.
- Quando colocar alimentos no compartimento do congelador, defina a temperatura do congelador para um valor inferior àquele indicado no equipamento.
- Não defina a temperatura do aparelho mais baixa do que necessário.
- Não coloque alimentos junto ao sensor de temperatura do frigorífico. Mantenha-os a uma distância de, pelo menos, 3 cm do sensor.

Armazenar alimentos de forma eficiente

- Os alimentos podem congelar ou estragar-se caso sejam armazenados à temperatura errada. Ajuste o frigorífico à temperatura correta para os alimentos armazenados.
- Armazene alimentos congelados ou refrigerados em recipientes fechados.
- Verifique a data de validade e o rótulo (instruções de armazenamento) antes de armazenar os alimentos no equipamento.
- Não armazene alimentos durante um longo período de tempo se estes se estragarem facilmente a baixas temperaturas.
- Não coloque alimentos não congelados em contacto direto com alimentos já congelados. Não armazene quantidades excessivas de alimentos frescos.
- Congele os alimentos em porções individuais para uma congelação mais rápida e um descongelamento e processamento mais fáceis.
- Coloque os alimentos refrigerados em cada compartimento do frigorífico ou congelador imediatamente após a aquisição dos mesmos.
- Armazene carnes e peixes crus em recipientes adequados na frigorífico, para que não entrem em contato e não pinguem em outros alimentos.
- Alimentos refrigerados e outros itens alimentícios podem ser armazenados em cima da gaveta de vegetais.
- Evite congelar novamente qualquer alimento que tenha sido completamente descongelado. Congelar novamente qualquer alimento que tenha sido completamente descongelado irá prejudicar o seu sabor e o seu valor nutritivo.
 - Retire apenas a quantidade de alimentos de que necessita. Consuma rapidamente os alimentos descongelados. Só podem ser recongelados depois de serem cozinhados.
- Deixe arrefecer os alimentos quentes antes de os guardar. Se forem colocados alimentos demasiado quentes no interior do equipamento, a temperatura pode aumentar e afetar negativamente outros alimentos armazenados no mesmo.
- Não encha demais o aparelho. O ar frio não circulará adequadamente se o aparelho estiver cheio demais.
- Se definir uma temperatura excessivamente baixa para os alimentos, estes podem congelar. Não defina uma temperatura mais baixa do que a temperatura necessária para que os alimentos sejam armazenados corretamente.
- Se o equipamento tiver compartimentos de refrigeração, não armazene vegetais e fruta com conteúdo superior de humidade nos compartimentos de refrigeração uma vez que podem congelar devido à temperatura inferior.
- Siga sempre as instruções do fabricante dos alimentos sobre o período de conservação permitido para os alimentos congelados. Não exceda o tempo de armazenamento recomendado para os alimentos.
 - Marque a data de armazenamento, a duração permitida de armazenamento e o nome do alimento na embalagem para evitar que esta ultrapasse o período máximo de armazenamento.

- No caso de falha de energia, contacte a companhia de eletricidade e pergunte qual será a duração da falha.
 - Deve evitar aberturas de porta quando a alimentação está desligada.
 - Quando a fonte de alimentação regressar ao normal, verifique o estado dos alimentos.
 - Se a falha de energia durar mais tempo, especialmente durante os meses de Verão, siga estas orientações:
 - Não coloque mais alimentos no equipamento durante a falta de electricidade.
 - Se o corte de energia for anunciado e se prevê que dure mais de 10 horas, prepare gelo e coloque-o num recipiente na prateleira superior do frigorífico.
 - Devido ao aumento da temperatura no equipamento durante uma falha de energia ou outra avaria, o prazo de validade dos alimentos será reduzido e a sua qualidade diminuirá. Se necessário, processe os alimentos descongelados e congele-os novamente após serem cozinhados.

Capacidade máxima de congelação

- Para uma capacidade máxima de congelação, ajuste a temperatura do congelador para a temperatura mais fria.
- A função **Express Freeze** permite ao congelador atingir a sua capacidade máxima de congelação. Esta função fica ativa até 24 horas e desliga-se automaticamente.
- A função **Express Freeze** deve ficar ligada por 7 horas antes de colocar produtos frescos no compartimento de congelação.
- Para congelar rapidamente os alimentos, armazene-os na gaveta ou prateleira superior. Os alimentos congelam mais rapidamente nessa zona.
- Para obter uma melhor circulação de ar, instale todas as peças interiores, como gavetas e prateleiras.

Congelação da quantidade máxima de alimentos

Se forem guardadas grandes quantidades de alimentos, todas as gavetas do congelador devem ser retiradas do equipamento, exceto a inferior, e os alimentos devem ser colocados diretamente no compartimento do congelador.

CUIDADO

- Para remover as gavetas, primeiro retire a comida das gavetas e, em seguida, retire as gavetas com cuidado. Caso contrário, pode causar fermentos ou danos às gavetas.

OBSERVAÇÃO

- Para obter uma melhor circulação de ar, coloque todas as gavetas.
 - O formato das gavetas poderá ser diferente, introduza-as na posição correta.
-

Funcionalidades do produto

O aspeto ou os componentes do equipamento podem diferir de modelo para modelo.

Interior

*1 Esta função está disponível apenas em alguns modelos.

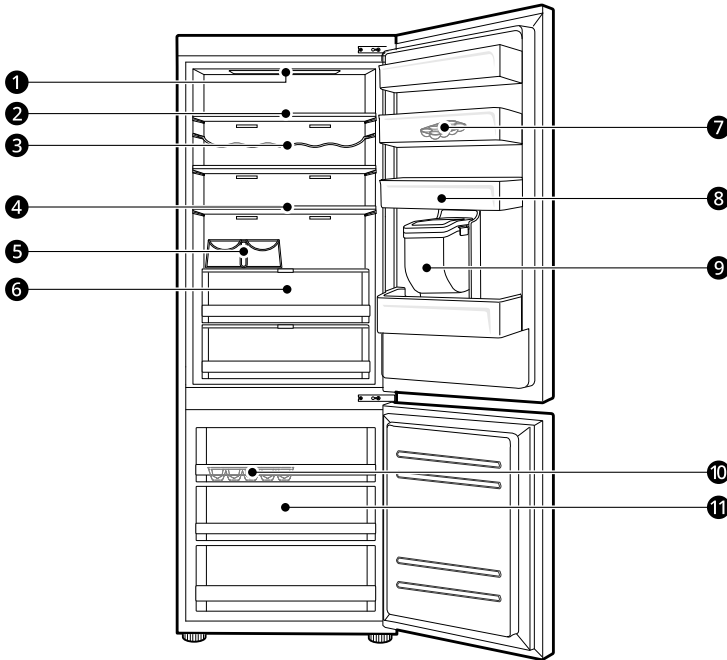

1 Lâmpada LED

As lâmpadas LED no interior do equipamento acendem ao abrir a porta.

2 Prateleira do frigorífico

Armazena alimentos refrigerados e outros alimentos frescos.

- Armazena os alimentos com maior teor de humidade na parte frontal da prateleira.
- A altura da prateleira pode ser ajustada inserindo a prateleira noutra ranhura com uma altura diferente.
- O número de prateleiras varia consoante o modelo.

3 Prateleira para Garrafas*1

Armazene recipientes e garrafas altas na prateleira para garrafas.

⚠ CUIDADO

- Não guarde pequenas garrafas na prateleira para garrafas, estes itens podem cair e causar ferimentos ou dano no equipamento.
-

4 Prateleira rebatível*¹

É ajustável para corresponder às necessidades de armazenamento individuais.

5 Prateleira para Garrafas*¹

Armazene recipientes e garrafas altas na prateleira para garrafas.

6 Gaveta de frigorífico*¹

Mantém os frutos e os legumes frescos.

7 Tabuleiro para Ovos Móvel*¹

Armazena ovos.

- Você pode mover este tabuleiro para ovos a uma posição desejada à exceção da prateleira superior do frigorífico ou da gaveta de vegetais.

8 Prateleira da porta do frigorífico

Armazena pequenas embalagens de alimentos refrigerados, molhos e bebidas.

9 Tanque recolhedor de água*¹

Armazena água para abastecer o dispensador. Requer enchimento manual.

10 Tabuleiro de gelo

É aqui que o gelo é produzido manualmente.

- Se precisar de mais espaço, pode remover o tabuleiro de gelo ou cesto dos cubos.

11 Gaveta de congelador

Armazena alimentos congelados para um armazenamento mais longo.

Painel de controlo

O painel de controlo pode diferir de modelo para modelo.

Painel de controlo e funções

*1 Esta função está disponível apenas em alguns modelos.

Painel de controlo 1: na porta do frigorífico

Painel de controlo 2: dentro do frigorífico

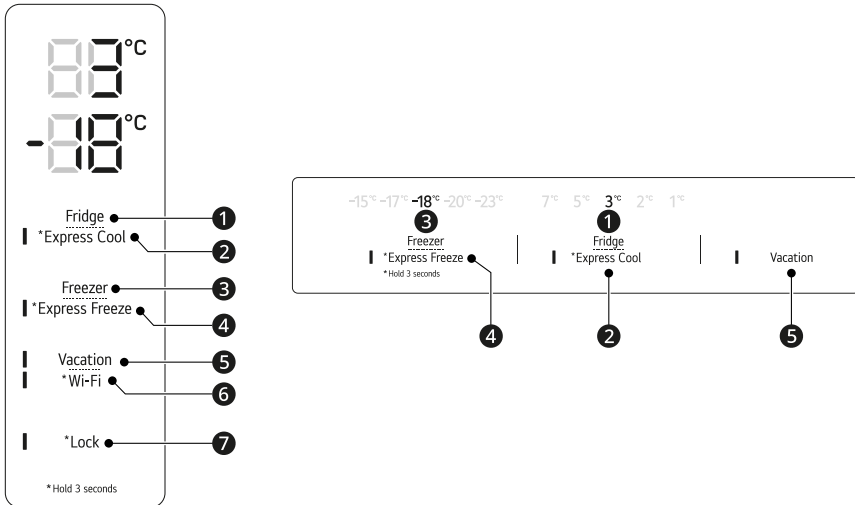

1 Fridge

Pressione o botão repetidamente para selecionar uma temperatura desejada entre 1 °C e 7 °C.

- A temperatura predefinida do frigorífico é de 3 °C.

2 Express Cool

Esta função pode arrefecer um variado número de alimentos, tais como vegetais, frutas, etc.

- Esta função é ativada e desativada alternadamente sempre que premir o botão por 3 segundos.

3 Freezer

Pressione o botão repetidamente para selecionar uma temperatura desejada entre -15 °C e -23 °C.

- A temperatura predefinida do congelador é de -18 °C.

4 Express Freeze

Esta função pode congelar rapidamente uma grande quantidade de gelo ou de alimentos.

- Esta função é ativada e desativada alternadamente sempre que premir o botão por 3 segundos.
- Esta função desliga-se automaticamente após um período de tempo específico.
- Quando este modo é ligado, pode ocorrer baralho e o consumo de energia pode aumentar.

5 Vacation

22 FUNCIONAMENTO

Esta função é útil quando estiver fora de casa durante longos períodos. Quando esta função está ativada, a temperatura do frigorífico é de 7 °C e a temperatura do congelador é de -15 °C. Quando esta função está desativada, a temperatura do frigorífico e do congelador retorna às configurações de temperatura anteriores.

- Esta função é ativada e desativada alternadamente sempre que premir o botão.
- Quando esta função está ligada, à exceção dos botões **Lock** e **Wi-Fi**, os outros botões não funcionarão.

⚠ CUIDADO

- Quando esta função está ligada, tenha cuidado com o armazenamento de alimentos que requerem uma temperatura mais baixa do que a temperatura predefinida.
- Quando voltar para casa, lembre-se de desligar esta função para desbloquear os outros botões e repor as definições de temperatura anteriores do frigorífico.

6 Wi-Fi*¹

Este botão permite que o aparelho se ligue a uma rede Wi-Fi doméstica. Consulte as **SMART FUNCTIONS** para informações relativas à configuração inicial da aplicação **LG ThinQ**.

7 Lock*¹

Bloqueia os botões no painel de controlo.

- Para bloquear os botões do painel de controlo, prima continuamente o botão **Lock** durante 3 segundos até a função ser ativada.
- Para desativar a função, prima continuamente o botão **Lock** durante 3 segundos até a função ser desativada.

OBSERVAÇÃO

- Para uma conservação ótima dos alimentos, recomenda-se o aumento ou diminuição de 1 °C ou de um nível em relação à temperatura predefinida de cada compartimento.
- O painel de controlo será desligado automaticamente para economizar energia.
- Se houver algum contacto de dedo ou pele no painel de controlo durante a limpeza, a função do botão poderá ser acionada.

Water Dispenser (Dispensador de água)

Esta função está disponível apenas em alguns modelos.

Usar o dispensador

Pode dispensar água pressionando a alavanca.

- Carregue no mecanismo de pressão do Dispensador de água ① para obter água fria.

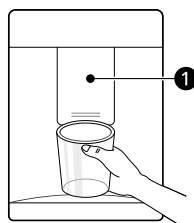

⚠ CUIDADO

- Mantenha as crianças afastadas do dispensador para impedir que brinquem com os controlos ou danifiquem os mesmos.
- Não utilize copos finos de cristal ou porcelana quando utilizar o dispensar água ou gelo.

OBSERVAÇÃO

- Se o rebordo do copo for pequeno, a água pode saltar para fora do copo ou falhá-lo por completo.

Limpar o tabuleiro do dispensador

Limpe toda a área com um pano húmido. O tabuleiro do dispensador pode ficar facilmente molhado devido a derrames de água.



Limpar a saída do dispensador

Limpe a saída do dispensador frequentemente com um pano limpo uma vez que pode sujar-se facilmente.

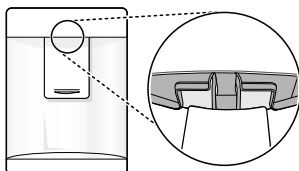

OBSERVAÇÃO

- O algodão do pano pode aderir à saída.

Encher o depósito de água

O depósito de água armazena a água a ser dispensada.

- 1 Abra a tampa na parte superior do tanque de água.

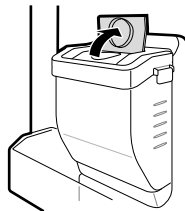

- 2 Encha o tanque de água com água potável e feche a tampa.

⚠ AVISO

- Encha apenas com água potável. Não encha o depósito de água com bebidas ou água quente.
- As crianças não devem ser permitidas próximo do depósito de água.

⚠ CUIDADO

- Não aplique força ou impacto excessivos ao remover ou montar o depósito de água.
- Se a água não sair, encha o depósito de água com água potável.

OBSERVAÇÃO

- O depósito de água deve ser lavado antes de enchê-lo com água potável.
- Limpe os depósitos de água se não foram utilizados nas últimas 48 horas.

Máquina de gelo

Esta função está disponível apenas em alguns modelos.

Usar o tabuleiro de gelo

É aqui que o gelo é produzido manualmente.

Encher o tabuleiro de gelo com água até à marca da linha de água.

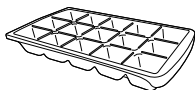

⚠ AVISO

- Encha apenas com água potável.

⚠ CUIDADO

- Tenha cuidado para não torcer o tabuleiro de gelo em demasia, pois este pode partir-se.
- Se abrir e fechar frequentemente a porta do congelador, pode demorar mais tempo até a água congelar.

OBSERVAÇÃO

- Se o tabuleiro de gelo estiver demasiado cheio, os cubos de gelo podem ficar colados, e ser difíceis de remover.
- Pode remover o gelo mais facilmente vertendo água sobre o tabuleiro de gelo.

Gaveta de frigorífico

Usar o Fresh Converter

Esta função está disponível apenas em alguns modelos.

Dado que é um compartimento fresco, a temperatura no **Fresh Converter** pode ser

controlada virando, para qualquer direcção, a alavanca ①, na parte anterior do compartimento.

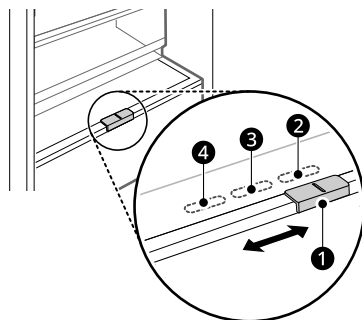

- ② Use para guardar legumes. (Recomendado)
- ③ Use para guardar peixe.
- ④ Use para guardar carne

OBSERVAÇÃO

- Não guarde legumes e frutas no compartimento fresco nos modos **Fish** ou **Meat**, pois podem congelar-se devido à temperatura mais baixa.

Usar o Fresh Balancer

Esta função está disponível apenas em alguns modelos.

Mantenha frescos os frutos e vegetais. Ajuste o controlador ① para satisfazer as necessidades individuais de armazenamento.

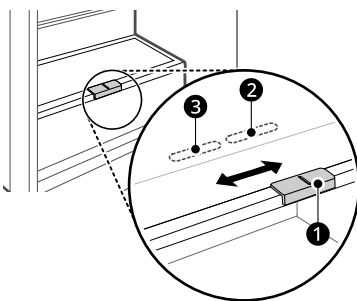

- ② Use para guardar legumes. (Recomendado)
- ③ Use para guardar fruta.

Remover e reinstalar a gaveta do frigorífico

- 1 Remova os conteúdos da gaveta. Segure a pega desta e puxe-a completamente até não dar mais.
- 2 Levante a gaveta e remova-a puxando.

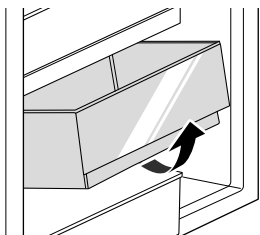

- 3 Reinstale a gaveta seguindo a ordem contrária ao processo de remoção.

Prateleira da porta

Retirar e reinstalar o cesto da porta

- 1 Segure ambas as pontas do cesto e remova-as puxando-as para cima.

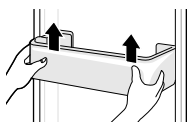

- 2 Reinstale a prateleira da porta seguindo a ordem contrária ao processo de remoção.

Prateleira

Usar o prateleira rebatível

Esta função está disponível apenas em alguns modelos.

Armazene itens mais altos, como um recipiente ou garrafas grandes, empurrando a metade da frente da prateleira por baixo da metade traseira.

- Puxe a frente da prateleira para frente para retornar a uma prateleira completa.

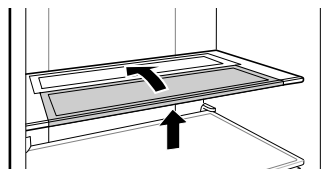

Retirar e reinstalar a prateleira

- 1 Segure ambos os lados da prateleira. Levante a prateleira e retire-a puxando-a para fora.

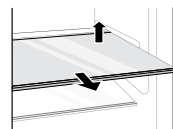

- 2 Recoloque a prateleira empurrando-a para dentro até encaixar na estrutura.

Gaveta de congelador

Remover e reinstalar a gaveta do congelador

- 1 Remova os conteúdos da gaveta. Segure a pega desta e puxe-a completamente até não dar mais.

- 2** Levante a gaveta e remova-a puxando.

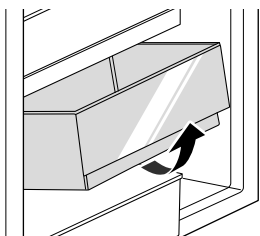

- 3** Reinstale a gaveta seguindo a ordem contrária ao processo de remoção.

FUNÇÕES SMART

Aplicação LG ThinQ

Esta função apenas se encontra disponível nos modelos com Wi-Fi.

A aplicação **LG ThinQ** permite-lhe comunicar com o equipamento utilizando um smartphone.

Funcionalidades do Equipamento LG ThinQ

Comunique com o aparelho a partir de um smartphone utilizando as funcionalidades inteligentes adequadas.

Smart Diagnosis

- Se tiver um problema ao usar o aparelho, esse recurso de Smart Diagnosis o ajudará a diagnosticar o problema.

Definições

- Permite definir várias opções no aparelho e na aplicação.

OBSERVAÇÃO

- Nos casos seguintes, deve atualizar as informações de rede para cada aparelho na aplicação **LG ThinQ** em **Cartões do Dispositivo > Configurações > Alterar a rede**.
 - roteador sem fio é alterado
 - a senha do roteador sem fio é alterada
 - provedor de serviços de Internet é alterado
- A aplicação está sujeita a alterações para fins de melhoramento do aparelho sem aviso prévio.
- As funcionalidades podem variar consoante o modelo.

Instalação da Aplicação LG ThinQ e Conexão de um Aparelho LG

Modelos com código QR

Leia o código QR anexado ao produto utilizando a câmara ou uma aplicação de leitura de códigos QR no seu smartphone.

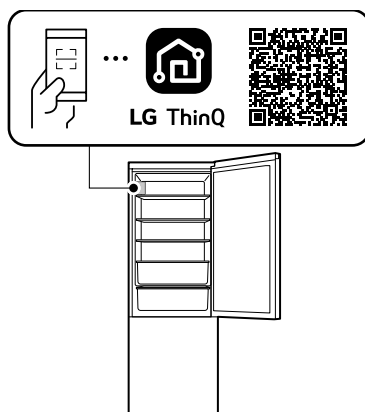

Modelos sem código QR

- 1 Procure a aplicação **LG ThinQ** na Google Play Store ou na Apple App Store, e instale-a num smartphone.
- 2 Execute a aplicação **LG ThinQ** e inicie sessão com a sua conta pré-existente, ou crie uma conta da LG para iniciar sessão.
- 3 Toque no botão de adicionar (+) na aplicação **LG ThinQ** para conectar o seu aparelho LG. Siga as instruções na aplicação para concluir o processo.

OBSERVAÇÃO

- Para verificar a ligação de Wi-Fi, certifique-se de que o indicador Wi-Fi no painel de controlo está aceso.

OBSERVAÇÃO

- O aparelho apenas suporta redes Wi-Fi a 2,4 GHz. Para verificar a frequência da rede, contacte o seu fornecedor de serviço de Internet ou consulte o manual do router sem fios.
- **LG ThinQ** não é responsável por quaisquer problemas de ligação de rede ou quaisquer avarias ou erros causados pela ligação de rede.
- O ambiente sem fios envolvente pode fazer com que o serviço de rede sem fios funcione de forma lenta.
- Se a distância entre o aparelho e o router sem fios for demasiado grande, a força do sinal será fraca. A ligação pode demorar muito tempo ou a instalação pode falhar.
- Se o aparelho tiver dificuldades em ligar à rede Wi-Fi, pode estar demasiado longe do router. Compre um repetidor Wi-Fi (extensor de alcance) para melhorar a força do sinal Wi-Fi.
- A ligação de rede pode não funcionar corretamente dependendo do prestador de serviços de internet.
- A ligação Wi-Fi pode não ligar ou pode ser interrompida devido ao ambiente de rede doméstico.
- O aparelho não pode ser ligado devido a problemas com a transmissão do sinal sem fios. Desligue o aparelho e aguarde um minuto antes de tentar novamente.
- Se a firewall no router sem fios estiver ativada, desative a firewall ou adicione uma exceção.
- O nome da rede sem fios (SSID) deve ser uma combinação de letras e números do idioma Inglês. (Não use caracteres especiais)
- A interface de utilizador (UI) do smartphone pode variar consoante o sistema operativo (OS) e o fabricante.
- Se o protocolo de segurança do router for definido para **WEP**, pode não conseguir configurar a rede. Altere para outros protocolos de segurança (**WPA2** é recomendado) e ligue o produto novamente.
- Para desativar a função Wi-Fi, mantenha premido o botão **Wi-Fi** durante 3 segundos. O indicador Wi-Fi será desligado.
- Para reconectar o aparelho ou adicionar outro utilizador, mantenha premido o botão **Wi-Fi**

durante 3 segundos para o desligar temporariamente, e de seguida execute a aplicação **LG ThinQ** e siga as instruções na aplicação para ligar o aparelho.

Especificações do Equipamento de Rádio

Tipo	Gama de frequência de funcionamento	Potência (Máx.)
LAN sem fios	2 400 MHz - 2 483,5 MHz	< 100 mW
Bluetooth*1		

*1 Esta função está disponível apenas em alguns modelos.

Função sem fios Versão S/W: V 1.0

Para consideração do utilizador, este dispositivo deve ser instalado e operado com uma distância mínima de 20 cm entre o dispositivo e o corpo.

Declaração de conformidade



Pela presente, LG Electronics declara que o equipamento de rádio do tipo Frigorífico está em conformidade com a Diretiva 2014/53/UE. O texto integral da declaração UE de conformidade está disponível no seguinte endereço Internet:

<http://www.lg.com/global/support/cedoc/cedoc#>

Nota de informação sobre software de código aberto

Para obter o código fonte sob GPL, LGPL, MPL, e outras licenças de código aberto que têm a obrigação de divulgar o código fonte, que está contido neste produto, e para aceder a todos os termos de licença referidos, avisos de direitos de

autor e outros documentos relevantes, visite <https://opensource.lge.com>.

A LG Electronics também pode fornecer-lhe o código fonte aberto em CD-ROM mediante o pagamento de uma taxa que cobre o custo de realização de tal distribuição (como o custo do suporte, transporte e processamento), a pedido por e-mail para opensource@lge.com.

Esta oferta é válida para qualquer pessoa que receba esta informação durante um período de três anos após o nosso último envio deste produto.

Smart Diagnosis

Esta função está disponível apenas em alguns modelos.

Utilize esta funcionalidade para o ajudar a diagnosticar e resolver problemas com o seu aparelho.

OBSERVAÇÃO

- Por motivos não imputáveis à negligência do LGE, o serviço pode não funcionar devido a fatores externos, tais como, mas não limitado a, indisponibilidade Wi-Fi, desligação Wi-Fi, política local de loja de aplicações ou indisponibilidade de aplicações.
- A funcionalidade pode estar sujeita a alterações sem aviso prévio e pode ter uma forma diferente dependendo da sua localização.

Utilização do LG ThinQ para diagnosticar problemas

Se tiver um problema com o seu aparelho equipado com Wi-Fi, este pode transmitir dados de resolução de problemas para um smartphone utilizando a aplicação **LG ThinQ**.

- Inicie a aplicação **LG ThinQ** e selecione a funcionalidade **Smart Diagnosis** no menu. Siga as instruções fornecidas na aplicação **LG ThinQ**.

Utilização do diagnóstico audível para diagnosticar problemas

*1 Este painel de controlo está disponível apenas em alguns modelos.

Siga as seguintes instruções para utilizar o método de diagnóstico audível.

- Inicie a aplicação **LG ThinQ** e selecione a funcionalidade **Smart Diagnosis** no menu. Siga as instruções para o diagnóstico audível fornecidas na aplicação **LG ThinQ**.

Painel de controlo 1: na porta do frigorífico *1

- 1 Prima o botão **Lock** para ativar a função de bloqueio.
 - Se o visor estiver bloqueado durante mais de 5 minutos, tem de desativar o bloqueio e, depois, reativá-lo.
- 2 Prima continuamente o botão **Freezer** por 3 segundos ou mais.
- 3 Abra a porta e, de seguida, segure o telefone próximo do orifício do altifalante.

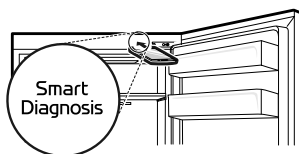

- 4 Após a conclusão da transferência de dados, o diagnóstico será exibido na aplicação.

Painel de controlo 2: dentro do frigorífico *1

- 1 Abra a porta do frigorífico.
- 2 Pressione o botão **Vacation**.

30 FUNÇÕES SMART

- Se a porta estiver aberta por mais de 60 segundos, feche a porta e repita as etapas 1 e 2.

- 3** Mantenha o telefone próximo do orifício do altifalante.

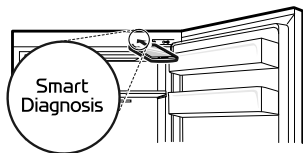

- 4** Prima continuamente o botão **Freezer** por 3 segundos ou mais enquanto segura seu telefone na frente do alto-falante até que a transferência de dados esteja concluída.

- 5** Após a conclusão da transferência de dados, o diagnóstico será exibido na aplicação.

OBSERVAÇÃO

- Para obter os melhores resultados, não mova o telefone enquanto os tons estiverem a ser transmitidos.
-

MANUTENÇÃO

Limpeza

Dicas de limpeza geral

- A realização de descongelação manual, manutenção ou limpeza do equipamento enquanto os alimentos são armazenados no congelador pode aumentar a temperatura dos alimentos e reduzir o seu tempo de armazenamento.
- Limpe regularmente quaisquer superfícies que possam entrar em contacto com os alimentos.
- Ao limpar o interior ou exterior do aparelho, não o limpe com uma escova abrasiva, pasta de dentes ou materiais inflamáveis. Não use agentes de limpeza com substâncias inflamáveis. Isto pode causar descoloração ou danos no equipamento.
 - Substâncias inflamáveis: álcool (etanol, metanol, álcool isopropílico, álcool isobutílico, etc.), diluente, lixívia, benzeno, líquido inflamável, abrasivo, etc.
- Após a limpeza, verifique se o cabo de alimentação está danificado.

Limpar o exterior

- Ao limpar as aberturas exteriores de ventilação do equipamento com um aspirador, desligue o cabo de alimentação da tomada, de forma a evitar descargas de electricidade estática que possam danificar o sistema eletrónico ou causar choques elétricos. Aconselhamos a limpeza das aberturas de ventilação laterais e traseiras a fim de manter o funcionamento seguro e económico da unidade.
- Mantenha as saídas de ar externas do aparelho limpas. Saídas de ar obstruídas podem dar origem a incêndios ou danificar o aparelho.
- Para o exterior do equipamento, utilize uma esponja limpa ou um pano macio com um detergente suave em água quente. Não utilize produtos de limpeza abrasivos ou agressivos. Seque minuciosamente com um pano macio. Não use panos contaminados para limpar portas de aço inoxidável. Utilize sempre um pano

adequado e limpe na mesma direção dos grãos. Isto ajuda a reduzir a formação de manchas e oxidação.

Limpar o interior

- Antes de remover uma prateleira ou gaveta do interior do equipamento, remova todos os alimentos armazenados na prateleira ou gaveta de forma a evitar ferimentos ou danos no equipamento. Caso contrário, poderão ocorrer ferimentos devido ao peso dos alimentos armazenados.
- Remova as prateleiras e as gavetas e lave-as com água e um detergente suave, secando-as adequadamente antes de as recolocar.
- Limpe regularmente o travão da base da porta e as vedações da porta com água e um detergente suave.
- Deve limpar derrames e manchas na prateleira da porta, uma vez que podem comprometer a capacidade de armazenamento da prateleira e/ou até danificá-la.
- Nunca lave as prateleiras, os cestos das portas ou os recipientes na máquina de lavar louça ou em água quente. As peças podem ficar deformadas e o vidro pode partir-se devido ao calor.
- O sistema de descongelação automática do equipamento garante que o compartimento permanece livre de acumulação de gelo em condições normais de funcionamento. Os utilizadores não precisam de remover o gelo manualmente.

Limpar a tampa do condensador

Esta função está disponível apenas em alguns modelos.

Utilize um aspirador com uma escova para limpar a tampa do condensador e aberturas. Não remova o painel que cobre a área da bobine do condensador.

32 MANUTENÇÃO

Recomendamos que isso seja feito a cada 12 meses para manter a eficiência operacional.

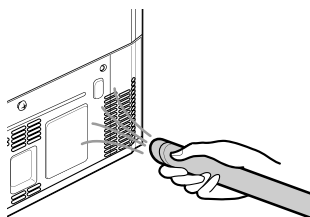

RESOLUÇÃO DE PROBLEMAS

Antes de entrar em contacto com a assistência

Refrigeração

Sintomas	Possível causa e solução
Não há refrigeração nem congelação.	Ocorreu uma falha de energia? <ul style="list-style-type: none"> • Verifique a alimentação de outros equipamentos.
	A ficha do equipamento está desligada. <ul style="list-style-type: none"> • Ligue a ficha elétrica à tomada corretamente.
	Um fusível na sua casa pode estar queimado ou o disjuntor pode ter disparado, ou o aparelho está ligado a um interruptor de circuito de falha de terra (GFCI) e o disjuntor do interruptor disparou. <ul style="list-style-type: none"> • Verifique a caixa elétrica principal e substitua o fusível ou reinicie o disjuntor. Não aumente a capacidade do fusível. Se o problema for uma sobrecarga do circuito, contacte um electricista qualificado para o resolver. • Reinicie o disjuntor no GFCI. Se o problema persistir, contacte um electricista.
A refrigeração ou congelação é fraca.	A temperatura do frigorífico ou do congelador está definida para o nível mais quente? <ul style="list-style-type: none"> • Defina a temperatura do frigorífico ou do congelador para um nível mais fresco.
	O equipamento está exposto à luz direta do sol ou está na proximidade de um objeto gerador de calor, como um forno ou aquecedor? <ul style="list-style-type: none"> • Verifique a área de instalação e coloque o produto longe de objetos geradores de calor.
	Armazenou alimentos quentes sem os deixar arrefecer primeiro? <ul style="list-style-type: none"> • Deixe arrefecer os alimentos quentes antes de os colocar no interior dos compartimentos do frigorífico ou do congelador.
	Colocou demasiados alimentos no interior do produto? <ul style="list-style-type: none"> • Mantenha um espaço adequado entre os alimentos.
	As portas do equipamento estão totalmente fechadas? <ul style="list-style-type: none"> • Feche totalmente a porta e certifique-se de que os alimentos armazenados não estão a obstruir a porta.
	Existe espaço suficiente à volta do equipamento? <ul style="list-style-type: none"> • Ajuste a posição de instalação para libertar espaço suficiente à volta do equipamento.

Sintomas	Possível causa e solução
O equipamento tem um odor desagradável.	A temperatura do frigorífico ou do congelador está definida para "Quente"? <ul style="list-style-type: none"> Defina a temperatura do frigorífico ou do congelador para um nível mais fresco.
	Colocou alimentos com um odor forte dentro do produto? <ul style="list-style-type: none"> Armazene os alimentos com odor forte em recipientes fechados.
	Os legumes ou frutos na gaveta estão estragados. <ul style="list-style-type: none"> Deite fora os vegetais podres e limpe a gaveta para vegetais. Não armazene vegetais na gaveta para vegetais durante um longo período de tempo.

Água

Sintomas	Possível causa e solução
A água não sai.	O reservatório do dispensador de água está vazio. (Apenas para modelos sem canalização) <ul style="list-style-type: none"> Encha o reservatório do dispensador de água.

Condensação e formação de gelo

Sintomas	Possível causa e solução
Existe condensação no interior do equipamento ou na parte inferior da cobertura da gaveta de legumes.	Armazenou alimentos quentes sem os deixar arrefecer primeiro? <ul style="list-style-type: none"> Arrefeça a comida quente antes de colocá-la no interior do frigorífico ou congelador.
	Deixou a porta do equipamento aberta? <ul style="list-style-type: none"> Embora a condensação desapareça pouco tempo depois de fechar a porta do equipamento, é possível limpá-la com um pano seco.
	Abre e fecha a porta do equipamento com demasiada frequência? <ul style="list-style-type: none"> Poderá formar-se condensação devido à diferença de temperatura em relação ao exterior. Limpe a humidade com um pano seco e não abra as portas com tanta frequência.
	Colocou alimentos quentes ou húmidos no equipamento sem selar os mesmos num recipiente? <ul style="list-style-type: none"> Armazene alimentos num recipiente fechado ou selado.

Sintomas	Possível causa e solução
Formação de gelo no compartimento do congelador.	As portas estão devidamente fechadas. <ul style="list-style-type: none"> • Verifique se existe algum alimento no interior do equipamento a bloquear a porta e certifique-se de que a porta está totalmente fechada.
	Armazenou alimentos quentes sem os deixar arrefecer primeiro? <ul style="list-style-type: none"> • Deixe arrefecer os alimentos quentes antes de os colocar no interior dos compartimentos do frigorífico ou do congelador.
	A entrada ou saída de ar do compartimento do congelador está bloqueada? <ul style="list-style-type: none"> • Certifique-se de que a entrada ou saída de ar não se encontra bloqueada de forma que o ar possa circular no interior.
	O compartimento do congelador está demasiado cheio? <ul style="list-style-type: none"> • Mantenha um espaço adequado entre itens.
Formou-se gelo ou condensação dentro ou fora do equipamento.	Abriu e fechou a porta do equipamento frequentemente ou a porta do equipamento está mal fechada? <ul style="list-style-type: none"> • Pode ocorrer a formação de gelo ou condensação se o ar exterior entrar no equipamento. Não abra as portas com tanta frequência.
	A área de instalação é húmida? <ul style="list-style-type: none"> • Pode aparecer condensação no exterior do equipamento caso a área de instalação seja muito húmida ou num dia húmido, como um dia de chuva. Limpe a humidade existente com um pano seco.
A parte frontal ou lateral do equipamento está quente.	Existe tubagem anti-condensação nestas áreas do equipamento para reduzir a condensação que se forma em volta da área da porta. <ul style="list-style-type: none"> • O tubo de libertação de calor para impedir a condensação está instalado na parte frontal e lateral do equipamento. Poderá estar particularmente quente logo após a instalação do equipamento ou durante o verão. Não se trata de um problema e pode utilizar o equipamento normalmente.
Existe água dentro ou fora do equipamento.	Existe uma fuga de água à volta do equipamento? <ul style="list-style-type: none"> • Verifique se a fuga de água tem origem numa pia ou noutro local.
	Existe água na parte inferior do equipamento? <ul style="list-style-type: none"> • Verifique se a água provém de alimentos descongelados ou de um recipiente danificado.

Peças e funcionalidades

Sintomas	Possível causa e solução
A porta do equipamento não fecha completamente.	O equipamento está inclinado para a frente? <ul style="list-style-type: none"> • Ajuste os pés dianteiros para elevar ligeiramente a parte dianteira.

Sintomas	Possível causa e solução
A porta do equipamento não fecha completamente.	As prateleiras foram instaladas corretamente? <ul style="list-style-type: none"> Recoloque as prateleiras, se necessário.
	Fechou a porta com demasiada força? <ul style="list-style-type: none"> Se aplicar demasiada força ou velocidade ao fechar a porta, esta poderá ficar ligeiramente aberta antes de fechar. Certifique-se de que não fecha a porta com demasiada força. Feche com cuidado.
É difícil abrir a porta do equipamento.	Abriu a porta logo após tê-la fechado? <ul style="list-style-type: none"> Se tentar abrir a porta do equipamento até um minuto após tê-la fechado, poderá ter dificuldades devido à pressão no interior do equipamento. Aguarde alguns minutos antes de voltar a abrir a porta do equipamento para que a pressão interna possa estabilizar.
A lâmpada interior não acende.	Falha da lâmpada <ul style="list-style-type: none"> Feche a porta e abra novamente. Se a lâmpada não acender, entre em contato com o centro de atendimento ao cliente da LG Electronics. Não tente remover a lâmpada.

Ruídos

Sintomas	Possível causa e solução
O equipamento é ruidoso e produz sons anormais.	O equipamento está instalado num piso frágil ou indevidamente nivelado? <ul style="list-style-type: none"> Instale o equipamento num piso firme e nivelado.
	A parte traseira do equipamento toca na parede? <ul style="list-style-type: none"> Ajuste a posição de instalação para existir folga suficiente à volta do equipamento.
	Existem objetos dispersos atrás do equipamento? <ul style="list-style-type: none"> Remova os objetos dispersos atrás do equipamento.
	Está algum objeto em cima do equipamento? <ul style="list-style-type: none"> Remova o objeto de cima do equipamento.
Cliques audíveis	O controlo de descongelação fará um clique quando o ciclo de descongelação automática for iniciado e concluído. O controlo do termóstato (ou controlo do equipamento em alguns modelos) também fará um clique ao iniciar e concluir um ciclo. <ul style="list-style-type: none"> Funcionamento normal
Ruídos	O equipamento não está bem apoiado no piso. <ul style="list-style-type: none"> Piso frágil ou desnivelado ou é necessário ajustar os pés de nivelamento.

Sintomas	Possível causa e solução
Ruídos	<p>O equipamento com um compressor foi movido durante o funcionamento.</p> <ul style="list-style-type: none"> Funcionamento normal. Se o compressor não parar de fazer ruído após três minutos, desligue o equipamento e volte a ligar.
Sons sibilantes	<p>O motor da ventoinha do evaporador está a fazer circular ar pelos compartimentos do frigorífico e congelador.</p> <ul style="list-style-type: none"> Funcionamento normal
	<p>A ventoinha do condensador está a forçar a passagem de ar pelo condensador.</p> <ul style="list-style-type: none"> Funcionamento normal
Gorgolejos	<p>Fluxo do sistema de refrigeração do equipamento.</p> <ul style="list-style-type: none"> Funcionamento normal
Estalidos	<p>Contração e expansão das paredes interiores devido às variações de temperatura.</p> <ul style="list-style-type: none"> Funcionamento normal
Vibração	<p>Se a parte lateral ou traseira do equipamento estiver a tocar num armário ou numa parede, podem ser audíveis algumas vibrações normais.</p> <ul style="list-style-type: none"> Para eliminar o ruído, certifique-se de que as partes laterais e traseira não estão a tocar numa parede ou num armário.

Wi-Fi

Sintomas	Possível causa e solução
O seu eletrodoméstico e smartphone não estão ligados à rede Wi-Fi.	<p>A palavra-passe do Wi-Fi que está a tentar ligar está incorreta.</p> <ul style="list-style-type: none"> Encontre a rede Wi-Fi ligada ao seu smartphone e elimine-a, depois, registe o aparelho em LG ThinQ.
	<p>Os Dados móveis para o smartphone são ativados.</p> <ul style="list-style-type: none"> Desligue os Dados móveis no seu smartphone e registre o equipamento utilizando a rede Wi-Fi.
	<p>O nome da rede sem fios (SSID) está definido incorretamente.</p> <ul style="list-style-type: none"> O nome da rede sem fios (SSID) deve ser uma combinação de letras e números do idioma Inglês. (Não use caracteres especiais)
	<p>A frequência do router não é 2,4 GHz.</p> <ul style="list-style-type: none"> Apenas é suportada uma frequência de router a 2,4 GHz. Defina o router sem fios para 2,4 GHz e ligue o aparelho ao router sem fios. Para verificar a frequência do router, consulte o seu fornecedor de serviço de Internet ou o fabricante do router.

Sintomas	Possível causa e solução
O seu eletrodoméstico e smartphone não estão ligados à rede Wi-Fi.	<p>A distância entre o aparelho e o router é demasiado grande.</p> <ul style="list-style-type: none"> Se a distância entre o aparelho e o router for demasiado grande, o sinal pode ficar fraco e a ligação pode não ser configurada corretamente. Mude a localização do router para que fique mais próximo do aparelho.

Serviço de apoio ao cliente

Contacte um centro de informação do cliente da LG Electronics.

- Para encontrar informações sobre o centro de serviço técnico autorizado da LG, visite o nosso site em www.lg.com.
- Apenas um técnico de assistência autorizado pelo centro de atendimento da LG pode desmontar, reparar ou alterar o equipamento.
- O período mínimo de garantia deste aparelho de refrigeração são 24 meses.
- As peças sobressalentes referidas no Regulamento UE 2019/2019 estão disponíveis por 7 anos (apenas as juntas de porta estão disponíveis por 10 anos).
- Para adquirir peças sobressalentes, contacte um centro de informação do cliente da LG Electronics ou o nosso website em www.lg.com.

OBSERVAÇÃO

- O regulamento UE 2019/2019, válido a partir de 1 de março de 2021, está relacionado com a classe de eficiência energética pelo regulamento UE 2019/2016.
- Para mais informações sobre a eficiência energética do equipamento, visite <https://eprel.ec.europa.eu> e pesquise utilizando o nome do modelo (válido a partir de 1 de março de 2021).
- Leia o código QR na etiqueta energética fornecida com o aparelho, que disponibiliza uma ligação web para a informação relacionada com o desempenho do aparelho na base de dados EPREL da UE. Guarde a etiqueta energética para referência e todos os outros documentos fornecidos com o equipamento (válido a partir de 1 de março de 2021).
- O nome do modelo pode ser encontrado na etiqueta de classificação do equipamento.
- Este produto contém uma fonte de luz de classe G de eficiência energética.

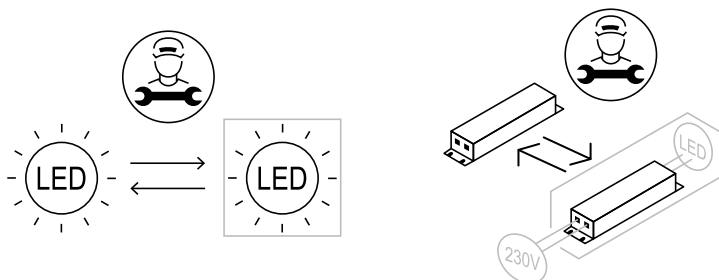

APÊNDICE

PROTEGER O AMBIENTE

Eliminação do seu aparelho usado



ENGLISH

Disposal of Your Old Appliance

- This crossed-out wheeled bin symbol indicates that waste electrical and electronic products (WEEE) should be disposed of separately from the municipal waste stream.
- Old electrical products can contain hazardous substances so correct disposal of your old appliance will help prevent potential negative consequences for the environment and human health. Your old appliance may contain reusable parts that could be used to repair other products, and other valuable materials that can be recycled to conserve limited resources.
- You can take your appliance either to the shop where you purchased the product, or contact your local government waste office for details of your nearest authorised WEEE collection point. For the most up to date information for your country please see www.lg.com/global/recycling.

БЪЛГАРСКИ

Изхвърляне на стария уред

- Символът със зачертаня контейнер показва, че отпадъците от електрическо и електронно оборудване (ОЕЕО) трябва да се изхвърлят отделно от битовите отпадъци.

- Старите електрически продукти могат да съдържат опасни вещества и правилното изхвърляне на Вашия уред ще помогне за предотвратяване на негативните последици за околната среда и човешкото здраве. Вашият стар уред може да съдържа части за многократна употреба, които биха могли да бъдат използвани за ремонт на други продукти, както и други ценни материали, които могат да бъдат рециклирани с цел запазване на ограничените ресурси.
- Можете да занесете Вашия уред или в магазина, от който сте го закупили или можете да се свържете с местния държавен офис за отпадъците, за да получите информация за най-близкия разрешен ОЕЕО пункт за събиране на отпадъци. За най-актуална информация от Вашата държава, моля, погледнете тук: www.lg.com/global/recycling

CATALÀ

Eliminació de l'aparell antic

- Aquest símbol d'un contenidor ratllat indica que els residus de productes elèctrics i electrònics (RAEE) s'han d'eliminar per separat de la resta de residus municipals.
- Els productes elèctrics antics poden contenir substàncies perilloses, de manera que l'eliminació correcta del vostre aparell antic ajudarà a prevenir possibles conseqüències negatives per al medi ambient i la salut humana. El vostre aparell antic pot contenir peces reutilitzables que es podrien utilitzar per reparar altres productes, i altres materials valuosos que es poden reciclar per conservar recursos limitats.
- Podeu portar el vostre aparell a la botiga on el va comprar, o bé posar-vos en contacte amb l'oficina de residus de la vostra administració local per tal d'obtenir informació sobre el vostre punt de recollida de RAEE autoritzat més proper. Per obtenir la informació més actualitzada del vostre país, consulteu www.lg.com/global/recycling.



- Du kan enten tage apparatet til den butik hvor du købte det, eller kontakte dit lokale affaldskontor angående oplysninger om det nærmeste, autoriserede WEEE-samlingspunkt. Find de sidste nye oplysninger for dit land på www.lg.com/global/recycling

ĀESTINA

Likvidace starého pŕístroje

- Tento symbol přeškrtnutého koše znaĀí, že odpad z elektrických a elektronických výrobkŕ (WEEE) je nutné likvidovat odděleně od linky komunálního odpadu.
- Staré elektrické výrobky mohou obsahovat nebezpečné látky, takže správná likvidace starých pŕístrojŕ pomŕže zabránit potenciálním negativním dŕsledkŕm pro životní prostředí a lidské zdraví. Staré pŕístroje mohou obsahovat znovu použitelné díly, které lze použít k opravě dalších výrobkŕ a další cenné materiály, které lze recyklovat a šetřit tak omezené zdroje.
- SpotřebiĀ můžete zanést buď do obchodu, kde jste ho zakoupili nebo se obrátit na místní správu komunálních odpadŕ, kde získáte podrobné informace o autorizovaném sběrném místě WEEE. Pro poslední aktuální informace z vaší země si prosím prostudujte web www.lg.com/global/recycling

DANSK

Bortskaffelse af dit gamle apparat

- Dette symbol med en affaldsspand med kryds over angiver at elektrisk og elektronisk affald (WEEE) skal bortskaffes og genbruges korrekt, adskilt fra kommunens husholdningsaffald.
- Gamle elektriske produkter kan indeholde farlige stoffer, så når du bortskaffer dit gamle apparat på korrekt vis, hjælper du med at forhindre mulige negative konsekvenser for miljø og mennesker. Dit gamle apparat kan indeholde dele som kan genbruges, fx til at reparere andre produkter, eller værdifulde materialer som kan genbruges og derved begrænse spild af værdifulde ressourcer.



DEUTSCH

Entsorgung Ihrer Altgeräte

- Das durchgestrichene Symbol eines fahrbaren Abfallbehälters weist darauf hin, dass Elektro- und Elektronik-Produkte (WEEE) getrennt vom Hausmüll entsorgt werden müssen. Bitte entsorgen Sie Altgeräte getrennt von anderem Abfall und bringen Sie diese zu einer ausgewiesenen Sammelstelle für das Recycling von elektrischen und elektronischen Geräten. Falls die Geräte Batterien oder Lampen enthalten, die vom Endverbraucher ohne Beschädigung leicht entnommen werden können, trennen Sie diese bitte vor der Entsorgung von den Hauptgeräten, es sei denn, Sie möchten, dass die alten Geräte wiederverwendet werden (alte Batterien und Lampen werden getrennt gesammelt). Bitte beachten Sie auch, dass Sie persönlich dafür verantwortlich sind, personenbezogene Daten auf dem Gerät zu löschen, bevor Sie Ihre Geräte entsorgen.
- Alte elektrische Produkte können gefährliche Substanzen enthalten, die eine korrekte Entsorgung dieser Altgeräte erforderlich machen, um schädliche Auswirkungen auf die Umwelt und die menschliche Gesundheit zu vermeiden. Ihre ausgedienten Geräte können wiederverwendbare Teile enthalten, mit denen möglicherweise andere Produkte repariert werden können, aber auch sonstige wertvolle Materialien enthalten, die zur Schonung knapper Ressourcen recycelt werden können.
- Sie können Ihr Gerät entweder in den Laden zurückbringen, in dem Sie das Produkt ursprünglich erworben haben oder Sie kontaktieren Ihre Gemeindeabfallstelle für Informationen über die nächstgelegene autorisierte WEEE Sammelstelle. Bitte beachten Sie, dass einige* Vertrieber verpflichtet sind :
 - bei der Abgabe eines neuen Elektro- oder Elektronikgerätes an einen Endnutzer ein Altgerät des Endnutzers der gleichen Geräteart unentgeltlich zurückzunehmen, und
- Altgeräte, die in keiner äußeren Abmessung größer als 25 Zentimeter sind, im Einzelhandelsgeschäft oder in unmittelbarer Nähe hierzu unentgeltlich zurückzunehmen; Wenn Offline oder Online Händler Neugeräte an Privathaushalte liefern, sind sie verpflichtet, Altgeräte direkt bei diesen abzuholen oder Rückgabemöglichkeiten in zumutbarer Entfernung anzubieten. Daher empfehlen wir Ihnen sich für weitere Informationen an Ihren Händler zu wenden.
- LG Electronic Deutschland GmbH ist ordnungsgemäß als Hersteller in Deutschland registriert. Damit trägt LG deutschlandweit zur Sammlung von Elektro- und Elektronik-Altgeräten bei, die Sie in kommunalen Getrennsammelstellen abgeben. Die aktuellsten Informationen finden Sie unter: www.lg.com/global/recycling oder <https://www.lg.com/de/support/altgeraete-rueckgabe>.
 - * Vertrieber mit einer Verkaufsfläche für Elektro- und Elektronikgeräte von mindestens 400 Quadratmetern sowie Vertrieber von Lebensmitteln mit einer Gesamtverkaufsfläche von mindestens 800 Quadratmetern, die Elektro- und Elektronikgeräte anbieten



ΕΛΛΗΝΙΚΑ

Απόρριψη της παλιάς σας συσκευής

- Αυτό το διαγραμμένο σύμβολο του τροχοφόρου κάδου υποδεικνύει ότι τα απόβλητα ηλεκτρικών και ηλεκτρονικών εξοπλισμών (ΑΗΗΕ) πρέπει να απορρίπτονται χωριστά από τα γενικά οικιακά απορρίμματα.
- Τα παλιά ηλεκτρικά προϊόντα μπορεί να περιέχουν επικίνδυνες ουσίες και ως εκ τούτου η σωστή απόρριψη της παλιάς σας συσκευής αποτρέπει ενδεχόμενες αρνητικές συνέπειες για το περιβάλλον και την ανθρώπινη υγεία. Η παλιά σας συσκευή μπορεί να περιέχει επαναχρησιμοποιήσιμα ανταλλακτικά που θα μπορούσαν να χρησιμοποιηθούν για την επισκευή άλλων προϊόντων, καθώς και άλλα υλικά αξίας που μπορούν να ανακυκλωθούν για εξοικονόμηση των περιορισμένων φυσικών πόρων.
- Μπορείτε να πάτε τη συσκευή σας, είτε στο κατάστημα από το οποίο αγοράσατε το προϊόν, ή να επικοινωνήσετε με το τοπικό γραφείο απορριμμάτων για λεπτομέρειες σχετικά με το πλησιέστερο εγκεκριμένο σημείο συλλογής ΑΗΗΕ (Απόβλητα Ηλεκτρικών και Ηλεκτρονικών Εξοπλισμών). Για τις πιο πρόσφατες πληροφορίες για τη χώρα σας επισκεφθείτε τη διεύθυνση www.lg.com/global/recycling

ESPAÑOL

Símbolo para marcar AEE

- El símbolo del contenedor de basura tachado con un aspa indica que la recogida separada de aparatos eléctricos y electrónicos (AEE) debe realizarse de manera separada.

- Los productos eléctricos antiguos pueden contener sustancias peligrosas de modo que la correcta eliminación del antiguo aparato ayudará a evitar posibles consecuencias negativas para el medio ambiente y para la salud humana. El antiguo aparato puede contener piezas reutilizables que podrían utilizarse para reparar otros productos y otros materiales valiosos que pueden reciclarse para conservar los recursos limitados.
- Este producto contiene pilas y/o acumuladores. Siempre que no sea necesaria la intervención de un profesional cualificado para ello, y antes del depósito final del producto en las instalaciones de recogida selectiva, usted debe extraer las pilas y acumuladores de forma segura y separadamente para su adecuada gestión.
- Puede llevar el aparato a cualquiera de los centros autorizados para su recogida. Para obtener la información más actualizada para su país por favor visite www.lg.com/global/recycling

EESTI

Vana seadme hävitamine

- Läbikriipsutatud ristiga prügikasti sümbol tähendab, et elektri- ja elektroonikaseadmete (WEEE) jäätmed tuleb kõrvaldada olmeprügist eraldi.
- Vanad elektriseadmed võivad sisaldada ohtlikke koostisosi, seega aitab prügi nõuetekohane hävitamine vältida võimalikku negatiivset mõju loodusele ja inimeste tervisele. Teie kasutatud seade võib sisaldada taaskasutatavaid osi, millega saab parandada teisi seadmeid ning muid väärtuslikke materjale, mida saab taaskasutada, et säilitada piiratud ressursse.
- Saate viia oma seadme kas kauplusse, kust see on ostetud või võtta ühendust kohaliku prügiveo ettevõttega, et saada lisainfot oma lähima WEEE jäätmete kogumiskoha kohta. Kõige ajakohasemat infot oma riigi kohta vaadake www.lg.com/global/recycling



SUOMI

Vanhan laitteesi hävittäminen

- Tämä yliristitettu jäteastian merkki ilmaisee, että sähkö- ja elektronikkalaitteiden jätteet (WEEE) tulee pitää erillään kotitalousjätteestä ja viedä kunnalliseen kierrätyskeskukseen.
- Vanhat sähkötuotteet voivat pitää sisällään vaarallisia aineita, joten loppuun käytetyn laitteen oikea hävittäminen ehkäisee ympäristö- ja terveyshaittoja. Vanha laitteesi saattaa pitää sisällään uudelleen käytettäviä osia, joita voidaan käyttää korjaamaan muita tuotteita, sekä arvokkaita materiaaleja, joita voidaan kierrättää rajoitettujen resurssien säästämiseksi.
- Voit viedä laitteesi joko liikkeeseen, josta hankit tuotteen, tai ottaa yhteyttä paikallishallintosi ympäristötoimistoon koskien lähintä valtuutettua WEEE -keräyspistettä. Kaikkein viimeisimmät tiedot koskien maatasi, ks. osoitteessa www.lg.com/global/recycling

FRANÇAIS

Recyclage de votre ancien appareil

- Ce symbole de poubelle barrée d'une croix indique que votre équipement électrique et électronique (EEE) ne doit pas être jeté avec les ordures ménagères. Il doit faire l'objet d'un tri et d'une collecte sélective séparée.
- Les équipements électriques que vous jetez peuvent contenir des substances dangereuses. Il est donc important de les jeter de façon appropriée afin d'éviter des impacts négatifs sur l'environnement et la santé humaine. L'équipement que vous jetez peut également contenir des pièces réutilisables pour la réparation d'autres produits ainsi que des matériaux précieux pouvant être recyclés pour préserver les ressources de la planète.

- Vous pouvez rapporter votre appareil au commerçant qui vous l'a vendu ou contacter votre collectivité locale pour connaître les points de collecte de votre EEE. Vous trouverez également des informations à jour concernant votre pays en allant sur www.quefairedemesdechets.fr

HRVATSKI

Zbrinjavanje starog uređaja

- Ovaj simbol prekrizene kante za smeće na kotačićima označava kako se otpadni električni i električni proizvodi (WEEE) moraju zbrinjavati odvojeno od komunalnog otpada.
- Dotrajali električni proizvodi mogu sadržavati opasne tvari stoga će ispravno zbrinjavanje vaših dotrajalih uređaja pomoći u sprječavanju potencijalnih negativnih posljedica na okoliš i ljudsko zdravlje. Vaš dotrajao uređaj može sadržavati dijelove koji se mogu ponovo iskoristiti za popravak drugih proizvoda te druge vrijedne materijale koji se mogu reciklirati i tako sačuvati ograničene resurse.
- Ovisno o razini smetnje / štete i dobi stavke, stari proizvodi mogu se popraviti za više radnog života koji će sprječiti izbjegli otpada. Proizvodi koji nisu prikladni za ponovnu uporabu može se reciklirati da se oporavim vrijedne resurse i pomoći da se smanji globalno potrošnju novih sirovina.
- Uređaj možete odnijeti u trgovinu u kojoj ste kupili proizvod ili možete kontaktirati ured za zbrinjavanje otpada kod vaših mjesnih nadležnih tijela te od njih saznati više informacija o najbližem ovlaštenom WEEE sabirnom centru. Za najnovije informacije iz svoje države pogledajte internetske stranice www.lg.com/global/recycling



MAGYAR

A régi készülék ártalmatlanítása

- A leselejtezett elektromos és elektronikai termékeket a háztartási hulladéktól elkülönítve kell begyűjteni, a jogszabályok által kijelölt módon és helyen.
- Régi készülékeinek megfelelő leselejtezése segíthet megelőzni az esetleges egészségre vagy környezetre ártalmas hatásokat.
- Ha további információra van szüksége régi készülékeinek leselejtezésével kapcsolatban, lépjen kapcsolatba velünk a szelektalok.hu oldalon ahol tájékoztatjuk Önt visszavételi, átvételi, gyűjtési és kezelési kötelezettségeinkről.

ITALIANO

Smaltimento delle apparecchiature obsolete

- Tutte le apparecchiature elettriche ed elettroniche, contrassegnate da questo simbolo ("bidone della spazzatura barrato da una croce"), devono essere raccolte e smaltite separatamente rispetto agli altri rifiuti urbani misti mediante impianti di raccolta specifici installati da enti pubblici o dalle autorità locali. Si ricorda che gli utenti finali domestici possono consegnare gratuitamente le apparecchiature elettriche ed elettroniche a fine vita presso il punto vendita all'atto dell'acquisto di una nuova apparecchiatura equivalente. Gli utenti finali domestici possono inoltre consegnare gratuitamente apparecchiature elettriche ed elettroniche di piccolissime dimensioni (non eccedenti i 25 cm) a fine vita direttamente presso un punto vendita a ciò abilitato, senza obbligo di acquistare una apparecchiatura nuova di tipo equivalente. Si prega di informarsi previamente presso il punto vendita prescelto circa tale ultima modalità di conferimento dell'apparecchiatura a fine vita.

- Il corretto smaltimento dell'unità obsoleta contribuisce a prevenire possibili conseguenze negative sulla salute degli individui e sull'ambiente. Una gestione responsabile del fine vita delle apparecchiature elettriche ed elettroniche da parte degli utenti contribuisce al riutilizzo, al riciclaggio ed al recupero sostenibile dei prodotti obsoleti e dei relativi materiali.
- Per informazioni più dettagliate sullo smaltimento delle apparecchiature obsolete, contattare l'ufficio del comune di residenza, il servizio di smaltimento rifiuti o il punto vendita in cui è stato acquistato il prodotto. (www.lg.com/global/recycling)

LIETUVIŲ

Seno prietaiso utilizavimas

- Išbrauktos šiukšlių dėžės simbolis rodo, kad elektros ir elektronikos įrangos atliekas (EE|A) reiktų utilizuoti atskirai nuo buitinių atliekų.
- Senoje elektrinėje įrangoje gali būti pavojingų medžiagų, taigi tinkamas seno prietaiso utilizavimas padės apsaugoti nuo galimų neigiamų pasekmių aplinkai ir žmonių sveikatai. Jūsų sename prietaise gali būti dalių, kurias galima panaudoti dar kartą taisant kitą įrangą, ir kitų vertingų medžiagų, kurias galima perdirbti siekiant tausoti ribotus išteklius.
- Savo prietaisą galite nugabenti į parduotuvę, kurioje jį įsigijote, arba kreipkitės į vietos valdžios atliekų tarnybą ir sužinokite, kur yra artimiausia EE|A surinkimo vieta. Norėdami gauti daugiau informacijos apie savo šalies reikalavimus, apsilankykite www.lg.com/global/recycling.



LATVIEŠU

Jūsu vecās ierīces likvidēšana

- Šis simbols – pārsvītrotā atkritumu tvertne uz riteņiem – norāda, ka elektrisko un elektronisko iekārtu atkritumi (EEIA) jāutilizē atsevišķi no sadzīves atkritumu plūsmas.
- Veci elektriskie izstrādājumi var saturēt bīstamas vielas, tādēļ jūsu vecās ierīces pareiza utilizācija palīdzēs novērst iespējamās negatīvās sekas videi un cilvēka veselībai. Jūsu vecā ierīce var saturēt vairākkārt izmantojamas detaļas, kuras var izmantot citu izstrādājumu remontam, un citus vērtīgus materiālus, kurus var pārstrādāt, tādējādi saglabājot ierobežotus resursus.
- Jūs varat aiznest ierīci vai nu uz veikalu, kurā šo izstrādājumu iegādājieties, vai sazināties ar vietējās pašvaldības atkritumu savākšanas iestādi un uzzināt sīkāku informāciju par tuvāko oficiālo EEIA savākšanas punktu. Jaunāko informāciju par savu valsti skatiet vietnē www.lg.com/global/recycling.

МАКЕДОНСКИ

Фрлање на вашиот стар апарат

- Сите електрични и електронски производи треба да се фрлат засебно од комуналниот отпад, односно во собирни капацитети назначени од страна на владата или локалните власти.
- Правилното фрлање на вашиот стар апарат ќе помогне да се спречат потенцијални негативni последици за околината и човековото здравје.
- За подетални информации за фрлањето на вашиот стар апарат, стапете во контакт со општинската служба за отстранување отпад или со продавницата од каде што сте го купиле производот.

NEDERLANDS

Verwijdering van uw oude apparaat

- Dit symbool van de doorgekruiste vuilnisbak geeft aan dat afgedankte elektrische en elektronische producten (WEEE) afzonderlijk van het huishoudelijke afval moeten worden verwijderd.
- Oude elektrische producten kunnen gevaarlijke stoffen bevatten, dus een juiste verwijdering van uw oude apparaat helpt bij het voorkomen van mogelijke negatieve gevolgen voor het milieu en de volksgezondheid. Uw oude apparaat kan herbruikbare onderdelen bevatten die kunnen worden gebruikt voor het repareren van andere producten, en andere waardevolle materialen die kunnen worden gerecycled voor het behoud van beperkte grondstoffen.
- U kunt uw apparaat meenemen naar de winkel waar u het product heeft gekocht, of u kunt contact opnemen met uw plaatselijke afvalverwerking instantie voor de gegevens van uw dichtstbijzijnde geautoriseerde WEEE-verzamelpunt. Voor de meest recente informatie voor uw land verwijzen wij u naar www.lg.com/global/recycling

NORSK

Avhending av gamle apparater

- Dette symbolet av en utkrysset avfallsdunk indikerer at kassert elektronikk og elektroniske produkter (WEEE) skal kastes separat fra husholdningsavfall og leveres til den kommunale resirkuleringen.
- Gamle elektriske produkter kan inneholde farlige stoffer, så korrekt avfallshåndtering av det gamle apparatet bidrar til å hindre potensielt negative konsekvenser for miljøet og andres helse. Gamle apparater kan inneholde gjenbrukbare deler som kan brukes til å reparere andre produkter og andre verdifulle materialer som kan resirkuleres for å bevare begrensede ressurser.
- Du kan bringe apparatet enten til butikken der du kjøpte produktet, eller ta kontakt med den lokale myndighetens avfallskontor for informasjon om nærmeste autoriserte innsamlingspunkt for el-avfall (WEEE-avfall). For den mest oppdaterte informasjonen for ditt land, gå til www.lg.com/global/recycling.



POLSKI

Utylizacja starego urządzenia

- Symbol przekreślonego pojemnika na odpady na kółkach oznacza, że produkty elektryczne lub elektroniczne (WEEE) należy zutylizować poza obiegiem odpadów komunalnych.
- Stare produkty elektroniczne mogą zawierać niebezpieczne substancje. Właściwa utylizacja starego urządzenia pozwoli uniknąć potencjalnych negatywnych skutków dla środowiska i zdrowia. Stare urządzenie może zawierać części wielokrotnego użytku, które mogą zostać wykorzystane do naprawy innych produktów lub inne wartościowe materiały, które można przetworzyć, aby oszczędzać zasoby naturalne.
- Urządzenie można oddać do sklepu, w którym zostało kupione lub skontaktować się z lokalnym urzędem gospodarki odpadami, aby uzyskać informacje o najbliższym punkcie zbiórki WEEE. Aby uzyskać aktualne informacje z zakresu gospodarki odpadami obowiązującej w danym kraju, należy odwiedzić stronę <http://www.lg.com/global/sustainability/environment/take-back-recycling/global-network-europe> (plik PDF : "For more information about how to recycle LG products in your country").

PORTUGUÊS

Eliminação do seu aparelho usado

- Este símbolo de um caixote do lixo com rodas e linhas cruzadas sobrepostas indica que os resíduos de produtos elétricos e eletrônicos (REEE) devem ser eliminados separadamente do lixo doméstico.

- Os produtos elétricos usados podem conter substâncias perigosas, pelo que, a eliminação correta do seu aparelho usado pode contribuir para evitar potenciais consequências negativas para o ambiente e saúde humana. O seu aparelho usado pode conter peças reutilizáveis que podem ser usadas para reparar outros produtos e outros materiais úteis que podem ser reciclados para preservar os recursos limitados.
- Pode levar o seu aparelho à loja onde o adquiriu, ou contactar a sua entidade local de recolha e tratamento de resíduos para obter mais informações relativas ao ponto de recolha de REEE autorizado mais próximo. Para obter informações mais atualizadas relativas ao seu país, visite www.lg.com/global/recycling

ROMÂNĂ

Eliminarea aparatului vechi

- Simbolul de peșteră indică faptul că deșeurile de echipamente electrice și electronice (DEEE) trebuie eliminate separat de celelalte deșeuri.
- Produsele electrice și electronice vechi conțin substanțe periculoase. Astfel, prin eliminarea corespunzătoare veți contribui la prevenirea deteriorării mediului înconjurător și al sănătății umane. Este posibil ca dispozitivul dvs. vechi să conțină piese componente care pot fi folosite pentru repararea altor produse sau materiale importante ce pot fi reciclate în scopul economisirii resurselor limitate.
- Dispozitivul vechi poate fi returnat magazinului de unde a fost achiziționat sau puteți contacta firma responsabilă pentru eliminarea deșeurilor în scopul aflării locației unității autorizate pentru reciclarea deșeurilor electrice și electronice (WEEE). Pentru informații mereu actualizate și referitoare la țara dvs. vă rugăm să vizitați pagina web www.lg.com/global/recycling.



SLOVENČINA

Zneškodovanje starého spotrebiča

- Tento symbol prečiarknutého odpadkového koša na koleskach znamená, že odpad z elektrických a elektronických zariadení (WEEE) musí byť zneškodnený samostatne od komunálneho odpadu.
- Staré elektrické produkty môžu obsahovať nebezpečné latky, preto správne zneškodnenie vášho starého spotrebiča pomôže zabrániť potenciálnym negatívnym dopadom na prostredie a ľudské zdravie. Váš starý spotrebič môže obsahovať diely, ktoré možno opätovne použiť na opravu iných produktov, a iné cenné materiály, ktoré možno recyklovať s cieľom chrániť obmedzené zdroje.
- Svoj spotrebič môžete zaniest' do predajne, kde ste produkt zakúpili, alebo sa môžete obrátiť na oddelenie odpadov miestnej samosprávy a požiadať o informácie o najbližšom zbernom mieste odpadu z elektrických a elektronických zariadení (WEEE). Najnovšie informácie platné pre vašu krajinu nájdete na stránke www.lg.com/global/recycling

SLOVENŠČINA

Odstranjevanje vaše stare naprave

- Prečrtan symbol smetnjaka opozarja, da je treba odpadne električne in elektronske izdelke (OEEI) odstranjevati ločeno od ostalih komunalnih odpadkov.
- Odpadni električni izdelki lahko vsebujejo nevarne snovi, zato s pravilnim odstranjevanjem stare naprave prispevate k preprečevanju morebitnih negativnih vplivov na okolje in zdravje ljudi. Vaša stara naprava lahko vsebuje dele, ki jih je mogoče uporabiti za popravilo drugih izdelkov, in druge dragocene materiale, ki jih je mogoče reciklirati in s tem ohraniti omejene vire.

- Svojo napravo lahko odnesete v trgovino, kjer ste jo kupili, ali pa se glede podrobnosti o najbližjem pooblaščenem zbirnem mestu za odpadno električno in elektronsko opremo obrnite na lokalno komunalno podjetje. Za najnovejše informacije za svojo državo si oglejte www.lg.com/global/recycling.

SHQIP

Hedhja e pajisjes suaj të vjetër

- Të gjitha produktet elektrike dhe elektronike duhet të hidhen veçmas nga mbetjet e bashkisë përmes pikave të grumbullimit të caktuara nga qeveria ose autoritetet vendase.
- Hedhja e duhur e pajisjes suaj të vjetër do të ndihmojë në parandalimin e pasojave të mundshme negative për mjedisin dhe shëndetin e njeriut.
- Për informacione më të hollësishme rreth hedhjes të pajisjes suaj të vjetër, ju lutem kontaktoni zyrën e qytetit, shërbimin për hedhjen e mbeturinave ose dyqanin ku e keni blerë produktin.



SRPSKI

Odlaganje starog aparata

- Ovaj simbol precrtnana kanta za smeće pokazuje da električni i elektronski otpad (WEEE) treba da se odlaže odvojeno od običnog komunalnog otpada.
- Stari električni aparati mogu da sadrže otrovne supstance, tako da će pravilno odlaganje Vašeg starog aparata pomoći sprečavanju pojave negativnih posledica po životnu sredinu i zdravlje ljudi. Vaš stari aparat može da sadrži delove za višekratnu upotrebu koji se mogu koristiti za zamenu drugih proizvoda i druge vredne materijale koji se mogu reciklirati radi očuvanja ograničenih resursa.
- Vaš aparat možete da odnesete u radnju gde ste ga kupili ili da kontaktirate lokalnu vladinu kancelariju za otpad kako biste dobili informaciju o najbližoj autorizovanoj WEEE stanici za odlaganje ovog otpada. Za najnovije informacije za Vašu zemlju, molimo Vas da pogledate web stranicu www.lg.com/global/recycling.

SVENSKA

Bortskaffning av den gamla produkten

- Den överkorsade soptunnesymbolen indikerar att elektroniskt och elektriskt avfall (WEEE) ska sorteras separat från hushållsavfallet och lämnas in till en av kommunen anvisad plats för återvinning.
- Kasserade elektroniska och elektriska produkter kan innehålla farliga substanser, korrekt avfallshantering av produkten förhindrar negativa konsekvenser för miljön och den mänskliga hälsan. Din gamla produkt kan även innehålla återanvändningsbara delar som kan användas för att reparera andra produkter samt innehålla värdefulla ämnen som kan återvinnas för att spara jordens resurser.
- Du kan ta din gamla produkt till butiken där du köpte den eller kontakta din kommun för information om närmaste WEEE-uppsamlingsställe. För att få den senaste informationen för ditt land, gå till www.lg.com/global/recycling



FR

**Cet appareil
et ses accessoires
se recyclent**

REPRISE
À LA LIVRAISON



OU

À DÉPOSER
EN MAGASIN



OU

À DÉPOSER
EN DÉCHÈTERIE



Points de collecte sur www.quefairedemesdechets.fr
Privilégiez la réparation ou le don de votre appareil !

Circular

Circular

Circular

