



OWNER'S MANUAL

# COMMERCIAL WASHER

---



Before beginning installation, read these instructions carefully. This will simplify installation and ensure that the washer is installed correctly and safely. Leave these instructions near the washer after installation for future reference.

CWG27MDQRS    CWG27MSQRS    CWG27MDCRS    CWG27MSCRS

EN   ENGLISH                      LS   ESPAÑOL



MFL71671291  
Rev.00\_042924

[www.lg.com](http://www.lg.com)

Copyright © 2024 LG Electronics Inc. All Rights Reserved

## PRODUCT FEATURES

### DIRECT DRIVE SYSTEM

The advanced brushless DC motor drives the drum directly without using a belt and pulley.

### TILTED DRUM AND EXTRA LARGE DOOR OPENING

The tilted drum and extra large opening make it possible to load and unload clothing more easily.

### ULTRA CAPACITY

The larger drum enables more tumbling action and greater centrifugal force, but also less tangling and wrinkling of the laundry. Heavier loads, such as king size comforters, blankets, and curtains can be washed.

### SEE-THROUGH DOOR AND BIG DOOR

You can see the laundry throughout the cycle.

### MAGNETIC DOOR PLUNGER

Safely and conveniently secure the door slightly ajar with the magnetic door plunger. This will promote air circulation and allow the interior of the machine to dry. To use this feature, after the load has been removed, do not close the door completely. When the magnetic door plunger comes into contact with the metal washer cabinet, it will secure the door slightly open allowing the interior of the washer to dry.

### STAINLESS STEEL DRUM

Stainless steel drum offers extreme durability.

### TUB CLEAN

Regular cleaning of the tub on a monthly basis using TUB CLEAN can help keep the tub clean and fresh.

### LG Laundry Lounge Apps

- LG Laundry Lounge Installer : This is a registration app for installers used to register the product on the server. Only available for authorized users.
  - \* Search for **LG Laundry Lounge Installer** in the Google Play Store or Apple App Store.
- LG Laundry Lounge : This is for end-users to check real-time monitoring of registered stores and products.
  - \* Search for **LG Laundry Lounge** in the Google Play Store or Apple App Store.

# SAFETY INSTRUCTIONS

## READ ALL INSTRUCTIONS BEFORE USE

The following safety guidelines are intended to prevent unforeseen risks or damage from unsafe or incorrect operation of the appliance.

The guidelines are separated into 'WARNING' and 'CAUTION' as described below.

### Safety Messages



This symbol is displayed to indicate matters and operations that can cause risk. Read the part with this symbol carefully and follow the instructions in order to avoid risk.



#### **WARNING**

This indicates that the failure to follow the instructions can cause serious injury or death.



#### **CAUTION**

This indicates that the failure to follow the instructions can cause the minor injury or damage to the product.

## WARNING



### **WARNING**

To reduce the risk of explosion, fire, death, electric shock, injury or scalding to persons when using this product, follow basic precautions, including the following:

### Technical Safety

- This appliance is not intended for use by persons (including children) with reduced physical, sensory or mental capabilities, or lack of experience and knowledge, unless they have been given supervision or instruction concerning use of the appliance by a person responsible for their safety.

- Cleaning and user maintenance shall not be made by children without supervision.
- Children shall not play with the appliance.
- If the power cord is damaged, it must be replaced by the manufacturer, its service agent or similarly qualified persons in order to avoid a hazard.
- Use a new hose or hose-set supplied with the appliance. Reusing old hoses can cause a water leak and subsequent property damage.
- Ventilation openings must not be obstructed by a carpet.
- The inlet water pressure must be between 100 kPa and 1000 kPa.

### **Maximum Capacity**

- The maximum capacity in some cycles for dry clothes to be washed is 13 kg.

### **Installation**

- Never attempt to operate the appliance if it is damaged, malfunctioning, partially disassembled, or has missing or broken parts, including a damaged cord or plug.
- This appliance should only be transported by two or more people holding the appliance securely.
- Do not install the appliance in a damp and dusty place. Do not install or store the appliance in any outdoor area, or any area that is subject to weathering conditions such as direct sunlight, wind, rain, or temperatures below freezing.
- Do not install the product in a laundry factory environment.
- This appliance is not designed for maritime use or for mobile installations such as in RVs, aircraft, etc.
- Make sure the power plug is completely pushed into the power outlet.
- Do not plug the appliance into multiple outlet sockets, power boards, or an extension power cable.
- Do not modify the power plug provided with the appliance. If it does not fit the power outlet, have a proper outlet installed by a qualified electrician.

- This appliance is equipped with a power cord having an equipment earthing / grounding conductor (earthing pin) and a grounding power plug. The power plug must be plugged into an appropriate outlet socket that is installed and earthed / grounded in accordance with all local codes and ordinances.
- Improper connection of the equipment-grounding conductor can result in risk of electric shock. Check with a qualified electrician or service personnel if you are in doubt as to whether the appliance is properly grounded.
- This appliance must not be installed behind a lockable door, a sliding door or a door with a hinge on the opposite side to that of the appliance, in such a way that a full opening of the appliance door is restricted.

## Operation

- Do not apply any sharp objects to the control panel in order to operate the appliance.
- Do not attempt to separate any panels or disassemble the appliance.
- Do not repair or replace any part of the appliance. All repairs and servicing must be performed by qualified service personnel unless specifically recommended in this Owner's Manual. Use only authorized factory parts.
- Do not push down the door excessively, when the appliance door is open.
- Do not put animals, such as pets into the appliance.
- Do not wash rugs, mats, shoes or pet blankets, stuffed toys, or any other items other than clothes or sheets, in this machine.
- Keep the area underneath and around the appliance free of combustible materials such as lint, paper, rags, chemicals, etc.
- Do not leave the appliance door open. Children may hang on the door or crawl inside the appliance, causing damage or injury.

- Do not put in, wash or dry articles that have been cleaned in, washed in, soaked in, or spotted with combustible or explosive substances (such as waxes, wax removers, oil, paint, gasoline, degreasers, drycleaning solvents, kerosene, petrol, spot removers, turpentine, vegetable oil, cooking oil, acetone, alcohol, etc.). Improper use can cause fire or explosion.
- Do not use or store flammable or combustible substances (ether, benzene, alcohol, chemical, LPG, combustible spray, gasoline, thinner, petroleum, insecticide, air freshener, cosmetics, etc.) near the appliance.
- Never reach into the appliance while it is operating. Wait until the drum has completely stopped.
- Do not touch the door during a high temperature programme.
- Turn off water taps to relieve pressure on hoses and valves and to minimize leakage if a break or rupture should occur. Check the condition of the fill hoses; they should be replaced after 5 years.
- If there is a gas leakage (isobutane, propane, natural gas, etc.) within the launderette, do not touch the appliance or power plug and ventilate the area immediately.
- If the drain hose or inlet hose is frozen during winter, use it only after thawing.
- Keep all washing detergents, softener and bleach away from children.
- Do not touch the power plug or the appliance controls with wet hands.
- Do not bend the power cable excessively or place a heavy object on it.
- Avoid touching any water that is drained from the appliance during the wash.
- Make sure that drainage is working properly. If water is not drained properly, your floor may get flooded.
- When the air temperature is high and the water temperature is low, condensation may occur and thus wet the floor.
- Wipe off dirt or dust on the contacts of the power plug.

## Maintenance

- Disconnect the appliance from the power supply before cleaning the appliance. Setting the controls to the OFF or stand by position does not disconnect this appliance from the power supply.
- Securely plug the power plug in the outlet socket after completely removing any moisture and dust.
- Do not spray water inside or outside the appliance to clean it.
- Never unplug the appliance by pulling on the power cable. Always grip the power plug firmly and pull straight out from the outlet socket.
- Do not repair or replace any part of the appliance or attempt any servicing unless specifically recommended in the user-maintenance instructions or published user-repair instructions that you understand and have the skills to carry out.
- If the supply cord is damaged, it must be replaced by the manufacturer, its service agent or similarly qualified persons in order to avoid a hazard.

## Disposal

- Before discarding an old appliance, unplug it. Cut off the cable directly behind the appliance to prevent misuse.
- Dispose of all packaging materials (such as plastic bags and styrofoam) away from children. The packaging materials can cause suffocation.
- Remove the door before disposing of or discarding this appliance to avoid the danger of children or small animals getting trapped inside.

## CARING FOR THE ENVIRONMENT

### Disposal of Your Old Appliance



- This crossed-out wheeled bin symbol indicates that waste electrical and electronic products (WEEE) should be disposed of separately from the municipal waste stream.
- Old electrical products can contain hazardous substances so correct disposal of your old appliance will help prevent potential negative consequences for the environment and human health. Your old appliance may contain reusable parts that could be used to repair other products, and other valuable materials that can be recycled to conserve limited resources.
- You can take your appliance to any of the authorised centres for collection. If you want to know an updated list of countries that have this service, visit the page <https://www.lg.com/global/take-back-recycling-global-network-south-america>.

# TABLE OF CONTENTS

This manual may contain images or content different from the model you purchased.  
This manual is subject to revision by the manufacturer.

<b>PRODUCT FEATURES.....</b>	<b>2</b>
<b>SAFETY INSTRUCTIONS .....</b>	<b>3</b>
READ ALL INSTRUCTIONS BEFORE USE .....	3
WARNING .....	3
<b>PARTS AND ACCESSORIES .....</b>	<b>10</b>
Parts .....	10
Accessories .....	10
<b>CONTROL PANEL FEATURES.....</b>	<b>11</b>
Coin type (CWG27MSQRS).....	11
Coin type (CWG27MDQRS) .....	11
Card / OPL Type (CWG27MDCRS/CWG27MSCRS) .....	11
<b>INSTALLATION INSTRUCTIONS.....</b>	<b>13</b>
Checking and choosing the proper location .....	13
Unpacking and removing shipping bolts .....	14
Connecting the water lines.....	15
Connecting the drain line .....	16
Leveling the washing machine .....	17
<b>PREPARATION .....</b>	<b>18</b>
Precautions for fabric care before wash cycle .....	18
Fabric care labels .....	19
Sorting laundry .....	19
How to wash better .....	19
Laundry loading guide.....	20
About the dispenser .....	20
Loading the dispenser.....	21
<b>OPERATING YOUR WASHER .....</b>	<b>22</b>
<b>PROGRAMMING MODE.....</b>	<b>23</b>
Structure of Programming mode – Card / Coin type .....	24
Structure of Programming mode – OPL type .....	25
<b>PROGRAMING MODE – SETUP MODE.....</b>	<b>26</b>
Setup Mode : <b>SEUP</b> (display).....	26

<b>PROGRAMING MODE – TEST MODE.....</b>	<b>78</b>
Diagnostic tests: <b>EESE</b> (display) .....	78
<b>PROGRAMING MODE – COLLECT MODE.....</b>	<b>85</b>
Collect information data : <b>EEEE</b> (display).....	85
Collect Mode Data lists .....	85
<b>SMART FUNCTIONS.....</b>	<b>87</b>
Wireless LAN Module Regulation .....	87
Open Source Software Notice Information.....	87
<b>MAINTENANCE.....</b>	<b>88</b>
Care after wash.....	88
<b>ERROR MODE.....</b>	<b>92</b>
<b>POWER FAIL RECOVERY .....</b>	<b>93</b>
<b>DEFAULT WASHER SETTINGS .....</b>	<b>93</b>
<b>SPECIFICATIONS.....</b>	<b>93</b>
<b>WIRING DIAGRAM.....</b>	<b>94</b>

# PARTS AND ACCESSORIES

## Parts

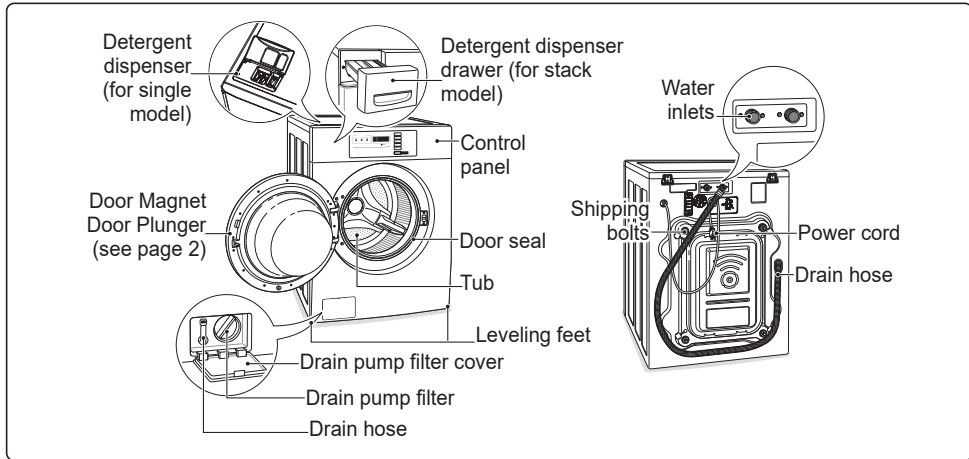

## Accessories

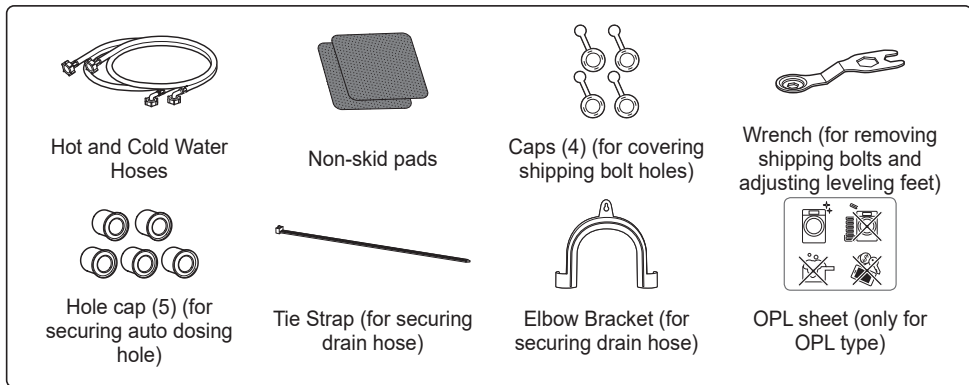

# CONTROL PANEL FEATURES

## Coin type (CWG27MSQRS)

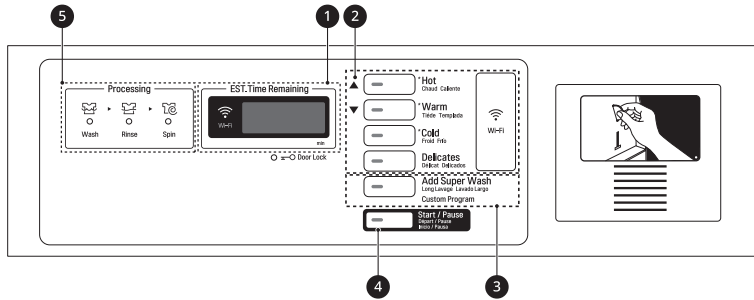

## Coin type (CWG27MDQRS)

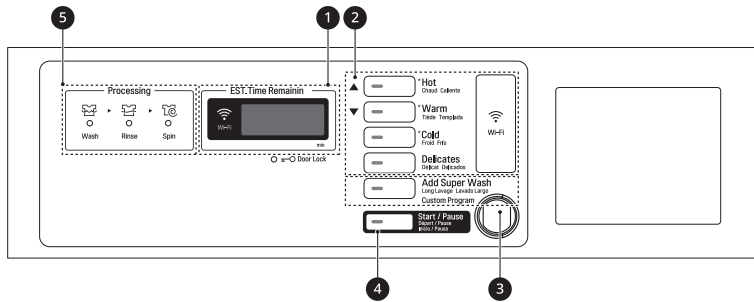

## Card / OPL Type (CWG27MDCRS/CWG27MSCRS)

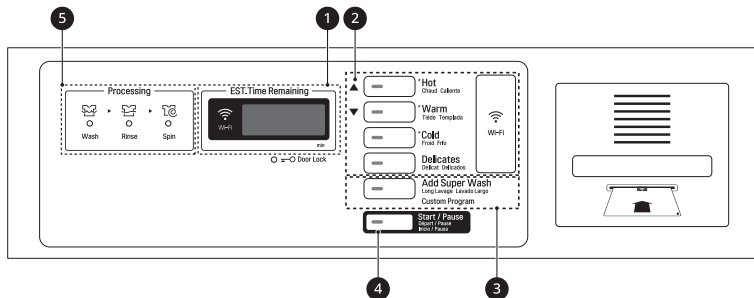

- ① Display LED
- ② Cycle button
- ③ Optional function button
- ④ Start/Pause button
- ⑤ Status LED

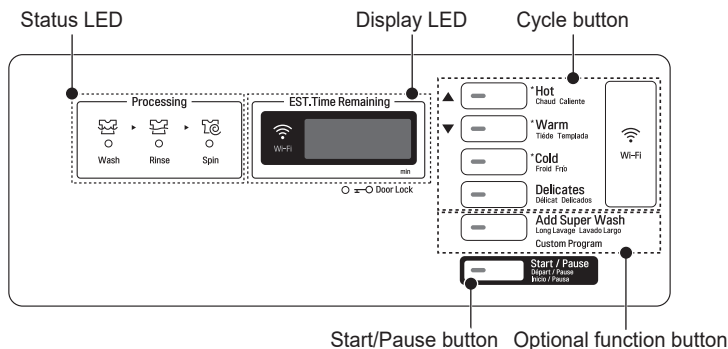

### Display LED

The display shows the vend price and remaining time and programming options. Error codes are also displayed here.



### Optional function button

**Add Super Wash:** Wash time or rinse cycle can be added when additional coin is inserted or a valid cash card is entered.

**Custom Program:** Customized cycle program can be used. Only available in OPL type.

### Cycle Buttons

Press the CYCLE buttons to select the desired cycle based on laundry types and conditions.

#### Hot

Use this cycle for heavily soiled loads.

#### Warm

Use this cycle for loads with moderately heavy soil.

#### Cold

Use this cycle for loads with normal soil.

#### Delicates

Use this cycle to wash sensitive fabrics that can be easily damaged.

#### Normal Cycle (Energy Cycle)

Press and hold the cycle buttons (Hot/Warm/Cold) for 3 seconds to run the Normal cycle. Use the Normal cycle for normally soiled cotton clothing only. Do not use for delicate fabrics such as wool or silk.

#### NOTE

- When the normal(energy) cycle is selected, the RPM will automatically default to the maximum regardless of the selection made in programming mode.

### Start/Pause button

The Start/Pause LED flashes when the full vend price has been satisfied and the cycle has been chosen.

### Status LED

LED	Description
Wash	LED flashes whenever the Washing cycle is in operation.
Rinse	LED flashes whenever the Rinsing cycle is in operation.
Spin	LED flashes whenever the Spinning cycle is in operation.
Door Lock	LED flashes whenever the door lock is activated.
Wi-Fi	LED flashes when the Wi-Fi is connecting. LED stays lit when the Wi-Fi is connected.

# INSTALLATION INSTRUCTIONS

## Checking and choosing the proper location

Install the washing machine on a solid concrete cement that is strong and rigid enough to support the weight of the washing machine, even when fully loaded, without flexing or bouncing. If the floor has too much flex, you may need to reinforce it to make it more rigid. If the floor is not solid, it may cause severe vibration and noise.

- 1 Clean the floor before installation.
  - Make sure to select solid and smooth ground.
- 2 Two or more people are needed for moving and unpacking the washing machine.
- 3 Allow for sufficient space between the walls and the washing machine for installation.

## Space requirements

You must allow sufficient space for water lines, the drain line, and airflow.

### NOTE

- Be sure to allow for wall, door, or floor moldings that may increase the required clearances.

### WARNING

- Certain internal parts are intentionally not grounded and may present a risk of electric shock only during servicing. Service personnel - Do not contact the following parts while the appliance is energized: pump, valve, motor, control board.

## Installing on a floor

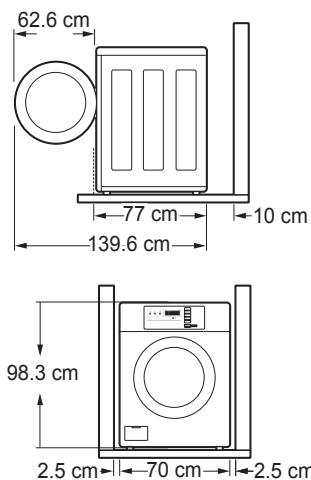

### NOTE

- The floor must be strong and rigid enough to support the weight of the washer, when fully loaded, without flexing or bouncing. If your floor has too much flex, you may need to reinforce it to make it more rigid. A floor that is adequate for a top-loading washer may not be rigid enough for a front loading washer, due to the difference in the spin speed and direction. If the floor is not solid, your washer may vibrate and you may hear and feel the vibration throughout your house.
- Before installing the washer, make sure the floor is clean, dry and free of dust, dirt, water and oils so the washer feet can not slide easily. Leveling feet that can move or slide on the floor can contribute to excess vibration and noise due to poor contact with the floor.
- This washing machine must be installed underneath a matching LG commercial dryer (model name : CDG27RUCNS)

## Unpacking and removing shipping bolts

When removing the washer from the carton base, be sure to remove the foam drum support in the middle of the carton base. If you must lay the washer down to remove the base packaging materials, always lay it carefully on its side. DO NOT lay the washer on its front or back.

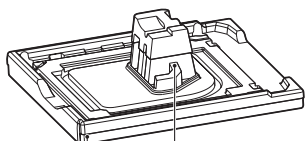

Carton Base Foam Tub Support

- 1 Remove the bottom two shipping bolts with the wrench (included) to fully loosen all four shipping bolts by turning them counterclockwise and then pulling them out.

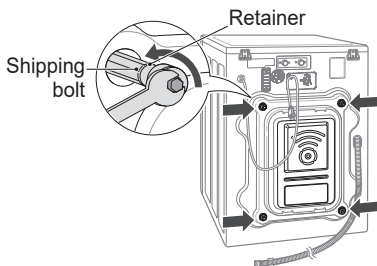

- 2 Locate the four hole caps included in the accessory pack and install them in the shipping bolt holes.

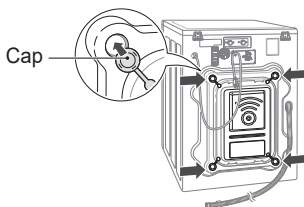

## NOTE

- Save the bolt assemblies for future use. To prevent damage to internal components, DO NOT transport the washer without reinstalling the shipping bolts.
- Failure to remove shipping bolts and retainers may cause severe vibration and noise, which can lead to permanent damage to the washer. The cord is secured to the back of the washer with a shipping bolt to help prevent operation with shipping bolts in place.

## Installing Hole cap

- 1 Take the hole cap out from manual bag.



- 2 Insert the hole cap (4 pieces) into hose connect in back of the machine.

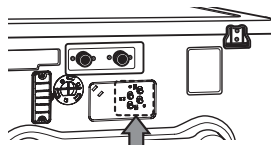

## NOTE

- In case of using auto dosing feature, inserting hole cap is unnecessary.

## Connecting the water lines

- 1 Check the rubber seals on both sides of the hose.
  - Insert a rubber seal into the threaded fittings on each hose to prevent leaking.

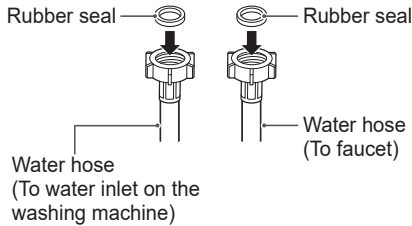

- 2 Connect the water supply hoses to the HOT and COLD water faucets tightly by hand and then tighten another 2/3 turn with pliers.
  - Connect the blue hose to a cold water faucet and the red hose to a hot water faucet.

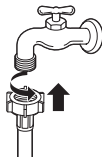

### **! WARNING**

- **Do not overtighten.** Damage to the coupling can result.

- 3 After connecting inlet hose to water faucets, turn on the water faucets to flush out foreign substances (dirt, sand, sawdust) in the water lines. Let water drain into a bucket, and check the water temperature.

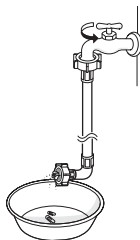

- 4 Connect the hoses to the water inlets tightly by hand and then tighten another 2/3 turn with pliers.
  - Connect the blue hose to the cold water inlet and the red hose to the hot water inlet.

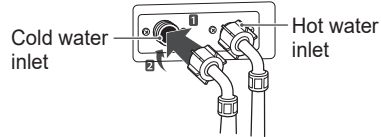

### **! WARNING**

- **Do not overtighten the hoses.** Overtightening can damage the valves resulting in leaking and property damage.

- 5 Check for leaks by turning on the faucets.
  - If water leaks, check steps 1 to 4 again.

### NOTE

- For your safety, and for extended product life, use only authorized components. The manufacturer is not responsible for product malfunction or accidents caused by the use of separately purchased unauthorized parts.
- Use new hoses when you install the washing machine. Do not reuse old hoses. Use only the inlet hoses provided with the washer. LG does not recommend the use of aftermarket hoses.
- Periodically check the hoses for cracks, leaks and wear, and replace the hoses every 5 years.
- Do not stretch the water hoses intentionally, and make sure that they are not crushed by other objects.
- Water supply pressure must be between 100 kPa and 1000 kPa. If the water supply pressure is more than 1000 kPa, a pressure reducing valve must be installed.
- To provide optimum washing performance the hot water temperature should be set at 48 °C - 57 °C and the cold at 15 °C.

## Connecting the drain line

Secure the drain hose in place to prevent moving and leaking.

### NOTE

- The drain hose should be properly secured. Failure to properly secure the drain hose can result in flooding and malfunction.
- Total height of the hose end should not exceed 244.8 cm from the bottom of the washer.
- The drain must be installed in accordance with any applicable local codes and regulations.
- Make sure that the water lines are not stretched, pinched, crushed, or kinked.

### Using a standpipe

- 1 Clip the end of the hose into the elbow bracket.
  - Connect the elbow bracket within 10 cm from the end of the drain hose. If the drain hose is extended more than 10 cm beyond the end of the elbow bracket, mold or microorganisms could spread to the inside of the washer.

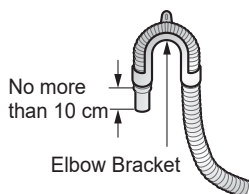

- 2 Insert the end of the drain hose into the standpipe.

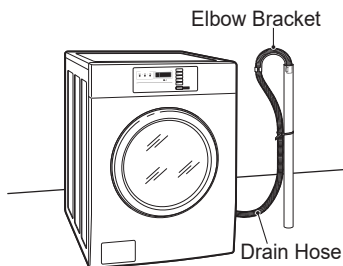

- 3 Use a tie strap to secure the drain hose in place.

### Using a laundry tub

- 1 Clip the end of the hose into the elbow bracket.
  - Connect the elbow bracket within 10 cm from the end of the drain hose. If the drain hose is extended more than 10 cm beyond the end of the elbow bracket, mold, or microorganisms could spread to the inside of the washer.

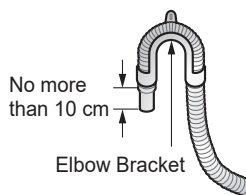

- 2 Hang the end of the drain hose over the side of the laundry tub.

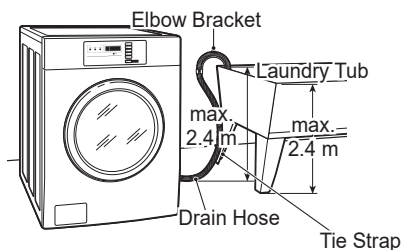

- 3 Use a tie strap to secure the drain hose in place.

### Connecting the auto dosing

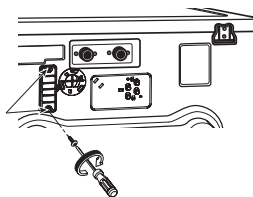

- 1 Unscrew the 2 screws on the protective cover and remove the cover.
- 2 Connect the auto dosing harness from Accessory parts.

### NOTE

- The voltage of the auto dosing machine should be the same as the washer's voltage.

## Leveling the washing machine

The washer tub of your new washing machine spins at very high speeds. To minimize vibration, noise, and unwanted movement, the floor must be perfectly level and solid.

- 1 Check the washing machine's level.
  - Check the precise level by rocking the top edges of the washing machine or placing a level on the washing machine. The slope beneath the washing machine must not exceed 1°, and all four leveling feet must rest firmly on the floor.

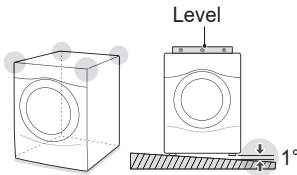

- 2 Turn the lower leveling feet clockwise to level the washing machine.
  - Turning the lower leveling feet clockwise raises the washing machine.

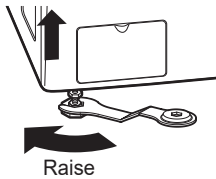

- 3 Turn the locknuts counterclockwise and tighten them when the washing machine is level.

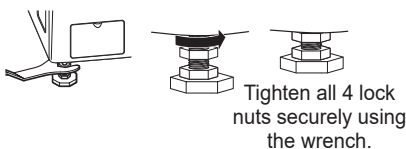

- 4 Check the washing machine's level again.
  - Push or rock the top edges of the washing machine gently to make sure that the washing machine does not rock.
  - If the washing machine rocks, repeat steps 1 to 3.

### **WARNING**

- Using the washing machine without leveling, it may result in malfunction caused by the production of excess vibration and noise.
- **Use the leveling feet only when you level the washing machine.** If you raise the leveling feet unnecessarily, it may cause abnormal vibration of the washing machine.

### Using non-skid pads (optional)

If you install the washing machine on a slippery surface, it may move because of excessive vibration. Incorrect leveling may cause malfunction through noise and vibration. In the event of this, lay the non-skid pads under the leveling feet and adjust the level.

- 1 Clean the floor to attach the non-skid pads.
  - Use a dry rag to remove and clean foreign objects or moisture. If moisture remains, the non-skid pads may slip.
- 2 Adjust the level after placing the washing machine in the installation area.
- 3 Place the adhesive side of the non-skid pad on the floor.
  - It is most effective to install the non-skid pads under the front legs. If it is hard to place the pads under the front legs, place them under the back legs.

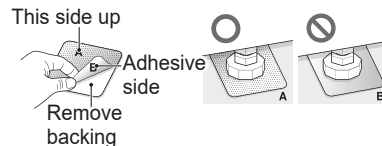

- 4 Check the washing machine's level again.
  - Push or rock the top edges of the washing machine gently to make sure that the washing machine does not rock. If the washing machine rocks, level the washing machine again.

## PREPARATION











### Precautions for fabric care before wash cycle

Read and observe the following to prevent shrinkage or damage to clothes.

- Check all pockets to make sure that they are empty.
  - Items such as clips, matches, pens, coins, and keys can damage both your washer and your clothes.
- Close zippers, hooks, and drawstrings to prevent these items from snagging or tangling on other clothes.
- Pretreat heavily stained areas before washing.
  - Doing so will produce clean, stain-free results.
- Combine large and small items in a load. Load large items first.
- The washer can be fully loaded, but the drum should not be tightly packed with items.
  - The door of the washer should close easily.
- Do not wash waterproof clothes.
  - This may cause abnormal vibration or may cause the load to bounce, which could damage the tub.
- Check if there are any other foreign objects in the door seal and take extra care that clothes do not get caught there.
  - Foreign objects in the door seal may stain clothes, and water may leak if clothes get caught in the door seal.
- Wash underwear or small, light items in a laundry net.
  - Small, light items may get caught in the door seal, and a brassiere hook may damage other items or the tub.
- Brush heavy soil, dust, or hair off fabrics before washing.
  - Laundry may not wash clean if there is dirt or sand on the fabrics, or they may be damaged due to particles rubbing against sheer fabrics.
- Wash blankets individually.
  - Washing more than one blanket together may produce unclean results due to tangling or an unbalanced load.
- Always separate fabrics according to their colors and wash them separately to prevent colors from running.
  - Fabrics may damage or become stained due to fabric dyes running or due to foreign objects transferring from one fabric to another.

## Fabric care labels

Most articles of clothing feature fabric care labels that include instructions for proper care.

Category	Label	Directions
 Washing		Hand Wash
		Machine Wash, Normal Cycle
		Use Permanent Press/Wrinkle Resistant washing machine setting (which has a cool down or cold spray before the reduced spin)
		Use Gentle/Delicate washing machine setting (slow agitation and/ or reduced wash time).
		Do Not Wash
		Do Not Wring
Water Temperature	...	Hot
	..	Warm
	.	Cold/Cool
 Bleach symbols		Any Bleach (When Needed)
		Only Non-Chlorine Bleach (When Needed)
		Do Not Bleach

## Sorting laundry

It is recommended that you sort laundry into similar loads that are washable in the same cycle.

Refer to the following chart for sorting clothes

Colors	Whites / Lights / Darks
Soil	Heavy / Normal / Light
Fabric	Delicates / Easy Care / Sturdy Cottons
Lint	Lint Producers / Lint Collectors

## How to wash better

It is recommended to follow the below guide for better wash performance.

Load Type	Recommended Capacity	How to Wash Better
Everyday Clothes	Less Than 10kg	Frontload washers use dropping action for wash performance. Therefore, it is better to NOT fully load the drum. Oversudsing also prevents efficient wash performance.
Blanket	Less Than 7kg	Do not use 2 blankets with big differences in size. It may not extract properly. Use similar-sized blankets.
Bed Sheets	Less Than 7kg	Any Bleach (When Needed)
Carpet/Rug	Do Not Use	Only Non-Chlorine Bleach (When Needed)
Footwear	Do Not Use	Do Not Bleach
Pillow	Do Not Use	

## Laundry loading guide

Loading your laundry following the below guide will help to increase the lifetime and wash performance of the washer



- Single items or mixed items that include large items should be less than half of the maximum capacity(dry condition).
  - Single items : Consists only of one type of garment, such as 5kg of towel.
  - Mixed items : Consists of various types of garments.
  - Large item : bed linen/sheet, bath sheet, bath towel, and blanket.
    - Mixed items (without large items) should only be loaded up to 2/3 of the drum for optimal performance.

### NOTE

- Do not overload as this reduces cleaning efficiency and causes gasket wear.

### NOTE

- Use less detergent for soft water.
- Wipe up any spills immediately, as liquids could damage the finish and the control panel of the washing machine.
- Using too much detergent can cause a build-up in the tub resulting in unsatisfactory performance and machine malfunction.
- If you use a detergent that does not dissolve easily or a detergent with high viscosity, it will leave a residue on the tub, which may not rinse properly.

## About the dispenser

The automatic dispenser consists of three compartments which hold:

- Liquid chlorine bleach.
- Liquid fabric softener.
- Liquid and powdered detergent and colorsafe bleach for main wash.

All laundry products can be added at once in their respective dispenser compartments. They will be dispensed at the appropriate time for the most effective cleaning.

After adding the laundry products to the dispenser, close the dispenser cover.

**To add detergent, bleach, and fabric softener to the automatic dispenser:**

- 1 Open the dispenser cover.
- 2 Load the laundry products into the appropriate compartments.
- 3 Slowly close the dispenser cover to avoid early dispensing of the laundry products.

### NOTE

- It is normal for a small amount of water to remain in the dispenser compartments at the end of the cycle.

## Loading the dispenser

### Main Wash Detergent Compartment

This compartment holds laundry detergent for the main wash cycle, which is added to the load at the beginning of the cycle.

Follow the detergent manufacturer's instructions with respect to the amount of detergent to use, and never use more than the recommended amount. Using too much detergent can result in detergent buildup in clothing and the washer. Either powdered or liquid detergent may be used.

#### NOTE

- Liquid or powdered color-safe bleach may be added to the main wash compartment with detergent of the same type.

#### - Single model -

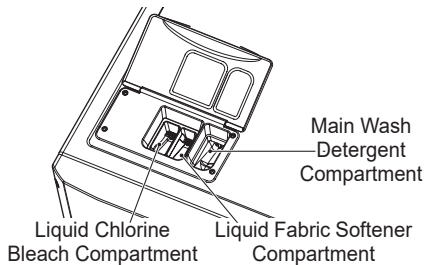

#### - Stack model -

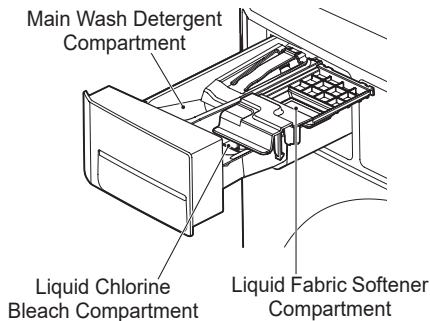

### Liquid Bleach Compartment

This compartment holds liquid chlorine bleach, which will be dispensed automatically at the proper time during the wash cycle.

#### NOTE

- Do not add powdered or liquid color-safe bleach to this compartment.
- Always follow the manufacturer's recommendations when adding bleach. Do not exceed the maximum fill line. Using too much bleach can damage fabrics.
- Never pour undiluted liquid chlorine bleach directly onto the load or into the drum. Fabric damage can occur.

### Fabric Softener Compartment

This compartment holds liquid fabric softener, which will be automatically dispensed during the final rinse cycle.

#### NOTE

- Always follow the manufacturer's recommendations when adding fabric softener. Do not exceed the maximum fill line. Using too much fabric softener may result in stained clothes.
- Dilute concentrated fabric softeners with warm water. Do not exceed the maximum fill line.
- Never pour fabric softener directly onto the load or into the drum.
- Do not add the fabric softener sheets to this compartment.
- Do not add 'fabric sheet softener' into the dispenser draw as it is likely to cause water to leak out. If 'fabric sheet softener' has been added, please pull out the dispenser draw and remove.

## OPERATING YOUR WASHER

### 1 Ready mode

- All types of machines show 'PUSH'

#### NOTE

- Price setting varies by country
- Set your country from **LOC** mode
- After EEPT, reset your country (Default country is USA)

### 2 Select the cycle

Press the desired button and the display will show you the price of the cycle. (You cannot change the cycle while the machine is running.)

- **Add Super Wash** (Optional, only in Coin/Card type) Wash time or rinse cycle can be added when additional coin is inserted, or a valid cash card is entered.

#### NOTE

- When the card balance is insufficient, machine displays **BR** and the card balance.

### 3 Insert Coin/Card (Not for OPL type)

Insert a sufficient amount of change that is more than the programmed vend price for the selected cycle. Insert a card that has a sufficient balance. The card balance should be more than the programmed vend price for the selected cycle.

- **Select cycles designed for different types of fabric and soil levels.**

CYCLE	Fabric type	Wash/Rinse Temp.
<b>Hot</b>	Cotton, linen, towels, shirts, sheets	Hot / Cold
<b>Warm</b>	Cotton, mixed loads, work clothes, jeans, shirts	Warm / Cold
<b>Cold</b>	Cotton, dress shirts, pants, wrinkle-free clothing, cotton/poly blend clothing, tablecloths	Cold / Cold
<b>Delicates</b>	Dress shirts, blouses, nylons, sheer or lacey garments	Cold / Cold

### 4 Change cycle

You can not change the cycle while the machine is running.

### 5 Cycle finish

The machine stops and the display shows 'End' with beep sound.

- \* Do not work any button when a cycle is in progress.

#### WARNING

- To reduce the risk of fire, electric shock, or injury to persons, **read the IMPORTANT SAFETY INSTRUCTIONS** before operating this appliance.

## PROGRAMMING MODE

: You can check machine information or change setting on Program setup, collect information data, Diagnostic test.

There are two methods that you can enter programming mode.

### How to enter Programming mode:

- **Coin type** – Turn on/off the toggle switch.
- **Card type** – Insert the service card.
- **All types** –

- 1 Press the 1st & 3rd button at the same time. **0---**
- 2 Press the 2nd & 3rd buttons to toggle numbers. Then, press the 4th button to move to the next digit. **-0---**
- 3 Press the Start button to finish password input. **L9C1**

\* Default Password : 3000

### <Control Panel Button>

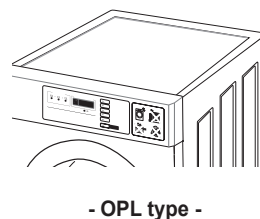
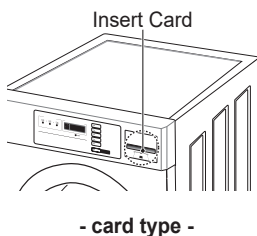
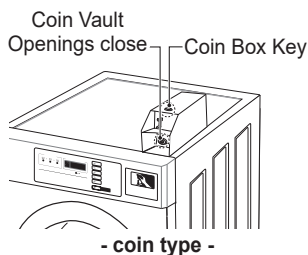
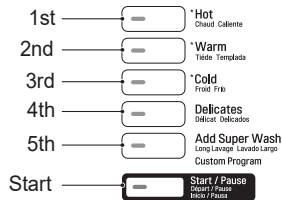

### NOTE

- If you turn on the power without connecting meter case for the first time, the machine display **L9C1**.
- When the machine is shipped from the factory, **it is set in the coin type**. You can change Card/Coin type by button. (For more information refer to SETUP mode.)
- The machine will display PUSH for OPL type
- Price setting varies by country
- Set your country from **L0C1** mode (Refer How to enter the **E4PE**)
- After EEPT, reset your country (Default country is USA)

## Structure of Programming mode – Card / Coin type

Algorithm flow chart shows how to control the programming mode.

Before program set, check the structure of the programming mode.

- 1 Turn on/off toggle switch or Insert service card, for entering set up mode (or follow OPL type instructions).
- 2 Press Hot button to move to the upper level.
- 3 Press Warm (+) or Cold (-) button if you want to be at the same level.
- 4 Press Start button to enter the details of Set up or Diagnostic Tests.

**SEUP** is to set price value, time value, vend type, etc.

**TEST** consists of line test, reset, free cycle, and kill cycle.

**CLCB** is to collect the usage data.

SEUP		TEST	CLCB		
r9Pr	UESd	L9C1	r9Pr	ACr4	1tUC
sPr	AUCt	L9C2	r9P1	ACr5	1tE1
scPr	Lo1	L1FE	r9P2	ACr6	ACt1
AUPr	P1Pa	EEPt	r9P3	scPr	1tEC
FEr1	bEEP	E13E	r9P4	1tSC	ACtC
FEr2	rEFr	COUr	r9P5	ACSc	1td
FEr3	E4PE	HILL	r9P6	AUPr	ACd
sPpd	dPtc	PASS	1trC	1tAU	1tSd
sPbt	COSt	tCL	1tr1	ACAU	ACsd
sPEt			1tr2	1tSU	1tA3
PrCC			1tr3	ACSU	ACr3
CCCC			1tr4	1tFC	ACdP
nrPC			1tr5	ACFC	ACtL
rt			1tr6	ACrE	
ESSd			ACrC	1trr	
UULE			ACr1	1tEb	
rSEn			ACr2	1tPd	
dHUE			ACr3	1tdd	
rSUE					

### NOTE

- Do not use **L9C2**, **L1FE**.
- It is used only in inspecting the machine.
- Price setting varies by country
- Set your country from **Lo1** mode (Refer How to enter the **E4PE**)
- **P1Pa** This function is for Card type only.
- After EEPT, reset your country (Default country is USA)

## Structure of Programming mode – OPL type

Algorithm flow chart shows how to control the programming mode.

Before program set, check the structure of the programming mode.

- 1 Turn on/off toggle switch or Insert service card, for entering set up mode (or follow OPL type instructions).
- 2 Press Hot button to move to the upper level.
- 3 Press Warm (+) or Cold (-) button if you want to be at the same level.
- 4 Press Start button to enter the details of Set up or Diagnostic Tests.

**SETUP** is to set price value, time value, vend type, etc.

**TEST** consists of line test, reset, free cycle, and kill cycle.

**CLCT** is to collect the usage data.

SETUP		TEST	CLCT		
rSPr	UESd	L9C1	rSPr	ACr4	1tUC
SPPr	AUCt	L9C2	rSP1	ACr5	1tE1
SCPr	CB1	L1FE	rSP2	ACr6	ACt1
AUPr	P1PD	EEPt	rSP3	SCPr	1tEC
FEAr1	bEEP	E13E	rSP4	1tSC	ACtC
FEAr2	rEPF	COUr	rSP5	ACSC	1td
FEAr3	t4PE	KILL	rSP6	AUPr	ACd
SPPrb	dpEtC	PASS	1trC	1tAU	1tSd
SPPrb	COSt	tCL	1tr1	ACAU	ACSD
SPPrb			1tr2	1tSU	1tA3
PtCC			1tr3	ACSU	ACR3
CCCC			1tr4	1tFC	ACdP
nrPC			1tr5	ACFC	ACtL
rt			1tr6	ACrE	
ESSd			ACrC	1trr	
UULE			ACr1	1tEb	
rSEn			ACr2	1tPd	
dHUE			ACr3	1tdd	
rSUE					

### NOTE

- Do not use **L9C2**, **L1FE**.
- It is used only in inspecting the machine.

# PROGRAMING MODE – SETUP MODE

## Setup Mode : **SETUP** (display)

You can change washer vend price, cycle time, and cycle parameters, etc.

### How to enter Programming mode:

- **Coin type** – Turn on/off the toggle switch.
- **Card type** – Insert the service card.
- **All types** –

- 1 Press the 1st & 3rd button at the same time. **0---**
- 2 Press the 2nd & 3rd buttons to toggle numbers. Then, press the 4th button to move to the next digit. **-0---**
- 3 Press the Start button to finish password input. **L9C1**

\* Default Password : 3000

### <Control Panel Button>



## 1. **RPR** Regular Price Setup

How to set regular prices for all/each course.

Regular Price Setup		Display
Enter SVC mode		<b>L9C1</b>
Press 1st button		<b>EESE</b>
Press 2nd button		<b>SETUP</b>
Press start button		<b>RPR</b>
Press 2nd button or 3rd button	Until display shows	<b>RPR</b>
Press start button		<b>ALL</b>
<b>Select the setting you want</b> <b>Button functions:</b> Start button = Select 1st button = Go back a step 2nd button = Move up or increase value 3rd button = Move down or decrease value	Start button to select : <b>▶</b> 1st button to go back a step : <b>◀</b> 2nd button move up : <b>▲</b> 3rd button move to down : <b>▼</b>	
Press Start to set the price	The next course setting will be displayed.	<b>COS1</b>

### NOTE

- Range : 0.00~9.95
- Increments : 0.05
- ALL is to select the default prices for all the courses at once.
- Select individual price for COS1~6.
- COS1 : Hot

- COS2 : Warm
- COS3 : Cold
- COS4 : Delicates
- COS5, COS6 : Heater model only
- \* Individual course prices are prioritized above **ALL**.
  - Set your currency type using **Loc1**

## 2. ~~SPP~~ Special Price Setup

How to set special prices for all/each course.

Special Price Setup		Display
Enter SVC mode		<b>L901</b>
Press 1st button		<b>EESE</b>
Press 2nd button		<b>SEUP</b>
Press start button		<b>29P</b>
Press 2nd button or 3rd button	Until display shows	<b>SPP</b>
Press start button		<b>ALL</b>
Select the setting you want Button functions: Start button = Select 1st button = Go back a step 2nd button = Move up or increase value 3rd button = Move down or decrease value		
Press Start to set the price	The next course setting will be displayed.	<b>COS1</b>

### NOTE

- Range : 0.00~9.95
- Increments : 0.05
- ALL is to select the default prices for all the courses at once.
- Select individual price for COS1~6.
- COS1 : Hot

- COS2 : Warm
- COS3 : Cold
- COS4 : Delicates
- COS5, COS6 : Heater model only

\* Individual course prices are prioritized above

**ALL**

- Set your currency type using **Loc1**

### 3. **SCPF** Add Super Wash Price Setup

How to set Add Super Wash Price.

\* Add Super Wash is used to add extra wash, rinse, or both (only in Pay type).

Add Super Wash Price Setup		Display
Enter SVC mode		<b>L901</b>
Press 1st button		<b>EESE</b>
Press 2nd button		<b>SEUP</b>
Press start button		<b>29PF</b>
Press 2nd button or 3rd button	Until display shows	<b>SCPF</b>
Press start button		<b>0.25</b>
Select the setting you want Button functions: Start button = Select 1st button = Go back a step 2nd button = Move up or increase value 3rd button = Move down or decrease value	<b>SEUP</b> ▶ <b>SCPF</b> ▶ <b>0.25</b>	
Press Start to set the price	The next menu setting will be displayed.	<b>8UPF</b>

#### NOTE

- Range : 0.00~9.95
- Increments : 0.05
  - Set your currency type using **LOCY**

#### 4. **RUPP** Auto Dosing Price Setup

How to set Auto Dosing Price.

\* Auto dosing is used to inject detergent/chemicals using external pumps (only in Pay type).

Auto Dosing Price Setup		Display
Enter SVC mode		<b>L901</b>
Press 1st button		<b>EESE</b>
Press 2nd button		<b>SEUP</b>
Press start button		<b>29P2</b>
Press 2nd button or 3rd button	Until display shows	<b>RUPP</b>
Press start button		<b>0.25</b>
Select the setting you want Button functions: Start button = Select 1st button = Go back a step 2nd button = Move up or increase value 3rd button = Move down or decrease value	<b>SEUP</b> ▶ <b>RUPP</b> ▶ <b>0.25</b>	
Press Start to set the price	The next menu setting will be displayed.	<b>FEA1</b>

#### NOTE

- Range : 0.00~9.95
- Increments : 0.05
  - Set your currency type using **LOC1**

## 5. **FEA1** Features of the Machine (1st Set)

How to set up Features of the Machine. There are multiple setup features under **FEA1**.

Features of the Machine (1st Set)		Display						
Enter SVC mode		<b>L901</b>						
Press 1st button		<b>EESE</b>						
Press 2nd button		<b>SEUP</b>						
Press start button		<b>29P2</b>						
Press 2nd button or 3rd button	Until display shows	<b>FEA1</b>						
Press start button		<b>SPdE</b>						
Select the setting you want Button functions: Start button = Select 1st button = Go back a step 2nd button = Move up or increase value 3rd button = Move down or decrease value	<b>SEUP</b> ▶ <b>FEA1</b> ▶ <table style="display: inline-table; vertical-align: middle;"> <tr><td><b>SPdE</b></td></tr> <tr><td><b>PR4h</b></td></tr> <tr><td><b>Pr5H</b></td></tr> <tr><td><b>3rPL</b></td></tr> <tr><td><b>EE 1n</b></td></tr> <tr><td><b>PAUS</b></td></tr> </table>	<b>SPdE</b>	<b>PR4h</b>	<b>Pr5H</b>	<b>3rPL</b>	<b>EE 1n</b>	<b>PAUS</b>	
<b>SPdE</b>								
<b>PR4h</b>								
<b>Pr5H</b>								
<b>3rPL</b>								
<b>EE 1n</b>								
<b>PAUS</b>								
Press Start to set sub-function								

### NOTE

- SPdE** : Special price day enable or disable
- PR4h** : Easy entry payment cycle kill enable or disable
- Pr5H** : Pre-wash enable or disable
- 3rPL** : Maximum rpm limit enable or disable
- EE 1n** : Twin spray enable or disable
- PAUS** : Pause function enable or disable

### 5-1. **SPdE** Special Price Day Setup

Special Price Day Setup can be used to enable/disable the use of special prices.

Special Price Day Setup		Display
Enter SVC mode		<b>L901</b>
Press 1st button		<b>EESE</b>
Press 2nd button		<b>SEUP</b>
Press start button		<b>29P2</b>
Press 2nd button or 3rd button	Until display shows	<b>FEA1</b>
Press start button		<b>SPdE</b>
Press start button		<b>d15b</b>
Select the setting you want Button functions: Start button = Select 1st button = Go back a step 2nd button = Move up or increase value 3rd button = Move down or decrease value	<b>SEUP</b> ▶ <b>FEA1</b> ▶ <b>SPdE</b> ▶ <b>d15b</b> <b>ErRB</b>	
Press Start to enable or disable	The next menu setting will be displayed.	<b>PR45</b>

### 5-2. **PA4h** Easy Entry Payment Cycle Kill Setup

Easy entry cycle kill can be enabled or disabled in the payment cycle

Easy Entry Payment Cycle Kill Setup		Display
Enter SVC mode		<b>L901</b>
Press 1st button		<b>EESE</b>
Press 2nd button		<b>SEUP</b>
Press start button		<b>29P2</b>
Press 2nd button or 3rd button	Until display shows	<b>FEA1</b>
Press start button		<b>SPDE</b>
Press 2nd button or 3rd button	Until display Shows	<b>PA4h</b>
Press start button		<b>d15b</b>
Select the setting you want Button functions: Start button = Select 1st button = Go back a step 2nd button = Move up or increase value 3rd button = Move down or decrease value	<b>SEUP</b> ▶ <b>FEA1</b> ▶ <b>PA4h</b> ▶ <b>d15b</b> <b>EnAb</b>	
Press Start to enable or disable	The next menu setting will be displayed.	<b>PA5H</b>

#### NOTE

**d15b** Shortcut key not available

**EnAb** Shortcut key available

- Shortcut key : Press and hold the start button for at least 3seconds

### 5-3. **PrSH** Pre-wash Setup

Pre-wash Setup can be used to enable/disable a short wash cycle before the main wash.

Pre-wash Setup		Display
Enter SVC mode		L901
Press 1st button		EESE
Press 2nd button		SEUP
Press start button		29PL
Press 2nd button or 3rd button	Until display shows	FEA1
Press start button		SPDE
Press 2nd button or 3rd button	Until display shows	PrSH
Press start button		d15b
Select the setting you want Button functions: Start button = Select 1st button = Go back a step 2nd button = Move up or increase value 3rd button = Move down or decrease value	SEUP ▶ FEA1 ▶ PrSH ▶ d15b EnAB	
Press Start to enable or disable	The next menu setting will be displayed.	3rPL

### 5-4. **3-PL** Max RPM Limit Setup

Max RPM Limit Setup can be used to enable/disable the ability to limit the max RPM during spin process.

Max RPM Limitation Setup		Display
Enter SVC mode		0901
Press 1st button		EESE
Press 2nd button		SEUP
Press start button		3-PL
Press 2nd button or 3rd button	Until display shows	FEA1
Press start button		SPDE
Press 2nd button or 3rd button	Until display shows	3-PL
Press start button		DISB
Select the setting you want Button functions: Start button = Select 1st button = Go back a step 2nd button = Move up or increase value 3rd button = Move down or decrease value	SEUP ▶ FEA1 ▶ 3-PL ▶ DISB ERRB	
Press Start to enable or disable	The next menu setting will be displayed.	EEIn

#### NOTE

If enabled, the max RPM will adjust according to the laundry load.  
Max RPM will be reduced for highly unbalanced loads.

## 5-5. EE In Twin Spray Setup

Twin Spray Setup can be used to enable/disable water circulation during tumble.

Twin Spray Setup		Display
Enter SVC mode		LR01
Press 1st button		EESE
Press 2nd button		SEUP
Press start button		29P2
Press 2nd button or 3rd button	Until display shows	FEA1
Press start button		SPDE
Press 2nd button or 3rd button	Until display shows	EE In
Press start button		d15b
Select the setting you want Button functions: Start button = Select 1st button = Go back a step 2nd button = Move up or increase value 3rd button = Move down or decrease value	SEUP ▶ FEA1 ▶ EE In ▶ d15b EnAB	
Press Start to enable or disable	The next menu setting will be displayed.	PAUS

### NOTE

For better wash performance, twin spray pumps up water from the bottom of the tub to spray soapy water on laundry while tumbling.

## 5-6. PAUS Pause Function Setup

Pause Function Setup can be used to enable/disable the ability to pause the cycle when pressing the start/pause button.

Pause Function Setup		Display
Enter SVC mode		0901
Press 1st button		EESE
Press 2nd button		SEUP
Press start button		F9PF
Press 2nd button or 3rd button	Until display shows	FEA1
Press start button		SPDE
Press 2nd button or 3rd button	Until display shows	PAUS
Press start button		DISB
Select the setting you want Button functions: Start button = Select 1st button = Go back a step 2nd button = Move up or increase value 3rd button = Move down or decrease value	SEUP ▶ FEA1 ▶ PAUS ▶ DISB ERRB	
Press Start to enable or disable	The next menu setting will be displayed.	SPDE

## 6.FEER2 Features of the Machine (2nd Set)

How to set up features of the machine. There are multiple setup features under FEER2.

Features of the Machine (2nd Set)		Display
Enter SVC mode		L901
Press 1st button		EESE
Press 2nd button		SEUP
Press start button		29P2
Press 2nd button or 3rd button	Until display shows	FEER2
Press start button		SbEr
Select the setting you want Button functions: Start button = Select 1st button = Go back a step 2nd button = Move up or increase value 3rd button = Move down or decrease value	SEUP ▶ FEER2 ▶ SbEr SUUE AUUE SPCE EcOP EcHE EcBE	

### NOTE

**SbEr** : 5th button fuction select (Add super wash or Auto dosing charging)

**SUUE** : Add super wash enable or disable

**AUUE** : Auto dosing function enable or disable

**SPCE** : Add super wash type

**EcOP** : Tub clean load detection enable or disable

**EcHE** : Tub clean heater usage enable or disable

**EcBE** : Tub clean easy entry function enable or disable

## 6-1. Sbbtn 5th Button Type Setup

5th Button Type Setup can be used to set the function of the 5th button.

5th Button Type Setup		Display
Enter SVC mode		<b>L901</b>
Press 1st button		<b>EESE</b>
Press 2nd button		<b>SEUP</b>
Press start button		<b>29P2</b>
Press 2nd button or 3rd button	Until display shows	<b>FEAR</b>
Press start button		<b>Sbbtn</b>
Press 2nd button or 3rd button	Until display shows	<b>AdDS</b>
Select the setting you want Button functions: Start button = Select 1st button = Go back a step 2nd button = Move up or increase value 3rd button = Move down or decrease value	<b>SEUP</b> ▶ <b>FEAR</b> ▶ <b>Sbbtn</b> ▶ <b>AdDS</b> <b>RUtE</b>	
Press Start to set sub-fuction	Display returns to standby mode.	

### NOTE

Setting to **AdDS** will make the 5th button function as Add Super Wash.

Setting to **RUtE** will make the 5th button function as payment for auto dosing.

## 6-2. **SUUE** Add Super Wash Setup

Add Super Wash Setup can be used to enable/disable the super wash function.

\* Add Super Wash is used to add extra wash, rinse, or both (only used in Pay type).

Add Super Wash Setup		Display
Enter SVC mode		L901
Press 1st button		EESE
Press 2nd button		SEUP
Press start button		29P2
Press 2nd button or 3rd button	Until display shows	FEA2
Press start button		SbEr
Press 2nd button or 3rd button	Until display shows	SUUE
Press start button		EnAb
Select the setting you want Button functions: Start button = Select 1st button = Go back a step 2nd button = Move up or increase value 3rd button = Move down or decrease value	SEUP ▶ FEA2 ▶ SUUE ▶ EnAb d15b	
Press Start to enable or disable	The next menu setting will be displayed.	RUUE

### 6-3. ~~AUTO~~ Auto Dosing Setup

Auto Dosing Setup can be used to enable/disable the Auto dosing function.

Auto Dosing Setup		Display
Enter SVC mode		L901
Press 1st button		EESE
Press 2nd button		SEUP
Press start button		29P2
Press 2nd button or 3rd button	Until display shows	FEA2
Press start button		56E7
Press 2nd button or 3rd button	Until display shows	AUTE
Press start button		ENAB
Select the setting you want Button functions: Start button = Select 1st button = Go back a step 2nd button = Move up or increase value 3rd button = Move down or decrease value	<pre> SEUP ▶ FEA2 ▶ AUTE ▶ ENAB                         DISB           </pre>	
Press Start to enable or disable	The next menu setting will be displayed.	SPCE

### 6-4. **SPCT** Add Super Wash Type Setup

Add Super Wash Type Setup can be used to add extra wash cycle, rinse cycle, or both.

Add Super Wash Type Setup		Display
Enter SVC mode		<b>L901</b>
Press 1st button		<b>EESE</b>
Press 2nd button		<b>SEUP</b>
Press start button		<b>29P2</b>
Press 2nd button or 3rd button	Until display shows	<b>FEA2</b>
Press start button		<b>56E2</b>
Press 2nd button or 3rd button	Until display shows	<b>SPCT</b>
Press start button		<b>60th</b>
Select the setting you want Button functions: Start button = Select 1st button = Go back a step 2nd button = Move up or increase value 3rd button = Move down or decrease value	<b>SEUP</b> ▶ <b>FEA2</b> ▶ <b>SPCT</b> ▶ <b>60th</b> <b>UUE</b> <b>rP</b>	
Press Start to set sub-fuction	The next menu setting will be displayed.	<b>EE0P</b>

#### NOTE

**60th** : Both (Increase wash time and rinse once more)

**UUE** : Increase wash time

**rP** : Rinse once more

### 6-5. **EECP** Tub Clean Load Detection Setup

Tub Clean Load Detection Setup can be used to enable/disable the ability to detect laundry load during tub clean. If enabled, the washer will detect whether or not a load is present in the washer.

Tub Clean Load Detection Setup		Display
Enter SVC mode		U901
Press 1st button		EESE
Press 2nd button		SEUP
Press start button		F9PA
Press 2nd button or 3rd button	Until display shows	FEA2
Press start button		56EN
Press 2nd button or 3rd button	Until display shows	EECP
Press start button		ENAB
Select the setting you want Button functions: Start button = Select 1st button = Go back a step 2nd button = Move up or increase value 3rd button = Move down or decrease value		
Press Start to enable or disable	The next menu setting will be displayed.	EEHE

### 6-6. **EEHL** Tub Clean Heater Setup

Tub Clean Heater Setup can be used to enable/disable the ability to use the heater during tub clean. If enabled, the heater will be used for the tub clean.

Tub Clean Heater Setup		Display
Enter SVC mode		U901
Press 1st button		EESE
Press 2nd button		SEUP
Press start button		F9P2
Press 2nd button or 3rd button	Until display shows	FEA2
Press start button		SEEN
Press 2nd button or 3rd button	Until display shows	EEHL
Press start button		D156
Select the setting you want Button functions: Start button = Select 1st button = Go back a step 2nd button = Move up or increase value 3rd button = Move down or decrease value	<pre>                     SEUP ▶ FEA2 ▶ EEHL ▶ ENAB  D156                 </pre>	
Press Start to enable or disable	The next menu setting will be displayed.	EEBL

### 6-7. **Ec6b** Tub Clean Button Setup

Tub Clean Button Setup can be used to enable/disable the easy entry function for the new tub clean

Tub Clean Button Setup		Display
Enter SVC mode		<b>L901</b>
Press 1st button		<b>EESE</b>
Press 2nd button		<b>SEUP</b>
Press start button		<b>29P2</b>
Press 2nd button or 3rd button	Until display shows	<b>FEA2</b>
Press start button		<b>5bE7</b>
Press 2nd button or 3rd button	Until display shows	<b>Ec6E</b>
Press start button		<b>EnAb</b>
Select the setting you want Button functions: Start button = Select 1st button = Go back a step 2nd button = Move up or increase value 3rd button = Move down or decrease value	<b>SEUP</b> ▶ <b>FEA2</b> ▶ <b>Ec6E</b> ▶ <b>EnAb</b> <b>d15b</b>	
Press Start to enable or disable	The next menu setting will be displayed.	<b>5bE7</b>

#### NOTE

**d15b** Shortcut key not available

**EnAb** Shortcut key available (Press and hold 1st and 2nd button in same time)

## 7. **FEA3** Features of the Machine (3rd Set)

How to set up features of the machine. There are multiple setup features under **FEA3**.

Features of the Machine (3rd Set)		Display
Enter SVC mode		<b>0901</b>
Press 1st button		<b>EESE</b>
Press 2nd button		<b>SEUP</b>
Press start button		<b>79P2</b>
Press 2nd button or 3rd button	Until display shows	<b>FEA3</b>
Press start button		<b>S1EE</b>
Select the setting you want Button functions: Start button = Select 1st button = Go back a step 2nd button = Move up or increase value 3rd button = Move down or decrease value	<pre> SEUP  ▶  FEA3  ▶  S1EE                     SPon                     IEL                     Q300                     H4CS                     WUFC                     UEEA                 </pre>	

### NOTE

- S1EE** : Spin type
- SPon** : Spin only easy entry function enable or disable
- IEL** : Initial tub clean enable or disable
- Q300** : Quick mode enable or disable
- H4CS** : Hygiene cycle enable or disable
- WUFC** : Wave force enable or disable
- UEEA** : UE Error enable or disable

## 7-1. **51EE** Spin Type Setup

Spin Type Setup can be used to select spin type between multi-housing type and coin laundry type.

Spin Type Setup		Display
Enter SVC mode		<b>L901</b>
Press 1st button		<b>EESE</b>
Press 2nd button		<b>SEUP</b>
Press start button		<b>29P2</b>
Press 2nd button or 3rd button	Until display shows	<b>FEA3</b>
Press start button		<b>51EE</b>
Press start button		<b>3UL6</b>
Select the setting you want Button functions: Start button = Select 1st button = Go back a step 2nd button = Move up or increase value 3rd button = Move down or decrease value	<b>SEUP</b> ▶ <b>FEA3</b> ▶ <b>51EE</b> ▶ <b>3UL6</b> <b>LAU6</b>	
Press Start to set spin type	The next menu setting will be displayed.	<b>SP00</b>

### NOTE

**3UL6** Vibration is lower than Coin type, but spin entry time may be longer. This setting is recommended for locations with bad flooring conditions, such as apartments or dormitories.

**LAU6** Vibration is higher than Multi type, but spin entry time will be shorter. This setting is recommended for locations with good flooring conditions, such as laundromats.

- Long spin entry time means an increase in total cycle time.

## 7-2. **SP on** Spin Only Easy Entry Setup

Spin Only Easy Entry Setup can be used to enable/disable the easy entry function for the spin only.

Spin Only Button Setup		Display
Enter SVC mode		L901
Press 1st button		EESE
Press 2nd button		SEUP
Press start button		29P2
Press 2nd button or 3rd button	Until display shows	FEA3
Press start button		51EE
Press 2nd button or 3rd button	Until display shows	SP on
Press start button		EnAb
Select the setting you want Button functions: Start button = Select 1st button = Go back a step 2nd button = Move up or increase value 3rd button = Move down or decrease value	SEUP ▶ FEA3 ▶ SP on ▶ EnAb d15b	
Press Start to enable or disable	The next menu setting will be displayed.	1E2L

### NOTE

- In the case when the washer completes a cycle but the clothes are still very wet, the spin only feature will be activated and ready for use.
- This condition is based on the program of the machine, in some cases it may not be available. Even if the spin only is not available to the customer after a load, it does not mean the washer requires service.

### 7-3. How to use Spin only easy entry

When the washer completes a cycle but the clothes are still very wet, please run a spin only cycle using the easy entry function.

Spin only easy entry		Display
Press and hold 5th button for at least 3 seconds.	Display shows <b>SP In</b> if the function is activated.	<b>SP In</b>
Press start button	Display will show the remaining time and the Spin only cycle starts.	
	When the Spin only cycle is finished, <b>End</b> is displayed with beeping.	<b>End</b>
	Go back to ready mode.	

#### NOTE

- There will be no visible indication even when the Spin Only Easy Entry function becomes activated. The machine will be in ready/idle mode.
  - PAY type: Price is displayed.
  - FrEE type: PUSH is displayed.

### 7-4. **Pre clean** Pre clean entry button setup

Pre clean entry button setup can be used to enable/disable button that entry short tub clean cycle.

Pre Clean Entry Button Setup		Display
Enter SVC mode		L901
Press 1st button		EESE
Press 2nd button		SEUP
Press start button		29P2
Press 2nd button or 3rd button	Until display shows	FEA3
Press start button		51EE
Press 2nd button or 3rd button	Until display shows	1ECL
Press start button		D156
Select the setting you want Button functions: Start button = Select 1st button = Go back a step 2nd button = Move up or increase value 3rd button = Move down or decrease value	SEUP ▶ FEA3 ▶ 1ECL ▶ D156 EARB	
Press Start to enable or disable	The next menu setting will be displayed.	9300

### 7-5. How to use Pre clean

When the customer or manager want to use short clean the tub before the normal cycle, please run a pre clean cycle.

Pre Clean Entry		Display
Press and hold 1st button for at least 3 seconds.	Display shows <b>0003</b> if the function is activated.	0003
Press start button	Display will show the remaining time and the Spin only cycle starts.	
	When the Pre clean cycle is finished, <b>End</b> is displayed with beeping.	End
	Go back to ready mode.	

#### NOTE

- After one cycle, additional cycles are not possible continuously.
- There will be no visible indication even when the Pre clean becomes activated. The machine will be in ready/idle mode.
  - **PR4** type: Price is displayed.
  - **FESE** type: **PUSH** is displayed.

## 7-6. **UUFC** Wave Force Setup

Wave Force Setup can be used to enable/disable the wave force.

Wave Force Setup		Display
Enter SVC mode		U901
Press 1st button		EESE
Press 2nd button		SEUP
Press start button		29P2
Press 2nd button or 3rd button	Until display shows	FEA3
Press start button		51EE
Press 2nd button or 3rd button	Until display shows	UUFC
Press start button		ENAB
Select the setting you want Button functions: Start button = Select 1st button = Go back a step 2nd button = Move up or increase value 3rd button = Move down or decrease value		
Press Start to enable or disable	The next menu setting will be displayed.	U9EA

### 7-7. **UEEn** UE Error Display Setup

The UE error display set up is used to enable or disable the UE function.

UE Error Display Setup		Display
Enter SVC mode		<b>L9C1</b>
Press 1st button		<b>EESE</b>
Press 2nd button		<b>SEUP</b>
Press start button		<b>SPPr</b>
Press 2nd button or 3rd button	Until display shows	<b>FEA3</b>
Press start button		<b>S1EE</b>
Press 2nd button or 3rd button	Until display shows	<b>UEEn</b>
Press start button		<b>d15b</b>
Select the setting you want Button functions: Start button = Select 1st button = Go back a step 2nd button = Move up or increase value 3rd button = Move down or decrease value	<b>SEUP</b> ▶ <b>FEA3</b> ▶ <b>UEEn</b> ▶ <b>d15b</b> <b>EnAb</b>	
Press Start to enable or disable	The next menu setting will be displayed.	<b>S1EE</b>

#### NOTE

- **d15b** UE will not displayed.
- **EnAb** UE will be displayed If the spin entry is failed within displayed time+cut off time(**SPtC**). After UE is displayed press the start button one time and the machine will return to standby mode. The spin only entry feature will be active for this cycle following a UE. Refer to 7-3 of this manual on how to use the Spin only easy entry feature.

### 8. **SPPd** Special Price Day Setup

Special Price Day Setup can be used to select which days to apply special prices.

Special Price Day Setup		Display
Enter SVC mode		L901
Press 1st button		EESE
Press 2nd button		SEUP
Press start button		29P
Press 2nd button or 3rd button	Until display shows	SPPd
Press start button		SUN
Press Start button		d15b
Select the setting you want Button functions: Start button = Select 1st button = Go back a step 2nd button = Move up or increase value 3rd button = Move down or decrease value	<pre> SEUP ▶ SPPd ▶ SUN ▶ ENAb                                     3on                   EUE                   rEd                   EAU                   Fr1                   SAR                     </pre>	
Press Start to enable or disable	The next menu setting will be displayed.	3on

## 9. **SPbE** Special Price Beginning Time Setup

Special Price Beginning Time Setup can be used to set the start time of special prices.

Special Price Beginning Time Setup		Display
Enter SVC mode		L901
Press 1st button		EESE
Press 2nd button		SEUP
Press start button		EESE
Press 2nd button or 3rd button	Until display shows	SPbE
Press start button		88:0
Select the setting you want Button functions: Start button = Select 1st button = Go back a step 2nd button = Move up or increase value 3rd button = Move down or decrease value	SEUP ▶ SPbE ▶ 88:0	
Press Start to enable or disable	The next menu setting will be displayed.	SPeE

### NOTE

- Make sure to set up the Time feature before using this feature.
- Range : 0~23 hr
- Increments : 1

## 10. **SPEE** Special Price Ending Time Setup

Special Price Ending Time Setup can be used to set the end time for special prices.

Special Price Beginning Time Setup		Display
Enter SVC mode		<b>L901</b>
Press 1st button		<b>EESE</b>
Press 2nd button		<b>SEUP</b>
Press start button		<b>29P2</b>
Press 2nd button or 3rd button	Until display shows	<b>SPEE</b>
Press start button		<b>00:00</b>
Select the setting you want Button functions: Start button = Select 1st button = Go back a step 2nd button = Move up or increase value 3rd button = Move down or decrease value	<b>SEUP</b> ▶ <b>SPEE</b> ▶ <b>00:00</b>	
Press Start to set time	The next menu setting will be displayed.	<b>P2CC</b>

### NOTE

- Range : 1~24 hr
- Increments : 1

## 11. **P-CC** Prewash Time Setup

Prewash Time Setup can be used to set the time for prewash.

Prewash Time Setup		Display
Enter SVC mode		<b>L901</b>
Press 1st button		<b>EESE</b>
Press 2nd button		<b>SEUP</b>
Press start button		<b>29P2</b>
Press 2nd button or 3rd button	Until display shows	<b>P-CC</b>
Press start button		<b>88:8</b>
Select the setting you want Button functions: Start button = Select 1st button = Go back a step 2nd button = Move up or increase value 3rd button = Move down or decrease value	<b>SEUP</b> ▶ <b>P-CC</b> ▶ <b>88:8</b>	
Press Start to set time	The next menu setting will be displayed.	<b>0000</b>

### NOTE

- Range : 4~8 min
- Increments : 1

## 12. **0000** Wash Time Setup

Wash Time Setup can be used to set the duration of the wash process.

Wash Time Setup		Display
Enter SVC mode		U901
Press 1st button		EESE
Press 2nd button		SEUP
Press start button		29P2
Press 2nd button or 3rd button	Until display shows	0000
Press start button		0051
Select the setting you want Button functions: Start button = Select 1st button = Go back a step 2nd button = Move up or increase value 3rd button = Move down or decrease value		
Press Start to set time	The next course setting will be displayed.	0052

### NOTE

- Range : 5~15 min
- Increments : 1
- COS1 : Hot
- COS2 : Warm
- COS3 : Cold
- COS4 : Delicates
- COS5, COS6 : Heater model only

### 13. **nr PC** Number of Rinses per Cycle Setup

Number of Rinses per Cycle Setup can be used to set number of rinses for one cycle.

Number of Rinses per Cycle Setup		Display
Enter SVC mode		<b>L901</b>
Press 1st button		<b>EESE</b>
Press 2nd button		<b>SEUP</b>
Press start button		<b>29P2</b>
Press 2nd button or 3rd button	Until display shows	<b>nr PC</b>
Press start button		<b>COS1</b>
Select the setting you want Button functions: Start button = Select 1st button = Go back a step 2nd button = Move up or increase value 3rd button = Move down or decrease value		
Press Start to set time	The next course setting will be displayed.	<b>COS2</b>

#### NOTE

- Range : 1~5
- Increments : 1
- COS1 : Hot
- COS2 : Warm
- COS3 : Cold
- COS4 : Delicates
- COS5, COS6 : Heater model only

## 14. **Rinse Time Setup**

Rinse Time Setup can be used to set the duration of one rinse.

Rinse Time Setup		Display
Enter SVC mode		<b>U901</b>
Press 1st button		<b>EESE</b>
Press 2nd button		<b>SEUP</b>
Press start button		<b>29PE</b>
Press 2nd button or 3rd button	Until display shows	<b>007E</b>
Press start button		<b>CO51</b>
Select the setting you want Button functions: Start button = Select 1st button = Go back a step 2nd button = Move up or increase value 3rd button = Move down or decrease value		
Press Start to set time	The next course setting will be displayed.	<b>CO52</b>

### NOTE

- Multiple **007E** and **00PE** to calculate total rinse process time
- Range : 8~16
- Increments : 1
- COS1 : Hot
- COS2 : Warm
- COS3 : Cold
- COS4 : Delicates
- COS5, COS6 : Heater model only

## 15. **ESSD** Top Spin Speed Setup

Top Spin Speed Setup can be used to set the maximum RPM for the spin process.

Top Spin Speed Setup		Display
Enter SVC mode		<b>LR01</b>
Press 1st button		<b>EESE</b>
Press 2nd button		<b>SEUP</b>
Press start button		<b>29P2</b>
Press 2nd button or 3rd button	Until display shows	<b>ESSD</b>
Press start button		<b>COS1</b>
Select the setting you want Button functions: Start button = Select 1st button = Go back a step 2nd button = Move up or increase value 3rd button = Move down or decrease value		
Press Start to set the number	The next course setting will be displayed.	<b>COS2</b>

### NOTE

- Range : 0~6
- Increments : 1
- COS1 : Hot
- COS2 : Warm
- COS3 : Cold
- COS4 : Delicates
- COS5, COS6 : Heater model only
- 0 : 1200RPM
- 1 : 1000 RPM
- 2 : 900 RPM
- 3 : 800 RPM
- 4 : 700 RPM
- 5 : 600 RPM
- 6 : 500 RPM

## 16. **WULE** Water Level Setup

Water Level Setup can be used to set the water supply level.

Water Level Setup		Display
Enter SVC mode		<b>L901</b>
Press 1st button		<b>EESE</b>
Press 2nd button		<b>SEUP</b>
Press start button		<b>29P2</b>
Press 2nd button or 3rd button	Until display shows	<b>WULE</b>
Press start button		<b>COS1</b>
Select the setting you want Button functions: Start button = Select 1st button = Go back a step 2nd button = Move up or increase value 3rd button = Move down or decrease value		
Press Start to set the level	The next course setting will be displayed.	<b>COS2</b>

### NOTE

- COS1 : Hot
- COS2 : Warm
- COS3 : Cold
- COS4 : Delicates
- COS5, COS6 : Heater model only
- Water level frequency
- High : 23.0 KHz
- Middle : 23.5 KHz
- Low : 23.8 KHz

## 17. **r5En** Rinse Spin Setup

Rinse Spin Setup can be used to enable/disable spin during rinse cycle.

Rinse Spin Setup		Display
Enter SVC mode		<b>L901</b>
Press 1st button		<b>EESE</b>
Press 2nd button		<b>SEUP</b>
Press start button		<b>r9Pr</b>
Press 2nd button or 3rd button	Until display shows	<b>r5En</b>
Press start button		<b>r51</b>
Select the setting you want Button functions: Start button = Select 1st button = Go back a step 2nd button = Move up or increase value 3rd button = Move down or decrease value		
Press Start to enable or disable	The next course setting will be displayed.	<b>r52</b>

### NOTE

**r51** : 1st rinse spin skip

**r52** : 2nd rinse spin skip

**r53** : 3rd rinse spin skip

**r54** : 4th rinse spin skip

**r55** : 5th, 6th rinse spin skip

6th rinse spin refers to Add super wash rinse.

## 18. **DHUE** Drop Count Setup

Drop Count Setup can be used to set the number of drop counts. Drops occur while the machine checks for balancing of the load as the cycle enters higher RPM.

Drop Count Setup		Display
Enter SVC mode		<b>U901</b>
Press 1st button		<b>EESE</b>
Press 2nd button		<b>SEUP</b>
Press start button		<b>F9PF</b>
Press 2nd button or 3rd button	Until display shows	<b>DHUE</b>
Press start button		<b>150</b>
Select the setting you want Button functions: Start button = Select 1st button = Go back a step 2nd button = Move up or increase value 3rd button = Move down or decrease value	<b>SEUP</b> ▶ <b>DHUE</b> ▶ <b>150</b>	
Press Start to set the number	The next menu setting will be displayed.	<b>F5UE</b>

### NOTE

- **Drop counts 25~145:** After dropping the selected amount of counts, UE will not occur. The cycle will end immediately or after spinning at a low RPM.
- **Drop counts 150:** After dropping the selected amount of counts, UE will occur. The cycle will end after shut down time. **Refer to How to set shut down time after UE.**

## 19. **RSUE** Rinse Spin Drop Count Setup

Rinse Spin Drop Count Setup can be used to set the drop count for each rinse spin. Drops occur while the machine checks for balancing of the load as the cycle enters higher RPM.

Rinse Spin Drop Count Setup		Display
Enter SVC mode		<b>U901</b>
Press 1st button		<b>EESE</b>
Press 2nd button		<b>SEUP</b>
Press start button		<b>R9PA</b>
Press 2nd button or 3rd button	Until display shows	<b>RSUE</b>
Press start button		<b>0010</b>
Select the setting you want Button functions: Start button = Select 1st button = Go back a step 2nd button = Move up or increase value 3rd button = Move down or decrease value	<b>SEUP</b> ▶ <b>RSUE</b> ▶ <b>0010</b>	
Press Start to set the number	The next menu setting will be displayed.	<b>UE58</b>

### NOTE

- Range : 5~15
- Increment : 1
- If unable to reach target RPM within set number of drops, cycle will continue to next step.

## 20. **UESD** UE Shutdown Setup

UE Shutdown Setup can be used to set the time to display UE until the cycle ends.

UE Shutdown Setup		Display
Enter SVC mode		U901
Press 1st button		UESE
Press 2nd button		SEUP
Press start button		29P2
Press 2nd button or 3rd button	Until display shows	UESD
Press start button		00:03
Select the setting you want Button functions: Start button = Select 1st button = Go back a step 2nd button = Move up or increase value 3rd button = Move down or decrease value	SEUP ▶ UESD ▶ 00:03	
Press Start to set the time	The next menu setting will be displayed.	PUCE

### NOTE

- Range : 0~10 min
- If **UEEA** setting is disabled,
  - 0 : UE will remain until user opens door, redistributes clothes, and starts up spin process again.
  - 1~10 : Cycle will end after set time.
- If **UEEA** setting is enabled,
  - 0 : UE will remain until the **Start** button in selected.
  - 1~10 : Washer returns to standby mode after the designated programmed time.

## 21. **AUCE** Auto Dosing Pump Time Setup

Auto Dosing Pump Time Setup can be used to set the pump activation duration for each channel per course.

Auto Dosing Pump Time Setup		Display
Enter SVC mode		<b>L901</b>
Press 1st button		<b>EESE</b>
Press 2nd button		<b>SEUP</b>
Press start button		<b>F9PA</b>
Press 2nd button or 3rd button	Until display shows	<b>AUCE</b>
Press start button		<b>E051</b>
Select the setting you want Button functions: Start button = Select 1st button = Go back a step 2nd button = Move up or increase value 3rd button = Move down or decrease value		
Press Start to set the time	The next channel setting will be displayed.	<b>CH2</b>

CH	Detergent	Range (s)	Input period	
①	Pre-wash	0~20	Pre-wash phase	
②	Main wash	0~20	Main wash phase	
③	Bleach	0~10	Main wash (Remaining washing time : 5 Minutes)	
④	Softener	0~20	Final rinse phase	

## 22. [C01] Coin 1 Value Setup

Coin 1 Value Setup can be used to set the value of each coin signal received.

Coin1 Value Setup		Display
Enter SVC mode		LR01
Press 1st button		EESE
Press 2nd button		SEUP
Press start button		29P2
Press 2nd button or 3rd button	Until display shows	C01
Press start button		0.25
Select the price you want Button functions: Start button = Select 1st button = Go back a step 2nd button = Move up or increase value 3rd button = Move down or decrease value	<pre>           SEUP  ▶  C01  ▶  0.25           </pre>	
Press Start to set the price	The next menu setting will be displayed.	P1P0

### NOTE

- Range : 0.05~9.95
- Increment : 0.05

### 23. **PIP<sub>0</sub>** Penny Increment Pricing Offset Setup

Penny Increment Pricing Offset Setup can be used to set additional cent increase when card is used.









Penny Increment Pricing Offset Setup		Display
Enter SVC mode		<b>0.901</b>
Press 1st button		<b>EESE</b>
Press 2nd button		<b>SEUP</b>
Press start button		<b>P9P<sub>0</sub></b>
Press 2nd button or 3rd button	Until display shows	<b>PIP<sub>0</sub></b>
Press start button		<b>0000</b>
Select the price you want Button functions: Start button = Select 1st button = Go back a step 2nd button = Move up or increase value 3rd button = Move down or decrease value	<b>SEUP</b> ▶ <b>PIP<sub>0</sub></b> ▶ <b>0000</b>	
Press Start to set the price	The next menu setting will be displayed.	<b>6EEP</b>

#### NOTE

- Range : 0~4
- **PIP<sub>0</sub>** Penny increment pricing offset is available only in card type. It hasn't affected the coin type's price setting.

## 24. **BEEP** Beep Volume Setup

Beep Volume Setup can be used to set the sound level of the machine.

Beep Volume Setup		Display
Enter SVC mode		
Press 1st button		
Press 2nd button		
Press start button		
Press 2nd button or 3rd button	Until display shows	
Press start button		
Select the setting you want Button functions: Start button = Select 1st button = Go back a step 2nd button = Move up or increase value 3rd button = Move down or decrease value	 <pre> graph LR     SEUP[SEUP] --&gt; BEEP[BEEP]     BEEP --&gt; HIGH[HIGH]     BEEP --&gt; LOW[LOW]     BEEP --&gt; OFF[OFF] </pre>	
Press Start to set the sound level	The next menu setting will be displayed.	

## 25. **REFR** Standby Return Time Setup

Standby Return Time Setup can be used to set how long the input payment is held until the machine resets to standby mode.

Standby Return Time Setup		Display
Enter SVC mode		0901
Press 1st button		EESE
Press 2nd button		SEUP
Press start button		FRFR
Press 2nd button or 3rd button	Until display shows	REFR
Press start button		0000
Select the setting you want Button functions: Start button = Select 1st button = Go back a step 2nd button = Move up or increase value 3rd button = Move down or decrease value	SEUP ▶ REFR ▶ 0000	
Press Start to set the time	The next menu setting will be displayed.	E4PE

### NOTE

- 0 : Holds input payment permanently.
- 1~180 : Holds input payment for selected amount of time, then returns to standby mode.
- **REFR** : Standby return time setup is available only in coin type.

## 26. **E4PE** Type

Type can be used to set the machine's various type settings.

Type	Display					
Enter SVC mode	<b>L901</b>					
Press 1st button	<b>EESL</b>					
Press 2nd button	<b>SEUP</b>					
Press start button	<b>29P</b>					
Press 2nd button or 3rd button	Until display shows <b>E4PE</b>					
Select the setting you want Button functions: Start button = Select 1st button = Go back a step 2nd button = Move up or increase value 3rd button = Move down or decrease value	SEUP ▶ E4PE ▶ <table style="display: inline-table; vertical-align: middle;"> <tr><td>Pdtd</td></tr> <tr><td>Loc1</td></tr> <tr><td>WEnd</td></tr> <tr><td>Cdrd</td></tr> <tr><td>Cndr</td></tr> </table>	Pdtd	Loc1	WEnd	Cdrd	Cndr
Pdtd						
Loc1						
WEnd						
Cdrd						
Cndr						

### NOTE

**Pdtd** : Product type

**Loc1** : Currency type

**WEnd** : Vend type

**Cdrd** : Card reader type

**Cndr** : Coin meter type

## 26-1. **PdEd** Product Type Setup

Product Type Setup can be used to set the machine's payment type (Pay or Free)

Product Type Setup		Display
Enter SVC mode		<b>L901</b>
Press 1st button		<b>EESE</b>
Press 2nd button		<b>SEUP</b>
Press start button		<b>29P2</b>
Press 2nd button or 3rd button	Until display shows	<b>E4PE</b>
Press Start button		<b>PdEd</b>
Select the setting you want Button functions: Start button = Select 1st button = Go back a step 2nd button = Move up or increase value 3rd button = Move down or decrease value	<b>SEUP</b> ▶ <b>E4PE</b> ▶ <b>PdEd</b> ▶ <b>PA4</b> <b>FrEE</b>	
Press Start to set the type	Display returns to standby mode.	

### NOTE

- PAY : Coin/Card
- FrEE : On Premise Laundry
- Issues may occur if certain large items are loaded after changing from Free type to Pay type.

## 26-2. Loc1 Currency Type Setup

Currency Type Setup can be used to set the country and its currency

Currency Type Setup		Display
Enter SVC mode		LOC1
Press 1st button		EESE
Press 2nd button		SEUP
Press start button		29P2
Press 2nd button or 3rd button	Until display shows	E4PE
Press Start button		PdEd
Press 2nd button or 3rd button	Until display shows	Loc1
Select the setting you want Button functions: Start button = Select 1st button = Go back a step 2nd button = Move up or increase value 3rd button = Move down or decrease value	SEUP ▶ E4PE ▶ Loc1 ▶ 29P2	
Press Start to set the type	Display returns to standby mode.	

### NOTE

Country (Loc1)	Range	Increments
England (0)	0~10.00	0.10
Australia (1)	0~10.00	1.00
USA (2)	0~9.95	0.05
China (3)	0~199	1
Korea (4)	0~9500	100
Japan (5)	0~9500	100
Canada (6)	0~9.95	0.05
Philippines (7)	0~995	5

### 26-3. WEnd Vend Type Setup

Vent Type Setup can be used to set the payment type (Coin/Card).

Vend Type Setup		Display
Enter SVC mode		<b>U901</b>
Press 1st button		<b>EESL</b>
Press 2nd button		<b>SEUP</b>
Press start button		<b>29P2</b>
Press 2nd button or 3rd button	Until display shows	<b>E4PE</b>
Press Start button		<b>PdEd</b>
Press 2nd button or 3rd button	Until display shows	<b>WEnd</b>
Select the setting you want Button functions: Start button = Select 1st button = Go back a step 2nd button = Move up or increase value 3rd button = Move down or decrease value		
Press Start to set the type	Display returns to standby mode.	

## 26-4. **Card** Card Reader Type Setup

Card Reader Type can be used to set the card reader company.

Card Reader Type Setup		Display
Enter SVC mode		LR01
Press 1st button		EESE
Press 2nd button		SEUP
Press start button		29P
Press 2nd button or 3rd button	Until display shows	E4PE
Press Start button		PdEd
Press 2nd button or 3rd button	Until display shows	Card
Select the setting you want Button functions: Start button = Select 1st button = Go back a step 2nd button = Move up or increase value 3rd button = Move down or decrease value	SEUP ▶ E4PE ▶ Card ▶ 0000	
Press Start to set the type	Display returns to standby mode.	

### NOTE

- 0 : Greenwald
- 1 : ESD

## 26-5. **Cndr** Coin Drop Type Setup

Coin Drop Type can be used to set the coin pulse signal setting for coin drops.

Coin Drop Type Setup		Display
Enter SVC mode		<b>L901</b>
Press 1st button		<b>EESE</b>
Press 2nd button		<b>SEUP</b>
Press start button		<b>29P</b>
Press 2nd button or 3rd button	Until display shows	<b>E4PE</b>
Press Start button		<b>PdEd</b>
Press 2nd button or 3rd button	Until display shows	<b>Cndr</b>
Select the setting you want Button functions: Start button = Select 1st button = Go back a step 2nd button = Move up or increase value 3rd button = Move down or decrease value	<b>SEUP</b> ▶ <b>E4PE</b> ▶ <b>Cndr</b> ▶ <b>0000</b>	
Press Start to set the type	Display returns to standby mode.	

### NOTE

- Coin pulse
- 0 : 50ms : ESD, Greenwald, Munzprufer
- 1 : 100ms : Korea

## 27. Max Surpassed Cycle Time Setup

Cut off time is how long the machine can run after the display time has been reached. This feature allows the adjustment of the cut off time between 1 and 15 minutes.

Custom Program Setup		Display
Enter SVC mode		
Press 1st button		
Press 2nd button		
Press start button		
Press 2nd button or 3rd button	Until display shows	
Press Start button		
Select the setting you want Button functions: Start button = Select 1st button = Go back a step 2nd button = Move up or increase value 3rd button = Move down or decrease value		
Press Start to set the time.	The next menu setting will be displayed.	

### NOTE

- The washer will try and complete the entire cycle in the allotted display time. However, in the case of an off balance load or too much soap, the washer will use the extra cut off time to balance or remove excess soap before ending the cycle.

## 28. **CUSE** Custom Program Setup

Custom Program can be used to create up to 20 different customized courses.

Custom Program Setup		Display
Enter SVC mode		L901
Press 1st button		EESE
Press 2nd button		SEUP
Press start button		29P2
Press 2nd button or 3rd button	Until display shows	CUSE
Press Start button		Ed 1E
Select the setting you want Button functions: Start button = Select 1st button = Go back a step 2nd button = Move up or increase value 3rd button = Move down or decrease value	<pre> SEUP ▶ CUSE ▶ Ed 1E ▶ no 1 ▶ COPS                    Ed 1E                    ⋮                    no 20                 </pre> <pre> COPS CCCC nr PC nr tE tSSd Pr SH WULE Pr od rSEn RUCE                 </pre>	
Press Start to set		

### NOTE

**CUSE** : is only available in FrEE type.

**Ed 1E** : Total number of custom courses (1~20)

**COPS** : Select base course

**CCCC** : Wash Time

**nr PC** : Number of Rinse per Cycle

**nr tE** : Rinse Time

**tSSd** : Top Spin Speed

**Pr SH** : Prewash Time

**WULE** : Water Level

**Pr od** : Rinse Spin Only, Spin Only

**rSEn** : Rinse Spin

**RUCE** : Auto Dosing Pump Time

## Programing Mode – Test Mode

### Diagnostic tests: **EESE** (display)

This program has been added for testing the washer and detecting errors.

#### How to enter Programming mode:

- **Coin type** – Turn on/off the toggle switch.
- **Card type** – Insert the service card.
- **All types** –

- 1 Press the 1st & 3rd button at the same time. **0---**
- 2 Press the 2nd & 3rd buttons to toggle numbers. Then, press the 4th button to move to the next digit. **-0--**
- 3 Press the Start button to finish password input. **L9C1**

\* Default Password : 3000

#### <Control Panel Button>

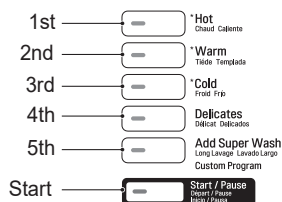

### 1. **EESE** Test

Test features can be used to check and change various machine settings.

Test mode		Display
Enter SVC mode		<b>L9C1</b>
Select the feature you want Button functions: Start button = Select 1st button = Go back a step 2nd button = Move up or increase value 3rd button = Move down or decrease value	<b>EESE</b> ▶ <b>L9C1</b> <b>L9C2</b> <b>L1FE</b> <b>EEPE</b> <b>E13E</b> <b>COOP</b> <b>H1LL</b> <b>PA55</b> <b>E2LL</b>	

#### NOTE

- L9C1** : Diagnostic Test 1
- L9C2** : Factory Use (Do not Use)
- L1FE** : Factory Use (Do not Use)
- EEPE** : Factory Reset
- E13E** : Time Setting
- COOP** : Courtesy Cycle
- H1LL** : Cycle Kill
- PA55** : Password Setup
- E2LL** : Tub Clean Course

## 2. **L9C1** Diagnostic Test

Diagnostic Test can be used to check functionality of various machine parts.  
Press Start to move through the check points.

Number of times the Start button is pressed	Check point	Display
0	Enter SVC mode	<b>L9C1</b>
1	Turns on all lamps and locks the door	Displays <b>8888</b> , 1U:XX, 1g:XX, 12:XX, 1C:XX alternately (Version)
2	Tumble clockwise	rpm (40~50)
3	Low speed spin	rpm (600)
4	High speed spin	rpm (1200)
5	Inlet valve for main water turns on	Water level frequency (255~)
6	Inlet valve for hot water turns on	Water level frequency (255~)
7	Inlet valve for atomizing turns on (Single model) Inlet valve for softener turns on (Stack model)	Water level frequency (255~)
8	Inlet valve for bleach turns on (Single model) Inlet valve for atomizing/bleach turns on (Stack model)	Water level frequency (255~)
9	Tumble counter clockwise	rpm (40~50)
10	Heater turns on	Displays water temperature
11	Circulation pump turns on	Water level frequency (255~)
12	Drain pump turns on	Water level frequency (255~)
13	All lamps turn on	Displays <b>8888</b> , 1U:XX, 1g:XX, 12:XX, 1C:XX alternately (Version)
14	Button check	
15	High speed spin	rpm (1200)
16	<b>L9C2</b> PDA signal check	<b>L9C2</b> this function is not applied in this machine
17		<b>L9C1</b>

### NOTE

- Make sure the drum is empty when diagnostic test is being performed. Do not use **L9C2**.

### 3. **EEPE** Factory Reset

Factory Reset is used to reset the machine to default settings.

Factory Reset		Display
Enter SVC mode		L901
Press 2nd button or 3rd button	Until display shows	EEPE
Press Start button		00:00
Press 2nd button	Until display shows	00:23
Press Start button		L901

#### NOTE

- All settings return to default.
- Wash time : 8 minutes
- Rinse cycle : Twice
- Top spin speed : 1200 rpm
- Add Super Wash : 3 minutes extra wash and one extra rinse
- Price setting varies by country
- After Factory Reset, set your country from **EEPE** mode.

## 4. ~~E13E~~ Time Setup

Time Setup can be used to set the current year, month, day, hour, and minute.

Factory Reset		Display
Enter SVC mode		
Press 2nd button or 3rd button	Until display shows	
Press Start button	Display shows you 2000(Year) → 0101(Month/Date) → Sat(Day) → 0000(Time(24hr))	
Press Start button		
Press 2nd button or 3rd button	Until display shows the year you want (i.e. 2020)	
Press Start button		
Press 2nd button or 3rd button	Until display shows the month you want in the left two digits (i.e. June = 0601)	
Press Start button		
Press 2nd button or 3rd button	Until display shows the day you want in the right two digits (i.e. June 11th = 0611)	
Press Start button		
Press 2nd button or 3rd button	Until display shows the hour you want (i.e. 2:00 PM = 1400)	
Press Start button		
Press 2nd button or 3rd button	Until displays shows the minute you want (i.e. 2:15 PM = 1415)	
Press Start button	Display shows you 2000(Year) → 0101(Month/Date) → Sat(Day) → 0000(Time(24hr))	
Press 1st button	Until display returns to standby mode	

### NOTE

- Time is displayed in military time format.
- Time Setup must be set to use Special Day Price feature.
- When the machine is powered off, Time Setup is reset to default.

## 5. COUR COURTESY Cycle

Courtesy Cycle is a free cycle given to customers for Pay Type machines.

Courtesy Cycle		Display
Enter SVC mode		L901
Press 2nd button or 3rd button	Until display shows	COUR
Press Start button		00:00
Press 2nd button	Until display shows	00:19
Press Start button	Machine is ready to use. User can choose desired course and press Start.	

## 6. KILL KILL Cycle

Kill Cycle is used to end the currently operating cycle.









Cycle Kill		Display
Enter SVC mode		L901
Press 2nd button or 3rd button	Until display shows	KILL
Press Start button		00:00
Press 2nd button	Until display shows	00:19
Press Start button	Machine is ready to use. User can choose desired course and press Start.	End

### NOTE

- Only works for machine that is currently operating.
- Cycle can be ended with Cycle Kill Card for Card Type machines.
- Easy entry : Press and hold the start button for at least 3 seconds.

## 7. **PASS** Password Setup

Password Setup can be used to change the password to enter Service mode.

Password Setup		Display
Enter SVC mode		
Press 2nd button or 3rd button	Until display shows	
Press Start button		
<b>Button functions: Start button = Select</b> 1st button = Go back a step 2nd button = Move up or increase value 3rd button = Move down or decrease value	Input current password Default Password : 3000  1 Press the 2nd & 3rd buttons to toggle numbers.  2 Press the 4th button to move to the next digit.	
Press Start button		
<b>Button functions: Start button = Select</b> 1st button = Go back a step 2nd button = Move up or increase value 3rd button = Move down or decrease value	Input new password (i.e. 1234)  1 Press the 2nd & 3rd buttons to toggle numbers.  2 Press the 4th button to move to the next digit.	   
Press Start button	New password is set	

## 8. **ECL** Tub Clean Course

Tub Clean Course is used to clean the drum.

Tub Clean Course		Display
Enter SVC mode		<b>L901</b>
Press 2nd button or 3rd button	Until display shows	<b>ECL</b>
Press Start button	Display shows remaining time and starts the Tub Clean Course.	

### NOTE

- Machine goes back to standby mode after Tub Clean Course is completed.
- Easy Entry : Press and hold the 1st button and 2nd button for at least 3 seconds.
- Display shows the default number of Tub Clean cycles to run. (Range : 1~3)
- Never load laundry when using Tub Clean Course. Laundry may be damaged or become contaminated.
- Tub Clean Course should be used every 50 cycles.
- Related functions **ECLoP** : Tub Clean Load Detection Setup  
**ECLHe** : Tub Clean Heater Setup  
**ECLbE** : Tub Clean Shortcut Button Setup

# Programing Mode – Collect Mode

## Collect information data : **CLCT** (display)

The washer collects the usage data so that the owner can check various information like number of various cycles used, how many times card or coins used, etc.

### Collect Mode

Collect Mode		Display
Enter SVC mode		<b>U901</b>
Press 1st button		<b>EESE</b>
Press 2nd button or 3rd button	Until display shows	<b>CLCT</b>
Press Start button		<b>29Pr</b>
Select the feature you want Start button = Select 1st button = Go back a step 2nd button = Move up or increase value 3rd button = Move down or decrease value	Refer to the follow Collect Mode Data List	

### Collect Mode Data lists

No.	Abbreviation	Meaning	Description
1	rgPr	Regular Price (Default Price)	
2	rgP1	Regular COS1 Price	
3	rgP2	Regular COS2 Price	
4	rgP3	Regular COS3 Price	
5	rgP4	Regular COS4 Price	
6	rgP5	Regular COS5 Price (for Heater)	
7	rgP6	Regular COS6 Price (for Heater)	
8	ltrC	Interval Regular Total Cycle Count	(0~65535)
9	ltr1	Interval Regular COS1 Cycle Count	(0~65535)
10	ltr2	Interval Regular COS2 Cycle Count	(0~65535)
11	ltr3	Interval Regular COS3 Cycle Count	(0~65535)
12	ltr4	Interval Regular COS4 Cycle Count	(0~65535)
13	ltr5	Interval Regular COS5 Cycle Count (for Heater)	(0~65535)
14	ltr6	Interval Regular COS6 Cycle Count (for Heater)	(0~65535)
15	ACrC	Accumulated Regular Total Cycle Count	(0~65535)
16	ACr1	Accumulated Regular COS1 Cycle Count	(0~65535)
17	ACr2	Accumulated Regular COS2 Cycle Count	(0~65535)
18	ACr3	Accumulated Regular COS3 Cycle Count	(0~65535)

19	ACr4	Accumulated Regular COS4 Cycle Count	(0~65535)
20	ACr5	Accumulated Regular COS5 Cycle Count (for Heater)	(0~65535)
21	ACr6	Accumulated Regular COS6 Cycle Count (for Heater)	(0~65535)
22	SCPr	'Add Super Wash' Price	
23	ItSC	Interval 'Add Super Wash' Usage Count	(0~65535)
24	ACSC	Accumulated 'Add Super Wash' Usage Count	(0~65535)
25	AUPr	'Auto Dosing' Price	
26	ItAU	Interval 'Auto Dosing' Usage Count	(0~65535)
27	ACAU	Accumulated 'Auto Dosing' Usage Count	(0~65535)
28	ItSU	Interval 'Courtesy Cycle' Usage Count	(0~65535)
29	ACSU	Accumulated 'Courtesy Cycle' Usage Count	(0~65535)
30	ItFC	Interval 'Token' Cycle Count	(0~65535)
31	ACFC	Accumulated 'Token' Cycle Count	(0~65535)
32	ACrt	Accumulated Run Time (minutes)	(0~65535)
33	Itnr	Interval No Runs	(0~255)
34	Ittb	Interval Trouble Cycle Count	(0~255)
35	ItPd	Interval Power Downs	(0~255)
36	Itdd	Interval Unauthorized Service Door Openings	(0~255)
37	ItUC	Interval Unauthorized Coin Vault Openings	(0~255)
38	Ittl	Interval Total Income	(0~65535)
39	ACTl	Accumulated Total Income	(0~65535)
40	IttC	Interval Total Cycle Count	(0~65535)
41	ACTC	Accumulated Total Cycle Count	(0~65535)
42	Itd	Interval Money	(0~65535)
43	Acd	Accumulated Money	(0~65535)
44	ItSd	Interval 'Add Super Wash' Money	(0~65535)
45	ACSd	Accumulated 'Add Super Wash' Money	(0~65535)
46	ItA3	Interval 'Auto Dosing' Money	(0~65535)
47	ACA3	Accumulated 'Auto Dosing' Money	(0~65535)
48	ACdP	Accumulated 'WaveForce' Operations	(0~65535)
49	ACTL	Accumulated 'Tub Clean Course' Cycle Count	(0~65535)

**NOTE**

- 'Auto Dosing' only counts paid Auto Dosing Cycles.
- Interval Cycles are reset to 0 after data is collected with Collect Card.
- Accumulated Cycles do not count Service or Trouble Cycles.
- Price settings vary by country.

# SMART FUNCTIONS

## Open Source Software Notice Information

To obtain the source code under GPL, LGPL, MPL, and other open source licenses, that is contained in this product, please visit <http://opensource.lge.com>. In addition to the source code, all referred license terms, warranty disclaimers and copyright notices are available for download.

LG Electronics will also provide open source code to you on CD-ROM for a charge covering the cost of performing such distribution (such as the cost of media, shipping, and handling) upon email request to [opensource@lge.com](mailto:opensource@lge.com). This offer is valid for a period of three years after our last shipment of this product. This offer is valid to anyone in receipt of this information.

## MAINTENANCE

### Care after wash

After the cycle is finished, wipe the door and the inside of the door seal to remove any moisture. Leave the door open to dry the washer tub interior. Wipe the body of the washing machine with a dry cloth to remove any moisture

#### WARNING

- **Unplug the washer before cleaning to avoid the risk of electric shock.** Failure to follow this warning can cause serious injury, fire, electrical shock, death.
- **Never use harsh chemicals, abrasive cleaners, or solvents to clean the washer.** They will damage the finish.
- **Do not use volatile substances (benzene, paint thinner, alcohol, acetone, etc.) or detergents with strong chemical components when cleaning the washing machine.** Doing so may cause discoloration or damage to the machine, or it may cause a fire.
- Certain internal parts are intentionally not grounded and may present a risk of electric shock only during servicing. Service personnel - Do not contact the following parts while the appliance is energized: pump, valve, motor, control board.

### Storing the Washer

If the washer will not be used for an extended period of time and is in an area that could be exposed to freezing temperatures:

- 1 Turn off water supply tap.
- 2 Disconnect hoses from water supply and drain water from hoses.
- 3 Plug the power cord into a properly grounded electrical outlet.
- 4 Add 1 gallon of nontoxic recreational vehicle (RV) antifreeze to the empty wash drum. Close door.
- 5 Unplug the power cord, dry the drum interior with a soft cloth, and close the door.
- 6 Remove the inserts from the dispenser. Drain any water in compartments and dry the compartments.
- 7 Store the washer in an upright position.

- 8 To remove the antifreeze from the washer after storage, run washer through a complete cycle using detergent. **Do not add laundry!**

#### NOTE

- Not all of the RV antifreeze will be expelled.
- Weekly cleaning of the detergent dispenser will ensure problem free operation.

### Cleaning the Dispenser

- 1 The dispenser should be cleaned periodically to remove buildup from detergent and other laundry products.

- Single model -

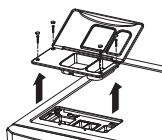

- Stack model -

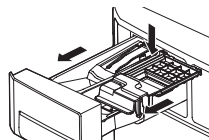

- 2 Remove the inserts from the drawer, and clean them with warm water and a soft cloth or brush to remove any residue or buildup. Wipe out the inside of the drawer opening with a damp cloth. Reassemble the drawer and reinstall in the drawer opening.

- Single model -

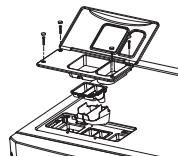

- Stack model -

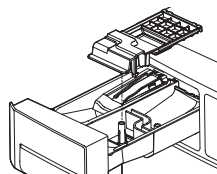

**NOTE**

- Do not use anything other than water to clean the drawer, inserts, and drawer opening.

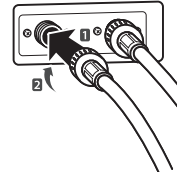

**Cleaning the Water Inlet Filters**

Clean the water inlet filters periodically to prevent clogging. Take extra care to clean the water inlet filters for areas using hard water. Water may not be supplied if there are foreign objects, such as rust, sand, or stones in the water inlet filters.

- 1 Pull out the plug to turn off the washing machine.
- 2 Turn off the faucets connected with the water inlets.
- 3 Remove the water inlet hoses.

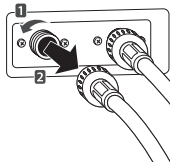

**WARNING**

- **Unplug the power cord and turn off the faucets before cleaning.** Failure to do so may cause electric shock.
- **Do not use the washing machine without the inlet filters.** If you use the washing machine without the inlet filters it will cause leaks and malfunction.
- If you use the washing machine in an area with hard water, the inlet filter may clog due to lime buildup.

**NOTE**

- I E message will blink on the display when the water pressure in the detergent drawer is weak or an inlet filter is clogged with dirt. Clean the inlet filter.

- 4 Pull out the water inlet filter.

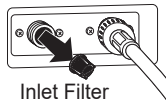

- 5 Remove foreign objects from the water filter inlet.
  - Soak the water filter inlets in white vinegar or a lime scale remover or use a toothbrush to remove foreign objects and rinse thoroughly.
- 6 Press the water filter inlets back into place.
- 7 Reattach the water lines to the washing machine.

## Cleaning the Drain Pump Filter

The washing machine fails to drain if the drain pump filter is clogged. Periodically clean the drain filter to prevent clogging with foreign objects.

- 1 Pull out the plug to turn off the washing machine.

- 2 Open the drain pump filter cover.

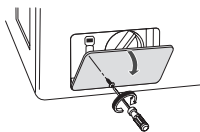

- 3 Unclip the drain hose and remove the plug from the drain hose to drain the remaining water.



- 4 Twist the pump filter counterclockwise to remove.



- 5 Clean the pump filter and opening.

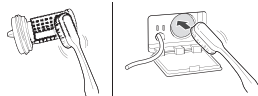

- 6 Recap the plug onto the drain hose and reattach the drain hose.

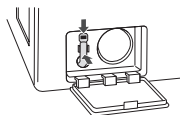

- 7 Insert the drain pump filter.

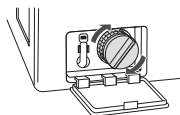

- 8 Close the drain pump filter cover.

### ! WARNING

- **Make sure to pull out the plug before cleaning.** Failure to do so may cause electric shock.
- Opening the drain filter will result in water overflowing if there is water in the washer tub. **Make sure to check if the water is completely drained before opening the drain filter.**
- If you use the washing machine with the drain filter reassembled incorrectly after cleaning it, or if you use the machine without the filter, it may cause leaks or malfunction of the washing machine.

### NOTE

- $\square$  message will blink when the drain pump filter is clogged with dirt. Clean the drain pump filter.

## Cleaning the Door Seal

Clean the door seal once a month to prevent build-up of dirt in the door seal.

- 1 Wear rubber gloves and protective goggles.
- 2 Dilute 3/4 cup (177 ml) of liquid chlorine bleach in 1 gallon (3.8 L) of water.
- 3 Soak a sponge or a soft cloth in this diluted solution and wipe down all around the door seal.
- 4 Wipe any moisture with a dry towel or cloth after cleaning.
- 5 Leave the door open to allow the door seal to dry completely.

### CAUTION

- Cleaning the door seal with an undiluted solution may cause malfunction of the door seal and washing machine parts.

## Cleaning the Drum, Tub Clean

Using the washing machine in a humid space for a long period of time may lead to a buildup of black mold and germs in the air inside the washer tub and affect your health. If you clean the washer tub regularly on a monthly basis using TUB CLEAN it will keep the washer tub clean for hygienic use.

- 1 Add tub cleaner or lime scale remover into the detergent dispenser drawer.
  - Do not exceed the maximum detergent limit line when you add it. Detergent may remain in the washer tub after cleaning.
  - When you use liquid chlorine bleach, load it into the liquid chlorine bleach compartment. When you use a powdered cleaner, add it into the main wash detergent compartment.
  - When you use cleaning tablets, place them directly into the washer tub. (Do not add cleaning tablets to the drawer.)
- 2 Do operate tub clean.

## NOTE

- Never load laundry while using TUB CLEAN. The laundry may damage or become contaminated. Make sure to clean the washer tub when it is empty.
- Leave the door open after finishing the laundry to keep the tub clean.
- TUB CLEAN should be repeated monthly.
- Safely and conveniently secure the door slightly ajar with a magnetic door plunger. This will promote air circulation and allow the interior of the machine to dry.

## NOTE

- Wave Force process during the Rinse step helps in maintaining tub hygiene. The tub is cleaned by rotating the water-filled tub at an optimized RPM.
- Wave Force is intrinsic within the Rinse step. No additional setting is required.
- Wave Force is NOT a substitute for the TUB CLEAN cycle. TUB CLEAN should still be repeated monthly to maintain hygienic use.

## Removing Mineral Buildup

In areas with hard water, mineral scale can form on internal components of the washer. Periodically clean the mineral buildup on the internal components to extend the lifespan of the washer.

Use of a water softener is recommended in areas with hard water.

- Use a descaler, to remove visible mineral buildup on the washer tub.
- After descaling, always run the Tub Clean cycle before washing clothing
- Mineral scale and other spots may be removed from the stainless steel tub using a soft cloth soaked in stainless steel cleaner.
- Do not use steel wool or abrasive cleaners.

## ERROR MODE

Meaning of Error Codes that LED displays during occurrence of problem.

Problem	Possible Cause	Solution
<b>IE</b>	<ul style="list-style-type: none"> <li>Water supply is not adequate in area.</li> <li>Water supply taps are not completely open.</li> <li>Water inlet hose is bent.</li> <li>The filter of the inlet hose clogged.</li> </ul>	Check another tap in the house. Fully open tap. Straighten hose. Check the filter of the inlet hose.
<b>DE</b>	<ul style="list-style-type: none"> <li>Drain hose is bent or clogged.</li> <li>The drain filter is clogged.</li> </ul>	Clean and straighten the drain hose. Clean the drain filter.
<b>UE</b>	<ul style="list-style-type: none"> <li>Load is too small.</li> <li>Load is out of balance.</li> <li>The appliance has an imbalance detection and correction system. If individual heavy articles are loaded (bath mat, bath robe, etc.) and the imbalance is too great, after several attempts to restart the spin cycle the machine will stop and the error code will be displayed.</li> </ul>	Add 1~2 similar items to help balance the load. Rearrange the load in the tub to allow it to balance properly.
<b>dE1</b>	<ul style="list-style-type: none"> <li>Is the door opened or not completely closed?</li> </ul>	Close the door completely. * If it will not open, call for service.
<b>dE2</b>	<ul style="list-style-type: none"> <li>Door lock is broken.</li> </ul>	Check the door switch.
<b>FE</b>	<ul style="list-style-type: none"> <li>The water overfills due to a faulty water valve.</li> </ul>	Close the water tap. Unplug the power plug.
<b>PE</b>	<ul style="list-style-type: none"> <li>The water level sensor malfunction.</li> </ul>	Call for service.
<b>LE</b>	<ul style="list-style-type: none"> <li>Overload in motor.</li> </ul>	Restart the cycle after 30 minutes. If <b>LE</b> is not released, call for service.
<b>CFE</b>	<ul style="list-style-type: none"> <li>Disconnection of card reader cable.</li> </ul>	Check the card reader wire.
<b>SUDS</b>	<ul style="list-style-type: none"> <li>Too much detergent is used.</li> </ul>	This is not an error. It indicates a suds removal routine. It will clear and restart the cycle when the suds are gone.
<b>EE</b>	<ul style="list-style-type: none"> <li>Thermistor is opened or shorted.</li> </ul>	Thermistor should be replaced.
<b>3E1</b>	<ul style="list-style-type: none"> <li>Out of balance sensor is defective.</li> </ul>	Sensor should be replaced.
<b>3E2</b>	<ul style="list-style-type: none"> <li>Load is out of balance or the out of balance sensor is defective.</li> </ul>	Rearrange the load in the tub to allow it to balance properly. If problem persists replace the sensor.
<b>HE</b>	<ul style="list-style-type: none"> <li>Malfunction in Heater system.</li> </ul>	Check the heater and wire.

## POWER FAIL RECOVERY

In case of power failure, the machine stops running but the time display remains on, showing the time just before power failure.

## DEFAULT WASHER SETTINGS

Default Settings	Default
Wash Time	8 Minutes
Rinse Time	17 Minutes
Spin Time	11 Minutes
Rinsing times	Twice
Coin #1 Value	0.25
Vend Price	1.00
Add super wash price	0.25
Top Spin speed	1200 rpm

## SPECIFICATIONS

Model	
Power supply	120 V~ / 60 Hz / 1200 W
Size	700 mm (W) X 770 mm (D) X 983 mm (H), 1396 mm (D with door open)
Weight	87 kg
Wash capacity	13 kg
Spin speed	1200 rpm max.

### NOTE

- Specifications subject to change by manufacturer.
- RPM depends on the selected cycle and load type.
- Price setting varies by country.
- Set your country from **Loc 1**
- After EEPT, reset your country (Default country is USA)

# WIRING DIAGRAM

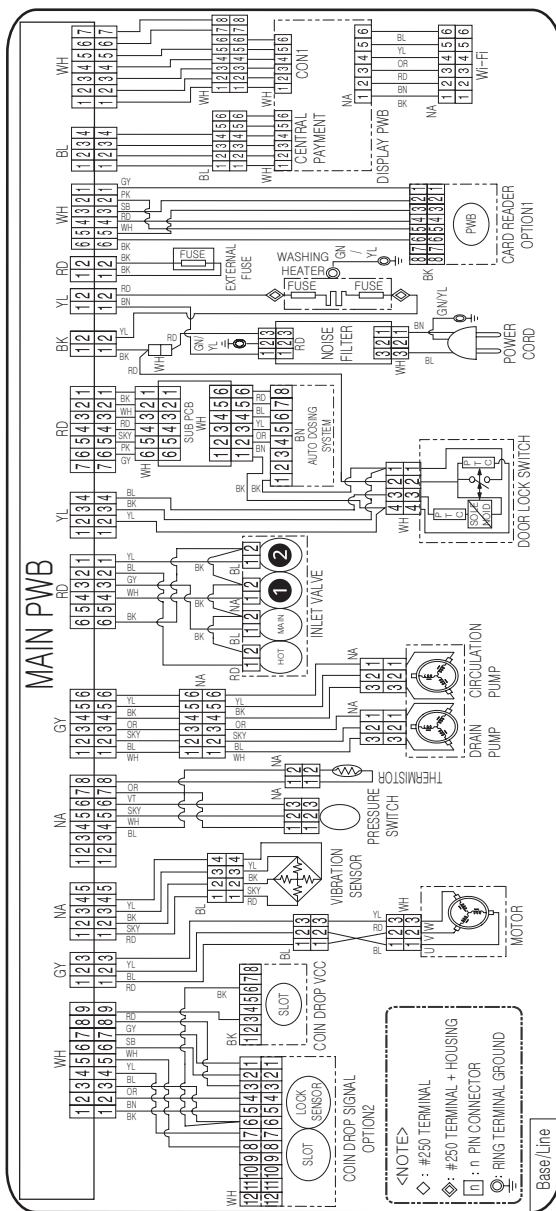

SINGLE TYPE : ① SOFTENER ② BLEACH & ATOMIZING  
 - CWG27MDSQRS, CWG27MDCRS  
 STACK TYPE : ① SOFTENER ② BLEACH & ATOMIZING  
 - CWG27MDQRS, CWG27MDCRS

<NOTE>  
 ◆ : #250 TERMINAL + HOUSING  
 ◇ : n PIN CONNECTOR  
 □ : RING TERMINAL GROUND



MANUAL DEL PROPIETARIO

# LAVADORA COMERCIAL

---



Antes de comenzar con la instalación, lea atentamente estas instrucciones. Esto simplificará este trabajo y garantizará que la lavadora esté instalada de manera correcta y segura. Después de la instalación, deje estas instrucciones cerca de la lavadora para futuras consultas.

[www.lg.com](http://www.lg.com)

Copyright © 2024 LG Electronics Inc. Todos los derechos reservados

## CARACTERÍSTICAS DEL PRODUCTO

### SISTEMA DE IMPULSIÓN DIRECTA DIRECT DRIVE

El avanzado motor de CC sin escobillas impulsa directamente el tambor sin utilizar una correa ni una polea.

### TAMBOR INCLINADO Y ABERTURA EXTRA GRANDE DE LA PUERTA

El tambor inclinado y la abertura extra grande permiten que la carga y descarga de prendas sea más fácil.

### ULTRACAPACIDAD

El tambor más grande permite una mayor acción giratoria y una mayor fuerza centrífuga, pero también que las prendas se enreden y arruguen menos. Las cargas más pesadas, como los edredones tamaño king, las cobijas y las cortinas, se pueden lavar.

### PUERTA TRANSPARENTE Y PUERTA GRANDE

Usted puede ver las prendas a lo largo del ciclo.

### ÉMBOLO RETENEDOR MAGNÉTICO PARA LA PUERTA

Asegure la puerta de manera segura y conveniente, y déjela ligeramente entornada con el émbolo retenedor magnético para la puerta. Esto facilitará la circulación de aire y permitirá que se seque el interior de la máquina. Para utilizar esta característica, no cierre la puerta por completo después de haber retirado la carga. Cuando el émbolo retenedor magnético para la puerta entre en contacto con el gabinete de metal de la lavadora, el émbolo asegurará la puerta levemente abierta, lo cual permitirá que se seque el interior de la lavadora.

### TAMBOR DE ACERO INOXIDABLE

El tambor de acero inoxidable ofrece una máxima durabilidad.

### TUB CLEAN (LIMPIEZA DE LA TINA)

La limpieza mensual habitual de la tina por medio del ciclo TUB CLEAN (Limpieza de la tina) puede ayudar a mantenerla limpia y fresca.

### Aplicaciones LG Laundry Lounge

- LG Laundry Lounge Installer: Esta es una aplicación de registro para los instaladores que se utiliza para registrar el producto en el servidor. Solo está disponible para los usuarios autorizados.
- \* Busque **LG Laundry Lounge Installer** en la tienda de Google Play Store o Apple App Store.
- LG Laundry Lounge: Sirve para que los usuarios finales realicen un seguimiento en tiempo real de las tiendas y los productos registrados.
- \* Busque **LG Laundry Lounge** en la tienda de Google Play Store o Apple App Store.

## INSTRUCCIONES DE SEGURIDAD

### LEA TODAS LAS INSTRUCCIONES ANTES DE USAR

Las siguientes instrucciones de seguridad tienen por objetivo evitar riesgos imprevistos o daños derivados de un funcionamiento poco seguro o incorrecto del aparato.

Las instrucciones se dividen en "ADVERTENCIAS" y "PRECAUCIONES", como se describe a continuación.

### Mensajes de seguridad

 Este símbolo se muestra para indicar cuestiones y acciones que pueden suponer un riesgo. Lea con atención la parte señalada con este símbolo y siga las instrucciones a fin de evitar riesgos.

#### **ADVERTENCIA**

Indica que, de no seguirse las instrucciones, pueden producirse lesiones graves o la muerte.

#### **PRECAUCIÓN**

Indica que, de no seguirse las instrucciones, pueden producirse lesiones menos graves o daños en el aparato.

## ADVERTENCIA

### **ADVERTENCIA**

Para reducir el riesgo de explosión, incendio, muerte, descarga eléctrica, lesiones o quemaduras a personas al utilizar este producto, siga instrucciones básicas de seguridad, entre las que se encuentran las siguientes:

### Seguridad técnica

- Este aparato no debe ser utilizado por personas (incluidos niños) con discapacidades físicas, sensoriales o mentales, o falta de experiencia y conocimientos, si no es bajo supervisión y siguiendo las instrucciones de seguridad de una persona responsable.

- Los niños no pueden llevar a cabo operaciones de limpieza ni de mantenimiento sin supervisión.
- Los niños no deben jugar con el electrodoméstico.
- Si el cable de alimentación está dañado, debe ser reemplazado por el fabricante, su agente de servicio o personas con cualificación similar para evitar peligros.
- Utilice una manguera nueva o el conjunto de manguera suministrado con el electrodoméstico. Volver a utilizar mangueras usadas puede provocar una pérdida de agua y el posterior daño de la propiedad.
- Las aperturas de ventilación no deben ser obstruidas por una alfombra.
- La presión de entrada del agua debe estar comprendida entre 100 kPa y 1000 kPa.

### **Carga Máxima**

- La capacidad máxima en algunos ciclos para el lavado de ropa seca es de 13 kg.

### **INSTALACIÓN**

- Nunca intente hacer funcionar este electrodoméstico si está estropeado, funciona mal, parcialmente desmontado o tiene piezas perdidas o rotas, incluidos el cable o enchufe dañado.
- Este electrodoméstico solo debe ser transportado por dos o más personas que lo sujeten con firmeza.
- No instale el electrodoméstico en un lugar húmedo y polvoriento. No instale ni almacene el electrodoméstico al aire libre ni en un área que esté sujeta a condiciones climáticas, tales como luz directa del sol, viento o lluvia, ni a temperaturas bajo cero.
- No instale el producto en una lavandería de una fábrica.
- Este electrodoméstico no ha sido diseñado para ser usado en embarcaciones ni en instalaciones móviles, tales como vehículos recreativos, aeronaves, etc.
- Asegúrese de que el enchufe está insertado completamente en el tomacorriente.
- No enchufe el aparato a múltiples tomacorrientes, tableros de alimentación o un cable de extensión de alimentación.

- No modifique el enchufe de alimentación provisto con el aparato. Si no se ajusta a la tomacorriente, haga que un electricista calificado instale una toma adecuada.
- Este electrodoméstico está equipado con un cable de alimentación que cuenta con un conductor y un enchufe de conexión de/a tierra (pin a tierra). El enchufe de alimentación debe conectarse en un tomacorriente adecuado, correctamente instalado y que tenga la conexión de/a tierra debida, de conformidad con todos los códigos y las ordenanzas locales.
- Una conexión incorrecta del conductor de conexión a tierra del equipo puede ocasionar riesgo de descarga eléctrica. Si tiene dudas respecto de la conexión a tierra adecuada del electrodoméstico, consulte a un electricista calificado o personal de servicio.
- Este electrodoméstico no debe instalarse detrás de una puerta con cerradura, una puerta corrediza ni una puerta con una bisagra en el lateral opuesto del electrodoméstico, de manera tal que se limite la abertura total de la puerta del electrodoméstico.

## FUNCIONAMIENTO

- No use objetos afilados con el panel de control para manejar el electrodoméstico.
- No intente separar los paneles ni desmontar el electrodoméstico.
- No repare ni reemplace ninguna parte del electrodoméstico. Todas las reparaciones y servicios deben ser realizados por personal de servicio calificado, a menos que se recomiende lo contrario en este Manual del propietario. Utilice sólo piezas de fábrica autorizadas.
- No aplique peso excesivo en la puerta cuando está abierta.
- No coloque animales vivos, como mascotas, dentro del producto.
- No lave tapetes, alfombras, calzado o mantas para mascotas, peluches, ni otros elementos aparte de ropa o sábanas, en esta lavadora.
- Mantenga el área debajo del electrodoméstico y alrededor de este sin materiales inflamables, como pelusas, papel, paños, productos químicos, etc.
- No deje la puerta del electrodoméstico abierta. Los niños pueden colgarse de la puerta o meterse dentro del electrodoméstico y provocar daños o sufrir lesiones.

- No introduzca, lave ni seque prendas que se hayan limpiado, lavado, empapado o salpicado con combustible o sustancias explosivas (por ejemplo, ceras, removedores de ceras, aceite, pintura, gasolina, desengrasantes, solventes para limpieza en seco, queroseno, combustible, quitamanchas, aguarrás, aceite vegetal, aceite de cocina, acetona, alcohol, etc.). El uso inadecuado puede provocar incendios o explosiones.
- No utilice ni almacene sustancias inflamables o combustibles (éter, benceno, alcohol, químicos, LPG, aerosol combustible, gasolina, disolventes, petróleo, insecticida, ambientador, cosméticos, etc.) cerca del electrodoméstico.
- Nunca introduzca la mano dentro del electrodoméstico mientras está en funcionamiento. Espere hasta que el tambor se haya detenido por completo.
- No toque la puerta durante un programa de altas temperaturas.
- Cierre los grifos de agua para aliviar la presión en las mangueras y válvulas y minimizar la fuga si en caso ocurriera una ruptura. Revise la condición de las mangueras de llenado; estas deberían ser reemplazadas luego de 5 años.
- Si hay una fuga de gas (isobutano, propano, gas natural, etc.) dentro de la lavandería, no toque el electrodoméstico ni el enchufe de alimentación y ventile el área de inmediato.
- Si la manguera de drenaje o de entrada se congeló durante el invierno, úsela después de que se haya descongelado.
- Mantenga todos los detergentes de lavado, suavizantes y cloros fuera del alcance de los niños.
- No toque el enchufe ni los controles del aparato con las manos mojadas.
- No doble excesivamente el cable de alimentación ni coloque un objeto pesado sobre él.
- Evite tocar el agua que se drena del aparato durante el lavado.
- Asegúrese de que el drenaje está funcionando apropiadamente. Si el agua no se drena apropiadamente, su piso podría inundarse.
- Cuando la temperatura del aire es alta y la del agua es baja, puede ocurrir condensación y por lo tanto humedecer el piso.
- Limpie la suciedad o el polvo de los contactos del enchufe de alimentación

## Mantenimiento

- Desconecte el electrodoméstico del suministro de energía antes de limpiarlo. Ajustar los controles en APAGADO o en posición de Espera no desconecta este electrodoméstico del suministro de energía.
- Conecte con firmeza el enchufe en la toma de corriente tras eliminar por completo toda humedad y polvo.
- No rocíe agua dentro o fuera del producto para limpiarlo.
- No tire del cable para desenchufar el aparato. Sujete el enchufe con fuerza y desconéctelo del tomacorriente.
- No repare ni reemplace ninguna parte del electrodoméstico ni intente realizar ningún servicio que no esté descrito en las instrucciones de mantenimiento para el usuario o las instrucciones de reparaciones para el usuario publicadas que usted comprenda y para cuya realización usted tenga las habilidades técnicas.
- Si el cable de alimentación resulta dañado, debe ser sustituido por un cable especial o conjunto disponible a través del fabricante o de su técnico de mantenimiento para evitar peligros.

## Eliminación

- Antes de descartar un electrodoméstico antiguo, desenchúfelo. Corte el cable directamente detrás del electrodoméstico para evitar que se use.
- Aleje todos los materiales de embalaje, como bolsas plásticas y poliestireno, de los niños. Los materiales de embalaje pueden provocar asfixia.
- Retire la puerta antes de descartar o desechar este electrodoméstico para evitar el peligro de que niños o pequeños animales queden atrapados en su interior.

## CUIDADO DEL MEDIOAMBIENTE

### Eliminación de su viejo electrodoméstico



- El símbolo del contenedor de basura tachado con un aspa indica que la recogida separada de aparatos eléctricos y electrónicos (AEE) debe realizarse de manera separada.
- Los productos eléctricos antiguos pueden contener sustancias peligrosas de modo que la correcta eliminación del antiguo aparato ayudará a evitar posibles consecuencias negativas para el medio ambiente y para la salud humana. El antiguo aparato puede contener piezas reutilizables que podrían utilizarse para reparar otros productos y otros materiales valiosos que pueden reciclarse para conservar los recursos limitados.
- Puedes llevar tu aparato a cualquiera de los centros autorizados de recolección de residuos eléctricos y electrónicos. Si deseas conocer una lista actualizada de los países que cuentan con este servicio, visite la página <https://www.lg.com/global/take-back-recycling-global-network-south-america>.

# ÍNDICE

Es posible que este manual incluya imágenes o contenido diferente del modelo que usted adquirió.  
Este manual está sujeto a revisión por parte del fabricante.

<b>CARACTERÍSTICAS DEL PRODUCTO .....</b>	<b>2</b>
<b>INSTRUCCIONES DE SEGURIDAD .....</b>	<b>3</b>
LEA TODAS LAS INSTRUCCIONES ANTES DE USAR .....	3
ADVERTENCIA .....	3
<b>PARTES Y ACCESORIOS .....</b>	<b>10</b>
Partes .....	10
Accesorios .....	10
<b>FUNCIONES DEL PANEL DE CONTROL.....</b>	<b>11</b>
Tipo moneda (CWG27MSQRS) .....	11
Tipo moneda (CWG27MDQRS) .....	11
Tipo tarjeta/OPL (CWG27MDCRS/CWG27MSCRS) .....	11
<b>INSTRUCCIONES DE INSTALACIÓN .....</b>	<b>13</b>
Control y elección de la ubicación adecuada .....	13
Desembalaje y remoción de los pernos de transporte .....	14
Conectando las líneas de agua. ....	15
Conexión a la línea de desagüe .....	16
Nivelación de la lavadora .....	17
<b>PREPARACIÓN .....</b>	<b>18</b>
Precauciones para el cuidado de las telas antes del ciclo de lavado.....	18
Etiquetas de cuidado de las prendas .....	19
Clasificación de prendas .....	19
Cómo lavar mejor .....	19
Guía de carga de ropa sucia .....	20
Acerca del dispensador .....	20
Carga del dispensador .....	21
<b>FUNCIONAMIENTO DE LA LAVADORA .....</b>	<b>22</b>
<b>MODO DE PROGRAMACIÓN .....</b>	<b>23</b>
Estructura del modo de programación – Tipo moneda / tarjeta.....	24
Estructura del modo de programación – Tipo OPL.....	25
<b>MODO DE PROGRAMACIÓN – MODO DE AJUSTES .....</b>	<b>26</b>
Modo de ajustes: <b>SE UP</b> (en la pantalla) .....	26

<b>MODO DE PROGRAMACIÓN – MODO DE PRUEBA.....</b>	<b>78</b>
Pruebas de diagnóstico: <b>EESE</b> (en la pantalla).....	78
<b>MODO DE PROGRAMACIÓN – MODO DE RECOPIACIÓN .....</b>	<b>84</b>
Recopilación de datos: <b>ELLE</b> (en la pantalla).....	84
Lista de datos del modo de recopilación .....	84
<b>FUNCIONES INTELIGENTES .....</b>	<b>86</b>
Módulo LAN Inalámbrico regulaciones.....	86
Información de aviso sobre el software de código abierto .....	86
<b>MANTENIMIENTO .....</b>	<b>87</b>
Cuidado después del lavado .....	87
<b>MODO DE ERROR .....</b>	<b>91</b>
<b>RECUPERACIÓN DESPUÉS DE UNA FALLA DE ENERGÍA.....</b>	<b>92</b>
<b>AJUSTES PREDETERMINADOS DE LA LAVADORA.....</b>	<b>92</b>
<b>ESPECIFICACIONES .....</b>	<b>92</b>
<b>DIAGRAMA DE CABLEADO .....</b>	<b>93</b>

## PARTES Y ACCESORIOS

### Partes

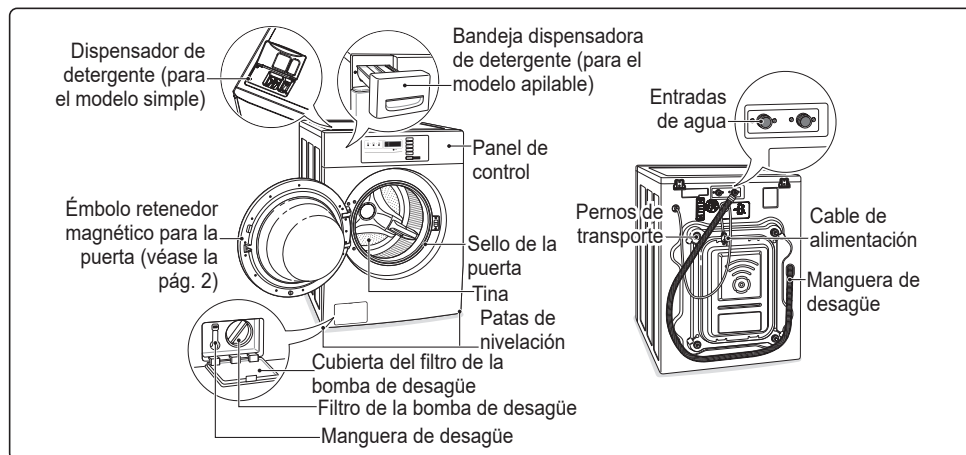

### Accesorios

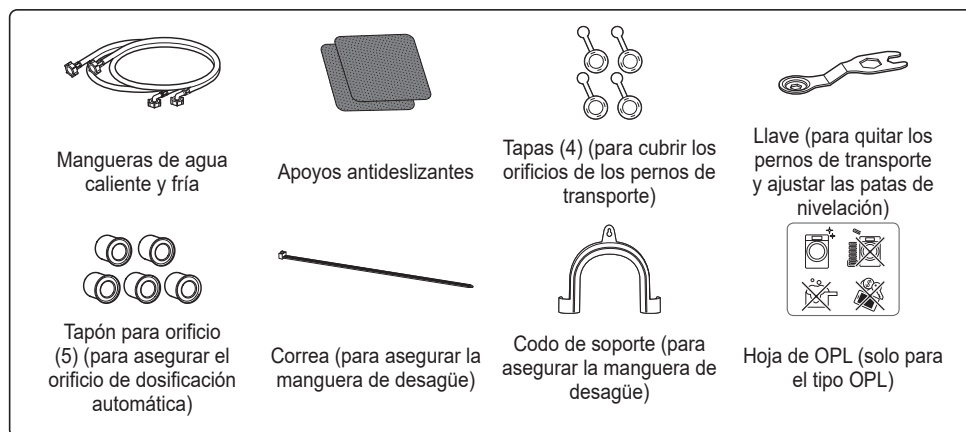

# FUNCIONES DEL PANEL DE CONTROL

## Tipo moneda (CWG27MSQRS)

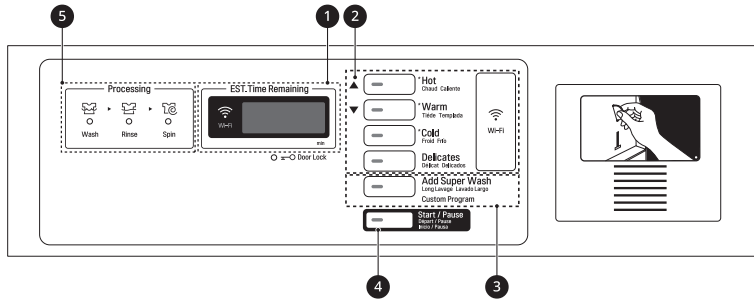

ESPAÑOL

## Tipo moneda (CWG27MDQRS)

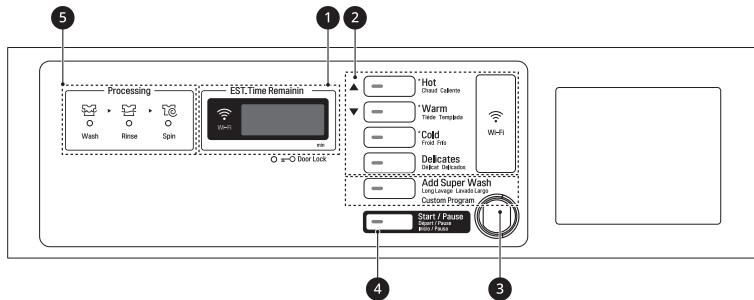

## Tipo tarjeta/OPL (CWG27MDCRS/CWG27MSCRS)

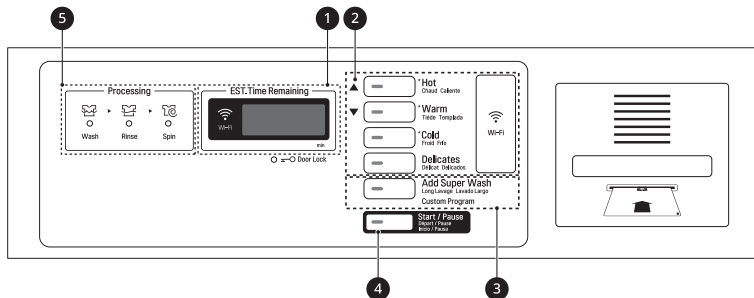

- 1 Pantalla LED
- 2 Botón del ciclo
- 3 Botón de función opcional
- 4 Botón Start/Pause (Inicio/Pausa)
- 5 Indicador LED de estado

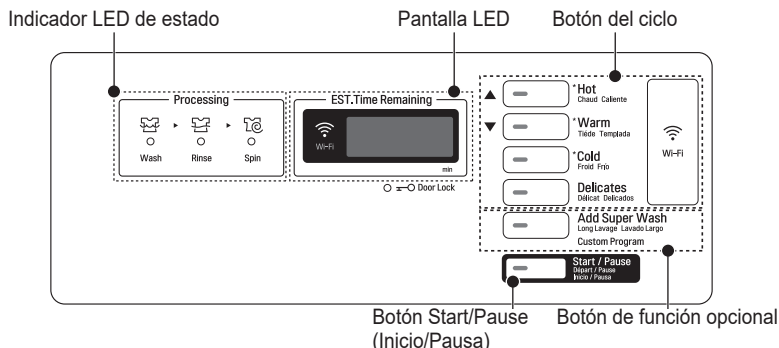

### Pantalla LED

La pantalla indica el precio de venta y el tiempo restante, y las opciones de programación. También se muestran aquí los códigos de error.



### Botones de ciclos

Presione los botones de los CICLOS para seleccionar el ciclo deseado según las condiciones y los tipos de lavado.

#### Caliente

Utilice este ciclo para cargas muy sucias.

#### Tibia

Utilice este ciclo para cargas con un nivel de suciedad moderadamente alto.

#### Cold (Fría)

Utilice este ciclo para cargas con un nivel de suciedad normal.

#### Delicadas

Utilice este ciclo para lavar telas sensibles que se pueden dañar con facilidad.

#### Ciclo Normal (ciclo de energía)

Mantenga presionados los botones de los ciclos (Hot/Warm/Cold) durante 3 segundos para ejecutar el ciclo Normal. Utilice este ciclo solo para prendas de algodón que tengan un nivel de suciedad normal. No lo utilice con tejidos delicados, como lana o seda.

#### NOTA

- Cuando se seleccione el ciclo normal (de energía), las RPM se establecerán automáticamente de forma predeterminada en el máximo, independientemente de la selección realizada en el modo de programación.

### Botón de función opcional

**Add Super Wash (Agregar superlavado):** se puede agregar tiempo de lavado o un ciclo de enjuague al insertar una moneda adicional o al introducir una tarjeta de efectivo válida.

**Custom Program (Programa personalizado):** Se puede utilizar un programa de ciclo personalizado. Solo está disponible en el tipo OPL (Lavandería Dentro del Establecimiento).

### Botón Start/Pause (Inicio/Pausa)

El indicador LED Start/Pause (Inicio/Pausa) destella cuando se ha pagado el precio total de la venta y se ha elegido el ciclo.

### Indicador LED de estado

Indicador LED	Descripción
Wash (Lavado)	El indicador LED destella cada vez que el ciclo de lavado está en funcionamiento.
Enjuagar	El indicador LED destella cada vez que el ciclo de enjuague está en funcionamiento.
Spin (Centrifugado)	El indicador LED destella cada vez que el ciclo de centrifugado está en funcionamiento.
Door Lock (Bloqueo de la puerta)	El indicador LED destella cada vez que se activa el bloqueo de la puerta.
Wi-Fi	El indicador LED destella cuando se está conectando el Wi-Fi. El indicador LED permanece encendido cuando el Wi-Fi está conectado.

# INSTRUCCIONES DE INSTALACIÓN

## Control y elección de la ubicación adecuada

Instale la lavadora sobre un piso de hormigón sólido que sea resistente y rígido para soportar el peso de la lavadora, incluso cuando esta se encuentre completamente cargada, sin que se hunda ni rebote. Si el piso es muy flexible, puede ser necesario reforzarlo para hacerlo más rígido. Si el piso no es sólido, puede ocasionar ruido y vibraciones intensas.

- 1 Limpie el piso antes de la instalación.
  - Asegúrese de elegir un suelo sólido y liso.
- 2 Se necesitan dos o más personas para trasladar y desempacar la lavadora.
- 3 Deje suficiente espacio entre los muros y la lavadora para la instalación.

## Requisitos de espacio

Debe dejar suficiente espacio para las líneas de agua, la línea de desagüe y la circulación de aire.

### NOTA

- Asegúrese de tener en cuenta las molduras de pisos, puertas o muros que podrían aumentar los espacios necesarios.

### ADVERTENCIA

- Ciertas piezas internas no tienen conexión a tierra en forma intencional y pueden presentar un riesgo de descarga eléctrica sólo durante la reparación. Personal de servicio - No toque las siguientes piezas cuando el aparato esté recibiendo energía: bomba, válvula, motor, tablero de control.

## Instalación sobre un piso

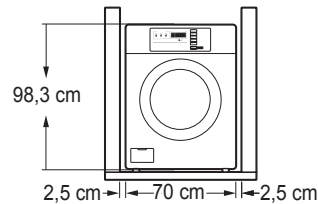
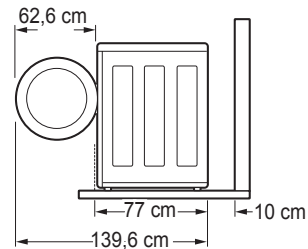

### NOTA

- El piso debe ser lo suficientemente resistente y rígido para soportar el peso de la lavadora cuando esté completamente cargada sin que se hunda ni rebote. Si su piso es muy flexible, puede ser necesario reforzarlo para hacerlo más rígido. Un piso que es adecuado para una lavadora de carga superior puede no ser lo suficientemente rígido para una lavadora de carga frontal, debido a la diferencia de dirección y velocidad del centrifugado. Si el piso no es sólido, su lavadora puede vibrar, y es probable que usted escuche y sienta la vibración en toda la casa.
- Previo a instalar la lavadora, asegúrese de que el piso esté limpio, seco y libre de polvo, suciedad, agua y aceites para que las patas de la lavadora no se deslicen fácilmente. Las patas de nivelación que se muevan o deslicen por el piso podrían contribuir a un exceso de vibración y ruido debido al mal contacto con el piso.
- Esta lavadora debe ser instalada debajo de una secadora comercial correspondiente de LG (nombre del modelo : CDG27RUCNS)

## Desembalaje y remoción de los pernos de transporte

Al quitar la lavadora de la base de cartón, asegúrese de quitar el soporte de espuma del tambor que se encuentra en el medio de la base de cartón. Si debe recostar la lavadora para retirar los materiales de empaque, siempre recuéstela con cuidado sobre un costado.

NO apoye la lavadora sobre su parte posterior o frontal.

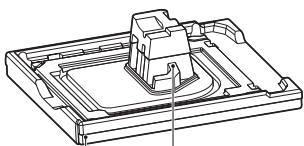

Base de cartón Soporte de espuma de la tina

- 1 Quite los dos pernos de transporte de la parte inferior con la llave (incluida) para aflojar por completo los cuatro pernos de transporte haciéndolos girar hacia la izquierda y, luego, tire de ellos para sacarlos.

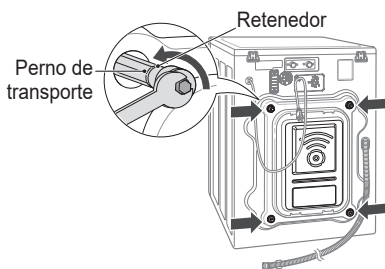

- 2 Localice los cuatro tapones para orificios incluidos en el paquete de accesorios e instálelos en los orificios de los pernos de transporte.

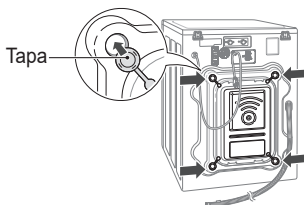

## NOTA

- Guarde los ensambles de pernos para un futuro uso. Para evitar el daño de los componentes internos, NO transporte la lavadora sin volver a instalar los pernos de transporte.
- Si no se retiran los pernos de transporte y los retenedores, existe la posibilidad de que se produzcan ruidos y vibraciones intensas que podrían provocar daños permanentes en la lavadora. El cable está sujeto al lado posterior de la lavadora con un perno de transporte para contribuir a evitar que se haga funcionar el artefacto con los pernos de transporte colocados.

## Instalación del tapón para orificios

- 1 Retire de la bolsa del manual el tapón para orificios.



- 2 Inserte el tapón para orificios (4 piezas) en la conexión para mangueras de la parte posterior de la máquina.

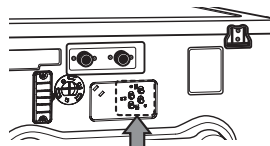

## NOTA

- Si utiliza la característica de dosificación automática, no es necesario insertar el tapón para orificios.

## Conectando las líneas de agua.

- 1 Revise los sellos de goma de ambos lados de la manguera.
  - Inserte un sello de goma en los conectores roscados de cada manguera para evitar fugas.

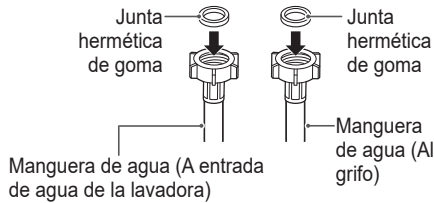

- 2 Conecte las mangueras de suministro de agua a las llaves de paso de agua CALIENTE y FRÍA y apriete manualmente. Luego, utilice unas pinzas para ajustarla otros 2/3 de vuelta.
  - Conecte la manguera azul a una llave de agua fría y la manguera roja a una llave de agua caliente.

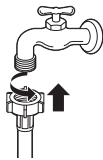

### ⚠ ADVERTENCIA

- **No apretar demasiado.** Se puede dañar el acoplamiento.

- 3 Luego de conectar las mangueras de entrada a las llaves de agua, abra las llaves para enjuagar todas las sustancias extrañas (suciedad, arena o aserrín) que pueda haber en las líneas de agua. Drene el agua en una cubeta y verifique su temperatura.

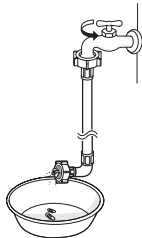

- 4 Conecte las mangueras a las entradas de agua apretando manualmente las conexiones. Luego, utilice unas pinzas para ajustarla otros 2/3 de vuelta.
  - Conecte la manguera azul a la entrada de agua fría y la manguera roja a la entrada de agua caliente.

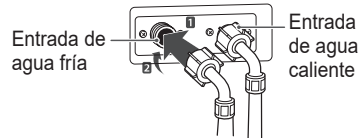

### ⚠ ADVERTENCIA

- **No apriete demasiado las mangueras.** De lo contrario, se pueden dañar las válvulas y ocasionar fugas y daños a la propiedad.

- 5 Abra las llaves de paso para verificar que no haya fugas.
  - Si hay fugas de agua, vuelva a revisar los pasos 1 a 4.

### NOTA

- Para su seguridad y para prolongar la vida útil del producto, use solo componentes autorizados. El fabricante no se hace responsable del mal funcionamiento del producto o de accidentes provocados por el uso de piezas no autorizadas adquiridas por separado.
- Utilice mangueras nuevas cuando instale la lavadora. No reutilice mangueras viejas. Solo use las mangueras de entrada provistas con la lavadora. LG no recomienda el uso de mangueras del mercado de piezas de repuesto.
- Revise periódicamente las mangueras para asegurarse de que no presenten rajaduras, fugas ni desgaste, y replácelas cada 5 años.
- No estire las mangueras de agua intencionalmente y asegúrese de que no estén aplastadas por otros objetos.
- La presión del suministro de agua debe ser de entre 100 kPa y 1000 kPa. Si la presión del suministro de agua es mayor que 1000 kPa, se debe instalar una válvula reductora de presión.
- Para proporcionar un desempeño óptimo de lavado la temperatura del agua caliente debe fijarse a 48 °C - 57 °C y la de la fría a 15 °C.

## Conexión a la línea de desagüe

Asegure la manguera de desagüe en su lugar para evitar que se muevan y que haya fugas.

### NOTA

- La manguera de desagüe debe estar conectada adecuadamente. Si la conexión de la manguera de desagüe no se encuentra bien asegurada, podrían producirse inundaciones y mal funcionamiento.
- La altura total del extremo de la manguera no debe exceder 244,8 cm desde la parte inferior de la lavadora.
- El desagüe debe estar instalado según las regulaciones y los códigos locales vigentes.
- Asegúrese de que las líneas de agua no se encuentren estiradas, pellizcadas, aplastadas ni plegadas.

### Utilización de un tubo independiente

- 1 Enganche el extremo de la manguera en el codo de soporte.

- Conecte el codo de soporte dentro de un perímetro de 10 cm desde el extremo de la manguera de desagüe. Si esta manguera se extiende a más de 10 cm del extremo del codo de soporte, podrían proliferar microorganismos o moho dentro de la lavadora.

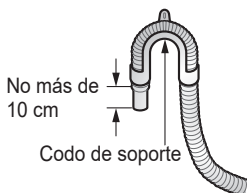

- 2 Inserte el extremo de la manguera de desagüe en el tubo independiente.

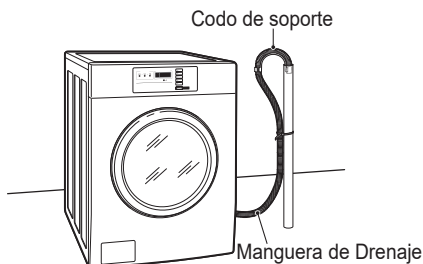

- 3 Utilice una correa para fijar la manguera de desagüe en su lugar.

### Utilización de un lavabo

- 1 Enganche el extremo de la manguera en el codo de soporte.

- Conecte el codo de soporte dentro de un perímetro de 10 cm desde el extremo de la manguera de desagüe. Si esta manguera se extiende a más de 10 cm del extremo del codo de soporte, podrían proliferar microorganismos o moho dentro de la lavadora.

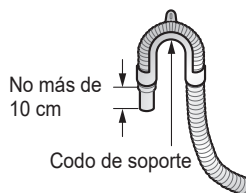

- 2 Cuelgue el extremo de la manguera de desagüe sobre el borde del lavabo.

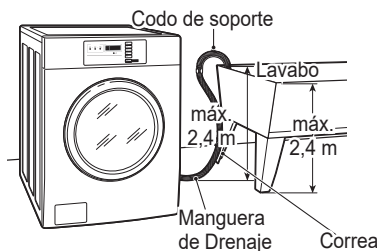

- 3 Utilice una correa para fijar la manguera de desagüe en su lugar.

### Conexión de la dosificación automática

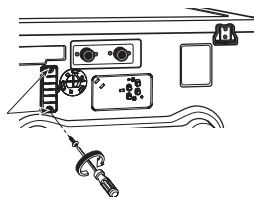

- 1 Desenrosque los 2 tornillos de la cubierta protectora y quítelos de ella.
- 2 Conecte el arnés de la dosificación automática de las piezas de Accesorios.

### NOTA

- El voltaje de la máquina de dosificación automática debe ser el mismo que el voltaje de la lavadora.

## Nivelación de la lavadora

La tina de su nueva lavadora gira a velocidades muy altas. Para minimizar la vibración, el ruido y el movimiento no deseado, el suelo debe estar perfectamente nivelado y sólido.

- 1 Verifique el nivel de la lavadora.
  - Verifique el nivel exacto balanceando los bordes superiores de la lavadora o colocando un nivel en la lavadora. La pendiente debajo de la lavadora no debe exceder  $1^\circ$ , y las cuatro patas de nivelación deben estar firmemente apoyadas en el suelo.

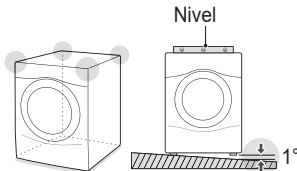

- 2 Gire hacia la derecha las patas de nivelación inferiores para nivelar la lavadora.
  - Si gira hacia la derecha las patas de nivelación inferiores, se elevará la lavadora.

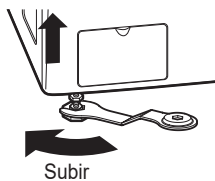

- 3 Gire las tuercas de seguridad hacia la izquierda y apriételas cuando la lavadora esté nivelada.

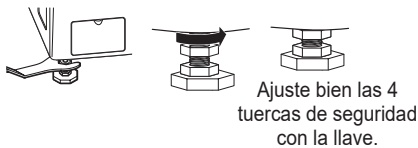

- 4 Vuelva a verificar el nivel de la lavadora.
  - Empuje o sacuda los bordes superiores de la lavadora de manera suave para asegurarse de que esta no se balancee.
  - Si la lavadora se balancea, repita los pasos 1 a 3.

## ⚠ ADVERTENCIA

- El uso de la lavadora sin nivelación puede resultar en un mal funcionamiento ocasionado por la generación de vibraciones y ruidos excesivos.
- **Use las patas de nivelación solo cuando nivele la lavadora.** Si eleva innecesariamente las patas de nivelación, se pueden generar vibraciones anormales en la lavadora.

## Utilización de apoyos antideslizantes (opcional)

Si instala la lavadora sobre una superficie resbaladiza, puede que esta se mueva por la vibración excesiva. Una nivelación incorrecta puede resultar en un mal funcionamiento, debido al ruido y la vibración. Si esto sucediera, coloque los apoyos antideslizantes debajo de las patas de nivelación y ajuste el nivel.

- 1 Limpie el suelo antes de colocar los apoyos antideslizantes.
  - Utilice un paño limpio para limpiar y quitar cualquier objeto extraño o humedad. Si la superficie sigue húmeda, los apoyos antideslizantes podrían resbalarse.
- 2 Ajuste el nivel después de colocar la lavadora en el área de instalación.
- 3 Coloque el lado adhesivo del apoyo antideslizante sobre el suelo.
  - Es más efectivo instalar los apoyos antideslizantes debajo de las patas frontales. Si esto resulta difícil, instálelos debajo de las patas posteriores.

Este lado hacia arriba



- 4 Vuelva a verificar el nivel de la lavadora.
  - Empuje o sacuda los bordes superiores de la lavadora de manera suave para asegurarse de que esta no se balancee. Si la lavadora se balancea, vuelva a nivelarla.

## PREPARACIÓN













### Precauciones para el cuidado de las telas antes del ciclo de lavado

Lea las siguientes instrucciones y cumpla con ellas para evitar el encogimiento o el daño de las prendas.

- Revise todos los bolsillos para asegurarse de que estén vacíos.
  - Los elementos, como clips, fósforos, bolígrafos, monedas y llaves, pueden dañar la lavadora y sus prendas.
- Cierre los zípers, los ganchos y amarre los cordones para evitar que estos elementos se enganchen o enreden en otras prendas.
- Antes del lavado, trate las áreas con manchas difíciles.
  - Esto resultará en más limpieza sin manchas.
- Combine artículos grandes y pequeños en una carga. Primero, cargue la ropa más grande.
- La lavadora se puede llenar por completo, pero el tambor no debe llenarse totalmente con prendas.
  - La puerta de la lavadora debe poder cerrarse con facilidad.
- No lave prendas impermeables.
  - Esto puede causar vibraciones anormales o que la carga rebote, lo cual podría dañar la tina.
- Compruebe que no haya ningún otro objeto extraño en el sello de la puerta y tenga sumo cuidado de que las prendas no queden atrapadas allí.
  - Los objetos extraños que estén en el sello de la puerta pueden manchar las prendas, y puede haber una fuga de agua si las prendas quedan atrapadas en este sello.
- Lave la ropa interior o las prendas pequeñas y livianas en una red para lavado.
  - Las prendas pequeñas y livianas pueden quedar atrapadas en el sello de la puerta, y el gancho de un bra puede dañar otras prendas o la tina.
- Con un cepillo, quite el polvo, los pelos y la suciedad más pesada de las telas antes del lavado.
  - Es probable que la ropa sucia no quede limpia si hay suciedad o arena en las telas, o podría dañarse con el roce de las partículas contra tejidos finos.
- Lave las cobijas de manera individual.
  - El lavado de más de una cobija junta puede no dar buenos resultados, debido a enredos o a una carga desbalanceada.
- Siempre separe los tejidos según el color y lávelos de manera separada para evitar que se destiñan los colores.
  - Las telas se pueden dañar o manchar debido al desteñido de los tintes o a objetos extraños que se transfieran de un tejido a otro.

## Etiquetas de cuidado de las prendas

La mayoría de las prendas cuentan con etiquetas de cuidado de las telas que incluyen instrucciones para el cuidado adecuado.

Categoría	Etiqueta	Indicaciones
 Lavado		Lavado a mano
		Lavado en lavadora, Ciclo normal
		Utilice la configuración de Planchado permanente/Resistente a las arrugas de la lavadora (que tiene un enfriamiento o rociado frío antes de un centrifugado reducido)
		Use la configuración Suave/Delicado de la lavadora (agitación lenta o tiempo de lavado reducido).
		No lavar
Temperatura del agua		Hot (caliente)
		Warm (Tibia)
		Fría
Símbolos sobre blanqueador		Cualquier blanqueador (cuando sea necesario)
		Solo blanqueador sin cloro (cuando sea necesario)
		No utilizar blanqueador

## Clasificación de prendas

Se recomienda que clasifique las prendas en cargas similares que se puedan lavar en el mismo ciclo.

Consulte la siguiente tabla para clasificar las prendas

<b>Colores</b>	Blancos / Claros / Oscuros
<b>Soil (Suciedad)</b>	Muy sucio / Normal / Poco sucio
<b>Telas</b>	Delicadas / Cuidado fácil / Algodones resistentes
<b>Pelusa</b>	Generadores de pelusa / Recolectores de pelusa

## Cómo lavar mejor

Se recomienda seguir la guía que se encuentra a continuación para obtener un mejor rendimiento de lavado.

Tipo de carga	Capacidad recomendada	Cómo lavar mejor
<b>Prendas diarias</b>	<b>Menos de 10 kg</b>	Las lavadoras de carga frontal usan una acción de caída para un buen rendimiento de lavado. Por lo tanto, es mejor NO cargar por completo el tambor. El exceso de espuma también dificulta el rendimiento eficiente del lavado.
<b>Cobijas</b>	<b>Menos de 7kg</b>	No utilice 2 cobijas con grandes diferencias de tamaño. Es probable que no se extraigan adecuadamente. Utilice cobijas de tamaños similares.
<b>Sábanas de la cama</b>	<b>Menos de 7kg</b>	Cualquier blanqueador (cuando sea necesario)
<b>Alfombra/ tapete</b>	<b>No utilizar</b>	Solo blanqueador sin cloro (cuando sea necesario)
<b>Calzado</b>	<b>No utilizar</b>	No utilizar blanqueador
<b>Almohada</b>	<b>No utilizar</b>	

## Guía de carga de ropa sucia

La carga de su ropa sucia de acuerdo con la guía que se encuentra a continuación le ayudará a incrementar la vida útil y el rendimiento de lavado de la lavadora.



- Los artículos únicos o mixtos que incluyan artículos grandes deben pesar menos que la mitad de la capacidad máxima (en seco).
  - Artículos únicos: consisten solo en un tipo de prenda, como 5 kg de toallas.
  - Artículos mixtos: consisten en varios tipos de prendas.
  - Artículos grandes: sábanas/ropa de cama, toallones, toallas de baño y cobijas.
    - Los artículos mixtos (sin artículos grandes) solo deben cargarse hasta 2/3 del tambor para un rendimiento óptimo.

### NOTA

- No sobrecargue la lavadora, ya que esto reduce la eficiencia de limpieza y desgasta las juntas.

### NOTA

- Use menos detergente para aguas blandas.
- Limpie todo producto derramado de inmediato, ya que los líquidos pueden dañar el acabado y el panel de control de la lavadora.
- La utilización de demasiado detergente puede generar acumulaciones en la tina, lo cual puede ocasionar un rendimiento insatisfactorio y mal funcionamiento de la máquina.
- Si utiliza un detergente que no se disuelve fácilmente o uno con un alto grado de viscosidad, éste dejará un residuo en la tina, que podría no enjuagarse adecuadamente.

## Acerca del dispensador

El dispensador automático consta de tres compartimientos que contienen los siguientes productos:

- Blanqueador con cloro líquido.
- Suavizante líquido.
- Blanqueador protector de color y detergente en polvo y líquido para el lavado principal.

Todos los productos de lavandería se pueden agregar al mismo tiempo en sus respectivos compartimientos del dispensador. Serán dispensados en el momento apropiado para obtener la limpieza más efectiva.

Luego de agregar los productos de lavandería al dispensador, cierre la cubierta del dispensador.

**Para agregar detergente, blanqueador y suavizante al dispensador automático, siga estas instrucciones:**

- 1** Abra la cubierta del dispensador.
- 2** Cargue los productos de lavandería en los compartimientos adecuados.
- 3** Cierre lentamente la cubierta del dispensador para evitar que los productos de lavandería se dispensen antes de tiempo.

### NOTA

- Es normal que quede una pequeña cantidad de agua en los compartimientos del dispensador al final del ciclo.

## Carga del dispensador

### Compartimiento de detergente para lavado principal

Este compartimiento contiene el detergente para el ciclo de lavado principal, el cual se agrega a la carga al comienzo del ciclo.

Siga las instrucciones del fabricante del detergente con respecto a cuánta cantidad utilizar, y nunca use más de lo recomendado. El uso de demasiado detergente puede generar una acumulación de este producto en las prendas y en la lavadora. Se puede utilizar detergente líquido o en polvo.

#### NOTA

- Puede agregar blanqueador protector de color líquido o en polvo en el compartimiento para el lavado principal junto con un detergente del mismo tipo.

#### - Modelo simple -

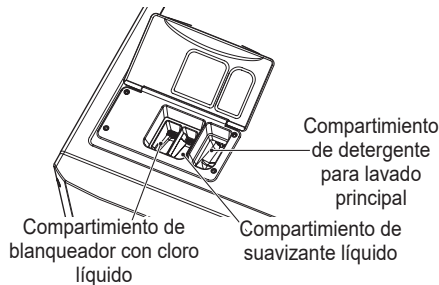

#### - Modelo apilable -

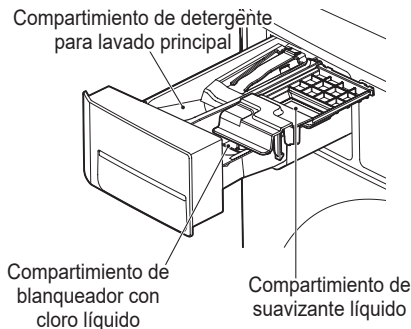

### Compartimiento de blanqueador líquido

Este compartimiento lleva el blanqueador con cloro líquido que será dispensado automáticamente en el momento adecuado durante el ciclo de lavado.

#### NOTA

- No agregue blanqueador protector de color en polvo ni líquido en este compartimiento.
- Siempre siga las recomendaciones del fabricante al agregar el blanqueador. No sobrepase la línea de llenado máximo. El uso de una cantidad excesiva de blanqueador puede dañar las telas.
- Nunca vierta blanqueador con cloro líquido sin diluir directamente sobre la ropa o en el tambor. Puede dañar las prendas.

### Compartimiento de suavizante

Este compartimiento lleva el suavizante líquido que será dispensado automáticamente durante el ciclo de enjuague final.

#### NOTA

- Siempre siga las recomendaciones del fabricante cuando añada suavizante. No sobrepase la línea de llenado máximo. El uso de una cantidad excesiva de suavizante puede dejar manchas en las prendas.
- Diluya los suavizantes concentrados en agua tibia. No sobrepase la línea de llenado máximo.
- Nunca vierta suavizante directamente sobre la ropa o en el tambor.
- No añada las toallitas suavizantes en este compartimiento.
- No coloque "toallitas suavizantes" dentro de la bandeja del dispensador, ya que es probable que este ocasiona una fuga de agua. Si se ha colocado una "toallita suavizante", extraiga la bandeja del dispensador y quítela.

# FUNCIONAMIENTO DE LA LAVADORA

## 1 Modo listo

- Todos los tipos de máquinas indican “PUSH” (presionar).

### NOTA

- La configuración del precio varía según el país
- Establezca su país desde el modo **LOC**
- Luego de EEPT, restablezca su país (el país predeterminado es USA)

## 2 Seleccione el ciclo

Presione el botón deseado y la pantalla le indicará el precio del ciclo. (Usted no puede cambiar el ciclo mientras la máquina está en funcionamiento).

- **Add Super Wash (Agregar superlavado)** (opcional, solo en el tipo moneda/tarjeta) se puede agregar tiempo de lavado o un ciclo de enjuague al insertar una moneda adicional o al introducir una tarjeta de efectivo válida.

### NOTA

- Cuando el saldo de la tarjeta es insuficiente, la máquina indica **ERR** y el saldo de la tarjeta.

## 3 Inserte moneda/tarjeta (no para el tipo OPL)

Inserte una cantidad suficiente de cambio que sea mayor que el precio de venta programado para el ciclo seleccionado. Inserte una tarjeta que tenga saldo suficiente. El saldo de la tarjeta debe ser mayor que el precio de venta programado para el ciclo seleccionado.

- **Seleccione ciclos diseñados para diferentes tipos de telas y niveles de suciedad.**

CICLO	Tipo de tela	Temp. de lavado/ enjuague
<b>Hot (caliente)</b>	Algodón, lino, toallas, camisas, sábanas	Caliente / Fría
<b>Warm (Tibia)</b>	Algodón, cargas mixtas, ropa de trabajo, jeans, camisas	Tibia / Fría
<b>Cold (Fría)</b>	Algodón, camisas de vestir, pantalones, prendas que no se arrugan, prendas de una mezcla de poliéster y algodón, manteles	Fría / Fría
<b>Delicates (Delicadas)</b>	Camisas de vestir, blusas, prendas de náilon, prendas finas o de encaje	Fría / Fría

## 4 Cambio de ciclo

No puede cambiar el ciclo mientras la máquina está en funcionamiento.

## 5 Finalización del ciclo

La máquina se detiene y muestra “End” (Fin) en la pantalla con un pitido.

\* No presione ningún botón cuando haya un ciclo en progreso.

### ADVERTENCIA

- Para reducir el riesgo de incendios, descargas eléctricas o lesiones a las personas, **lea las INSTRUCCIONES IMPORTANTES DE SEGURIDAD** antes de operar este artefacto.

# MODO DE PROGRAMACIÓN

Puede consultar la información de la máquina o cambiar la configuración en Ajustes del programa, Recopilación de datos, Prueba de diagnóstico.

Existen dos métodos que usted puede utilizar para ingresar al modo de programación.

## Cómo ingresar al modo de Programación:

- **Tipo moneda** – Encienda o apague el conmutador.
- **Tipo tarjeta** – Inserte la tarjeta de servicio.
- **Todos los tipos** –

- 1 Presione el 1.er y 3.er botón al mismo tiempo. **0---**
- 2 Presione el 2.º y el 3.er botón para alternar los números. Luego, presione el 4.º botón para avanzar al siguiente dígito. **-0--**
- 3 Presione el botón Start (Inicio) para finalizar el ingreso de la contraseña. **L9C1**

\* Contraseña predeterminada: 3000

## <Botón del panel de control>

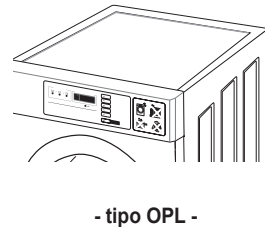
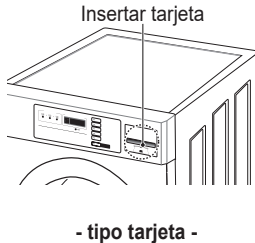
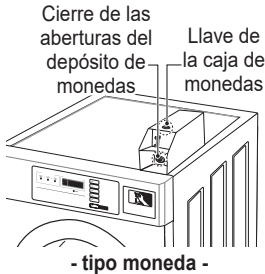
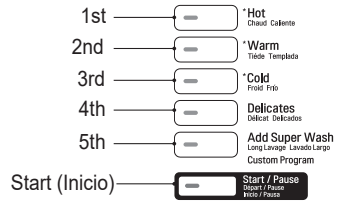

## NOTA

- Si enciende el aparato sin conectar la caja del contador por primera vez, la máquina indica **L9C1**.
- Cuando la máquina se envía desde fábrica, **esta se encuentra establecida en el tipo moneda**. Usted puede cambiar el tipo moneda/tarjeta con un botón. (Para más información, consulte el modo de AJUSTES).
- La máquina indicará en la pantalla PUSH (presionar) para el tipo OPL.
- La configuración del precio varía según el país
- Establezca su país desde el modo **L0C1** (consulte Cómo ingresar el **E4PE**)
- Luego de EEPT, restablezca su país (el país predeterminado es USA)

## Estructura del modo de programación – Tipo moneda / tarjeta

El diagrama de flujo de algoritmos indica cómo controlar el modo de programación.

Antes de establecer el programa, consulte la estructura del modo de programación.

- 1 Encienda/apague el conmutador o inserte la tarjeta de servicio para ingresar el modo de ajuste (o siga las instrucciones del tipo OPL).
- 2 Presione el botón Hot (Caliente) para avanzar al nivel superior.
- 3 Presione el botón Warm (Tibia) (+) o Cold (Fría) (-) si quiere que esté en el mismo nivel.
- 4 Presione el botón Start (Inicio) para ingresar los detalles del Ajuste o las Pruebas de diagnóstico.

**SEUP** sirve para establecer el valor del precio, el valor del tiempo, el tipo de venta, etc.

**TEST** consiste en la prueba de línea, el restablecimiento, el ciclo libre y la interrupción del ciclo.

**CLCT** sirve para recopilar datos del uso.

SEUP		TEST	CLCT		
r9Pr	UESd	L9C1	r9Pr	ACr4	1tUC
SPPr	AUCt	L9C2	r9P1	ACr5	1tE1
SCPr	Co1	L1FE	r9P2	ACr6	ACt1
AUPr	P1Pa	EEPt	r9P3	SCPr	1tE2
FEr1	6EEP	E13E	r9P4	1tSC	ACtC
FEr2	rEFr	COUr	r9P5	ACSc	1td
FEr3	E4PE	H1LL	r9P6	AUPr	ACd
SPPd	dPtc	PASS	1trC	1tAU	1tSd
SPbt	COSt	tCL	1tr1	ACAU	ACSc
SPEt			1tr2	1tSU	1tA3
PrCC			1tr3	ACSU	ACr3
CCCC			1tr4	1tFC	ACdP
nrPC			1tr5	ACFC	ACtL
rt			1tr6	ACrt	
ESSd			ACrC	1trr	
UULE			ACr1	1tbb	
rSEn			ACr2	1tPd	
dHUE			ACr3	1tdd	
rSUE					

### NOTA

- No use **L9C2**, **L1FE**.
- Solo se utiliza al inspeccionar la máquina.
- La configuración del precio varía según el país
- Establezca su país desde el modo **Loc1** (consulte Cómo ingresar el **E4PE**)
- **P1Pa** Esta función es para el tipo tarjeta únicamente.
- Luego de EEPT, restablezca su país (el país predeterminado es USA)

## Estructura del modo de programación – Tipo OPL

El diagrama de flujo de algoritmos indica cómo controlar el modo de programación.

Antes de establecer el programa, consulte la estructura del modo de programación.

- 1 Encienda/apague el conmutador o inserte la tarjeta de servicio para ingresar el modo de ajuste (o siga las instrucciones del tipo OPL).
- 2 Presione el botón Hot (Caliente) para avanzar al nivel superior.
- 3 Presione el botón Warm (Tibia) (+) o Cold (Fría) (-) si quiere que esté en el mismo nivel.
- 4 Presione el botón Start (Inicio) para ingresar los detalles del Ajuste o las Pruebas de diagnóstico.

**SE UP** sirve para establecer el valor del precio, el valor del tiempo, el tipo de venta, etc.

**EE SE** consiste en la prueba de línea, el restablecimiento, el ciclo libre y la interrupción del ciclo.

**CL CL** sirve para recopilar datos del uso.

SE UP		EE SE		CL CL		
rSPr	UESd	L9C1		rSPr	ACr4	1EUC
SPPr	AUCt	L9C2		rSP1	ACr5	1Et1
SCPPr	CB1	L1FE		rSP2	ACr6	ACt1
AUPr	P1PD	EEPt		rSP3	SCPPr	1EtC
FEAr1	6EEP	E13E		rSP4	1E5C	ACtC
FEAr2	rEPPr	COUP		rSP5	AC5C	1Ed
FEAr3	t4PE	HILL		rSP6	AUPr	ACd
SPPrb	dP6C	PASS		1ErC	1EArU	1E5d
SP6E	COSt	tCL		1Er1	ACArU	AC5d
SP6E				1Er2	1E5U	1EAr3
PrCC				1Er3	AC5U	ACAr3
CCCC				1Er4	1EFC	ACdP
nrPC				1Er5	ACFC	ACtL
Prt				1Er6	ACrE	
ESSd				ACrC	1Ernr	
UULE				ACr1	1Et6	
rSEn				ACr2	1EPd	
dHUE				ACr3	1Edd	
rSUE						

### NOTA

- No use **L9C2**, **L1FE**.
- Solo se utiliza al inspeccionar la máquina.

# MODO DE PROGRAMACIÓN – MODO DE AJUSTES

## Modo de ajustes: **SEUP** (en la pantalla)

Usted puede cambiar el precio de venta de la lavadora, el tiempo el ciclo y los parámetros del ciclo, entre otros.

### Cómo ingresar al modo de Programación:

- **Tipo moneda** – Encienda o apague el conmutador.
- **Tipo tarjeta** – Inserte la tarjeta de servicio.
- **Todos los tipos** –

- 1 Presione el 1.º y 3.º botón al mismo tiempo. **0- - -**
- 2 Presione el 2.º y el 3.º botón para alternar los números. Luego, presione el 4.º botón para avanzar al siguiente dígito. **-0 - -**
- 3 Presione el botón Start (Inicio) para finalizar el ingreso de la contraseña. **L9C1**

\* Contraseña predeterminada: 3000

### <Botón del panel de control>

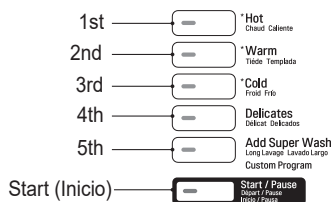

## 1. **SEUP** Ajuste del precio regular

Cómo establecer los precios regulares para cada curso o todos ellos.

Ajuste del precio regular		Pantalla
Ingresar el modo SVC		<b>L9C1</b>
Presionar el 1.º botón		<b>EESE</b>
Presionar el 2.º botón		<b>SEUP</b>
Presionar el botón Start (Inicio)		<b>29P2</b>
Presionar el 2.º botón o el 3.º botón	Hasta que se indique en la pantalla	<b>29P2</b>
Presionar el botón Start (Inicio)		<b>ALL</b>
<b>Seleccione la configuración que desee</b> <b>Funciones de los botones:</b> <b>Botón Start (Inicio) = Seleccionar</b> 1.º botón = Retroceder un paso 2.º botón = Subir o incrementar el valor 3.º botón = Bajar o disminuir el valor	Botón Start (Inicio) para seleccionar: ▶ 1.º botón para retroceder un paso: ◀ <b>SEUP ▶ 29P2 ▶ ALL ▶ 100</b> <b>COS1</b> <b>COS2</b> 2.º botón para subir: ▶ <b>COS3</b> <b>COS4</b> 3.º botón para bajar: ◀ <b>COS5</b> <b>COS6</b>	
Presione Start (Inicio) para establecer el precio	Se mostrará en pantalla la próxima configuración del curso.	<b>COS1</b>

### NOTA

- Rango: 0,00~9,95
- Incrementos: 0,05
- ALL (todos) sirve para seleccionar los precios predeterminados para todos los cursos a la vez.
- Seleccione el precio individual para COS1~6.
- COS1: Hot (Caliente)

- COS2: Warm (Tibia)
- COS3: Cold (Fría)
- COS4: Delicates (Delicadas)
- COS5, COS6: modelo de calentador únicamente

\* Los precios de los cursos individuales se priorizan más arriba **ALL**.

- Establezca su tipo de moneda utilizando **L9C1**

## 2. **SPPr** Ajuste del precio especial

Cómo establecer los precios especiales para cada curso o todos ellos.

Ajuste del precio especial		Pantalla
Ingresar el modo SVC		<b>L901</b>
Presionar el 1.º botón		<b>EESE</b>
Presionar el 2.º botón		<b>SEUP</b>
Presionar el botón Start (Inicio)		<b>29Pr</b>
Presionar el 2.º botón o el 3.º botón	Hasta que se indique en la pantalla	<b>SPPr</b>
Presionar el botón Start (Inicio)		<b>ALL</b>
Seleccione la configuración que desee Funciones de los botones: Botón Start (Inicio) = Seleccionar 1.º botón = Retroceder un paso 2.º botón = Subir o incrementar el valor 3.º botón = Bajar o disminuir el valor		
Presione Start (Inicio) para establecer el precio	Se mostrará en pantalla la próxima configuración del curso.	<b>COS1</b>

### NOTA

- Rango: 0,00~9,95
- Incrementos: 0,05
- ALL (todos) sirve para seleccionar los precios predeterminados para todos los cursos a la vez.
- Seleccione el precio individual para COS1~6.
- COS1: Hot (Caliente)

- COS2: Warm (Tibia)
  - COS3: Cold (Fría)
  - COS4: Delicates (Delicadas)
  - COS5, COS6: modelo de calentador únicamente
- \* Los precios de los cursos individuales se priorizan más arriba **ALL**.
- Establezca su tipo de moneda utilizando **Loc1**

### 3. **SCPF** Ajuste del precio de Add Super Wash (Agregar superlavado)

Cómo establecer el precio de Add Super Wash.

\* Add Super Wash se utiliza para agregar un lavado o enjuague adicional, o ambos (solo en el tipo pago).

Ajuste del precio de Add Super Wash		Pantalla
Ingresar el modo SVC		<b>L901</b>
Presionar el 1.º botón		<b>EESE</b>
Presionar el 2.º botón		<b>SEUP</b>
Presionar el botón Start (Inicio)		<b>29PF</b>
Presionar el 2.º botón o el 3.º botón	Hasta que se indique en la pantalla	<b>SCPF</b>
Presionar el botón Start (Inicio)		<b>0.25</b>
Seleccione la configuración que desee Funciones de los botones: Botón Start (Inicio) = Seleccionar 1.º botón = Retroceder un paso 2.º botón = Subir o incrementar el valor 3.º botón = Bajar o disminuir el valor	<b>SEUP</b> ▶ <b>SCPF</b> ▶ <b>0.25</b>	
Presione Start (Inicio) para establecer el precio	Se mostrará en la pantalla el siguiente menú.	<b>8UPF</b>

#### NOTA

- Rango: 0,00~9,95
- Incrementos: 0,05
  - Establezca su tipo de moneda utilizando **Loc1**

#### 4. **RUPP** Ajuste del precio de Auto Dosing (Dosificación automática)

Cómo establecer el precio de Auto Dosing (Dosificación automática).

\* La dosificación automática se utiliza para inyectar detergente/químicos por medio de bombas externas (solo en el tipo pago).

Ajuste del precio de Auto Dosing		Pantalla
Ingresar el modo SVC		<b>0901</b>
Presionar el 1.º botón		<b>EESE</b>
Presionar el 2.º botón		<b>SEUP</b>
Presionar el botón Start (Inicio)		<b>79PP</b>
Presionar el 2.º botón o el 3.º botón	Hasta que se indique en la pantalla	<b>RUPP</b>
Presionar el botón Start (Inicio)		<b>0.25</b>
Seleccione la configuración que desee Funciones de los botones: Botón Start (Inicio) = Seleccionar 1.º botón = Retroceder un paso 2.º botón = Subir o incrementar el valor 3.º botón = Bajar o disminuir el valor	<b>SEUP</b> ▶ <b>RUPP</b> ▶ <b>0.25</b>	
Presione Start (Inicio) para establecer el precio	Se mostrará en la pantalla el siguiente menú.	<b>FEA1</b>

#### NOTA

- Rango: 0,00~9,95
- Incrementos: 0,05
  - Establezca su tipo de moneda utilizando **Loc1**

## 5. ~~FEA1~~ Funciones de la máquina (1.º grupo)

Cómo configurar las funciones de la máquina. Hay varias funciones de configuración en ~~FEA1~~.

Funciones de la máquina (1.º grupo)		Pantalla						
Ingresar el modo SVC		<del>L901</del>						
Presionar el 1.º botón		<del>EESE</del>						
Presionar el 2.º botón		<del>SEUP</del>						
Presionar el botón Start (Inicio)		<del>29PF</del>						
Presionar el 2.º botón o el 3.º botón	Hasta que se indique en la pantalla	<del>FEA1</del>						
Presionar el botón Start (Inicio)		<del>SPdE</del>						
Seleccione la configuración que desee Funciones de los botones: Botón Start (Inicio) = Seleccionar 1.º botón = Retroceder un paso 2.º botón = Subir o incrementar el valor 3.º botón = Bajar o disminuir el valor	<del>SEUP</del> ▶ <del>FEA1</del> ▶ <table style="display: inline-table; vertical-align: middle;"> <tr><td><del>SPdE</del></td></tr> <tr><td><del>PA4H</del></td></tr> <tr><td><del>PF5H</del></td></tr> <tr><td><del>3rPL</del></td></tr> <tr><td><del>EEIn</del></td></tr> <tr><td><del>PAUS</del></td></tr> </table>	<del>SPdE</del>	<del>PA4H</del>	<del>PF5H</del>	<del>3rPL</del>	<del>EEIn</del>	<del>PAUS</del>	
<del>SPdE</del>								
<del>PA4H</del>								
<del>PF5H</del>								
<del>3rPL</del>								
<del>EEIn</del>								
<del>PAUS</del>								
Presione Start (Inicio) para establecer la subfunción								

### NOTA

~~SPdE~~: Habilitar o deshabilitar el día del precio especial

~~PA4H~~: Habilitar o deshabilitar el ingreso fácil de la interrupción del ciclo de pago

~~PF5H~~: Habilitar o deshabilitar el prelavado

~~3rPL~~: Habilitar o deshabilitar el límite de rpm máximas

~~EEIn~~: Habilitar o deshabilitar el rociador doble

~~PAUS~~: Habilitar o deshabilitar la función Pausa

### 5-1. **SPdE** Ajuste del día del precio especial

El ajuste del día del precio especial se puede utilizar para habilitar/deshabilitar el uso de precios especiales.

Ajuste del día del precio especial		Pantalla
Ingresar el modo SVC		0901
Presionar el 1.º botón		EESE
Presionar el 2.º botón		SEUP
Presionar el botón Start (Inicio)		F9PA
Presionar el 2.º botón o el 3.º botón	Hasta que se indique en la pantalla	FEA1
Presionar el botón Start (Inicio)		SPdE
Presionar el botón Start (Inicio)		d15b
Seleccione la configuración que desee Funciones de los botones: Botón Start (Inicio) = Seleccionar 1.º botón = Retroceder un paso 2.º botón = Subir o incrementar el valor 3.º botón = Bajar o disminuir el valor	SEUP ▶ FEA1 ▶ SPdE ▶ d15b ENAB	
Presione Start (Inicio) para habilitar o deshabilitar	Se mostrará en la pantalla el siguiente menú.	PA4h

## 5-2. **PR4h** Ajuste del ingreso fácil de la interrupción del ciclo de pago

El ingreso fácil de la interrupción del ciclo se puede habilitar o deshabilitar en el ciclo de pago.

Ajuste del ingreso fácil de la interrupción del ciclo de pago		Pantalla
Ingresar el modo SVC		<b>L901</b>
Presionar el 1.º botón		<b>EESE</b>
Presionar el 2.º botón		<b>SEUP</b>
Presionar el botón Start (Inicio)		<b>29P1</b>
Presionar el 2.º botón o el 3.º botón	Hasta que se indique en la pantalla	<b>FEA1</b>
Presionar el botón Start (Inicio)		<b>SPDE</b>
Presionar el 2.º botón o el 3.º botón	Hasta que se indique en la pantalla	<b>PR4h</b>
Presionar el botón Start (Inicio)		<b>d15b</b>
Seleccione la configuración que desee Funciones de los botones: Botón Start (Inicio) = Seleccionar 1.º botón = Retroceder un paso 2.º botón = Subir o incrementar el valor 3.º botón = Bajar o disminuir el valor	<pre>           SEUP ► FEA1 ► PR4h ► d15b                                      EnAb           </pre>	
Presione Start (Inicio) para habilitar o deshabilitar	Se mostrará en la pantalla el siguiente menú.	<b>PA5H</b>

### NOTA

**d15b** La tecla de atajo no está disponible

**EnAb** La tecla de atajo está disponible

- Tecla de atajo: mantenga presionado el botón Start (Inicio) durante, al menos, 3 segundos.

### 5-3. ~~P-R-SH~~ Ajuste del prelavado

El ajuste del prelavado se puede utilizar para habilitar/deshabilitar un ciclo de lavado corto antes del lavado principal.

Ajuste del prelavado		Pantalla
Ingresar el modo SVC		<b>U901</b>
Presionar el 1.º botón		<b>EESE</b>
Presionar el 2.º botón		<b>SEUP</b>
Presionar el botón Start (Inicio)		<b>P9P1</b>
Presionar el 2.º botón o el 3.º botón	Hasta que se indique en la pantalla	<b>FEA1</b>
Presionar el botón Start (Inicio)		<b>SPDE</b>
Presionar el 2.º botón o el 3.º botón	Hasta que se indique en la pantalla	<b>P-R-SH</b>
Presionar el botón Start (Inicio)		<b>D156</b>
Seleccione la configuración que desee Funciones de los botones: Botón Start (Inicio) = Seleccionar 1.º botón = Retroceder un paso 2.º botón = Subir o incrementar el valor 3.º botón = Bajar o disminuir el valor	<b>SEUP</b> ▶ <b>FEA1</b> ▶ <b>P-R-SH</b> ▶ <b>D156</b> <span style="margin-left: 100px;"><b>ERR6</b></span>	
Presione Start (Inicio) para habilitar o deshabilitar	Se mostrará en la pantalla el siguiente menú.	<b>3-PL</b>

### 5-4. ~~3r PL~~ Ajuste del límite de RPM máximas

El ajuste del límite de RPM máximas se puede utilizar para habilitar/deshabilitar la posibilidad de limitar las RPM máximas durante el proceso de centrifugado.

Ajuste del límite de RPM máximas		Pantalla
Ingresar el modo SVC		<b>U901</b>
Presionar el 1.º botón		<b>EESE</b>
Presionar el 2.º botón		<b>SEUP</b>
Presionar el botón Start (Inicio)		<b>FRPL</b>
Presionar el 2.º botón o el 3.º botón	Hasta que se indique en la pantalla	<b>FEA1</b>
Presionar el botón Start (Inicio)		<b>SPDE</b>
Presionar el 2.º botón o el 3.º botón	Hasta que se indique en la pantalla	<b>3r PL</b>
Presionar el botón Start (Inicio)		<b>d15b</b>
Seleccione la configuración que desee Funciones de los botones: Botón Start (Inicio) = Seleccionar 1.º botón = Retroceder un paso 2.º botón = Subir o incrementar el valor 3.º botón = Bajar o disminuir el valor		
Presione Start (Inicio) para habilitar o deshabilitar	Se mostrará en la pantalla el siguiente menú.	<b>EE 1n</b>

#### NOTA

Si la función está habilitada, las RPM máximas se ajustarán de acuerdo con la carga de lavado. Las RPM máximas se reducirán en el caso de las cargas altamente desbalanceadas.

### 5-5. EE In Ajuste del rociador doble

El ajuste del rociador doble se puede utilizar para habilitar/deshabilitar la circulación del agua mientras el tambor está en movimiento.

Ajuste del rociador doble		Pantalla
Ingresar el modo SVC		U901
Presionar el 1.º botón		EESE
Presionar el 2.º botón		SEUP
Presionar el botón Start (Inicio)		F9PA
Presionar el 2.º botón o el 3.º botón	Hasta que se indique en la pantalla	FEA1
Presionar el botón Start (Inicio)		SPDE
Presionar el 2.º botón o el 3.º botón	Hasta que se indique en la pantalla	EE In
Presionar el botón Start (Inicio)		D15b
Seleccione la configuración que desee Funciones de los botones: Botón Start (Inicio) = Seleccionar 1.º botón = Retroceder un paso 2.º botón = Subir o incrementar el valor 3.º botón = Bajar o disminuir el valor	<pre>                     SEUP ▶ FEA1 ▶ EE In ▶ D15b                     ERAB                 </pre>	
Presione Start (Inicio) para habilitar o deshabilitar	Se mostrará en la pantalla el siguiente menú.	PAUS

#### NOTA

Para un mejor rendimiento del lavado, el rociador doble bombea agua hacia arriba desde la parte inferior de la tina para rociar agua jabonosa sobre la ropa mientras el tambor está en movimiento.

## 5-6. PAUS Ajuste de la función Pausa

La función Pausa se puede utilizar para habilitar/deshabilitar la posibilidad de pausar el ciclo al presionar el botón Start/Pause (Inicio/Pausa).

Ajuste de la función Pausa		Pantalla
Ingresar el modo SVC		U901
Presionar el 1.º botón		EESE
Presionar el 2.º botón		SEUP
Presionar el botón Start (Inicio)		F9PF
Presionar el 2.º botón o el 3.º botón	Hasta que se indique en la pantalla	FEA1
Presionar el botón Start (Inicio)		SPDE
Presionar el 2.º botón o el 3.º botón	Hasta que se indique en la pantalla	PAUS
Presionar el botón Start (Inicio)		D156
Seleccione la configuración que desee Funciones de los botones: Botón Start (Inicio) = Seleccionar 1.º botón = Retroceder un paso 2.º botón = Subir o incrementar el valor 3.º botón = Bajar o disminuir el valor	<pre>           SEUP ► FEA1 ► PAUS ► D156                                      ERR6           </pre>	
Presione Start (Inicio) para habilitar o deshabilitar	Se mostrará en la pantalla el siguiente menú.	SPDE

## 6.FERR2 Funciones de la máquina (2.º grupo)

Cómo configurar las funciones de la máquina. Hay varias funciones de configuración en **FERR2**.

Funciones de la máquina (2.º grupo)		Pantalla							
Ingresar el modo SVC		<b>L901</b>							
Presionar el 1.º botón		<b>EESE</b>							
Presionar el 2.º botón		<b>SEUP</b>							
Presionar el botón Start (Inicio)		<b>29P1</b>							
Presionar el 2.º botón o el 3.º botón	Hasta que se indique en la pantalla	<b>FERR2</b>							
Presionar el botón Start (Inicio)		<b>SbEt</b>							
Seleccione la configuración que desee Funciones de los botones: Botón Start (Inicio) = Seleccionar 1.º botón = Retroceder un paso 2.º botón = Subir o incrementar el valor 3.º botón = Bajar o disminuir el valor	<b>SEUP</b> ▶ <b>FERR2</b> ▶ <table style="display: inline-table; vertical-align: middle;"> <tr><td><b>SbEt</b></td></tr> <tr><td><b>SUUE</b></td></tr> <tr><td><b>AUUE</b></td></tr> <tr><td><b>SPCE</b></td></tr> <tr><td><b>EcOP</b></td></tr> <tr><td><b>EcHE</b></td></tr> <tr><td><b>EcBE</b></td></tr> </table>	<b>SbEt</b>	<b>SUUE</b>	<b>AUUE</b>	<b>SPCE</b>	<b>EcOP</b>	<b>EcHE</b>	<b>EcBE</b>	
<b>SbEt</b>									
<b>SUUE</b>									
<b>AUUE</b>									
<b>SPCE</b>									
<b>EcOP</b>									
<b>EcHE</b>									
<b>EcBE</b>									

### NOTA

**SbEt**: Seleccionar la función del 5.º botón (carga de Agregar superlavado o Dosificación automática)

**SUUE**: Habilitar o deshabilitar el Add super wash (Agregar superlavado)

**AUUE**: Habilitar o deshabilitar la función Auto dosing (Dosificación automática)

**SPCE**: Tipo de Add Super Wash

**EcOP**: Habilitar o deshabilitar la detección de carga durante Tub clean (Limpieza de la tina)

**EcHE**: Habilitar o deshabilitar el uso del calentador durante Tub clean (Limpieza de la tina)

**EcBE**: Habilitar o deshabilitar la función de ingreso fácil para Tub clean (Limpieza de la tina)

## 6-1. **Sbbtn** Configuración del 5.º botón

La configuración del 5.º botón se puede utilizar para establecer la función del 5.º botón.

Ajuste del tipo del 5.º botón		Pantalla
Ingresar el modo SVC		<b>L901</b>
Presionar el 1.º botón		<b>EESE</b>
Presionar el 2.º botón		<b>SEUP</b>
Presionar el botón Start (Inicio)		<b>29P2</b>
Presionar el 2.º botón o el 3.º botón	Hasta que se indique en la pantalla	<b>FEAR2</b>
Presionar el botón Start (Inicio)		<b>Sbbtn</b>
Presionar el 2.º botón o el 3.º botón	Hasta que se indique en la pantalla	<b>AddS</b>
Seleccione la configuración que desee Funciones de los botones: Botón Start (Inicio) = Seleccionar 1.º botón = Retroceder un paso 2.º botón = Subir o incrementar el valor 3.º botón = Bajar o disminuir el valor	<pre>           SEUP ► FEAR2 ► Sbbtn ► AddS                                      RUTa           </pre>	
Presione Start (Inicio) para establecer la subfunción	La pantalla regresa al modo en espera.	

### NOTA

La configuración a **AddS** hará que el 5.º botón funcione como Add Super Wash (Agregar superlavado).

La configuración a **RUTa** hará que el 5.º botón funcione como el pago para Auto dosing (Dosificación automática).

## 6-2. **SUUE** Ajuste de Add Super Wash (Agregar superlavado)

El ajuste de Add Super Wash se puede utilizar para habilitar/deshabilitar la función de superlavado.

\* Add Super Wash se utiliza para agregar un lavado o enjuague adicional, o ambos (solo se utiliza en el tipo pago).

Ajuste de Add Super Wash (Agregar superlavado)		Pantalla
Ingresar el modo SVC		0901
Presionar el 1.º botón		EESE
Presionar el 2.º botón		SEUP
Presionar el botón Start (Inicio)		79P2
Presionar el 2.º botón o el 3.º botón	Hasta que se indique en la pantalla	FEA2
Presionar el botón Start (Inicio)		56E2
Presionar el 2.º botón o el 3.º botón	Hasta que se indique en la pantalla	SUUE
Presionar el botón Start (Inicio)		EnAB
Seleccione la configuración que desee Funciones de los botones: Botón Start (Inicio) = Seleccionar 1.º botón = Retroceder un paso 2.º botón = Subir o incrementar el valor 3.º botón = Bajar o disminuir el valor		
Presione Start (Inicio) para habilitar o deshabilitar	Se mostrará en la pantalla el siguiente menú.	AUTE

### 6-3. **AJUSTE** Ajuste de Auto dosing (Dosificación automática)

El ajuste de Auto dosing se puede utilizar para habilitar/deshabilitar la función de dosificación automática.

Ajuste de Auto dosing (Dosificación automática)		Pantalla
Ingresar el modo SVC		0901
Presionar el 1.º botón		EESE
Presionar el 2.º botón		SEUP
Presionar el botón Start (Inicio)		F9PA
Presionar el 2.º botón o el 3.º botón	Hasta que se indique en la pantalla	FEAR
Presionar el botón Start (Inicio)		SbEn
Presionar el 2.º botón o el 3.º botón	Hasta que se indique en la pantalla	AUUE
Presionar el botón Start (Inicio)		EnAb
Seleccione la configuración que desee Funciones de los botones: Botón Start (Inicio) = Seleccionar 1.º botón = Retroceder un paso 2.º botón = Subir o incrementar el valor 3.º botón = Bajar o disminuir el valor		
Presione Start (Inicio) para habilitar o deshabilitar	Se mostrará en la pantalla el siguiente menú.	SPCE

### 6-4. **SPEC** Configuración de Add Super Wash (Agregar superlavado)

La configuración de Add Super Wash se utiliza para agregar un ciclo de lavado o un ciclo de enjuague adicional, o ambos.

Configuración de Add Super Wash (Agregar superlavado)		Pantalla
Ingresar el modo SVC		<b>U901</b>
Presionar el 1.º botón		<b>EESE</b>
Presionar el 2.º botón		<b>SEUP</b>
Presionar el botón Start (Inicio)		<b>F9PA</b>
Presionar el 2.º botón o el 3.º botón	Hasta que se indique en la pantalla	<b>FEAR</b>
Presionar el botón Start (Inicio)		<b>SbEt</b>
Presionar el 2.º botón o el 3.º botón	Hasta que se indique en la pantalla	<b>SPCE</b>
Presionar el botón Start (Inicio)		<b>boEt</b>
Seleccione la configuración que desee Funciones de los botones: Botón Start (Inicio) = Seleccionar 1.º botón = Retroceder un paso 2.º botón = Subir o incrementar el valor 3.º botón = Bajar o disminuir el valor	<b>SEUP</b> ▶ <b>FEAR</b> ▶ <b>SPCE</b> ▶ <b>boEt</b> <b>UUU</b> <b>RRR</b>	
Presione Start (Inicio) para establecer la subfunción	Se mostrará en la pantalla el siguiente menú.	<b>EEOP</b>

#### NOTA

**boEt** : Ambos (Aumentar el tiempo de lavado y enjuagar una vez más)

**UUU** : Aumentar el tiempo de lavado

**RRR** : Enjuagar una vez más

## 6-5. **EcOP** Ajuste de la detección de carga durante Tub clean (Limpieza de la tina)

El ajuste de la detección de carga durante Tub clean (Limpieza de la tina) se puede utilizar para habilitar/deshabilitar la posibilidad de detectar la carga de prendas durante limpieza de la tina. Si esta función está habilitada, la lavadora detectará si hay o no una carga en ella.

Ajuste de la detección de carga durante Tub clean (Limpieza de la tina)		Pantalla
Ingresar el modo SVC		<b>L901</b>
Presionar el 1.º botón		<b>EESE</b>
Presionar el 2.º botón		<b>SEUP</b>
Presionar el botón Start (Inicio)		<b>T9P2</b>
Presionar el 2.º botón o el 3.º botón	Hasta que se indique en la pantalla	<b>FEAR</b>
Presionar el botón Start (Inicio)		<b>SEEN</b>
Presionar el 2.º botón o el 3.º botón	Hasta que se indique en la pantalla	<b>EcOP</b>
Presionar el botón Start (Inicio)		<b>EnAb</b>
Seleccione la configuración que desee Funciones de los botones: Botón Start (Inicio) = Seleccionar 1.º botón = Retroceder un paso 2.º botón = Subir o incrementar el valor 3.º botón = Bajar o disminuir el valor	<b>SEUP</b> ▶ <b>FEAR</b> ▶ <b>EcOP</b> ▶ <b>EnAb</b> <b>DISB</b>	
Presione Start (Inicio) para habilitar o deshabilitar	Se mostrará en la pantalla el siguiente menú.	<b>EEHE</b>

### 6-6. **EEHE** Ajuste del calentador para Tub clean (Limpieza de la tina)

El ajuste del calentador para Tub clean (Limpieza de la tina) se puede utilizar para habilitar/deshabilitar la posibilidad de utilizar el calentador durante la limpieza de la tina. Si esta función está habilitada, se usará el calentador para la limpieza de la tina.

Ajuste del calentador para Tub clean (Limpieza de la tina)		Pantalla
Ingresar el modo SVC		LR01
Presionar el 1.º botón		EESE
Presionar el 2.º botón		SEUP
Presionar el botón Start (Inicio)		29P2
Presionar el 2.º botón o el 3.º botón	Hasta que se indique en la pantalla	FEAR2
Presionar el botón Start (Inicio)		56EA
Presionar el 2.º botón o el 3.º botón	Hasta que se indique en la pantalla	EEHE
Presionar el botón Start (Inicio)		8156
Seleccione la configuración que desee Funciones de los botones: Botón Start (Inicio) = Seleccionar 1.º botón = Retroceder un paso 2.º botón = Subir o incrementar el valor 3.º botón = Bajar o disminuir el valor	SEUP ▶ FEAR2 ▶ EEHE ▶ EARB 8156	
Presione Start (Inicio) para habilitar o deshabilitar	Se mostrará en la pantalla el siguiente menú.	EE6E

## 6-7. ~~EE66~~ Ajuste del botón para Tub clean (Limpieza de la tina)

El ajuste del botón para Tub clean se puede utilizar para habilitar/deshabilitar la función de ingreso fácil para la nueva limpieza de la tina.

Ajuste del botón para Tub clean (Limpieza de la tina)		Pantalla
Ingresar el modo SVC		<b>L901</b>
Presionar el 1.º botón		<b>EESE</b>
Presionar el 2.º botón		<b>SEUP</b>
Presionar el botón Start (Inicio)		<b>F9PA</b>
Presionar el 2.º botón o el 3.º botón	Hasta que se indique en la pantalla	<b>FEA2</b>
Presionar el botón Start (Inicio)		<b>SbEn</b>
Presionar el 2.º botón o el 3.º botón	Hasta que se indique en la pantalla	<b>EE6E</b>
Presionar el botón Start (Inicio)		<b>EnAB</b>
Seleccione la configuración que desee Funciones de los botones: Botón Start (Inicio) = Seleccionar 1.º botón = Retroceder un paso 2.º botón = Subir o incrementar el valor 3.º botón = Bajar o disminuir el valor	<b>SEUP</b> ▶ <b>FEA2</b> ▶ <b>EE6E</b> ▶ <b>EnAB</b> <b>DISB</b>	
Presione Start (Inicio) para habilitar o deshabilitar	Se mostrará en la pantalla el siguiente menú.	<b>SbEn</b>

### NOTA

**DISB** La tecla de atajo no está disponible

**EnAB** La tecla de atajo está disponible. (Mantenga presionados a la vez el 1.º y el 2.º botón).

## 7. **FEA3** Funciones de la máquina (3.º grupo)

Cómo configurar las funciones de la máquina. Hay varias funciones de configuración en **FEA3**.

Funciones de la máquina (3.º grupo)		Pantalla
Ingresar el modo SVC		<b>L901</b>
Presionar el 1.º botón		<b>EESE</b>
Presionar el 2.º botón		<b>SEUP</b>
Presionar el botón Start (Inicio)		<b>29P1</b>
Presionar el 2.º botón o el 3.º botón	Hasta que se indique en la pantalla	<b>FEA3</b>
Presionar el botón Start (Inicio)		<b>S1EE</b>
Seleccione la configuración que desee Funciones de los botones: Botón Start (Inicio) = Seleccionar 1.º botón = Retroceder un paso 2.º botón = Subir o incrementar el valor 3.º botón = Bajar o disminuir el valor		

### NOTA

**S1EE**: Tipo de centrifugado

**SPon**: Habilitar o deshabilitar la función de ingreso fácil solo para el centrifugado

**IEL**: Habilitar o deshabilitar la limpieza inicial de la tina

**93od**: Habilitar o deshabilitar el modo rápido

**H4CS**: Habilitar o deshabilitar el ciclo de higiene

**UUFC**: Habilitar o deshabilitar el proceso Wave force

**UEEr**: Habilitar o deshabilitar Error UE

## 7-1. **S1EE** Configuración de centrifugado

La configuración de centrifugado se puede utilizar para seleccionar el tipo de centrifugado entre el de múltiples viviendas y el de lavandería con monedas.

Configuración de centrifugado		Pantalla
Ingresar el modo SVC		<b>L901</b>
Presionar el 1.º botón		<b>EESE</b>
Presionar el 2.º botón		<b>SEUP</b>
Presionar el botón Start (Inicio)		<b>F9PA</b>
Presionar el 2.º botón o el 3.º botón	Hasta que se indique en la pantalla	<b>FEA3</b>
Presionar el botón Start (Inicio)		<b>S1EE</b>
Presionar el botón Start (Inicio)		<b>3ULE</b>
Seleccione la configuración que desee Funciones de los botones: Botón Start (Inicio) = Seleccionar 1.º botón = Retroceder un paso 2.º botón = Subir o incrementar el valor 3.º botón = Bajar o disminuir el valor	<b>SEUP</b> ▶ <b>FEA3</b> ▶ <b>S1EE</b> ▶ <b>3ULE</b> <b>LAUA</b>	
Presione Start (Inicio) para establecer el tipo de centrifugado	Se mostrará en la pantalla el siguiente menú.	<b>SP0A</b>

### NOTA

**3ULE** La vibración es menor que en el tipo moneda, pero el tiempo de ingreso del centrifugado puede ser mayor. Se recomienda este ajuste para las ubicaciones con pisos en mal estado, como los apartamentos o dormitorios.

**LAUA** La vibración es mayor que en el tipo múltiple, pero el tiempo de ingreso del centrifugado será más corto. Se recomienda este ajuste para las ubicaciones con pisos en buen estado, como las lavanderías automáticas.

- El tiempo de ingreso del centrifugado largo implica un aumento en el tiempo total del ciclo.

## 7-2. **SP on** Ajuste del ingreso fácil solo para el centrifugado

El ajuste del ingreso fácil solo para el centrifugado se puede utilizar para habilitar/deshabilitar la función de ingreso fácil solo para el centrifugado.

Ajuste del botón solo para el centrifugado		Pantalla
Ingresar el modo SVC		<b>U901</b>
Presionar el 1.º botón		<b>EESE</b>
Presionar el 2.º botón		<b>SEUP</b>
Presionar el botón Start (Inicio)		<b>F9P2</b>
Presionar el 2.º botón o el 3.º botón	Hasta que se indique en la pantalla	<b>FEA3</b>
Presionar el botón Start (Inicio)		<b>SITE</b>
Presionar el 2.º botón o el 3.º botón	Hasta que se indique en la pantalla	<b>SP on</b>
Presionar el botón Start (Inicio)		<b>EnAb</b>
Seleccione la configuración que desee Funciones de los botones: Botón Start (Inicio) = Seleccionar 1.º botón = Retroceder un paso 2.º botón = Subir o incrementar el valor 3.º botón = Bajar o disminuir el valor	<pre>                     SEUP ▶ FEA3 ▶ SP on ▶ EnAb                     </pre>	
Presione Start (Inicio) para habilitar o deshabilitar	Se mostrará en la pantalla el siguiente menú.	<b>ItCL</b>

### NOTA

- En caso de que la lavadora complete un ciclo, pero que las prendas todavía estén muy mojadas, la función de solo centrifugado se activará y estará lista para su uso.
- Esta condición se basa en el programa de la máquina y puede no estar disponible en algunos casos. Aunque la función de solo centrifugado no esté disponible para el cliente después de una carga, no significa que la lavadora requiera de un servicio de mantenimiento.

### 7-3. Cómo utilizar el ingreso fácil solo para el centrifugado

Cuando la lavadora complete un ciclo, pero las prendas todavía estén muy mojadas, ejecute un ciclo de solo centrifugado utilizando la función de ingreso fácil.

Ingreso fácil solo para el centrifugado		Pantalla
Mantenga presionado el 5.º botón durante, al menos, 3 segundos.	La pantalla indica <b>SP In</b> si la función está activada.	<b>SP In</b>
Presionar el botón Start (Inicio)	La pantalla indicará el tiempo restante y se iniciará el ciclo de solo centrifugado.	
	Cuando finalice el ciclo de solo centrifugado, se mostrará <b>End</b> en pantalla con un pitido.	<b>End</b>
	Regresa al modo listo.	

#### NOTA

- No habrá ninguna indicación visible incluso cuando se active la función de Ingreso fácil solo para el centrifugado. La máquina estará en el modo listo/inactivo.
  - Tipo PAY (pago): se muestra el precio.
  - Tipo FrEE (libre): se muestra PUSH (presionar).

### 7-4. **11cL** Ajuste del botón de activación de limpieza previa

El ajuste del botón de activación de limpieza previa puede ser utilizado para habilitar/deshabilitar el botón para que active un ciclo corto de limpieza de la tina.

Ajuste del botón de activación de limpieza previa		Pantalla
Ingresar el modo SVC		1901
Presionar el 1.º botón		EESE
Presionar el 2.º botón		SEUP
Presionar el botón Start (Inicio)		29P1
Presionar el 2.º botón o el 3.º botón	Hasta que se indique en la pantalla	FEA3
Presionar el botón Start (Inicio)		51EE
Presionar el 2.º botón o el 3.º botón	Hasta que se indique en la pantalla	11cL
Presionar el botón Start (Inicio)		0156
Seleccione la configuración que desee Funciones de los botones: Botón Start (Inicio) = Seleccionar 1.º botón = Retroceder un paso 2.º botón = Subir o incrementar el valor 3.º botón = Bajar o disminuir el valor		
Presione Start (Inicio) para habilitar o deshabilitar	Se mostrará en la pantalla el siguiente menú.	9300

### 7-5. Cómo utilizar la limpieza previa

Cuando el cliente o el gerente desee realizar una limpieza corta de la tina antes del ciclo normal, favor de ejecutar un ciclo de limpieza previa.

Activación de limpieza previa		Pantalla
Mantenga presionado el 1er botón durante, al menos, 3 segundos.	La pantalla indica <b>0003</b> si la función está activada.	0003
Presionar el botón Start (Inicio)	La pantalla indicará el tiempo restante y se iniciará el ciclo de limpieza previa.	
	Cuando finalice el ciclo de Limpieza previa, <b>End</b> se mostrará en la pantalla con un pitido.	End
	Regresa al modo listo.	

#### NOTA

- Luego de un ciclo, no es posible realizar ciclos adicionales continuamente.
- No habrá ninguna indicación visible incluso cuando se active la función de limpieza previa. La máquina estará en el modo listo/inactivo.
  - **PR4** tipo: se muestra Price (precio).
  - **FE E** tipo: se muestra **PUSH** (presionar).

## 7-6. **WVFC** Configuración de Wave Force

La Configuración de Wave Force puede ser utilizada para habilitar/deshabilitar wave force.

Configuración de Wave Force		Pantalla
Ingresar el modo SVC		<b>U901</b>
Presionar el 1.º botón		<b>EESE</b>
Presionar el 2.º botón		<b>SEUP</b>
Presionar el botón Start (Inicio)		<b>29P1</b>
Presionar el 2.º botón o el 3.º botón	Hasta que se indique en la pantalla	<b>FEA3</b>
Presionar el botón Start (Inicio)		<b>51EE</b>
Presionar el 2.º botón o el 3.º botón	Hasta que se indique en la pantalla	<b>WVFC</b>
Presionar el botón Start (Inicio)		<b>ENAB</b>
Seleccione la configuración que desee Funciones de los botones: Botón Start (Inicio) = Seleccionar 1.º botón = Retroceder un paso 2.º botón = Subir o incrementar el valor 3.º botón = Bajar o disminuir el valor	<pre>           SEUP ► FEA3 ► WVFC ► ENAB                                      DISB           </pre>	
Presione Start (Inicio) para habilitar o deshabilitar	Se mostrará en la pantalla el siguiente menú.	<b>WVFN</b>

### 7-7. **UEEn** Ajuste de pantalla Error UE

El Ajuste de habilitación Error UE puede ser utilizado para habilitar/deshabilitar el error “UE” mostrado.

Ajuste de pantalla Error UE		Pantalla
Ingresar el modo SVC		<b>U901</b>
Presionar el 1.º botón		<b>EESE</b>
Presionar el 2.º botón		<b>SEUP</b>
Presionar el botón Start (Inicio)		<b>29P2</b>
Presionar el 2.º botón o el 3.º botón	Hasta que se indique en la pantalla	<b>FEA3</b>
Presionar el botón Start (Inicio)		<b>51EE</b>
Presionar el 2.º botón o el 3.º botón	Hasta que se indique en la pantalla	<b>UEEn</b>
Presionar el botón Start (Inicio)		<b>d15b</b>
Seleccione la configuración que desee Funciones de los botones: Botón Start (Inicio) = Seleccionar 1.º botón = Retroceder un paso 2.º botón = Subir o incrementar el valor 3.º botón = Bajar o disminuir el valor	<pre>                     SEUP ► FEA3 ► UEEn ► d15b   EnAb                     </pre>	
Presione Start (Inicio) para habilitar o deshabilitar	Se mostrará en la pantalla el siguiente menú.	<b>51EE</b>

#### NOTA

- **d15b** No se mostrará UE.
- **EnAb** Se mostrará UE si la entrada de centrifugación falla dentro del tiempo mostrado+tiempo límite(**dPTE**). Después de que se muestre UE, presione el botón inicio una vez y la máquina volverá al modo en reposo. La función de entrada de solo centrifugación estará activa para este ciclo después de un UE.

### 8. **SPPd** Ajuste del día del precio especial

El ajuste del día del precio especial se puede utilizar para seleccionar qué días aplicar los precios especiales.

Ajuste del día del precio especial		Pantalla
Ingresar el modo SVC		0901
Presionar el 1.º botón		EESE
Presionar el 2.º botón		SEUP
Presionar el botón Start (Inicio)		P9Pd
Presionar el 2.º botón o el 3.º botón	Hasta que se indique en la pantalla	SPPd
Presionar el botón Start (Inicio)		SUn
Presionar el botón Start (Inicio)		d15b
Seleccione la configuración que desee Funciones de los botones: Botón Start (Inicio) = Seleccionar 1.º botón = Retroceder un paso 2.º botón = Subir o incrementar el valor 3.º botón = Bajar o disminuir el valor	SEUP ▶ SPPd ▶ SUn ▶ EnAb 3on d15b TUE rEd THU Fri SAT	
Presione Start (Inicio) para habilitar o deshabilitar	Se mostrará en la pantalla el siguiente menú.	3on

### 9. **SPbE** Ajuste de la hora de inicio del precio especial

El ajuste de la hora de inicio del precio especial se puede utilizar para establecer la hora de inicio de los precios especiales.

Ajuste de la hora de inicio del precio especial		Pantalla
Ingresar el modo SVC		<b>0901</b>
Presionar el 1.º botón		<b>EESE</b>
Presionar el 2.º botón		<b>SEUP</b>
Presionar el botón Start (Inicio)		<b>EESE</b>
Presionar el 2.º botón o el 3.º botón	Hasta que se indique en la pantalla	<b>SPbE</b>
Presionar el botón Start (Inicio)		<b>00:0</b>
Seleccione la configuración que desee Funciones de los botones: Botón Start (Inicio) = Seleccionar 1.º botón = Retroceder un paso 2.º botón = Subir o incrementar el valor 3.º botón = Bajar o disminuir el valor		
Presione Start (Inicio) para habilitar o deshabilitar	Se mostrará en la pantalla el siguiente menú.	<b>SPbE</b>

#### NOTA

- Asegúrese de configurar la función Time (hora) antes de utilizar esta característica.
- Rango: 0~23 h
- Incrementos: 1

## 10. **SPEE** Ajuste de la hora de finalización del precio especial

El ajuste de la hora de finalización del precio especial se puede utilizar para establecer la hora final para los precios especiales.

Ajuste de la hora de inicio del precio especial		Pantalla
Ingresar el modo SVC		<b>0901</b>
Presionar el 1.º botón		<b>EESE</b>
Presionar el 2.º botón		<b>SEUP</b>
Presionar el botón Start (Inicio)		<b>F9PF</b>
Presionar el 2.º botón o el 3.º botón	Hasta que se indique en la pantalla	<b>SPEE</b>
Presionar el botón Start (Inicio)		<b>0001</b>
Seleccione la configuración que desee Funciones de los botones: Botón Start (Inicio) = Seleccionar 1.º botón = Retroceder un paso 2.º botón = Subir o incrementar el valor 3.º botón = Bajar o disminuir el valor		
Presione Start (Inicio) para establecer el tiempo	Se mostrará en la pantalla el siguiente menú.	<b>PF00</b>

### NOTA

- Rango: 1~24 h
- Incrementos: 1

## 11. P-CC Ajuste del tiempo de prelavado

El ajuste del tiempo de prelavado se puede utilizar para establecer el tiempo para el prelavado.















Ajuste del tiempo de prelavado		Pantalla
Ingresar el modo SVC		L901
Presionar el 1.º botón		EESE
Presionar el 2.º botón		SEUP
Presionar el botón Start (Inicio)		29P2
Presionar el 2.º botón o el 3.º botón	Hasta que se indique en la pantalla	P-CC
Presionar el botón Start (Inicio)		00:6
Seleccione la configuración que desee Funciones de los botones: Botón Start (Inicio) = Seleccionar 1.º botón = Retroceder un paso 2.º botón = Subir o incrementar el valor 3.º botón = Bajar o disminuir el valor	<p>SEUP ► P-CC ► 00:6</p>	
Presione Start (Inicio) para establecer el tiempo	Se mostrará en la pantalla el siguiente menú.	0000

### NOTA

- Rango: 4~8 min
- Incrementos: 1

## 12. Ajuste del tiempo de lavado

El ajuste del tiempo de lavado se puede utilizar para establecer la duración del proceso de lavado.

Ajuste del tiempo de lavado		Pantalla
Ingresar el modo SVC		
Presionar el 1.º botón		
Presionar el 2.º botón		
Presionar el botón Start (Inicio)		
Presionar el 2.º botón o el 3.º botón	Hasta que se indique en la pantalla	
Presionar el botón Start (Inicio)		
Seleccione la configuración que desee Funciones de los botones: Botón Start (Inicio) = Seleccionar 1.º botón = Retroceder un paso 2.º botón = Subir o incrementar el valor 3.º botón = Bajar o disminuir el valor	 ▶  ▶  ▶     	
Presione Start (Inicio) para establecer el tiempo	Se mostrará en pantalla la próxima configuración del curso.	

### NOTA

- Rango: 5~15 min
- Incrementos: 1
- COS1: Hot (Caliente)
- COS2: Warm (Tibia)
- COS3: Cold (Fría)
- COS4: Delicates (Delicadas)
- COS5, COS6: modelo de calentador únicamente

### 13. **nr PC** Ajuste de cantidad de enjuagues por ciclo

El ajuste de cantidad de enjuagues por ciclo se puede utilizar para establecer la cantidad de enjuagues para un ciclo.

Ajuste de cantidad de enjuagues por ciclo		Pantalla
Ingresar el modo SVC		0901
Presionar el 1.º botón		EESE
Presionar el 2.º botón		SEUP
Presionar el botón Start (Inicio)		79PP
Presionar el 2.º botón o el 3.º botón	Hasta que se indique en la pantalla	nr PC
Presionar el botón Start (Inicio)		0051
Seleccione la configuración que desee Funciones de los botones: Botón Start (Inicio) = Seleccionar 1.º botón = Retroceder un paso 2.º botón = Subir o incrementar el valor 3.º botón = Bajar o disminuir el valor	SEUP ▶ nr PC ▶ 0051 ▶ 0052 0053 0054 0055 0056	
Presione Start (Inicio) para establecer el tiempo	Se mostrará en pantalla la próxima configuración del curso.	0052

#### NOTA

- Rango: 1~5
- Incrementos: 1
- COS1: Hot (Caliente)
- COS2: Warm (Tibia)
- COS3: Cold (Fría)
- COS4: Delicates (Delicadas)
- COS5, COS6: modelo de calentador únicamente

## 14. **ajuste** Ajuste del tiempo de enjuague

El ajuste del tiempo de enjuague se puede utilizar para establecer la duración de un enjuague.

Ajuste del tiempo de enjuague		Pantalla
Ingresar el modo SVC		<b>U901</b>
Presionar el 1.º botón		<b>EESE</b>
Presionar el 2.º botón		<b>SEUP</b>
Presionar el botón Start (Inicio)		<b>29P2</b>
Presionar el 2.º botón o el 3.º botón	Hasta que se indique en la pantalla	<b>88FE</b>
Presionar el botón Start (Inicio)		<b>0051</b>
Seleccione la configuración que desee Funciones de los botones: Botón Start (Inicio) = Seleccionar 1.º botón = Retroceder un paso 2.º botón = Subir o incrementar el valor 3.º botón = Bajar o disminuir el valor	<b>SEUP</b> ▶ <b>88FE</b> ▶ <b>0051</b> ▶ <b>8888</b> <b>0052</b> <b>0053</b> <b>0054</b> <b>0055</b> <b>0056</b>	
Presione Start (Inicio) para establecer el tiempo	Se mostrará en pantalla la próxima configuración del curso.	<b>0052</b>

### NOTA

- Multiplique **88FE** y **88PE** para calcular el tiempo total del proceso de enjuague
- Rango: 8~16
- Incrementos: 1
- COS1: Hot (Caliente)
- COS2: Warm (Tibia)
- COS3: Cold (Fría)
- COS4: Delicates (Delicadas)
- COS5, COS6: modelo de calentador únicamente

### 15. **ESSD** Ajuste de la velocidad máxima de centrifugado

El ajuste de la velocidad máxima de centrifugado se puede utilizar para establecer las RPM máximas para el proceso de centrifugado.

Ajuste de la velocidad máxima de centrifugado		Pantalla
Ingresar el modo SVC		0901
Presionar el 1.º botón		EESE
Presionar el 2.º botón		SEUP
Presionar el botón Start (Inicio)		79P7
Presionar el 2.º botón o el 3.º botón	Hasta que se indique en la pantalla	ESSD
Presionar el botón Start (Inicio)		COS1
Seleccione la configuración que desee Funciones de los botones: Botón Start (Inicio) = Seleccionar 1.º botón = Retroceder un paso 2.º botón = Subir o incrementar el valor 3.º botón = Bajar o disminuir el valor	SEUP ▶ ESSD ▶ COS1 ▶ 0 COS2 COS3 COS4 COS5 COS6	
Presione Start (Inicio) para establecer la cantidad	Se mostrará en pantalla la próxima configuración del curso.	COS2

**NOTA**

- Rango: 0~6
  - Incrementos: 1
  - COS1: Hot (Caliente)
  - COS2: Warm (Tibia)
  - COS3: Cold (Fría)
  - COS4: Delicates (Delicadas)
  - COS5, COS6: modelo de calentador únicamente
- 0: 1200 RPM
  - 1: 1000 RPM
  - 2: 900 RPM
  - 3: 800 RPM
  - 4: 700 RPM
  - 5: 600 RPM
  - 6: 500 RPM

## 16. **WULE** Ajuste del nivel del agua

El ajuste del nivel del agua se puede utilizar para establecer el nivel de suministro de agua.

Ajuste del nivel del agua		Pantalla
Ingresar el modo SVC		<b>U901</b>
Presionar el 1.º botón		<b>EESE</b>
Presionar el 2.º botón		<b>SEUP</b>
Presionar el botón Start (Inicio)		<b>29P2</b>
Presionar el 2.º botón o el 3.º botón	Hasta que se indique en la pantalla	<b>WULE</b>
Presionar el botón Start (Inicio)		<b>CO51</b>
Seleccione la configuración que desee Funciones de los botones: Botón Start (Inicio) = Seleccionar 1.º botón = Retroceder un paso 2.º botón = Subir o incrementar el valor 3.º botón = Bajar o disminuir el valor	<b>SEUP</b> ▶ <b>WULE</b> ▶ <b>CO51</b> ▶ <b>LO</b> <b>CO52</b> ▶ <b>HI</b> <b>CO53</b> <b>CO54</b> <b>CO55</b> <b>CO56</b>	
Presione Start (Inicio) para establecer el nivel	Se mostrará en pantalla la próxima configuración del curso.	<b>CO52</b>

### NOTA

- COS1: Hot (Caliente)
- COS2: Warm (Tibia)
- COS3: Cold (Fría)
- COS4: Delicates (Delicadas)
- COS5, COS6: modelo de calentador únicamente
- Frecuencia del nivel del agua
- Alta: 23,0 KHz
- Media: 23,5 KHz
- Baja: 23,8 KHz

## 17. **r5En** Ajuste de Rinse Spin (Enjuague y Centrifugado)

El ajuste de Rinse Spin se puede utilizar para habilitar/deshabilitar el centrifugado durante el ciclo de enjuague.

Ajuste de Rinse Spin (Enjuague y Centrifugado)	Pantalla
Ingresar el modo SVC	<b>U901</b>
Presionar el 1.º botón	<b>EESE</b>
Presionar el 2.º botón	<b>SEUP</b>
Presionar el botón Start (Inicio)	<b>r9Pr</b>
Presionar el 2.º botón o el 3.º botón	Hasta que se indique en la pantalla
Presionar el botón Start (Inicio)	<b>r51</b>
Seleccione la configuración que desee Funciones de los botones: Botón Start (Inicio) = Seleccionar 1.º botón = Retroceder un paso 2.º botón = Subir o incrementar el valor 3.º botón = Bajar o disminuir el valor	
Presione Start (Inicio) para habilitar o deshabilitar	Se mostrará en pantalla la próxima configuración del curso. <b>r52</b>











### NOTA

- r51**: Saltar el 1.º enjuague y centrifugado
- r52**: Saltar el 2.º enjuague y centrifugado
- r53**: Saltar el 3.º enjuague y centrifugado
- r54**: Saltar el 4.º enjuague y centrifugado
- r55**: Saltar el 5.º, 6.º enjuague y centrifugado

El 6.º enjuague y centrifugado se refiere al enjuague de Agregar superlavado

## 18. Ajuste del conteo de caída

El ajuste del conteo de caída se utiliza para establecer el número de conteos de caída. Las caídas ocurren mientras la máquina revisa el equilibrio de la carga cuando el ciclo ingresa mayores RPM.

Ajuste del conteo de caída		Pantalla
Ingresar el modo SVC		
Presionar el 1.º botón		
Presionar el 2.º botón		
Presionar el botón Start (Inicio)		
Presionar el 2.º botón o el 3.º botón	Hasta que se indique en la pantalla	
Presionar el botón Start (Inicio)		
Seleccione la configuración que desee Funciones de los botones: Botón Start (Inicio) = Seleccionar 1.º botón = Retroceder un paso 2.º botón = Subir o incrementar el valor 3.º botón = Bajar o disminuir el valor	 ►  ► 	
Presione Start (Inicio) para establecer la cantidad	Se mostrará en la pantalla el siguiente menú.	

### NOTA

- **Conteos de caída 25~145:** Luego de la caída de la cantidad de conteos seleccionada, no ocurrirá el UE. El ciclo finalizará de inmediato o después de centrifugar a bajas RPM.
- **Conteos de caída 150:** Luego de la caída de la cantidad de conteos seleccionada, ocurrirá el UE. El ciclo finalizará luego del tiempo de apagado. **Consulte Cómo establecer el tiempo de apagado después de UE.**

## 19. **PSUE** Ajuste del conteo de caída de Rinse Spin (Enjuague y Centrifugado)

El ajuste del conteo de caída de Rinse Spin se puede utilizar para establecer el conteo de caída para cada enjuague y centrifugado. La caída ocurre mientras la máquina revisa el balance de la carga cuando el ciclo ingresa mayores RPM.

Ajuste del conteo de caída de Rinse Spin (Enjuague y Centrifugado)		Pantalla
Ingresar el modo SVC		<b>U901</b>
Presionar el 1.º botón		<b>EESE</b>
Presionar el 2.º botón		<b>SEUP</b>
Presionar el botón Start (Inicio)		<b>29P2</b>
Presionar el 2.º botón o el 3.º botón	Hasta que se indique en la pantalla	<b>PSUE</b>
Presionar el botón Start (Inicio)		<b>0010</b>
Seleccione la configuración que desee Funciones de los botones: Botón Start (Inicio) = Seleccionar 1.º botón = Retroceder un paso 2.º botón = Subir o incrementar el valor 3.º botón = Bajar o disminuir el valor	<pre>                     SEUP ▶ PSUE ▶ 0010                 </pre>	
Presione Start (Inicio) para establecer la cantidad	Se mostrará en la pantalla el siguiente menú.	<b>UE58</b>

### NOTA

- Rango: 5~15
- Incremento: 1
- Si no se pueden alcanzar las RPM previstas dentro de una cantidad establecida de caídas, el ciclo avanzará al siguiente paso.

## 20. **UE Sd** Ajuste de apagado de UE

El ajuste de apagado de UE se puede utilizar para establecer el tiempo para mostrar UE hasta la finalización del ciclo.

Ajuste de apagado de UE		Pantalla
Ingresar el modo SVC		U901
Presionar el 1.º botón		EESE
Presionar el 2.º botón		SEUP
Presionar el botón Start (Inicio)		F9PF
Presionar el 2.º botón o el 3.º botón	Hasta que se indique en la pantalla	UE Sd
Presionar el botón Start (Inicio)		0003
Seleccione la configuración que desee Funciones de los botones: Botón Start (Inicio) = Seleccionar 1.º botón = Retroceder un paso 2.º botón = Subir o incrementar el valor 3.º botón = Bajar o disminuir el valor		
Presione Start (Inicio) para establecer el tiempo	Se mostrará en la pantalla el siguiente menú.	AUCE

### NOTA

- Rango: 0~10 min
- Si el ajuste **UEEr** está deshabilitado,
  - 0: UE seguirá apareciendo hasta que el usuario abra la puerta, redistribuya la ropa e inicie el proceso de centrifugación otra vez.
  - 1~10: El ciclo finalizará después de la hora establecida.
- Si el ajuste **UEEr** está habilitado,
  - 0: UE seguirá apareciendo hasta que se seleccione el botón **Inicio**.
  - 1~10: La lavadora vuelve al modo en reposo después del tiempo programado que se designó.

## 21. **AJUSTE** Ajuste del tiempo de la bomba de dosificación automática

El ajuste del tiempo de la bomba de dosificación automática se puede utilizar para establecer la duración de la activación de la bomba para cada canal por curso.

Ajuste del tiempo de la bomba de dosificación automática		Pantalla
Ingresar el modo SVC		<b>L901</b>
Presionar el 1.º botón		<b>EESE</b>
Presionar el 2.º botón		<b>SEUP</b>
Presionar el botón Start (Inicio)		<b>F9PF</b>
Presionar el 2.º botón o el 3.º botón	Hasta que se indique en la pantalla	<b>AUCE</b>
Presionar el botón Start (Inicio)		<b>CO51</b>
Seleccione la configuración que desee Funciones de los botones: Botón Start (Inicio) = Seleccionar 1.º botón = Retroceder un paso 2.º botón = Subir o incrementar el valor 3.º botón = Bajar o disminuir el valor		
Presione Start (Inicio) para establecer el tiempo	Se mostrará en la pantalla la siguiente configuración del canal.	<b>CH2</b>

Canal	Detergente	Rango (s)	Periodo de entrada
1	Prelavado	0~20	Fase de prelavado
2	Lavado principal	0~20	Fase de lavado principal
3	Blanqueador	0~10	Lavado principal (tiempo restante de lavado: 5 minutos)
4	Suavizante	0~20	Fase de enjuague final

## 22. [C01] Ajuste del valor de la moneda 1

El ajuste del valor de la moneda 1 se puede utilizar para establecer el valor de cada señal de moneda recibida.

Ajuste del valor de la moneda 1		Pantalla
Ingresar el modo SVC		[901]
Presionar el 1.º botón		[ESE]
Presionar el 2.º botón		[SEUP]
Presionar el botón Start (Inicio)		[9PA]
Presionar el 2.º botón o el 3.º botón	Hasta que se indique en la pantalla	[C01]
Presionar el botón Start (Inicio)		[0.25]
Seleccione el precio que desee Funciones de los botones: Botón Start (Inicio) = Seleccionar 1.º botón = Retroceder un paso 2.º botón = Subir o incrementar el valor 3.º botón = Bajar o disminuir el valor		
Presione Start (Inicio) para establecer el precio	Se mostrará en la pantalla el siguiente menú.	[PIP0]

### NOTA

- Rango: 0,05~9,95
- Incremento: 0,05

### 23. **PIPa** Ajuste de compensación de fijación de precios con incrementos por centavo

El ajuste de compensación de fijación de precios con incrementos por centavo se puede utilizar para establecer un aumento por centavo adicional cuando se utiliza una tarjeta.

Ajuste de compensación de fijación de precios con incrementos por centavo		Pantalla
Ingresar el modo SVC		<b>L901</b>
Presionar el 1.º botón		<b>EESE</b>
Presionar el 2.º botón		<b>SEUP</b>
Presionar el botón Start (Inicio)		<b>P9P2</b>
Presionar el 2.º botón o el 3.º botón	Hasta que se indique en la pantalla	<b>PIPa</b>
Presionar el botón Start (Inicio)		<b>0000</b>
Seleccione el precio que desee Funciones de los botones: Botón Start (Inicio) = Seleccionar 1.º botón = Retroceder un paso 2.º botón = Subir o incrementar el valor 3.º botón = Bajar o disminuir el valor	<b>SEUP</b> ▶ <b>PIPa</b> ▶ <b>0000</b>	
Presione Start (Inicio) para establecer el precio	Se mostrará en la pantalla el siguiente menú.	<b>6EEP</b>

#### NOTA

- Rango: 0~4
- **PIPa** La compensación de fijación de precios con incrementos por centavo solo está disponible en el tipo tarjeta. No ha afectado el ajuste del precio del tipo moneda.

## 24. **BEEP** Ajuste del volumen del pitido

El ajuste del volumen del pitido se puede utilizar para establecer el nivel del sonido de la máquina.

Ajuste del volumen del pitido		Pantalla
Ingresar el modo SVC		<b>L901</b>
Presionar el 1.º botón		<b>EESE</b>
Presionar el 2.º botón		<b>SEUP</b>
Presionar el botón Start (Inicio)		<b>29P</b>
Presionar el 2.º botón o el 3.º botón	Hasta que se indique en la pantalla	<b>BEEP</b>
Presionar el botón Start (Inicio)		<b>HIGH</b>
Seleccione la configuración que desee Funciones de los botones: Botón Start (Inicio) = Seleccionar 1.º botón = Retroceder un paso 2.º botón = Subir o incrementar el valor 3.º botón = Bajar o disminuir el valor	<b>SEUP</b> ▶ <b>BEEP</b> ▶ <b>HIGH</b> <b>LOE</b> <b>OFF</b>	
Presione Start (Inicio) para establecer el nivel de sonido	Se mostrará en la pantalla el siguiente menú.	<b>2EFF</b>

## 25. **REFR** Ajuste del tiempo de regreso al modo de espera

El ajuste del tiempo de regreso al modo de espera se puede utilizar para establecer por cuánto tiempo se espera el ingreso del pago hasta que la máquina regrese al modo de espera.

Ajuste del tiempo de regreso al modo de espera		Pantalla
Ingresar el modo SVC		0901
Presionar el 1.º botón		EESE
Presionar el 2.º botón		SEUP
Presionar el botón Start (Inicio)		REFR
Presionar el 2.º botón o el 3.º botón	Hasta que se indique en la pantalla	REFR
Presionar el botón Start (Inicio)		00:0
Seleccione la configuración que desee Funciones de los botones: Botón Start (Inicio) = Seleccionar 1.º botón = Retroceder un paso 2.º botón = Subir o incrementar el valor 3.º botón = Bajar o disminuir el valor	SEUP ▶ REFR ▶ 00:0	
Presione Start (Inicio) para establecer el tiempo	Se mostrará en la pantalla el siguiente menú.	04PE

### NOTA

- 0: Mantiene permanentemente la espera del ingreso del pago.
- 1~180: Mantiene la espera del ingreso del pago durante la cantidad de tiempo seleccionada y, luego, regresa al modo de espera.
- **REFR**: El ajuste del tiempo de regreso al modo de espera solo está disponible en el tipo moneda.

## 26. **E4PE** Tipo

El tipo se puede utilizar para establecer los diversos tipos de ajustes de la máquina.

Tipo		Pantalla					
Ingresar el modo SVC		<b>L901</b>					
Presionar el 1.º botón		<b>EESL</b>					
Presionar el 2.º botón		<b>SEUP</b>					
Presionar el botón Start (Inicio)		<b>29P1</b>					
Presionar el 2.º botón o el 3.º botón	Hasta que se indique en la pantalla	<b>E4PE</b>					
Seleccione la configuración que desee Funciones de los botones: Botón Start (Inicio) = Seleccionar 1.º botón = Retroceder un paso 2.º botón = Subir o incrementar el valor 3.º botón = Bajar o disminuir el valor	<b>SEUP</b> ▶ <b>E4PE</b> ▶ <table style="display: inline-table; vertical-align: middle;"> <tr><td><b>PdtD</b></td></tr> <tr><td><b>Loc1</b></td></tr> <tr><td><b>WEnd</b></td></tr> <tr><td><b>Cdrd</b></td></tr> <tr><td><b>Cndr</b></td></tr> </table>	<b>PdtD</b>	<b>Loc1</b>	<b>WEnd</b>	<b>Cdrd</b>	<b>Cndr</b>	
<b>PdtD</b>							
<b>Loc1</b>							
<b>WEnd</b>							
<b>Cdrd</b>							
<b>Cndr</b>							

### NOTA

**PdtD**: Tipo de producto

**Loc1**: Tipo de moneda

**WEnd**: Tipo de venta

**Cdrd**: Tipo de lector de tarjeta

**Cndr**: Tipo de contador de monedas

## 26-1. **PdEd** Configuración de producto

La configuración de producto se puede utilizar para establecer el tipo de pago de la máquina (Pago o Libre)

Configuración de producto		Pantalla		
Ingresar el modo SVC		<b>U901</b>		
Presionar el 1.º botón		<b>EESE</b>		
Presionar el 2.º botón		<b>SEUP</b>		
Presionar el botón Start (Inicio)		<b>P9PA</b>		
Presionar el 2.º botón o el 3.º botón	Hasta que se indique en la pantalla	<b>E4PE</b>		
Presionar el botón Start (Inicio)		<b>PdEd</b>		
Seleccione la configuración que desee Funciones de los botones: Botón Start (Inicio) = Seleccionar 1.º botón = Retroceder un paso 2.º botón = Subir o incrementar el valor 3.º botón = Bajar o disminuir el valor	<p>SEUP ▶ E4PE ▶ PdEd ▶ <table border="1"><tr><td>PAY</td></tr><tr><td>FrEE</td></tr></table></p>	PAY	FrEE	
PAY				
FrEE				
Presione Start (Inicio) para establecer el tipo	La pantalla regresa al modo en espera.			

### NOTA

- PAY (Pago): Moneda/Tarjeta
- FrEE (Libre): Lavandería dentro del establecimiento
- Puede haber problemas si se cargan ciertos artículos grandes después de cambiar del tipo Libre al Pago.

## 26-2. **Loc1** Configuración de moneda

La configuración de moneda se puede utilizar para establecer el país y su moneda.

Configuración de moneda		Pantalla
Ingresar el modo SVC		L901
Presionar el 1.º botón		EESL
Presionar el 2.º botón		SEUP
Presionar el botón Start (Inicio)		29P1
Presionar el 2.º botón o el 3.º botón	Hasta que se indique en la pantalla	E4PE
Presionar el botón Start (Inicio)		PdLd
Presionar el 2.º botón o el 3.º botón	Hasta que se indique en la pantalla	Loc1
Seleccione la configuración que desee Funciones de los botones: Botón Start (Inicio) = Seleccionar 1.º botón = Retroceder un paso 2.º botón = Subir o incrementar el valor 3.º botón = Bajar o disminuir el valor		
Presione Start (Inicio) para establecer el tipo	La pantalla regresa al modo en espera.	

### NOTA

País (Loc1)	Rango	Incrementos
Inglaterra (0)	0~10,00	0,10
Australia (1)	0~10,00	1,00
USA (2)	0~9,95	0,05
China (3)	0~199	1
Corea (4)	0~9500	100
Japón (5)	0~9500	100
Canadá (6)	0~9,95	0,05
Filipinas (7)	0~995	5

### 26-3. **UEnd** Configuración de venta

La configuración venta se puede utilizar para establecer el tipo de pago (Moneda/Tarjeta).

Configuración de venta		Pantalla
Ingresar el modo SVC		<b>U901</b>
Presionar el 1.º botón		<b>EESE</b>
Presionar el 2.º botón		<b>SEUP</b>
Presionar el botón Start (Inicio)		<b>29P</b>
Presionar el 2.º botón o el 3.º botón	Hasta que se indique en la pantalla	<b>E4PE</b>
Presionar el botón Start (Inicio)		<b>Pdtd</b>
Presionar el 2.º botón o el 3.º botón	Hasta que se indique en la pantalla	<b>UEnd</b>
Seleccione la configuración que desee Funciones de los botones: Botón Start (Inicio) = Seleccionar 1.º botón = Retroceder un paso 2.º botón = Subir o incrementar el valor 3.º botón = Bajar o disminuir el valor	<p>SEUP ▶ E4PE ▶ UEnd ▶ CoIn / CARd</p>	
Presione Start (Inicio) para establecer el tipo	La pantalla regresa al modo en espera.	

## 26-4. **Card** Configuración de lector de tarjeta

El tipo de lector de tarjeta se puede utilizar para establecer la empresa del lector de tarjeta.

Configuración de lector de tarjeta		Pantalla
Ingresar el modo SVC		<b>L901</b>
Presionar el 1.º botón		<b>EESL</b>
Presionar el 2.º botón		<b>SEUP</b>
Presionar el botón Start (Inicio)		<b>29P</b>
Presionar el 2.º botón o el 3.º botón	Hasta que se indique en la pantalla	<b>E4PE</b>
Presionar el botón Start (Inicio)		<b>PdEd</b>
Presionar el 2.º botón o el 3.º botón	Hasta que se indique en la pantalla	<b>Card</b>
Seleccione la configuración que desee Funciones de los botones: Botón Start (Inicio) = Seleccionar 1.º botón = Retroceder un paso 2.º botón = Subir o incrementar el valor 3.º botón = Bajar o disminuir el valor		
Presione Start (Inicio) para establecer el tipo	La pantalla regresa al modo en espera.	

### NOTA

- 0: Greenwald
- 1: ESD

## 26-5. **Endr** Configuración de caída de monedas

El tipo de caída de monedas se puede utilizar para establecer el ajuste de la señal por impulsos de las monedas para la caída de ellas.

Configuración de caída de monedas		Pantalla
Ingresar el modo SVC		<b>L901</b>
Presionar el 1.º botón		<b>EESE</b>
Presionar el 2.º botón		<b>SEUP</b>
Presionar el botón Start (Inicio)		<b>F9PF</b>
Presionar el 2.º botón o el 3.º botón	Hasta que se indique en la pantalla	<b>E4PE</b>
Presionar el botón Start (Inicio)		<b>PdEd</b>
Presionar el 2.º botón o el 3.º botón	Hasta que se indique en la pantalla	<b>Endr</b>
Seleccione la configuración que desee Funciones de los botones: Botón Start (Inicio) = Seleccionar 1.º botón = Retroceder un paso 2.º botón = Subir o incrementar el valor 3.º botón = Bajar o disminuir el valor		
Presione Start (Inicio) para establecer el tipo	La pantalla regresa al modo en espera.	

### NOTA

- Impulso de moneda
- 0: 50 ms: ESD, Greenwald, Munzprufer
- 1: 100 ms: Corea

## 27. Ajuste del tiempo máximo excedido del ciclo

El tiempo límite es el periodo durante el cual la máquina puede funcionar después de que se haya alcanzado el tiempo que se muestra en la pantalla. Esta función permite el ajuste del tiempo límite entre 1 y 15 minutos.

Ajuste del programa personalizado		Pantalla
Ingresar el modo SVC		U901
Presionar el 1.º botón		EESE
Presionar el 2.º botón		SEUP
Presionar el botón Start (Inicio)		29P2
Presionar el 2.º botón o el 3.º botón	Hasta que se indique en la pantalla	DPTE
Presionar el botón Start (Inicio)		0015
Seleccione la configuración que desee Funciones de los botones: Botón Start (Inicio) = Seleccionar 1.º botón = Retroceder un paso 2.º botón = Subir o incrementar el valor 3.º botón = Bajar o disminuir el valor		
Presione Start (Inicio) para establecer el tiempo.	Se mostrará en la pantalla el siguiente menú.	CUSE

### NOTA

- La lavadora intentará completar el ciclo entero en el tiempo asignado en pantalla. Sin embargo, en el caso de una carga desbalanceada o con demasiado jabón, la lavadora usará el tiempo límite adicional para equilibrar la carga o quitar el exceso de jabón antes de finalizar el ciclo.



## Modo de programación – Modo de prueba

### Pruebas de diagnóstico: **EESE** (en la pantalla)

Se ha añadido este programa para evaluar la lavadora y detectar errores.

#### Cómo ingresar al modo de Programación:

- **Tipo moneda** – Encienda o apague el conmutador.
- **Tipo tarjeta** – Inserte la tarjeta de servicio.
- **Todos los tipos** –

- 1 Presione el 1.<sup>er</sup> y 3.<sup>er</sup> botón al mismo tiempo. **0---**
- 2 Presione el 2.<sup>o</sup> y el 3.<sup>er</sup> botón para alternar los números. Luego, presione el 4.<sup>o</sup> botón para avanzar al siguiente dígito. **-0--**
- 3 Presione el botón Start (Inicio) para finalizar el ingreso de la contraseña. **L9E1**

\* Contraseña predeterminada: 3000

<Botón del panel de control>

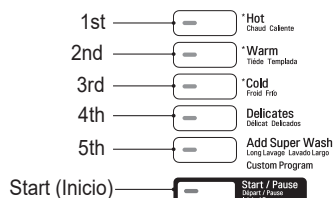

### 1. **EESE** Prueba

Las funciones de prueba se pueden utilizar para revisar y cambiar diversos ajustes de la máquina.

Modo de prueba		Pantalla
Ingresar el modo SVC		<b>L9E1</b>
Seleccione la función que desee Funciones de los botones: Botón Start (Inicio) = Seleccionar 1. <sup>er</sup> botón = Retroceder un paso 2. <sup>o</sup> botón = Subir o incrementar el valor 3. <sup>er</sup> botón = Bajar o disminuir el valor	<b>EESE</b> ▶ <b>L9E1</b> <b>L9E2</b> <b>L1FE</b> <b>EEPE</b> <b>E13E</b> <b>EOUF</b> <b>H1LL</b> <b>PR55</b> <b>E2L</b>	

#### NOTA

- L9E1**: Prueba de diagnóstico 1
- L9E2**: Uso de fábrica (no utilizar)
- L1FE**: Uso de fábrica (no utilizar)
- EEPE**: Restablecimiento a valores de fábrica
- E13E**: Configuración del tiempo
- EOUF**: Ciclo de cortesía
- H1LL**: Interrupción del ciclo
- PR55**: Ajuste de la contraseña
- E2L**: Curso de limpieza de la tina

## 2. **L9C1** Prueba de diagnóstico

La prueba de diagnóstico se puede utilizar para comprobar la funcionalidad de diversas piezas de la máquina.

Presione Start (Inicio) para desplazarse por los puntos de control.

Cantidad de veces que se presiona el botón Start (Inicio)	Punto de control	Pantalla
0	Ingresar el modo SVC	<b>L9C1</b>
1	Se encienden todas las luces y se bloquea la puerta	Se muestra <b>88:88</b> , 1U:XX, 1g:XX, 12:XX, 1C:XX alternadamente (versión)
2	Gira hacia la derecha	rpm (40~50)
3	Centrifugado de baja velocidad	rpm (600)
4	Centrifugado de alta velocidad	rpm (1200)
5	Se enciende la válvula de entrada de agua	Frecuencia del nivel del agua (255~)
6	Se enciende la válvula de entrada de agua caliente	Frecuencia del nivel del agua (255~)
7	Se enciende la válvula de entrada para la pulverización (modelo único) Se enciende la válvula de entrada para el suavizante (modelo apilable)	Frecuencia del nivel del agua (255~)
8	Se enciende la válvula de entrada para el blanqueador (modelo simple) Se enciende la válvula de entrada para la pulverización/el blanqueador (modelo apilable)	Frecuencia del nivel del agua (255~)
9	Gira hacia la izquierda	rpm (40~50)
10	Se enciende el calentador	Se muestra la temperatura del agua
11	Se enciende la bomba de circulación	Frecuencia del nivel del agua (255~)
12	Se enciende la bomba de desagüe	Frecuencia del nivel del agua (255~)
13	Se encienden todas las luces	Se muestra <b>88:88</b> , 1U:XX, 1g:XX, 12:XX, 1C:XX alternadamente (versión)
14	Control de los botones	
15	Centrifugado de alta velocidad	rpm (1200)
16	<b>L9C2</b> Control de la señal PDA	<b>L9C2</b> esta función no se aplica en esta máquina
17		<b>L9C1</b>

### NOTA

- Asegúrese de que el tambor esté vacío cuando se esté ejecutando la prueba de diagnóstico. No use **L9C2**.

### 3. **EEPE** Restablecimiento a valores de fábrica

El restablecimiento a valores de fábrica se utiliza para restablecer la máquina a los ajustes predeterminados.













Restablecimiento a valores de fábrica		Pantalla
Ingresar el modo SVC		<b>L901</b>
Presionar el 2.º botón o el 3.º botón	Hasta que se indique en la pantalla	<b>EEPE</b>
Presionar el botón Start (Inicio)		<b>88:0</b>
Presionar el 2.º botón	Hasta que se indique en la pantalla	<b>88:23</b>
Presionar el botón Start (Inicio)		<b>L901</b>

#### NOTA

- Todos los ajustes regresan a los valores predeterminados.
- Tiempo de lavado: 8 minutos
- Ciclo de enjuague: dos veces
- Velocidad máxima de centrifugado: 1200 rpm
- Add Super Wash (Agregar superlavado): 3 minutos de lavado adicional y un enjuague adicional
- La configuración del precio varía según el país
- Luego del restablecimiento a valores de fábrica, establezca su país desde el modo **Loc 1**.

#### 4. Ajuste del tiempo

El ajuste del tiempo se puede utilizar para establecer el año, el mes, el día, la hora y los minutos actuales.

Restablecimiento a valores de fábrica		Pantalla
Ingresar el modo SVC		
Presionar el 2.º botón o el 3.º botón	Hasta que se indique en la pantalla	
Presionar el botón Start (Inicio)	La pantalla le indica 2000 (año) → 0101 (mes/ fecha) → Sat (día) → 0000 (hora [24 h])	
Presionar el botón Start (Inicio)		
Presionar el 2.º botón o el 3.º botón	Hasta que la pantalla indique el año que usted desea (p. ej., 2020)	
Presionar el botón Start (Inicio)		
Presionar el 2.º botón o el 3.º botón	Hasta que la pantalla indique el mes que usted desea en los dos dígitos de la izquierda (p. ej., junio = 0601)	
Presionar el botón Start (Inicio)		
Presionar el 2.º botón o el 3.º botón	Hasta que la pantalla indique el día que usted desea en los dos dígitos de la derecha (p. ej., 11 de junio = 0611)	
Presionar el botón Start (Inicio)		
Presionar el 2.º botón o el 3.º botón	Hasta que la pantalla indique la hora que usted desea (p. ej., 2 p. m. = 1400)	
Presionar el botón Start (Inicio)		
Presionar el 2.º botón o el 3.º botón	Hasta que la pantalla indique los minutos que usted desea (p. ej., 2.15 p. m. = 1415)	
Presionar el botón Start (Inicio)	La pantalla le indica 2000 (año) → 0101 (mes/ fecha) → Sat (día) → 0000 (hora [24 h])	
Presionar el 1.º botón	Hasta que la pantalla regrese al modo en espera	

#### NOTA

- La hora se muestra en formato de horario militar.
- El ajuste del tiempo se debe establecer para utilizar la función del Precio del día especial.
- Cuando se desconecta la máquina, el ajuste del tiempo se restablece al predeterminado.

## 5. **COU** Ciclo de cortesía

El ciclo de cortesía es un ciclo libre que se ofrece a los clientes en las máquinas de tipo Pago.

Ciclo de cortesía		Pantalla
Ingresar el modo SVC		L901
Presionar el 2.º botón o el 3.º botón	Hasta que se indique en la pantalla	COU
Presionar el botón Start (Inicio)		0000
Presionar el 2.º botón	Hasta que se indique en la pantalla	0019
Presionar el botón Start (Inicio)	La máquina está lista para su uso. El usuario puede elegir el curso deseado y presionar Start (Inicio).	

## 6. **HILL** Interrupción del ciclo

La interrupción del ciclo se utiliza para finalizar el ciclo que se encuentre en funcionamiento.

Interrupción del ciclo		Pantalla
Ingresar el modo SVC		L901
Presionar el 2.º botón o el 3.º botón	Hasta que se indique en la pantalla	HILL
Presionar el botón Start (Inicio)		0000
Presionar el 2.º botón	Hasta que se indique en la pantalla	0017
Presionar el botón Start (Inicio)	La máquina está lista para su uso. El usuario puede elegir el curso deseado y presionar Start (Inicio).	End

### NOTA

- Solo funciona para las máquinas que se encuentran en funcionamiento.
- Se puede finalizar el ciclo con la tarjeta de interrupción del ciclo para las máquinas del tipo tarjeta.
- Ingreso fácil: mantenga presionado el botón de inicio durante, al menos, 3 segundos.

## 7. **PASS** Ajuste de la contraseña

El ajuste de la contraseña se puede utilizar para cambiar la contraseña, a fin de ingresar el modo de Servicio.

Ajuste de la contraseña		Pantalla
Ingresar el modo SVC		
Presionar el 2.º botón o el 3.º botón	Hasta que se indique en la pantalla	
Presionar el botón Start (Inicio)		
<b>Funciones de los botones: Botón Start (Inicio) = Seleccionar</b> 1.º botón = Retroceder un paso 2.º botón = Subir o incrementar el valor 3.º botón = Bajar o disminuir el valor	Ingreso de la contraseña actual Contraseña predeterminada: 3000  1 Presione el 2.º y 3.º botón para alternar los números.  2 Presione el 4.º botón para avanzar al siguiente dígito.	
Presionar el botón Start (Inicio)		
<b>Funciones de los botones: Botón Start (Inicio) = Seleccionar</b> 1.º botón = Retroceder un paso 2.º botón = Subir o incrementar el valor 3.º botón = Bajar o disminuir el valor	Ingreso de la contraseña nueva (p. ej., 1234)  1 Presione el 2.º y 3.º botón para alternar los números.  2 Presione el 4.º botón para avanzar al siguiente dígito.	   
Presionar el botón Start (Inicio)	La nueva contraseña queda establecida	

## 8. **ECL** Tub Clean Course (Curso de limpieza de la tina)

El Tub Clean Course se utiliza para limpiar el tambor.

Tub Clean Course (Curso de limpieza de la tina)		Pantalla
Ingresar el modo SVC		
Presionar el 2.º botón o el 3.º botón	Hasta que se indique en la pantalla	
Presionar el botón Start (Inicio)	La pantalla indica el tiempo restante e inicia el curso de limpieza de la tina.	

### NOTA

- La máquina regresa al modo en espera después de que se completa el curso de limpieza de la tina.
- Ingreso fácil: mantenga presionado el 1.º y el 2.º botón durante, al menos, 3 segundos.
- La pantalla indica la cantidad predeterminada de ciclos de limpieza de la tina a ejecutar. (Rango: 1~3)
- Nunca cargue ropa cuando esté utilizando el curso de limpieza de la tina. La ropa se puede dañar o contaminar.
- El curso de limpieza de la tina se debería utilizar cada 50 ciclos.
- Funciones relacionadas **ECCOP**: Ajuste de la detección de carga durante la limpieza de la tina  
**ECHHE**: Ajuste del calentador para la limpieza de la tina  
**ECCBE**: Ajuste del botón de atajo para la limpieza de la tina

## Modo de programación – Modo de recopilación

### Recopilación de datos: **ELCE** (en la pantalla)

La lavadora recopila datos del uso de manera que el propietario pueda consultar distintos tipos de información, como el número de los diversos ciclos usados, cuántas veces se utilizaron monedas o se utilizó la tarjeta, etc.

#### Modo de recopilación

Modo de recopilación		Pantalla
Ingresar el modo SVC		<b>ELCE</b>
Presionar el 1.º botón		<b>ELCE</b>
Presionar el 2.º botón o el 3.º botón	Hasta que se indique en la pantalla	<b>ELCE</b>
Presionar el botón Start (Inicio)		<b>ELCE</b>
<b>Seleccione la función que desee</b> <b>Botón Start (Inicio) = Seleccionar</b> 1.º botón = Retroceder un paso 2.º botón = Subir o incrementar el valor 3.º botón = Bajar o disminuir el valor	Consulte la siguiente Lista de datos del modo de recopilación	

### Lista de datos del modo de recopilación

Núm.	Abreviatura	Significado	Descripción
1	rgPr	Precio regular (precio predeterminado)	
2	rgP1	Precio COS1 regular	
3	rgP2	Precio COS2 regular	
4	rgP3	Precio COS3 regular	
5	rgP4	Precio COS4 regular	
6	rgP5	Precio COS5 regular (para el calentador)	
7	rgP6	Precio COS6 regular (para el calentador)	
8	ltrC	Conteo de intervalo total del ciclo regular	(0~65535)
9	ltr1	Conteo de intervalo del ciclo COS1 regular	(0~65535)
10	ltr2	Conteo de intervalo del ciclo COS2 regular	(0~65535)
11	ltr3	Conteo de intervalo del ciclo COS3 regular	(0~65535)
12	ltr4	Conteo de intervalo del ciclo COS4 regular	(0~65535)
13	ltr5	Conteo de intervalo del ciclo COS5 regular (para el calentador)	(0~65535)
14	ltr6	Conteo de intervalo del ciclo COS6 regular (para el calentador)	(0~65535)

15	ACrC	Conteo acumulado total del ciclo regular	(0~65535)
16	ACr1	Conteo acumulado del ciclo COS1 regular	(0~65535)
17	ACr2	Conteo acumulado del ciclo COS2 regular	(0~65535)
18	ACr3	Conteo acumulado del ciclo COS3 regular	(0~65535)
19	ACr4	Conteo acumulado del ciclo COS4 regular	(0~65535)
20	ACr5	Conteo acumulado del ciclo COS5 regular (para el calentador)	(0~65535)
21	ACr6	Conteo acumulado del ciclo COS6 regular (para el calentador)	(0~65535)
22	SCPr	Precio de "Add Super Wash"	
23	ItSC	Conteo de intervalo de uso de "Add Super Wash"	(0~65535)
24	ACSC	Conteo acumulado de uso de "Add Super Wash"	(0~65535)
25	AUPr	Precio de "Auto Dosing"	
26	ItAU	Conteo de intervalo de uso de "Auto Dosing"	(0~65535)
27	ACAU	Conteo acumulado de uso de "Auto Dosing"	(0~65535)
28	ItSU	Conteo de intervalo de uso de "Courtesy Cycle"	(0~65535)
29	ACSU	Conteo acumulado de uso de "Courtesy Cycle"	(0~65535)
30	ItFC	Conteo de intervalo del ciclo "Token" (Ficha)	(0~65535)
31	ACFC	Conteo acumulado del ciclo "Token" (Ficha)	(0~65535)
32	ACrt	Tiempo de funcionamiento acumulado (minutos)	(0~65535)
33	Itnr	Intervalo sin funcionamiento	(0~255)
34	Ittb	Conteo de intervalo de ciclo con problemas	(0~255)
35	ItPd	Intervalo de apagados	(0~255)
36	Itdd	Intervalo de aperturas no autorizadas de la puerta de servicio	(0~255)
37	ItUC	Intervalo de aperturas no autorizadas del depósito de monedas	(0~255)
38	Ittl	Intervalo de ingreso total	(0~65535)
39	ACTl	Ingreso total acumulado	(0~65535)
40	IttC	Conteo de intervalo total de ciclos	(0~65535)
41	ACTC	Conteo total acumulado de ciclos	(0~65535)
42	ItD	Intervalo de dinero	(0~65535)
43	AcD	Dinero acumulado	(0~65535)
44	ItSd	Intervalo de dinero de "Add Super Wash"	(0~65535)
45	ACSd	Dinero acumulado de "Add Super Wash"	(0~65535)
46	ItA3	Intervalo de dinero de "Auto Dosing"	(0~65535)
47	ACA3	Dinero acumulado de "Auto Dosing"	(0~65535)
48	ACdP	Operaciones acumuladas de "WaveForce"	(0~65535)
49	ACTL	Conteo acumulado del ciclo "Tub Clean Course"	(0~65535)

**NOTA**

- La dosificación automática solo cuenta los ciclos de dosificación automática pagados.
- Los ciclos de intervalo se restablecen a 0 después de que se recopilan los datos con la Tarjeta de recopilación.
- Los ciclos acumulados no cuentan los ciclos de servicio o con problemas.
- Las configuraciones de los precios varían según el país.

## **FUNCIONES INTELIGENTES**

### **Información de aviso sobre el software de código abierto**

Para obtener el código fuente bajo GPL, LGPL, MPL y otras licencias de código abierto que contiene este producto, visite <http://opensource.lge.com>. Además del código fuente, se pueden descargar los términos de la licencia, las anulaciones de la garantía y los avisos de derechos de autor.

LG Electronics también le proporcionará el código abierto en un CD-ROM por un costo que cubra los gastos de dicha distribución (como el costo del medio, del envío y de la manipulación) una vez realizado el pedido por correo electrónico a la dirección [opensource@lge.com](mailto:opensource@lge.com). Esta oferta es válida solo durante un período de tres años después de que se envíe el último cargamento de este producto. Esta oferta es válida para todo aquel que reciba esta información.

## MANTENIMIENTO

### Cuidado después del lavado

Luego de que finalice el ciclo de lavado, limpie la puerta y el lado interno del sello de la puerta para eliminar cualquier resto de humedad. Deje la puerta abierta para secar el interior de la tina de la lavadora. Seque el cuerpo de la lavadora con un paño seco para eliminar cualquier resto de humedad.

#### ADVERTENCIA

- **Desconecte la lavadora antes de limpiarla, para evitar el riesgo de descargas eléctricas.** El incumplimiento de esta advertencia puede causar lesiones graves, incendios, descargas eléctricas o la muerte.
- **Nunca utilice productos químicos agresivos, limpiadores abrasivos ni solventes para limpiar la lavadora.** Estos productos arruinarán el acabado.
- **No utilice sustancias volátiles (benceno, disolvente, alcohol, acetona, etc.) ni detergentes con componentes químicos fuertes al limpiar la lavadora.** De lo contrario, esto podría decolorar o dañar la máquina, o podría provocar un incendio.
- Ciertas piezas internas no tienen conexión a tierra en forma intencional y pueden presentar un riesgo de descarga eléctrica sólo durante la reparación. Personal de servicio - No toque las siguientes piezas cuando el aparato esté recibiendo energía: bomba, válvula, motor, tablero de control.

### Almacenamiento de la lavadora

Si no se va a utilizar la lavadora durante un período prolongado y esta se encuentra en un área en la que pudiera estar expuesta a temperaturas bajo cero, tome las siguientes precauciones:

- 1 Cierre la llave del suministro de agua.
- 2 Desconecte las mangueras del suministro de agua y drene el agua que quede en ellas.
- 3 Enchufe el cable de alimentación en un tomacorriente correctamente conectado a tierra.
- 4 Agregue 1 galón de anticongelante no tóxico para vehículos recreativos (RV) en el tambor vacío de la lavadora. Cierre la puerta.
- 5 Desconecte el cable de alimentación, seque el interior de la lavadora con un paño suave y cierre la puerta.
- 6 Quite los insertos del dispensador. Desagote el agua que pueda haber en los compartimientos y séquelos.
- 7 Guarde la lavadora en posición vertical.

- 8 Para quitar el anticongelante de la lavadora luego de haberla tenido guardada, ejecute un ciclo completo con detergente. **¡No agregue prendas!**

#### NOTA

- No se expulsará todo el anticongelante de RV.
- Una limpieza semanal del dispensador de detergente garantizará un funcionamiento sin problemas.

### Limpieza del dispensador

- 1 Se debe limpiar periódicamente el dispensador para quitar la acumulación del detergente y otros productos de lavandería.

#### - Modelo simple -

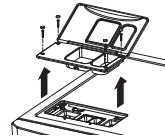

#### - Modelo apilable -

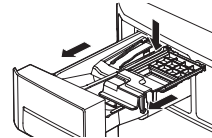

- 2 Quite los insertos de la bandeja, y límpielos con agua tibia y un paño o cepillo suaves para eliminar todo residuo o acumulación. Limpie el interior de la abertura de la bandeja con un paño húmedo. Vuelva a montar la bandeja y reinstálela en su abertura.

#### - Modelo simple -

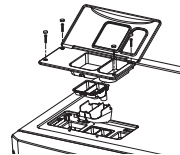

#### - Modelo apilable -

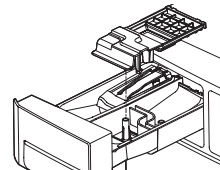

#### NOTA

- No utilice nada más que agua para limpiar la bandeja, los insertos y la abertura de la bandeja.

## Limpeza de los filtros de entrada de agua

Limpe periódicamente los filtros de entrada de agua para evitar obstrucciones. Ponga especial cuidado en la limpieza de los filtros si se encuentra en áreas con agua dura. El agua podría no suministrarse correctamente si hubiera objetos extraños, como óxido, arena o piedras, en los filtros de entrada de agua.

- 1 Desenchufe la lavadora para apagarla.
- 2 Cierre las llaves conectadas a las entradas de agua.
- 3 Quite las mangueras de entrada de agua.

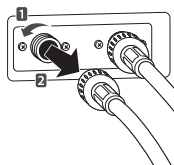

- 4 Extraiga el filtro de entrada de agua.



- 5 Quite los objetos extraños del filtro de entrada de agua.
  - Remoje los filtros de entrada de agua en vinagre blanco o en un removedor de sarro, o utilice un cepillo de dientes para quitar los objetos extraños. Enjuague bien los filtros.
- 6 Presione los filtros de entrada de agua para volver a colocarlos en su lugar.
- 7 Vuelva a conectar las líneas de agua a la lavadora.

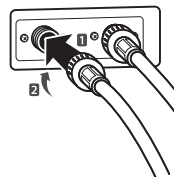

### ADVERTENCIA

- **Desenchufe el cable de alimentación y cierre las llaves de agua antes de la limpieza.** De lo contrario, se podría ocasionar una descarga eléctrica.
- **No use la lavadora sin los filtros de entrada.** Si usa la lavadora sin los filtros de entrada, puede provocar fugas y mal funcionamiento.
- Si usa la lavadora en un área de aguas duras, el filtro de entrada puede obstruirse por la acumulación de cal.

### NOTA

- El mensaje **!E** parpadeará en la pantalla si la presión del agua en la bandeja del detergente es débil o si un filtro se encuentra obstruido por suciedad. Limpie el filtro de entrada.

## Limpeza del filtro de la bomba de desagüe

La lavadora no podrá desagotar el agua del lavado si el filtro de la bomba de desagüe está obstruido. Limpie el filtro de desagüe periódicamente para evitar que se obstruya con objetos extraños.

- 1 Desenchufe la lavadora para apagarla.
- 2 Abra la cubierta del filtro de la bomba de desagüe.

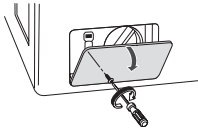

- 3 Desenganche la manguera de desagüe y quite el tapón para desagotar el agua restante.



- 4 Desenrosque el filtro de la bomba hacia la izquierda para quitarlo.



- 5 Limpie el filtro de la bomba y la abertura.

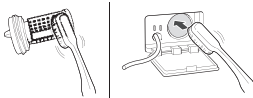

- 6 Vuelva a colocar el tapón en la manguera de desagüe y vuelva a sujetar esta manguera.

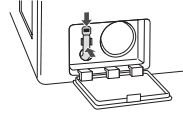

- 7 Inserte el filtro de la bomba de desagüe.

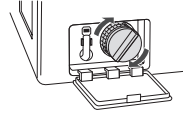

- 8 Cierre la cubierta del filtro de la bomba de desagüe.

### ⚠ ADVERTENCIA

- **Asegúrese de desenchufar la máquina antes de la limpieza.** De lo contrario, se podría ocasionar una descarga eléctrica.
- Si hay agua en la tina de la lavadora, la apertura del filtro de desagüe causará que esta se derrame. **Verifique que el agua se haya drenado por completo antes de abrir el filtro de desagüe.**
- Si utiliza la lavadora con el filtro de desagüe mal colocado después de su limpieza o si la usa sin el filtro, se podrían generar pérdidas o el mal funcionamiento de la lavadora.

### NOTA

- El mensaje parpadeará cuando el filtro de la bomba de desagüe esté obstruido con suciedad. Limpie el filtro de la bomba de desagüe.

## Limpieza del sello de la puerta

Limpie el sello de la puerta una vez por mes para evitar la acumulación de suciedad en él.

- 1 Utilice guantes de caucho y gafas protectoras.
- 2 Diluya 3/4 taza (177 ml) de blanqueador con cloro líquido en 1 galón (3,8 L) de agua.
- 3 Empape una esponja o un paño suave en esta solución de cloro diluido y limpie alrededor del sello de la puerta.
- 4 Seque la humedad con un paño o una toalla secos luego de la limpieza.
- 5 Deje la puerta abierta para permitir que el sello de la puerta se seque completamente.

### PRECAUCIÓN

- Limpiar el sello de la puerta con una solución no diluida puede ocasionar mal funcionamiento del sello y de las piezas de la lavadora.

## Limpieza del tambor y Tub Clean (Limpieza de la tina)

La utilización de la lavadora en un espacio húmedo durante un tiempo prolongado puede traer aparejada una acumulación de moho negro y gérmenes en el aire dentro de la tina de la lavadora, lo cual puede afectar su salud. Si limpia regularmente la tina de la lavadora todos los meses con el ciclo TUB CLEAN de limpieza de la tina, esta se mantendrá limpia para un uso higiénico.

- 1 Añada limpiador para tina o removedor de sarro a la bandeja del dispensador de detergente.
  - No sobrepase la línea del límite máximo de detergente cuando lo agregue. Puede quedar detergente en la tina de la lavadora después de la limpieza.
  - Cuando utilice blanqueador con cloro líquido, cárguelo en el compartimento que le corresponde. Cuando use un limpiador en polvo, agréguelo al compartimento de detergente para lavado principal.
  - Cuando utilice tabletas de limpieza, colóquelas directamente en la tina de la lavadora. (No agregue tabletas de limpieza a la bandeja).

- 2 Opere la limpieza de la tina.

### NOTA

- Nunca coloque ropa para lavado cuando esté usando TUB CLEAN (Limpieza de la tina). La ropa puede dañarse o contaminarse. Asegúrese de limpiar la tina cuando esté vacía.
- Deje la puerta abierta luego de terminar de lavar ropa, a fin de mantener la tina limpia.
- El ciclo TUB CLEAN (Limpieza de la tina) debe repetirse mensualmente.
- Asegure la puerta de manera segura y conveniente, dejándola ligeramente entornada con un émbolo retenedor magnético para la puerta. Esto facilitará la circulación de aire y permitirá el secado del interior de la máquina.

### NOTA

- El proceso WaveForce durante el paso de enjuague ayuda a mantener la higiene de la tina. Esta se limpia al rotar la tina llena de agua a unas RPM optimizadas.
- El WaveForce forma parte del paso de enjuague. No se necesita ningún ajuste adicional.
- El WaveForce NO reemplaza al ciclo TUB CLEAN. Este ciclo se debe seguir repitiendo mensualmente para mantener un uso higiénico.

## Remoción de acumulación de minerales

En áreas con aguas duras, se pueden formar sedimentos minerales en los componentes internos de la lavadora. Limpie periódicamente la acumulación de minerales en los componentes internos para prolongar la vida útil de la lavadora.

Se recomienda utilizar un ablandador de agua en áreas con aguas duras.

- Utilice un descalcificador para eliminar la acumulación mineral visible en la tina de la lavadora.
- Luego de limpiar con el desincrustador, siempre ejecute el ciclo de limpieza de la tina antes de lavar ropa.
- Los sedimentos minerales y otras manchas pueden eliminarse de la tina de acero inoxidable utilizando un paño suave embebido en un limpiador para acero inoxidable.
- No use lana de acero ni limpiadores abrasivos.

# MODO DE ERROR

Significado de los Códigos de error que el indicador LED muestra cuando surge un problema.

Problema	Causa posible	Solución
<b>IE</b>	<ul style="list-style-type: none"> <li>El suministro de agua no es el adecuado en el área.</li> <li>Las llaves del suministro de agua no están completamente abiertas.</li> <li>La manguera de entrada de agua está doblada.</li> <li>El filtro de la manguera de entrada está obstruido.</li> </ul>	Verifique otra llave de la casa. Abra por completo la llave. Enderece la manguera. Revise el filtro de la manguera de entrada.
<b>DE</b>	<ul style="list-style-type: none"> <li>La manguera de desagüe está doblada u obstruida.</li> <li>El filtro de desagüe está obstruido.</li> </ul>	Limpie y enderece la manguera de desagüe. Limpie el filtro de desagüe.
<b>UE</b>	<ul style="list-style-type: none"> <li>La carga es demasiado pequeña.</li> <li>La carga está desequilibrada.</li> <li>El artefacto cuenta con un sistema de detección y corrección de desequilibrio. Si se cargan artículos individuales pesados (alfombra de baño, bata de baño, etc.) y el desequilibrio es demasiado, después de varios intentos de reiniciar el ciclo de centrifugado, la máquina se detendrá y mostrará en la pantalla el código de error.</li> </ul>	Agregue 1~2 artículos similares para ayudar a equilibrar la carga. Reacomode la carga en la tina para permitir que se equilibre adecuadamente.
<b>DE 1</b>	<ul style="list-style-type: none"> <li>¿La puerta está abierta o no está completamente cerrada?</li> </ul>	Cierre por completo la puerta. * Si no se abre, llame al servicio técnico.
<b>DE 2</b>	<ul style="list-style-type: none"> <li>El bloqueo de la puerta está roto.</li> </ul>	Revise el interruptor de la puerta.
<b>FE</b>	<ul style="list-style-type: none"> <li>El agua se desborda debido a una válvula de agua defectuosa.</li> </ul>	Cierre la llave de agua. Desenchufe el cable de alimentación.
<b>PE</b>	<ul style="list-style-type: none"> <li>El sensor del nivel del agua funciona mal.</li> </ul>	Llame al servicio técnico.
<b>LE</b>	<ul style="list-style-type: none"> <li>Sobrecarga del motor.</li> </ul>	Reinicie el ciclo después de 30 minutos. Si <b>LE</b> no desaparece, llame al servicio técnico.
<b>CE</b>	<ul style="list-style-type: none"> <li>Desconexión del cable del lector de tarjeta.</li> </ul>	Revise el cableado del lector de tarjeta.
<b>SUDS</b>	<ul style="list-style-type: none"> <li>Se utilizó demasiado detergente.</li> </ul>	Este no es un error. Indica una rutina de eliminación de espuma. Borrará y reiniciará el ciclo cuando se haya ido la espuma.
<b>EE</b>	<ul style="list-style-type: none"> <li>El termistor está abierto o en cortocircuito.</li> </ul>	Se debe reemplazar el termistor.
<b>3E 1</b>	<ul style="list-style-type: none"> <li>El sensor de desequilibrio está defectuoso.</li> </ul>	Se debe reemplazar el sensor.
<b>3E 2</b>	<ul style="list-style-type: none"> <li>La carga está desequilibrada o el sensor de desequilibrio está defectuoso.</li> </ul>	Reacomode la carga en la tina para permitir que se equilibre adecuadamente. Si el problema continúa, reemplace el sensor.
<b>HE</b>	<ul style="list-style-type: none"> <li>Mal funcionamiento del sistema calentador.</li> </ul>	Revise el calentador y el cableado.

## RECUPERACIÓN DESPUÉS DE UNA FALLA DE ENERGÍA

En el caso de una falla de energía, la máquina deja de funcionar, pero la hora en la pantalla permanece encendido con la hora que se indicaba justo antes de la falla.

## AJUSTES PREDETERMINADOS DE LA LAVADORA

Ajustes predeterminados	Predeterminado
Tiempo de lavado	8 minutos
Tiempo de enjuague	17 minutos
Tiempo de centrifugado	11 minutos
Cantidad de enjuagues	Dos
Valor de moneda N.º 1	0,25
Precio de venta	1,00
Precio de Add Super Wash (Agregar superlavado)	0,25
Velocidad máxima de centrifugado	1200 rpm

## ESPECIFICACIONES

Modelo	
Suministro eléctrico	120 V~ / 60 Hz / 1200 W
Tamaño	700 mm (Ancho) X 770 mm (Profundidad) X 983 mm (Alto), 1396 mm (Profundidad con puerta abierta)
Peso	87 kg
Capacidad de lavado	13 kg
Velocidad de centrifugado	1200 rpm máx.

### NOTA

- Las especificaciones están sujetas a cambios por parte del fabricante.
- Las RPM dependen del ciclo seleccionado y el tipo de carga.
- La configuración del precio varía según el país.
- Establezca su país desde **Loc 1**
- Luego de EEPT, restablezca su país (el país predeterminado es USA)



