

# MANUAL DE INSTALACIÓN

# AIRE

# ACONDICIONADO

Lea este manual de instrucciones completamente antes de instalar el producto. El trabajo de instalación debe realizarse de acuerdo con el Reglamento Eléctrico nacional y únicamente por personal autorizado. Después de leer completamente este manual de instalación, guárdelo para futuras consultas.

CASSETTE DE ACOPLA AL TECHO Y 4 VÍAS

Traducción de las instrucciones originales

## CONSEJOS PARA AHORRAR ENERGÍA

Estos consejos le ayudarán a reducir el consumo de energía cuando utilice el aire acondicionado. Podrá utilizar el aparato de aire acondicionado de forma eficiente siguiendo estas instrucciones:

- No enfríe excesivamente los espacios. Puede ser nocivo para su salud y consumirá más electricidad.
- Evite el paso de la luz solar con persianas o cortinas cuando esté utilizando el aire acondicionado.
- Mantenga las puertas y ventanas bien cerradas mientras tenga en funcionamiento el aire acondicionado.
- Ajuste la dirección del flujo de aire vertical u horizontalmente para que circule el aire en el interior.
- Aumente la velocidad del ventilador para enfriar o calentar el aire interior con rapidez y en periodo corto de tiempo.
- Abra las ventanas con regularidad para ventilar, porque la calidad del aire interior puede deteriorarse si se utiliza el aire acondicionado durante muchas horas.
- Limpie el filtro del aire una vez cada dos semanas. El polvo y las impurezas recogidas en el filtro de aire puede bloquear el flujo de aire o debilitar las funciones de refrigeración / deshumidificación.

### Como referencia

Grape el justificante de compra en esta página, ya que será su prueba de compra para la garantía. Escriba aquí el número de modelo y el número de serie:

Número de modelo: \_\_\_\_\_

Número de serie: \_\_\_\_\_

Los encontrará en una etiqueta en el lateral de cada unidad.

Nombre del distribuidor: \_\_\_\_\_

Fecha de compra: \_\_\_\_\_

# INSTRUCCIONES DE SEGURIDAD IMPORTANTES

## **LEA TODAS LAS INSTRUCCIONES ANTES DE UTILIZAR EL APARATO**

Cumpla con las siguientes precauciones para evitar situaciones de peligro y garantizar un funcionamiento óptimo de su producto.

### **! ADVERTENCIA**

Puede sufrir lesiones de gravedad o mortales si ignora las instrucciones

### **! PRECAUCIÓN**

Puede sufrir lesiones menores o dañar el producto si ignora las instrucciones

### **! ADVERTENCIA**

- Las instalaciones o reparaciones realizadas por personas no calificadas pueden dar lugar a peligros para usted y otras personas.
- La instalación DEBE cumplir con los códigos de construcción locales o, a falta de ellos, con el Código Nacional Eléctrico NFPA 70/ANSI C1-1003 o la edición actual del Código Eléctrico Canadiense Parte 1 CSA C.22.1.
- La información de este manual está dirigida a personal técnico cualificado, familiarizado con los procedimientos de seguridad y equipado con las herramientas e instrumentos de prueba adecuados.
- Lea detenidamente y cumpla con todas las instrucciones de este manual. De lo contrario, el aparato podría no funcionar correctamente, o producirse lesiones graves o mortales y daños materiales.

## **Instalación**

- Realice siempre la conexión de la toma de tierra.
  - Si no lo hace, podría producirse una descarga eléctrica.
- No utilice un cable de alimentación, una clavija o un enchufe flojo que estén dañados.

- Si lo hace, podría producirse un incendio o descarga eléctrica.
- Para la instalación del producto, póngase siempre en contacto con el centro de servicio técnico o con una empresa de instalaciones especializada.
  - De lo contrario, podría producirse un incendio, descarga eléctrica, explosión o daños.
- Ajuste firmemente la cubierta de la parte eléctrica en la unidad interior y el panel de servicio en la unidad exterior.
  - Si la cubierta de la parte eléctrica de la unidad interior y el panel de servicio de la unidad exterior no están ajustados firmemente, podría producirse un incendio o descarga eléctrica debido al polvo, agua, etc.
- Instale siempre un interruptor diferencial para el aire acondicionado y el cuadro de maniobra correspondiente.
  - Si no lo instala, podría producirse un incendio y una descarga eléctrica.
- No almacene ni utilice gases inflamables o combustibles cerca del aire acondicionado.
  - De lo contrario, podría producirse un incendio o una avería del aparato.
- Asegúrese de que el bastidor de instalación de la unidad exterior no está dañado debido a un uso prolongado.
  - Podría producir daños o un accidente.
- No desmonte ni modifique los productos sin causa justificada.
  - Podría producirse un incendio o una descarga eléctrica.
- No instale el aparato en un lugar donde pueda caerse.
  - De lo contrario, podrían producirse daños personales.
- Tenga cuidado cuando lo desembale e instale.
  - Los bordes afilados pueden producir daños.

## Funcionamiento

- No comparta el enchufe con otros aparatos.
  - Podría producirse una descarga eléctrica o incendio debido a la generación de calor.
- No utilice un cable de alimentación dañado.
  - Si lo hace, podría producirse un incendio o una descarga eléctrica.
- No modifique ni alargue el cable de alimentación sin causa justificada.

- Si lo hace, podría producirse un incendio o una descarga eléctrica.
- Tenga cuidado de no estirar el cable de alimentación durante el funcionamiento.
  - Si lo hace, podría producirse un incendio o una descarga eléctrica.
- Desenchufe la unidad si emite un sonido extraño, olores o humo.
  - Si no lo hace, podría producirse una descarga eléctrica o un incendio.
- Manténgala alejada de llamas.
  - De lo contrario, podría producirse un incendio.
- Si es necesario desenchufar el cable de alimentación, hágalo sujetando la cabeza de la clavija y no lo toque con las manos húmedas.
  - De lo contrario, podría producirse un incendio o una descarga eléctrica.
- No utilice el cable de alimentación cerca de generadores de calor.
  - Si lo hace, podría producirse un incendio o una descarga eléctrica.
- No abra la entrada de aspiración de la unidad interior/exterior durante el funcionamiento.
  - Si lo hace, podría producirse una descarga eléctrica y una avería.
- No permita que entre agua en las partes eléctricas.
  - De lo contrario, podría producirse una avería en la unidad o una descarga eléctrica.
- Sujete la clavija por la cabeza cuando la saque.
  - Podría producirse una descarga eléctrica y daños.
- No toque nunca las partes metálicas de la unidad cuando retire el filtro.
  - Son afiladas y pueden producir lesiones.
- No se suba sobre la unidad interior/exterior ni coloque nada sobre ellas.
  - Podrían producirse daños debido al desplome o caída de la unidad.
- No coloque ningún objeto pesado sobre el cable de alimentación.
  - Si lo hace, podría producirse un incendio o una descarga eléctrica.
- Si el aparato se ha sumergido en agua, póngase siempre en contacto con el centro de servicio técnico.
  - De lo contrario, podría producirse un incendio o una descarga eléctrica.
- Vigile que los niños no se suban a la unidad exterior.
  - Si lo hacen, podrían resultar gravemente lesionados debido a una caída.

## PRECAUCIÓN

### Instalación

- Instale la manguera de drenaje para asegurar que el drenaje pueda realizarse correctamente.
  - De lo contrario, podrían producirse fugas de agua.
- Instale el aparato de modo que el ruido o el aire caliente procedente de la unidad exterior no cause molestias a los vecinos.
  - De lo contrario, podrían producirse disputas con los vecinos.
- Compruebe siempre si existen pérdidas de gas después de instalar o reparar la unidad.
  - Si no lo hace, podría producirse una avería en la unidad.
- Instale la unidad bien nivelada.
  - Si no lo hace, podrían producirse vibraciones o fugas de agua.

### Funcionamiento

- Evite un enfriamiento excesivo y ventile frecuentemente.
  - De lo contrario, podría perjudicar su salud.
- Utilice un paño suave para limpiar la unidad. No utilice cera, disolvente ni un detergente fuerte.
  - Podría deteriorarse el aspecto del aire acondicionado, cambiar el color o producirse desperfectos en su superficie.
- No utilice el aparato para una finalidad especial como el acondicionamiento para animales o vegetales, máquinas de precisión o la conservación de artículos de arte.
  - Si lo hace, podrían producirse daños en sus propiedades.
- No coloque ningún obstáculo alrededor de las entradas o salidas de aire.
  - Si lo hace, podría producirse una avería en el aparato o un accidente.

# ÍNDICE

## 8 ELECCIÓN DE LA MEJOR UBICACIÓN

---

## 9 INSTALACIÓN DE LA UNIDAD INTERIOR

---

- 10 Tubería de drenaje de la unidad interior
- 11 Conexión de cableado

## 13 INSTALACIÓN DEL MANDO A DISTANCIA

---

- 15 Instalación del controlador remoto alámbrico

## 16 INSTALACIÓN DEL PANEL DECORATIVO (ACCESSORY)

---

## 18 PRUEBA DE FUNCIONAMIENTO

---

## 19 FUNCIONAMIENTO OPCIONAL

---

- 19 Configuración para el instalador - Prueba
- 20 Configuración para el instalador - Ajuste de direcciones del control central
- 21 Configuración del instalador - Termostato
- 22 Configuración para el instalador - Selección de la altura del techo
- 23 Configuración para el instalador - Ajustes de grupo
- 24 Configuración para el instalador - Ajustes del modo contacto en seco
- 25 Configuración para el instalador - Cambio Fahrenheit/Centígrados
- 26 Configuración para el instalador - Ajuste de funciones opcionales

## 27 CONFIGURACIÓN DEL INSTALADOR - E.S.P.

---

# ELECCIÓN DE LA MEJOR UBICACIÓN

- Cerca de la unidad no debe existir ninguna fuente de calor o de vapor.
- No debe existir ningún obstáculo que impida la circulación del aire.
- Elija un lugar de la habitación donde haya buena circulación de aire.
- Elija un lugar donde se facilite un buen desagüe a la unidad.
- Elija un lugar teniendo en cuenta el ruido que produce el aparato.
- No instale la unidad cerca de una puerta de paso.
- Asegúrese de que existen los espacios libres indicados por las flechas desde la pared, el techo u otros obstáculos.
- La unidad interior debe disponer de un espacio suficiente para su mantenimiento.

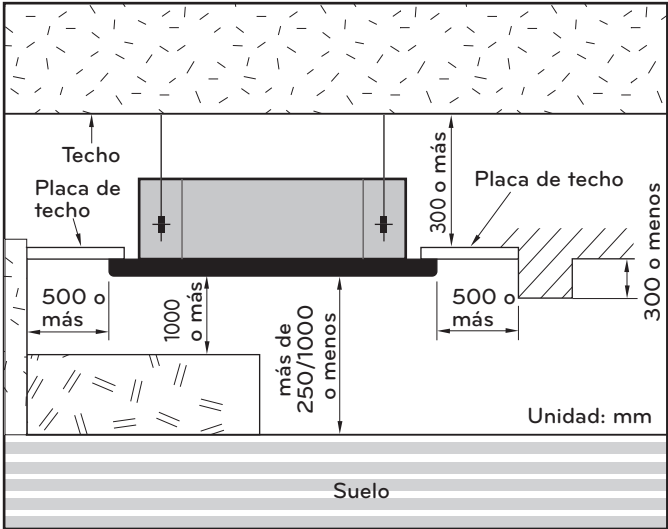

\* Utilice la lámina que se adjunta o el cartón ondulado del fondo del embalaje como lámina de instalación.



Lámina incluida

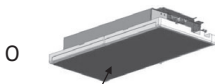

o cartón de embalaje ondulado del fondo

\* Cuando utilice la lámina del fondo, hágalo tras separar la lámina de instalación del embalaje de la base del producto cortándola con un cuchillo, etc. como se muestra más adelante.

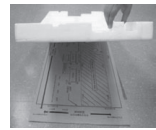

# INSTALACIÓN DE LA UNIDAD INTERIOR

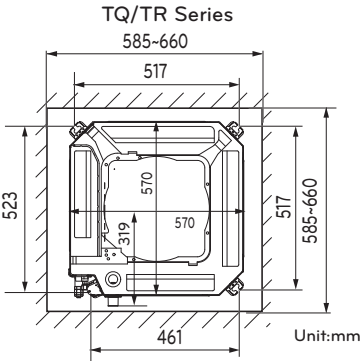
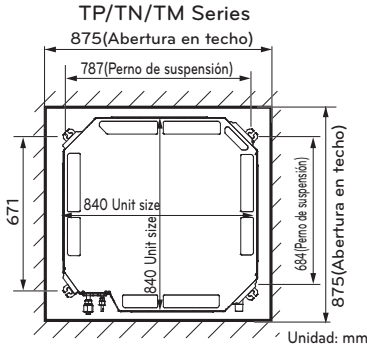
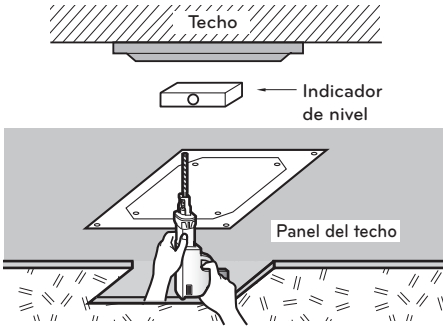

- Elija y marque la posición de los pernos de fijación y del orificio de entubado.
- Determine la posición de los pernos de fijación con ligera inclinación hacia la dirección de drenaje, teniendo en cuenta la dirección de la manguera de drenaje.
- Perfore en la pared el orificio del perno de fijación.

## PRECAUCIÓN

- Este aire acondicionado utiliza una bomba de drenaje.
- Instale la unidad en posición horizontal utilizando un indicador de nivel.
- Durante la instalación, deberá tener cuidado de no dañar los cables eléctricos.

## NOTA

Evite la instalación en los lugares indicados a continuación.

- 1 Restaurantes y cocinas en los que exista una cantidad considerable de vapor de grasa y en los que se genere polvo. Estas circunstancias pueden disminuir la eficacia de intercambio de calor, goteo de agua o provocar el funcionamiento incorrecto de la bomba de drenaje. En estos casos, tome las siguientes medidas:
  - Asegúrese de que el aparato de ventilación tiene la capacidad suficiente para todos los gases tóxicos generados en este tipo de lugares.
  - Asegúrese de que la distancia a la cocina es suficiente e instale el aire acondicionado en un lugar en el que no aspire vapor con grasas.

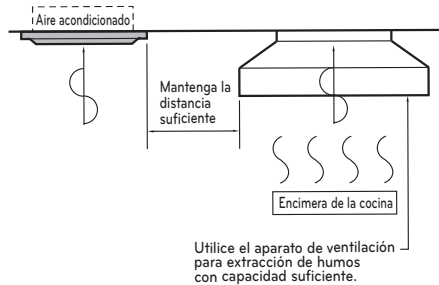

- 2 Intente no instalar el aire acondicionado en lugares en los que se generen grasas o polvo de hierro.
- 3 Evite los lugares en los que se produzcan gases inflamables.
- 4 Evite los lugares en los que se produzcan gases nocivos.
- 5 Evite los lugares cercanos a generadores de alta frecuencia.

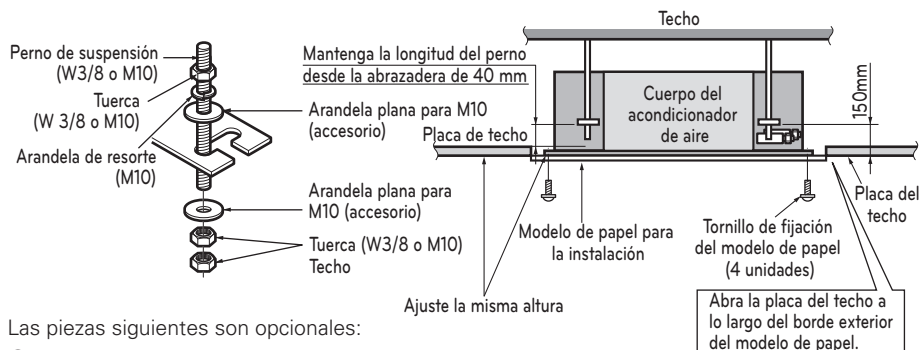

Las piezas siguientes son opcionales:

- ① Perno de suspensión W 3/8 o M10
- ② Tuerca W 3/8 o M10
- ③ Arandela de resorte M10
- ④ Arandela plana M10

Taladre en la pared el orificio de la tubería ligeramente inclinado hacia el exterior utilizando una broca  $\varnothing 70$ .

**PRECAUCIÓN**

Apriete la tuerca y el perno para evitar el desprendimiento de la unidad.

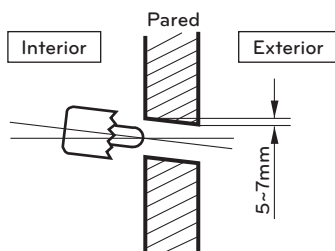

**Tubería de drenaje de la unidad interior**

- La tubería de drenaje debe estar inclinada hacia abajo (1/50 a 1/100): para evitar la inversión del flujo, asegúrese de que no existe una inclinación hacia arriba y hacia abajo.
- Durante la conexión de la tubería de drenaje, tenga cuidado de no ejercer demasiada fuerza en el puerto de drenaje de la unidad interior.
- El diámetro exterior de la conexión de drenaje en la unidad interior es 32 mm.

Material de la tubería: Tubo de cloruro de polivinilo VP-25 y adaptadores del tubo.

- Asegúrese de realizar el aislamiento térmico en la tubería de drenaje.

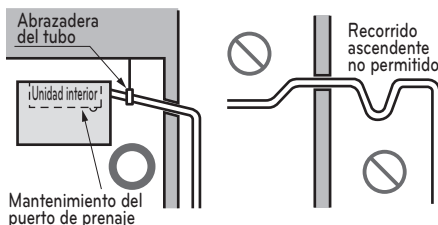

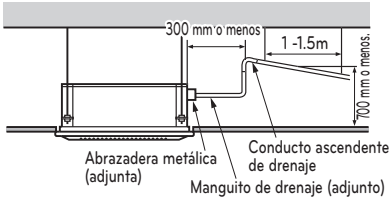

Material del aislamiento térmico: espuma de polietileno con un espesor superior a 8 mm.

### Prueba de Drenaje

El acondicionador de aire utiliza una bomba de drenaje para desaguar el agua. Utilice el procedimiento siguiente para comprobar el funcionamiento de la bomba de drenaje:

- Conecte el tubo principal de drenaje al exterior y déjelo provisionalmente hasta que finalice la prueba.
- Vierta agua en la manguera flexible de drenaje y compruebe si la tubería tiene fugas.
- Asegúrese de comprobar que la bomba de drenaje funciona correctamente y la existencia de posibles ruidos cuando se finalice el cableado eléctrico.
- Cuando finalice la prueba, conecte la manguera flexible de drenaje al puerto de drenaje de la unidad interior.

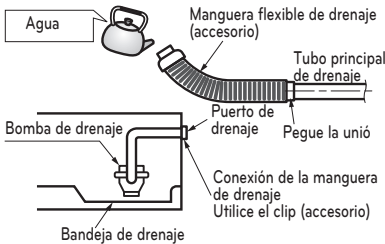

### ⚠ PRECAUCIÓN

La manguera de desagüe flexible suministrada no debería torcerse ni enroscarse. Una manguera torcida o enroscada puede causar una fuga de agua.

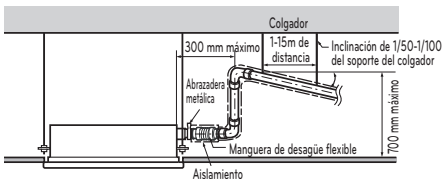

### Aislamiento térmico

- Utilice el material de aislamiento térmico para la tubería del refrigerante ya que tiene una excelente resistencia térmica (más de 120°C).
- Precauciones en condiciones de gran humedad: Este acondicionador de aire ha sido ensayado de acuerdo con las Condiciones Estándares KS con Humedad y se ha confirmado que no tiene ningún defecto. Sin embargo, si se pone en funcionamiento durante un periodo prolongado de tiempo en una atmósfera con gran humedad (temperatura del punto de condensación superior a 23°C), es posible que caigan gotas de agua. En este caso, añada material de aislamiento térmico según el procedimiento siguiente:

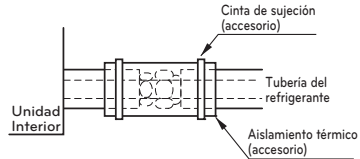

- Material de aislamiento térmico que se debe preparar: Lana de vidrio adiabático con un espesor entre 10 y 20 mm.
- Pegue la lana de vidrio en todos los acondicionadores de aire que estén ubicados en el techo.
- Además del aislamiento térmico normal (espesor superior a 8 mm) para la tubería del refrigerante (tubería del gas: tubo grueso) y para la tubería de drenaje, añada más material con un espesor entre 10 y 30 mm.

### Conexión de cableado

- Abra la tapa de la caja de control y conecte el cable del mando a distancia y los cables de alimentación de la unidad interior.
- Retire la tapa de la caja de control para posibilitar la conexión eléctrica entre la unidad de interior y la exterior. (Extraiga los tornillos ①)
- Utilice la pinza de fijación del cable.

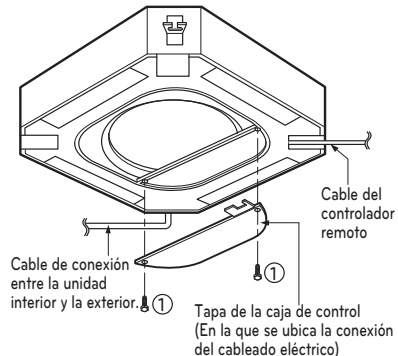

### ! PRECAUCIÓN

El cable de conexión conectado a las unidades interior y exterior deben cumplir las siguientes especificaciones (Este equipo debe suministrarse con un set de cables que cumplan la normativa nacional.)

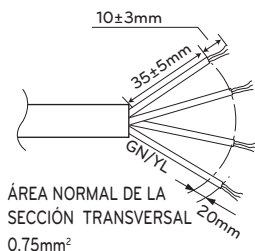

Si el cable de alimentación está dañado, debe ser sustituido por un cable especial o por un conjunto que se puede conseguir en el fabricante o en su servicio oficial.

### ! PRECAUCIÓN

El cable de alimentación conectado a la unidad debería seleccionarse según las siguientes especificaciones.

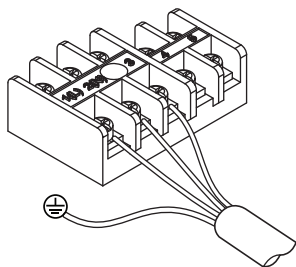

### Precauciones de colocación del cableado de corriente eléctrica

Utilice terminales de presión redondos para las conexiones al bloque del terminal de corriente.

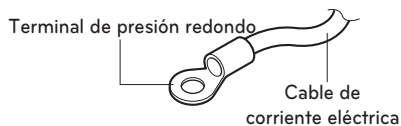

Cuando no estén disponibles, siga las instrucciones que se exponen a continuación.

- No conecte cableado eléctrico con diferentes grosores al bloque de terminales de corriente eléctrica. (Las holguras en el cableado eléctrico pueden ocasionar un calentamiento anormal.)
- Al conectar un cableado eléctrico del mismo grosor, siga estas instrucciones:

Conecte un cableado del mismo espesor a ambas extremidades.

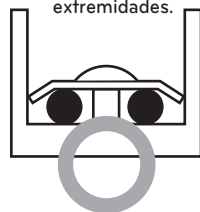

Se prohíbe conectar dos cables a la misma extremidad.

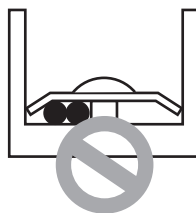

Se prohíbe conectar cableados de diferente espesor.



- Para el cableado, use el cable de alimentación designado y conéctelo firmemente, a continuación, fíjelo para evitar que la presión exterior afecte al bloque de terminales.
- Use un destornillador adecuado para apretar los tornillos del terminal. Un destornillador con una punta pequeña dañaría la cabeza y haría imposible un apretado adecuado.
- Apretar demasiado los tornillos de los terminales podría romperlos.

# INSTALACIÓN DEL MANDO A DISTANCIA

**Utilice los tornillos facilitados para colocar y fijar el controlador remoto en el lugar deseado.**

- Instálelo teniendo cuidado de no doblarlo, ya que resultaría en una instalación incorrecta. Coloque el panel de control cerca de la caja de restauración, en caso de existir una.
- Instale el producto de modo que no tenga un claro con el costado de la pared y evite agitarlo después de la instalación.

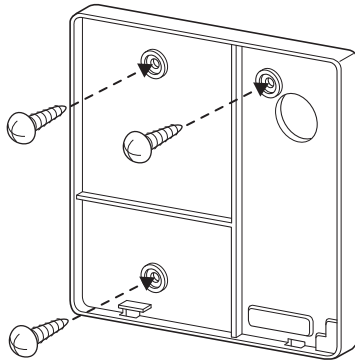

**El cable del controlador remoto por cable se puede instalar en tres direcciones.**

- Dirección de instalación: la superficie de la caja de recuperación, superior derecha.
  - Si el cable del controlador remoto se coloca en el lado derecho y en la parte superior, instálelo después de retirar la guía del cable del controlador remoto.
- \* Retirar la ranura guía con la parte larga.

- ① Fijación a la superficie de la pared
- ② Ranura guía de parte superior
- ③ Ranura guía de parte derecha

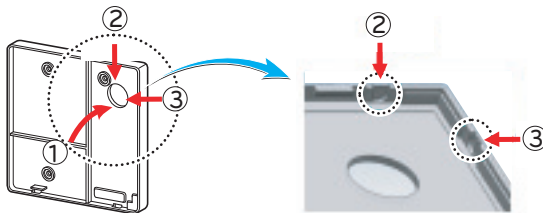

< Ranuras guía del cable >

Fije la parte superior del controlador remoto en el panel de instalación acoplado a la superficie de la pared, como muestra la imagen siguiente y, a continuación, conecte el panel de instalación pulsando en la parte inferior.

- Conéctelo de forma que no quede ninguna separación entre en el controlador remoto y la parte superior, inferior, derecha o izquierda del panel de instalación.
- Antes de ensamblar con el tablero de instalación arregle el Cable para que no interfiera con las partes del circuito.

Al separar el controlador remoto del panel de instalación, como muestra la imagen siguiente, después de insertar el destornillador en el orificio de separación inferior, gírelo en el sentido de las agujas del reloj y el controlador remoto se separará.

- Existen dos orificios de separación. Separe cada orificio de forma individual.
- Tenga cuidado de no dañar los componentes interiores al realizar la separación.

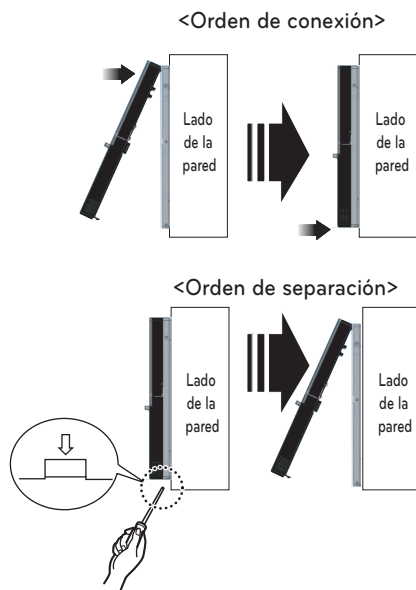

Conecte la unidad de interior y el controlador remoto utilizando el cable de conexión.

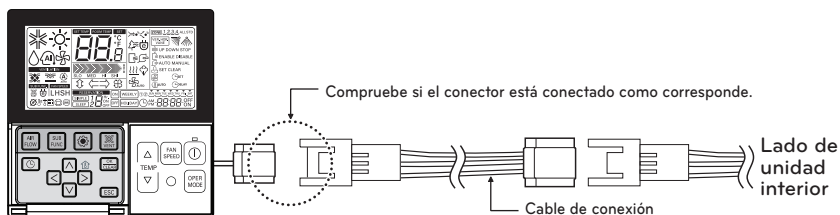

Utilice el cable de extensión si la distancia entre el controlador remoto y la unidad interior es superior a 10 m.

### ! PRECAUCIÓN

Al instalar el controlador remoto por cable, no lo oculte en la pared.

(Podría dañar el sensor de temperatura).

No coloque un cable de 50 metros o superior. (Podría ocasionar un error de comunicación).

- Al instalar el cable de extensión, compruebe la dirección de conexión del conector del lateral del controlador remoto y del lateral del producto para una instalación correcta.
- Si instala el cable de extensión en la dirección opuesta, el conector no se conectará.
- Especificaciones del cable de extensión: 2547 1007 22, 2 núcleos, blindaje 3, 5 o superior.

## Instalación del controlador remoto alámbrico

Puesto que el sensor de temperatura de estancia se encuentra en el controlador remoto, la caja de este debe ser instalada lejos de ubicaciones con luz solar directa, condiciones de humedad elevada y chorro directo de aire frío, a fin de mantener una correcta temperatura en dicha estancia. Instale el controlador remoto a unos 5 pies (1,5 m) sobre el suelo, en un área con buena circulación de aire y temperatura media.

**No instale el controlador remoto en lugares donde pueda verse afectado por:**

- Corrientes de aire o espacios muertos tras puertas y en esquinas.
- Aire frío o caliente de los conductos.
- Calor radiante del sol o de electrodomésticos.
- Chimeneas y conductos ocultos.
- Áreas sin control, como una pared exterior tras el controlador remoto.
- Este mando a distancia está equipado con una pantalla LED de siete segmentos. Para la correcta visualización de los LEDs del controlador remoto, este debe ser correctamente instalado, como muestra la Fig. 1. (La altura estándar es de 1,2~1,5 m desde el nivel del suelo.)

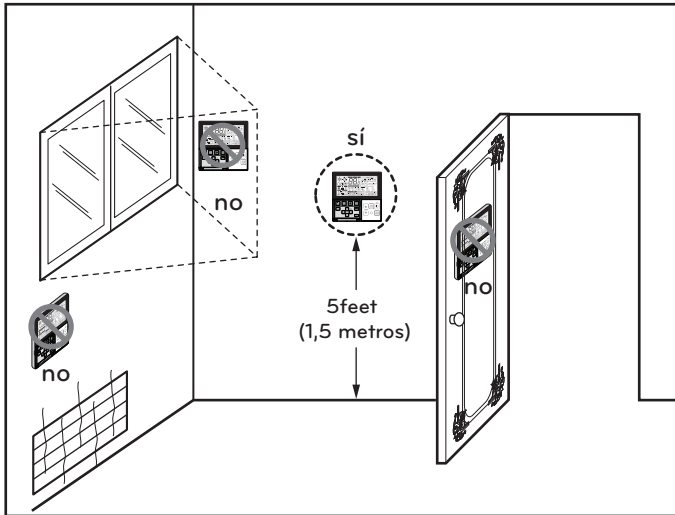

## INSTALACIÓN DEL PANEL DECORATIVO (ACCESSORY)

El panel decorativo incluye sus propias instrucciones de instalación. Antes de instalar el panel decorativo, retire siempre la plantilla de papel.

- 1 Retire el material de embalaje y desmonte la rejilla de entrada de aire del panel frontal.

Rejilla frontal

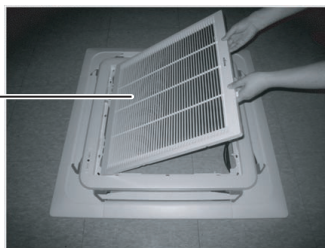

- 2 Desmonte los cubre-esquinas del panel.

Cubre-esquinas

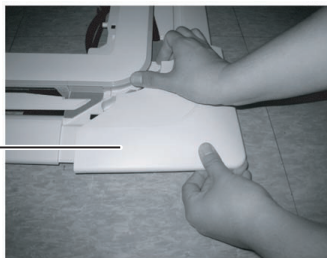

- 3 Ajuste el panel sobre la unidad introduciendo los ganchos como ilustra la imagen.

Clip de enganche

Gancho

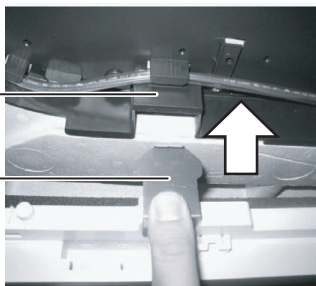

- 4 Introduzca dos tornillos en las esquinas diagonales del panel. No apriete aún los tornillos. (Los tornillos de fijación se incluyen en la caja de la unidad interior). Compruebe la alineación del panel con el techo. Es posible ajustar la altura mediante el uso de pernos de suspensión, como ilustra la imagen. Introduzca los otros dos tornillos y apriételos todos al máximo.

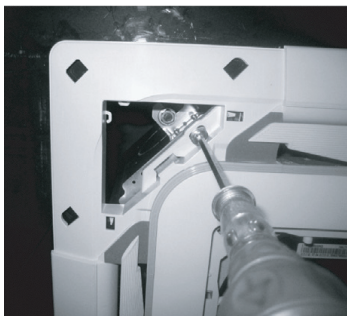

- 5 Ajuste los cubre-esquinas..

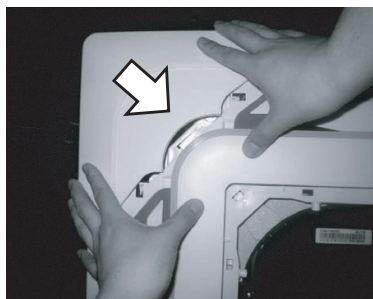

- 6 Retire los dos tornillos de control de la cubierta del panel.

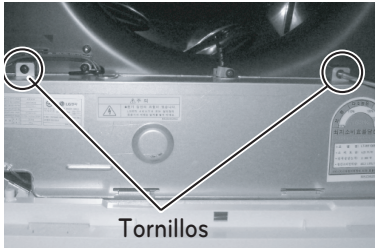

- 7 Una un conector de visualización y dos conectores de control de álabes del panel frontal a la PCI de la unidad interior.  
La marca de posición en la PCI es:  
Conector de visualización: CN-DISPLAY  
Conector de control de álabes: CN-VANE 1,2

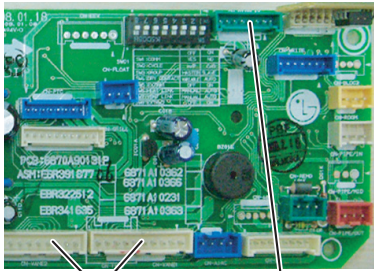

CN-VANE 1,2 CN-DISPLAY

- 8 Cierre la cubierta de la caja de control.

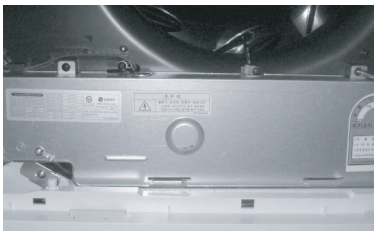

- 9 Instale la rejilla de entrada de aire y el filtro en el panel.

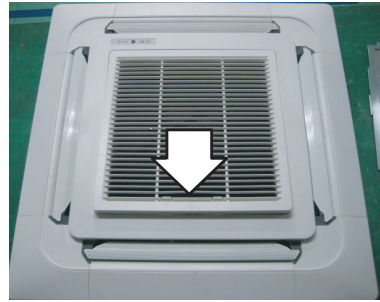

**PRECAUCIÓN**

Instale correctamente el panel decorativo.  
Las fugas de aire frío provocan condensación → Caída de gotas de agua.

Ejemplo de realización correcta

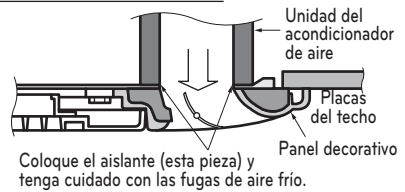

Ejemplo de realización incorrecta

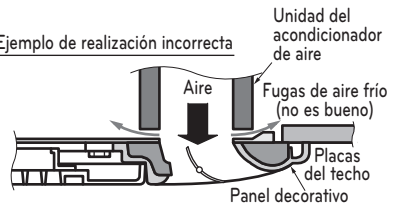

# PRUEBA DE FUNCIONAMIENTO

## PRECAUCIONES DURANTE LA PRUEBA DE FUNCIONAMIENTO

- La alimentación eléctrica inicial debe suministrar como mínimo el 90 % del voltaje nominal. En caso contrario, el acondicionador de aire no funcionará.



### PRECAUCIÓN

- Para la prueba de funcionamiento, realice primero una operación de refrigeración, incluso durante una estación calurosa. Si se realiza primero una operación de calefacción, pueden surgir problemas con el compresor. Se debe prestar mucha atención.
- Realice la prueba de funcionamiento durante más de 5 minutos sin fallos. (La prueba de funcionamiento se cancelará automáticamente 18 minutos después)

- Para cancelar la prueba de funcionamiento, pulse cualquier botón.

## CUANDO ESTÉ FINALIZADA LA INSTALACIÓN, COMPRUEBE LOS SIGUIENTES PUNTOS

- Una vez finalizado el trabajo, asegúrese de medir y registrar las circunstancias de la prueba de funcionamiento y los datos almacenados de las mediciones.
- Los elementos de medición son: temperatura de la habitación, temperatura exterior, temperatura de succión, temperatura de soplado, velocidad del viento, volumen de viento, voltaje, corriente, presencia de vibraciones y ruidos anormales, presión de funcionamiento, temperatura de las tuberías y presión compresiva.
- En relación con la estructura y aspecto exterior, compruebe los siguientes puntos.
  - \* La circulación de aire es adecuada?
  - \* El drenaje es suave?
  - \* El aislamiento térmico es completo? (tuberías del refrigerante y de drenaje)
  - \* Existe alguna fuga de refrigerante?
  - \* Funciona el interruptor del mando a distancia?
  - \* Existe algún cableado defectuoso?
  - \* Están flojos del tornillos de los terminales?

## Conexión de la alimentación eléctrica

- Conecte el cable de alimentación al suministro eléctrico independiente  
Es necesario un disyuntor.
- Haga funcionar la unidad durante quince minutos o más.

## Evaluación del funcionamiento

- Mida la temperatura de entrada y salida del aire.
- Asegúrese de que la diferencia entre la temperatura de entrada y la de salida es superior a 8°C (refrigeración) o al contrario (calefacción).

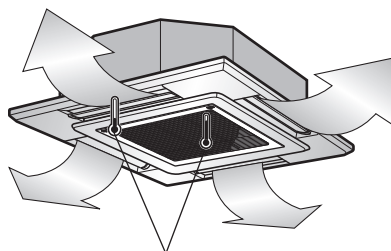

Termómetro

M4.....118N.cm{12kgf.cm}  
 M5.....196N.cm{20kgf.cm}  
 M6.....245N.cm{25kgf.cm}  
 M8.....588N.cm{60kgf.cm}

# FUNCIONAMIENTO OPCIONAL

## Configuración para el instalador - Prueba

Después de instalar el producto, debe accionar el modo de prueba de funcionamiento.  
Para más datos sobre esta operación, consulte el manual del producto.

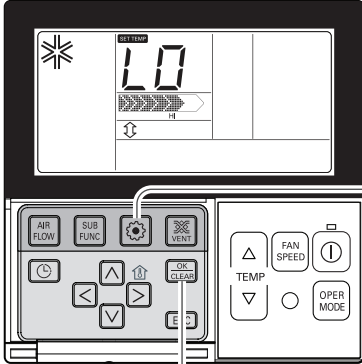

- Al pulsar el botón  durante 3 segundos, accederá al modo de configuración de instalador del controlador remoto.
  - Si se pulsa una vez, accederá al modo de configuración de usuario. Mantenga pulsado el botón durante más de 3 segundos para asegurarse.
  - Para el producto RAC, cancele la oscilación a izquierda y derecha de la dirección del flujo de aire.

0 1 0 1

↓                      ↓  
Código de función    Configuración

- La figura de configuración "01" parpadeará en la parte inferior de la ventana de indicación.

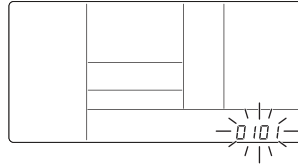

- Pulse el botón  para comenzar.

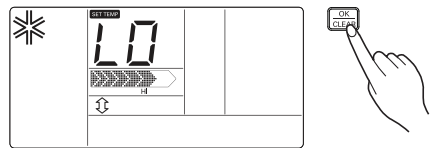

- Durante la prueba de funcionamiento, si pulsa el siguiente botón saldrá de dicha prueba. Seleccionar botón de funcionamiento,
  - temperatura, arriba/abajo, control de flujo de aire, dirección del aire, inicio/parada.

## Configuración para el instalador - Ajuste de direcciones del control central

Es la función que se debe utilizar para conectar el control central.

Consulte el manual del controlador remoto para obtener una información más detallada.

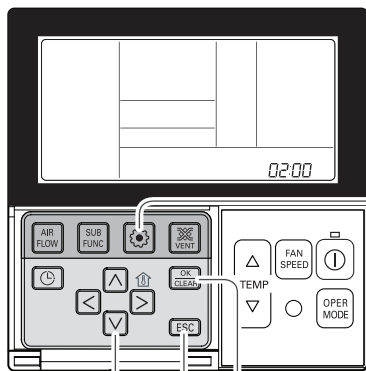

- 1** Al pulsar el botón durante 3 segundos, accederá al modo de configuración de instalador del controlador remoto.
- Si se pulsa una vez, accederá al modo de configuración de usuario. Mantenga pulsado el botón durante más de 3 segundos para asegurarse.



- 2** Si entra en el modo de configuración de dirección utilizando el botón , se indicará como en la imagen siguiente.

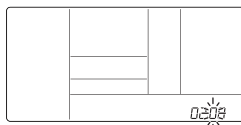

**0200**  
 ↓ Núm. interior  
 Núm. grupo  
 Código de función

- 3** Configure el núm. de grupo pulsando el botón (0~F)

**02F0**

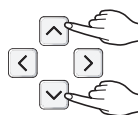

- 4** Vaya a la opción de configuración de núm. interior pulsando el botón .

**02F0**

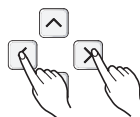

- 5** Configure el núm. de grupo pulsando el botón (0~F)

**02F5**

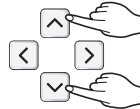

- 6** Pulse el botón para guardar.

**02F5**





- 7** Pulse el botón para salir del modo de configuración.
- \* Después de la configuración, si no se pulsa ningún botón durante 25 segundos, saldrá automáticamente del modo de configuración.
  - \* Si se sale sin pulsar el botón de ajuste, el valor modificado no se reflejará.

## Configuración del instalador - Termistor

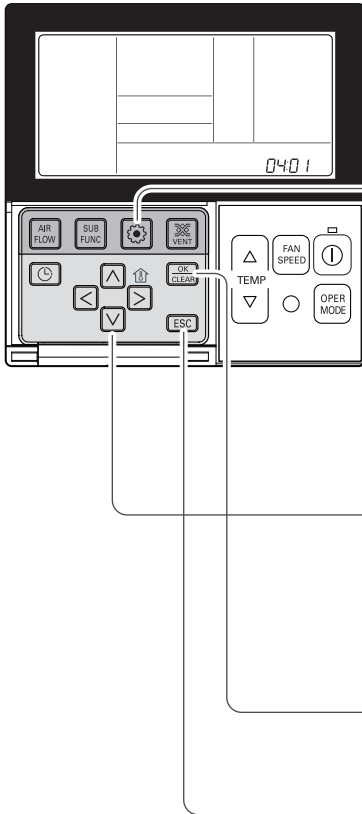

Esta función permite seleccionar el sensor de temperatura que evalúa la temperatura ambiente.

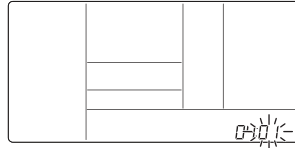

**1** Al pulsar el botón  durante 3 segundos, accederá al modo de configuración de instalador del controlador remoto.  
- Si se pulsa una vez, accederá al modo de configuración de usuario. Mantenga pulsado el botón durante más de 3 segundos para asegurarse.

**2** Al entrar en el menú de selección del sensor de detección de temperatura utilizando el botón , se mostrará la imagen siguiente.



**3** Configure el valor del termistor pulsando el botón  . (01: Controlador remoto, 02: Interior, 03: 2T)



**4** Pulse el botón  para guardar.



**5** Pulse el botón  para salir del modo de configuración.

- \* Después de la configuración, si no se pulsa ningún botón durante 25 segundos, saldrá automáticamente del modo de configuración.
- \* Si se sale sin pulsar el botón de ajuste, el valor modificado no se reflejará.

### <Tabla del termistor>

Selección de sensor de temperatura		Función	
01	Controlador remoto	Funcionamiento en sensor de temperatura de controlador remoto.	
02	Unidad interior	Funcionamiento en sensor de temperatura en unidad interior	
03	2T	Refrigeración	Operación de temperatura superior comparando la unidad de interior y la temperatura del controlador remoto por cable. (Hay productos que funcionan a una temperatura más baja).
		Calefacción	Operación de baja temperatura comparando la unidad de interior y la temperatura del controlador remoto por cable.

\* La función de 2T tiene características de funcionamiento diferentes dependiendo del producto.

## Configuración para el instalador – Selección de la altura del techo

Esta función permite ajustar el caudal de flujo de aire del ventilador según la altura del techo (aplicable a productos suspendidos del techo).

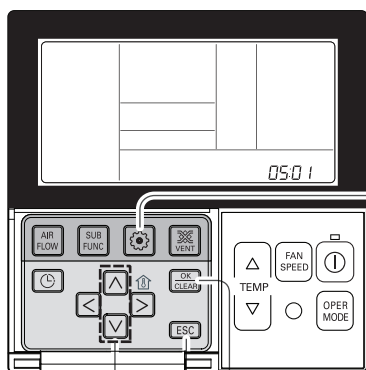

- Al pulsar el botón durante 3 segundos, accederá al modo de configuración de instalador del controlador remoto.  
- Si se pulsa una vez, accederá al modo de configuración de usuario. Mantenga pulsado el botón durante más de 3 segundos para asegurarse.

- Al entrar en el menú de selección de altura de techo utilizando el botón , se mostrará la imagen siguiente.

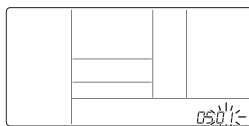

- Seleccione el valor de altura de techo pulsando el botón . (01: bajo, 02: estándar, 03: alto)



- Pulse el botón para guardar.

05:01

- Pulse el botón para salir del modo de configuración.  
\* Después de la configuración, si no se pulsa ningún botón durante 25 segundos, saldrá automáticamente del modo de configuración.  
\* Si se sale sin pulsar el botón de ajuste, el valor modificado no se reflejará.

### <Table de selección de altura del techo>

Nivel de altura del techo		Descripción
01	Baja	Reduce 1 grado el índice del flujo de aire interior en relación al nivel estándar.
02	Estándar	Establece el índice del flujo de aire interior en nivel estándar.
03	Alta	Aumenta 1 grado el índice del flujo de aire interior en relación al nivel estándar.
04	Muy alta	Aumenta 2 grados el índice del flujo de aire interior en relación al nivel estándar.

\* El ajuste de altura del techo sólo está disponible para algunos productos.

\* La función "Muy alta" de la selección de la altura del techo puede no estar disponible en algunas unidades interiores.

\* Consulte el manual del producto para obtener más detalles.



## Configuración para el instalador – Ajustes del modo contacto en seco

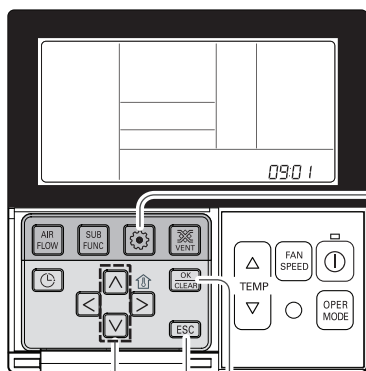

La función de contacto seco sólo puede utilizarse cuando se ha comprado/instalado el equipo de contacto seco de forma separada.

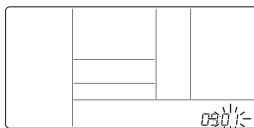

**1** Al pulsar el botón  durante 3 segundos, accederá al modo de configuración de instalador del controlador remoto.  
- Si se pulsa una vez, accederá al modo de configuración de usuario. Mantenga pulsado el botón durante más de 3 segundos para asegurarse.

**2** Al pulsar varias veces el botón , accederá al menú de configuración del modo de contacto seco del controlador remoto como muestra la imagen siguiente.



**3** Seleccione el valor de Contacto seco, pulsando el botón  .

(00 : Automático, 01: Manual)

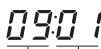
  
Código de función    Valor de configuración de Contacto seco

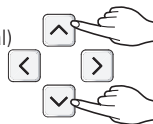

**4** Pulse el botón  para guardar.





**5** Pulse el botón  para salir del modo de configuración.

\* Después de la configuración, si no se pulsa ningún botón durante 25 segundos, saldrá automáticamente del modo de configuración.

\* Si se sale sin pulsar el botón de ajuste, el valor modificado no se reflejará.

### ¿Qué es un contacto seco?

Al igual que una tarjeta-llave de hotel y el sensor de detección corporal, es la señal del punto de contacto al utilizar el aire acondicionado mediante interconexión.

- Consulte el manual del contacto seco para obtener una información más detallada.

## Configuración para el instalador – Cambio Fahrenheit/Centígrados

Esta función se utiliza para alternar en la pantalla entre Celsius y Fahrenheit.

(Optimizado sólo para Estados Unidos)

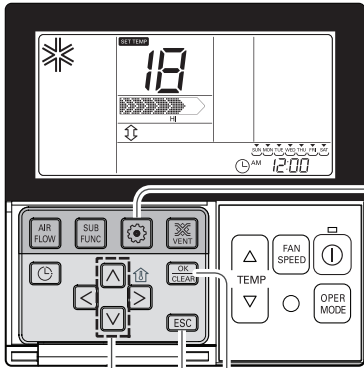



- 1 Al pulsar el botón  durante 3 segundos, accederá al modo de configuración de instalador del controlador remoto.
  - Si se pulsa una vez, accederá al modo de configuración de usuario. Mantenga pulsado el botón durante más de 3 segundos para asegurarse.

- 2 Vuelva a pulsar el botón  para seleccionar el código de función 12.

12:00

Código de función      Conversión valor de modo

Ejemplo: configuración Fahrenheit

- 3 Seleccione la unidad de temperatura deseada, pulsando el botón  . (00: Celsius, 01: Fahrenheit)

12:01

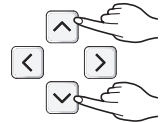

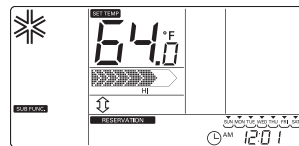

- 4 Pulse el botón  para guardar o salir.

12:01



- 5 Pulse el botón  para salir o el sistema saldrá de forma automática después de 25 segundos de inactividad.



\* Al pulsar el botón   en el modo Fahrenheit, la temperatura aumentará/disminuirá 2 grados.

## Configuración para el instalador – Ajuste de funciones opcionales

Ajuste de función para la unidad de interior cuando se instala un nuevo purificador de aire / calefactor / humidificador / rejilla superior/inferior / kit de ventilación / Calentador Aux, o cuando se desmonta una unidad instalada.

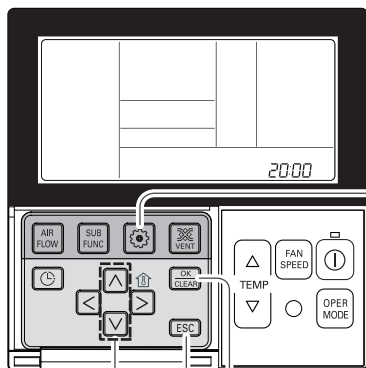

**1** Al pulsar el botón durante 3 segundos, accederá al modo de configuración de instalador del controlador remoto.

- Si se pulsa una vez, accederá al modo de configuración de usuario. Mantenga pulsado el botón durante más de 3 segundos para asegurarse.



**2** Al pulsar varias veces el botón accederá al menú de selección de humidificación como muestra la imagen siguiente.

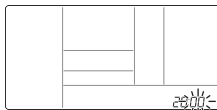

Función	Código
Purificación de plasma	20
Calefacción eléctrica	21
Deshumidificador	22
Elevación de rejilla	23
Kit de ventilación	24
Calentador Aux	25

**3** Seleccione la condición existente en cada modo, pulsando el botón .

(00: no instalado, 01: instalado)

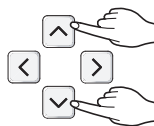

2001

Código de función      Condición existente

**4** Pulse el botón para guardar.



**5** Pulse el botón para salir del modo de configuración.

\* Después de la configuración, si no se pulsa ningún botón durante 25 segundos, saldrá automáticamente del modo de configuración.

\* Si se sale sin pulsar el botón de ajuste, el valor modificado no se reflejará.

# CONFIGURACIÓN DEL INSTALADOR - E.S.P.

Ésta es la función que decide la fuerza del viento en cada nivel de viento y por qué esta función permite facilitar la instalación.

- Si configura el valor ESP incorrectamente, el sistema de aire acondicionado puede que no funcione como debería.
- Esta configuración debe ser realizada por un técnico certificado.

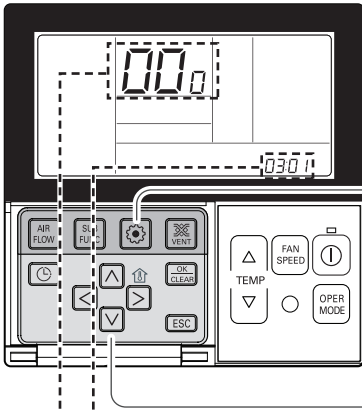



Código de función,  
Código ESP

Valor ESP

- 1 Al pulsar el botón  durante 3 segundos, accederá al modo de configuración de instalador del controlador remoto.
  - Si se pulsa una vez, accederá al modo de configuración de usuario. Mantenga pulsado el botón durante más de 3 segundos para asegurarse.

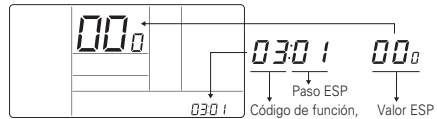
- 2 Si entra en el modo de configuración de ESP utilizando el botón , se indicará como en la imagen siguiente.



- 3 Seleccione la opción de flujo de aire de ESP pulsando el botón  . (01: muy bajo, 02: bajo, 03: medio, 04: alto, 05: máximo)

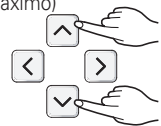

030

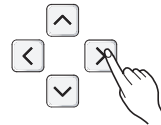

- 4 Vaya a la opción de configuración de valor ESP pulsando el botón . (Tras la entrega este número será: "000")

030 00



- 5 Pulse el botón   para configurar el valor ESP. (Es imposible configurar el valor ESP de 1 a 255, siendo 1 el mínimo y 255 el máximo).

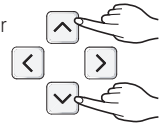

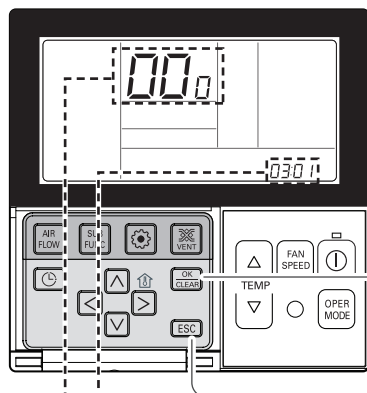

- Es posible que no funcione cuando se establece el valor ESP en el producto sin la función de caudal suave o intenso.



Código de función,  
Código ESP

Valor ESP

**6** Seleccione de nuevo la opción de flujo de aire de ESP utilizando el botón   y configure el valor ESP, como núm. 4 y 5, que corresponde a cada flujo de aire.

**7** Pulse el botón  para guardar.



**8** Pulse el botón  para salir.  
 \* Después de la configuración, si no se pulsa ningún botón durante 25 segundos, saldrá automáticamente del modo de configuración.  
 \* Si se sale sin pulsar el botón de ajuste, el valor modificado no se reflejará.

- Tenga cuidado de no cambiar el valor ESP para cada opción de flujo de aire.
- En algunos productos, no es válido configurar el valor ESP de cada opción de caudal muy bajo/máximo.
- El valor ESP está disponible según el rango específico que corresponda al producto.

