



Σαρώστε τον κωδικό QR  
για να δείτε το εγχειρίδιο χρήστη.



ΕΓΧΕΙΡΙΔΙΟ ΧΡΗΣΤΗ

# WASHTOWER

---



Πριν ξεκινήσετε την εγκατάσταση, διαβάστε αυτές τις οδηγίες προσεκτικά. Έτσι θα απλοποιηθεί η εγκατάσταση και θα διασφαλιστεί ότι το προϊόν είναι σωστά και ασφαλώς εγκατεστημένο. Αφήστε τις οδηγίες αυτές κοντά στο προϊόν μετά την εγκατάσταση για μελλοντική αναφορά.

**ΕΛΛΗΝΙΚΑ**

WT1210\*\*\*



MFL71712195  
Rev.07\_031826

[www.lg.com](http://www.lg.com)

Copyright © 2023-2026 LG Electronics. Με την επιφύλαξη παντός νομίμου δικαιώματος

# ΠΙΝΑΚΑΣ ΠΕΡΙΕΧΟΜΕΝΩΝ

Το εγχειρίδιο αυτό μπορεί να περιέχει εικόνες ή περιεχόμενο διαφορετικό από το μοντέλο που αγοράσατε.

Το εγχειρίδιο υπόκειται σε αναθεώρηση από τον κατασκευαστή.

## ΟΔΗΓΙΕΣ ΑΣΦΑΛΕΙΑΣ

ΔΙΑΒΑΣΤΕ ΟΛΕΣ ΤΙΣ ΟΔΗΓΙΕΣ ΠΡΙΝ ΑΠΟ ΤΗ ΧΡΗΣΗ.....	4
ΠΡΟΕΙΔΟΠΟΙΗΣΗ.....	4

## ΜΕΡΙΜΝΑ ΓΙΑ ΤΟ ΠΕΡΙΒΑΛΛΟΝ

Περιβαλλοντικές και οικονομικές συμβουλές.....	11
--	----

## ΕΓΚΑΤΑΣΤΑΣΗ

Εξαρτήματα και προδιαγραφές .....	15
Απαιτήσεις θέσης εγκατάστασης .....	19
Αποσυσκευασία της συσκευής.....	21
Σύνδεση του Σωλήνα παροχής νερού .....	22
Εγκατάσταση του εύκαμπτου σωλήνα αποχέτευσης.....	25
Ευθυγράμμιση της συσκευής .....	27

## ΛΕΙΤΟΥΡΓΙΑ-ΠΛΥΝΤΗΡΙΟ

Επισκόπηση λειτουργίας .....	29
Προετοιμασία του φορτίου πλύσης.....	30
Προσθήκη απορρυπαντικού και μαλακτικού.....	31
Πίνακας χειρισμού και Πίνακας προγραμμάτων.....	34
Επιπλέον επιλογές και λειτουργίες.....	40

## ΛΕΙΤΟΥΡΓΙΑ-ΣΤΕΓΝΩΤΗΡΙΟ

Επισκόπηση λειτουργίας .....	43
Προετοιμασία ρούχων .....	44
Πίνακας χειρισμού και Πίνακας προγραμμάτων.....	46
Επιπλέον επιλογές και λειτουργίες.....	52

## ΕΞΥΠΝΕΣ ΛΕΙΤΟΥΡΓΙΕΣ

Χρήση της εφαρμογής LG ThinQ.....	55
Smart Diagnosis .....	59

## ΣΥΝΤΗΡΗΣΗ

Πλυντήριο .....	61
-----------------	----

Στεγνωτήριο .....65

## **ΕΠΙΛΥΣΗ ΠΡΟΒΛΗΜΑΤΩΝ**

Πλυντήριο .....70

Στεγνωτήριο .....77

Κοινά.....83

## ΟΔΗΓΙΕΣ ΑΣΦΑΛΕΙΑΣ

### ΔΙΑΒΑΣΤΕ ΟΛΕΣ ΤΙΣ ΟΔΗΓΙΕΣ ΠΡΙΝ ΑΠΟ ΤΗ ΧΡΗΣΗ

Οι παρακάτω οδηγίες ασφαλείας προορίζονται για την αποτροπή απρόβλεπτων κινδύνων ή ζημιών λόγω μη ασφαλούς ή λανθασμένης λειτουργίας της συσκευής.

Οι οδηγίες χωρίζονται σε 'ΠΡΟΕΙΔΟΠΟΙΗΣΗ' και 'ΠΡΟΣΟΧΗ' όπως περιγράφεται παρακάτω.

### Μηνύματα ασφαλείας



Το σύμβολο αυτό εμφανίζεται για να υποδείξει ζητήματα και λειτουργίες που μπορεί να προκαλέσουν κίνδυνο. Διαβάστε το τμήμα με αυτό το σύμβολο προσεκτικά και ακολουθήστε τις οδηγίες ούτως ώστε να αποτραπεί κίνδυνος.



#### ΠΡΟΕΙΔΟΠΟΙΗΣΗ

Αυτό υποδεικνύει ότι η μη τήρηση των οδηγιών μπορεί να προκαλέσει σοβαρό τραυματισμό ή θάνατο.



#### ΠΡΟΣΟΧΗ

Αυτό υποδεικνύει ότι η μη τήρηση των οδηγιών μπορεί να προκαλέσει μικροτραυματισμό ή ζημιά στο προϊόν.

## ΠΡΟΕΙΔΟΠΟΙΗΣΗ



### ΠΡΟΕΙΔΟΠΟΙΗΣΗ

- Για να μειωθεί ο κίνδυνος έκρηξης, πυρκαγιάς, θανάτου, ηλεκτροπληξίας, τραυματισμού ή εγκαύματος σε άτομα όταν χρησιμοποιείται το προϊόν, να τηρείτε τα βασικά προληπτικά μέτρα ασφαλείας, συμπεριλαμβανομένων των παρακάτω:

## Τεχνική Ασφάλεια

- Αυτή η συσκευή μπορεί να χρησιμοποιηθεί από παιδιά ηλικίας από 8 ετών και άνω και άτομα με μειωμένες φυσικές, αισθητηριακές ή

πνευματικές ικανότητες ή έλλειψη εμπειρίας και γνώσης αν υπάρχει επίβλεψη ή καθοδήγηση όσον αφορά την ασφαλή χρήση της συσκευής και την κατανόηση των ενδεχόμενων κινδύνων. Τα παιδιά δεν πρέπει να παίζουν με τη συσκευή. Ο καθαρισμός και η συντήρηση δεν θα πρέπει να γίνεται από παιδιά χωρίς επίβλεψη.

- Κρατάτε τα παιδιά κάτω των 3 ετών μακριά από τη συσκευή, εκτός και αν τα έχετε υπό συνεχή επίβλεψη.
- Η πίεση του νερού εισόδου πρέπει να είναι μεταξύ 50 kPa και 800 kPa.
- Χρησιμοποιείτε καινούργιο σωλήνα ή σετ σωλήνων που παρέχονται με τη συσκευή. Η εκ νέου χρήση παλαιών σωλήνων μπορεί να προκαλέσει διαρροή νερού και επακόλουθες υλικές ζημιές.
- Τα ανοίγματα εξαερισμού δεν πρέπει να φράσσονται από μοκέτες.
- Στη συσκευή αυτή, μην στεγνώνετε αντικείμενα που δεν είναι πλυμένα.
- Τα μαλακτικά ή παρόμοια προϊόντα θα πρέπει να χρησιμοποιούνται όπως καθορίζεται στις οδηγίες του μαλακτικού.
- Αφαιρείτε όλα τα αντικείμενα από τις τσέπες όπως αναπτήρες και σπύρτα.
- Ποτέ μην σταματάτε τη συσκευή πριν από το τέλος του κύκλου στεγνώματος εκτός και εάν όλα τα αντικείμενα αφαιρεθούν γρήγορα και απλωθούν ούτως ώστε να διαχυθεί η θερμότητα.
- Η συσκευή δεν πρέπει να χρησιμοποιείται εάν έχουν χρησιμοποιηθεί βιομηχανικά χημικά προϊόντα για καθαρισμό.
- Αντικείμενα που είναι λερωμένα με ουσίες όπως μαγειρικό λάδι, φυτικό λάδι, ασετόν, αλκοόλη, πετρέλαιο, κηροζίνη, καθαριστικά λεκέδων, νέφτι, κεριά και καθαριστικά κεριού θα πρέπει να πλένονται σε καυτό νερό με μία επιπλέον ποσότητα καθαριστικού πριν να τα στεγνώσετε σε αυτή τη συσκευή.
- Μην πίνετε το συμπυκνωμένο νερό. Σε αντίθετη περίπτωση, μπορεί να προκύψει τροφική δηλητηρίαση.
- Εάν το καλώδιο τροφοδοσίας έχει υποστεί ζημιά, πρέπει να αντικατασταθεί από τον κατασκευαστή, τον αντιπρόσωπο σέρβις ή ομοίως εξειδικευμένο προσωπικό για την αποφυγή κινδύνων.

- Το φίλτρο χνουδιών πρέπει να καθαρίζεται τακτικά.
- Δεν πρέπει να επιτρέπεται να συσσωρεύονται κλωστές γύρω από τη συσκευή.
- Μην ψεκάζετε απορρυπαντικό στεγνού καθαρισμού κατευθείαν στη συσκευή ή μην χρησιμοποιείτε τη συσκευή για να στεγνώνετε ρούχα στα οποία έχετε χρησιμοποιήσει απορρυπαντικό στεγνού καθαρισμού.
- Μην στεγνώνετε ρούχα λεκιασμένα με έλαια. Οι λιπαρές ουσίες (συμπεριλαμβανομένων των βρώσιμων ελαίων) που λεκιάζουν ρούχα δεν μπορούν να αφαιρεθούν τελείως ακόμα και μετά το πλύσιμο με νερό.
- Η παροχή στη συσκευή δεν πρέπει να γίνεται μέσω εξωτερικής συσκευής διακόπτη, όπως χρονοδιακόπτη, ούτε να συνδέεται με ένα κύκλωμα που ενεργοποιείται και απενεργοποιείται τακτικά από μια εταιρεία παροχής.
- Αφαιρέστε τα ρούχα από το προϊόν αμέσως μετά την ολοκλήρωση του στεγνώματος ή αν απενεργοποιηθεί η συσκευή κατά τη διαδικασία του στεγνώματος. Ενδέχεται να προκληθεί πυρκαγιά αν αφήσετε αφύλαχτα τα ρούχα που έχουν στεγνώσει μέσα στη συσκευή. Αφαιρέστε τα ρούχα αμέσως μετά το στέγνωμα και κρεμάστε τα ή απλώστε τα σε επίπεδη επιφάνεια για να κρυσώσουν.
- Η παρούσα συσκευή προορίζεται μόνο για οικιακή χρήση.

## **Μέγιστη χωρητικότητα**

Η μέγιστη χωρητικότητα σε ορισμένους κύκλους για χρήση στεγνών ρούχων είναι **Πλύση (12 kg)/Στέγνωμα (10 kg)**.

## **Εγκατάσταση**

- Μην επιχειρήσετε ποτέ να θέσετε σε λειτουργία τη συσκευή εάν έχει υποστεί ζημιά, δεν λειτουργεί κανονικά, είναι μερικώς αποσυναρμολογημένη ή υπάρχουν εξαρτήματα που λείπουν ή έχουν χαλάσει, μεταξύ άλλων κάποιο καλώδιο ή φινιρίσματα που έχει υποστεί ζημιά.

- Η μεταφορά της συσκευής θα πρέπει να γίνεται από δύο ή περισσότερα άτομα τα οποία θα κρατούν καλά τη συσκευή.
- Μην εγκαθιστάτε τη συσκευή σε μέρος με υγρασία και σκόνη. Μην εγκαθιστάτε ούτε να αποθηκεύετε τη συσκευή σε κάποιον εξωτερικό χώρο ή σε χώρο που υπόκειται σε καιρικές συνθήκες όπως άμεσο ηλιακό φως, αέρα, βροχή ή σε θερμοκρασίες κάτω του παγετού.
- Βεβαιωθείτε ότι το φινιρίσμα έχει εισαχθεί πλήρως στην πρίζα τροφοδοσίας.
- Μην συνδέετε τη συσκευή σε πολύπριζα, πίνακες ρεύματος ή προεκτάσεις καλωδίων.
- Μην τροποποιείτε το καλώδιο ρεύματος που παρέχεται με τη συσκευή. Εάν δεν ταιριάζει στην πρίζα τροφοδοσίας, πρέπει να εγκατασταθεί σωστή πρίζα τροφοδοσίας από έναν εξειδικευμένο ηλεκτρολόγο.
- Η συσκευή διαθέτει καλώδιο ρεύματος με αγωγό γείωσης του εξοπλισμού (πείρο γείωσης) και φινιρίσμα με γείωση. Το φινιρίσμα πρέπει να συνδέεται σε κατάλληλη πρίζα, η οποία έχει εγκατασταθεί και γειωθεί σύμφωνα με όλους τους τοπικούς κανόνες και διατάξεις.
- Η λανθασμένη σύνδεση του αγωγού γείωσης της συσκευής μπορεί να οδηγήσει σε κίνδυνο ηλεκτροπληξίας. Επικοινωνήστε με έναν ηλεκτρολόγο ή υπάλληλο σέρβις εάν έχετε αμφιβολίες σχετικά με το αν η συσκευή είναι σωστά γειωμένη.
- Η συσκευή αυτή δεν πρέπει να εγκαθίσταται πίσω από πόρτα που κλειδώνει, συρόμενη πόρτα ή πόρτα με μεντεσέ στην απέναντι από τη συσκευή πλευρά, κατά τρόπο που εμποδίζεται το πλήρες άνοιγμα της πόρτας της συσκευής.
- Σφίξτε τον σωλήνα αποστράγγισης για να μην υπάρχει κίνδυνος να φύγει από τη θέση του.
- Εάν το καλώδιο ρεύματος έχει υποστεί ζημιά ή η οπή της πρίζας είναι χαλαρή, μη χρησιμοποιήσετε το καλώδιο ρεύματος και επικοινωνήστε με ένα εξουσιοδοτημένο κέντρο εξυπηρέτησης.

## Λειτουργία

- Για να αποφύγετε τυχόν θραύση στο τζάμι της πόρτας, μην πιέζετε πολύ δυνατά την πόρτα όταν την κλείνετε.

- Προκειμένου να χειριστείτε τη συσκευή, μην εφαρμόζετε αιχμηρά αντικείμενα στον πίνακα ελέγχου.
- Μην επιχειρήσετε να αφαιρέσετε τα πάνελ ή να αποσυναρμολογήσετε τη συσκευή.
- Μην επισκευάζετε ούτε να αντικαθιστάτε οποιοδήποτε εξάρτημα της συσκευής. Όλες οι επισκευές και οι εργασίες σέρβις πρέπει να πραγματοποιούνται από εξειδικευμένο προσωπικό σέρβις, εκτός κι αν προτείνεται συγκεκριμένα σε αυτό το Εγχειρίδιο Χρήστη. Χρησιμοποιείτε μόνον εξαρτήματα εγκεκριμένα από το εργοστάσιο.
- Μην πιέζετε υπερβολικά προς τα κάτω την πόρτα, όταν είναι ανοιχτή η πόρτα της συσκευής.
- Μην τοποθετείτε ζώα, όπως κατοικίδια μέσα στη συσκευή.
- Μην πλένετε χαλάκια, πατάκια, παπούτσια ή κουβερτάκια για ζώα, λούτρινα παιχνίδια ή άλλα αντικείμενα εκτός από ρούχα ή σεντόνια σε αυτό το μηχάνημα.
- Διατηρείτε τον χώρο κάτω και γύρω από τη συσκευή μακριά από εύφλεκτα υλικά όπως χνούδια, χαρτιά, κουρέλια, χημικά κ.λπ.
- Μην αφήνετε ανοιχτή την πόρτα της συσκευής. Υπάρχει ενδεχόμενο τα παιδιά να κρεμαστούν από την πόρτα ή να μπουσουλήσουν μέσα στη συσκευή και να προκληθεί ζημιά ή τραυματισμός.
- Μην τοποθετείτε μέσα στη συσκευή, μην πλύνετε και μη στεγνώνετε αντικείμενα που έχετε προηγουμένως καθαρίσει, πλύνει, βυθίσει μέσα ή ραντίσει με εύφλεκτες ή εκρηκτικές ουσίες (όπως κεριά, καθαριστικά κεριού, λάδι, βαφή, βενζίνη, μέσα απολίπανσης, διαλύτες στεγνού καθαρισμού, κηροζίνη, πετρέλαιο, καθαριστικά λεκέδων, νέφτι, φυτικό έλαιο, μαγειρικό λάδι, ασετόν, αλκοόλη κ.λπ.). Ακατάλληλη χρήση μπορεί να προκαλέσει πυρκαγιά ή έκρηξη.
- Αντικείμενα όπως αφρώδες ελαστικό (αφρός λατέξ), σκουφάκια για ντους, αδιάβροχα υφάσματα, είδη με επένδυση από καουτσούκ και ρούχα ή μαξιλάρια με βάτες από αφρώδες ελαστικό δεν θα πρέπει να στεγνώνουν στη συσκευή.
- Μην χρησιμοποιείτε ή αποθηκεύετε εύφλεκτες ή καύσιμες ουσίες (αιθέρα, βενζόλιο, οινόπνευμα, χημικά, υγραέριο, εύφλεκτο σπρέι, βενζίνη, διαλυτικό, πετρέλαιο, εντομοκτόνο, αποσμητικό χώρου, καλλυντικά κ.λπ.) κοντά στη συσκευή.

- Μην πιάνετε τη συσκευή ενώ βρίσκεται σε λειτουργία. Περιμένετε ωςότου σταματήσει εντελώς ο κάδος.
- Μην αγγίζετε την πόρτα κατά τη διάρκεια προγράμματος υψηλής θερμοκρασίας.
- Σε περίπτωση που υπάρξει διαρροή νερού από τη συσκευή ή πλημμύρα, αποσυνδέστε το καλώδιο ρεύματος και επικοινωνήστε με ένα κέντρο εξυπηρέτησης πελατών της LG Electronics.
- Κλείστε τις βρύσες νερού για να εκτονώσετε την πίεση στους εύκαμπτους σωλήνες και τις βαλβίδες και για να ελαχιστοποιήσετε τη διαρροή, εάν προκληθεί θραύση ή ρήξη. Ελέγξτε την κατάσταση των εύκαμπτων σωλήνων πλήρωσης, οι οποίοι θα πρέπει να αντικατασταθούν μετά από 5 έτη.
- Εάν υπάρξει διαρροή αερίου (ισοβουτάνιο, προπάνιο, φυσικό αέριο κλπ.) εντός της οικίας, μην αγγίζετε τη συσκευή ή το καλώδιο ρεύματος και αερίστε αμέσως τον χώρο.
- Εάν παγώσει ο σωλήνας αποστράγγισης ή ο σωλήνας εισόδου κατά τη διάρκεια του χειμώνα, χρησιμοποιήστε τον μόνο αφού ξεπαγώσει.
- Διατηρείτε όλα τα απορρυπαντικά πλύσης, τα μαλακτικά και την χλωρίνη μακριά από τα παιδιά.
- Μην αγγίζετε τον ρευματοδότη ή τα χειριστήρια της συσκευής με βρεγμένα χέρια.
- Μη λυγίζετε υπερβολικά το καλώδιο ρεύματος και μην τοποθετείτε κάποιο βαρύ αντικείμενο επάνω του.
- Αποφύγετε την οποιαδήποτε επαφή με νερό που αποστραγγίζεται από τη συσκευή κατά τη διάρκεια της πλύσης.
- Βεβαιωθείτε ότι η αποχέτευση λειτουργεί σωστά. Εάν το νερό δεν αποστραγγίζεται σωστά, το δάπεδό σας μπορεί να πλημμυρίσει.
- Όταν η θερμοκρασία του αέρα είναι υψηλή και η θερμοκρασία του νερού είναι χαμηλή, μπορεί να προκληθεί συμπύκνωση και να υγρανθεί το δάπεδο.
- Σκουπίστε τη βρωμιά ή τη σκόνη από τις επαφές του καλωδίου ρεύματος.

## Συντήρηση

- Αποσυνδέστε τη συσκευή από το ηλεκτρικό ρεύμα πριν από τον καθαρισμό της συσκευής. Με τη ρύθμιση των χειριστηρίων στη θέση ANENERΓΟ ή σε θέση αναμονής δεν αποσυνδέεται η συσκευή από την παροχή ρεύματος.
- Τοποθετήστε με ασφάλεια τον ρευματοδότη στην πρίζα αφού απομακρύνετε εντελώς τυχόν υγρασία και σκόνη.
- Μην ψεκάζετε νερό στο εσωτερικό ή το εξωτερικό της συσκευής για να την καθαρίσετε.
- Μην αφαιρείτε ποτέ το βύσμα της συσκευής τραβώντας το καλώδιο ρεύματος. Πάντα να πιάνετε σταθερά τον ρευματοδότη και να τον τραβάτε από την πρίζα.
- Αποσυναρμολόγηση, επισκευή ή τροποποίηση της συσκευής θα πρέπει να πραγματοποιείται μόνο από εξειδικευμένο προσωπικό σέρβις της LG Electronics. Επικοινωνήστε με ένα κέντρο εξυπηρέτησης πελατών της LG Electronics εάν θέλετε να μετακινήσετε και να εγκαταστήσετε τη συσκευή σε διαφορετική θέση.

## Απόρριψη

- Προτού απορρίψετε μια παλιά συσκευή, αφαιρέστε την από την πρίζα. Αποκόψτε το καλώδιο ακριβώς πίσω από τη συσκευή για να αποτρέψετε λανθασμένη χρήση.
- Απορρίψτε όλα τα υλικά συσκευασίας (όπως πλαστικές σακούλες και Styrofoam) μακριά από τα παιδιά. Τα υλικά συσκευασίας μπορεί να προκαλέσουν ασφυξία.
- Αφαιρέστε την πόρτα πριν απορρίψετε ή πετάξετε αυτή τη συσκευή για να αποτραπεί κίνδυνος παγίδευσης παιδιών ή μικρών ζώων στο εσωτερικό.

## ΜΕΡΙΜΝΑ ΓΙΑ ΤΟ ΠΕΡΙΒΑΛΛΟΝ

### Περιβαλλοντικές και οικονομικές συμβουλές

#### Πλυντήριο

##### Κατανάλωση ενέργειας και νερού

- Η κατανάλωση νερού και η χρήση ενέργειας μπορεί να επηρεαστούν από το βάρος του φορτίου. Για να αξιοποιήσετε στο έπακρο τη συσκευή σας, φροντίστε να φορτώνετε τη μέγιστη ποσότητα στεγνών ρούχων για το εκάστοτε πρόγραμμα.
- Τα πιο αποτελεσματικά προγράμματα όσον αφορά την κατανάλωση ενέργειας είναι γενικά εκείνα που εκτελούνται σε χαμηλότερες θερμοκρασίες και με μεγαλύτερη διάρκεια.
- Ο θόρυβος και η απομένουσα υγρασία επηρεάζονται από την ταχύτητα συψίματος: όσο μεγαλύτερη είναι η ταχύτητα συψίματος στη φάση συψίματος, τόσο εντονότερος είναι ο θόρυβος και τόσο μικρότερη είναι η περιεκτικότητα σε απομένουσα υγρασία.
- Η ομοιόμορφη φόρτωση με ρούχα έως τη χωρητικότητα που υποδεικνύει ο κατασκευαστής για τα αντίστοιχα προγράμματα θα συμβάλει στην εξοικονόμηση ενέργειας και νερού.
- Για πλύσεις μικρότερης ποσότητας ρούχων, το σύστημα αυτόματης αναγνώρισης φορτίου θα συμβάλλει στη μείωση του νερού και της ενέργειας που χρησιμοποιείτε.
- Χρησιμοποιείτε το γρήγορο πρόγραμμα για μικρά φορτία με ελαφρώς λερωμένα ρούχα.
- Τα απορρυπαντικά πλυντηρίων κρύου νερού μπορούν να είναι το ίδιο αποτελεσματικά σε χαμηλότερες θερμοκρασίες (περίπου 20°C). Στη ρύθμιση θερμοκρασίας 20°C θα χρησιμοποιείτε λιγότερη ενέργεια σε σύγκριση με τη θερμοκρασία 30°C ή με υψηλότερη.

##### Απορρυπαντικό

- Το απορρυπαντικό θα πρέπει να επιλέγεται ανάλογα με τον τύπο, το χρώμα, το επίπεδο βρομιάς του υφάσματος και τη θερμοκρασία πλύσης. Πρέπει, επίσης, να χρησιμοποιείται σύμφωνα με τις οδηγίες

του κατασκευαστή απορρυπαντικού. Χρησιμοποιείτε μόνο απορρυπαντικά που είναι κατάλληλα για πλυντήρια τύπου κάδου (εμπρόσθια φόρτωσης).

- Χρησιμοποιείτε μικρότερη ποσότητα απορρυπαντικού για μικρότερα φορτία.
  - Μερικό φορτίο: 1/2 της κανονικής ποσότητας.
  - Ελάχιστο φορτίο: 1/3 του πλήρους φορτίου.

Επιλέγοντας επιπλέον επιλογές και λειτουργίες

- Επιλέξτε τη θερμοκρασία νερού που είναι κατάλληλη για τον τύπο φορτίου που πλένετε. Τηρείτε τις ετικέτες φροντίδας του ρούχου για καλύτερα αποτελέσματα.
- Η επιλογή πρόπλυσης συνιστάται για πλύση φορτίου πολύ λερωμένων ρούχων.

## Στεγνωτήριο

Κατανάλωση ενέργειας

- Η βέλτιστη απόδοση της συσκευής επιτυγχάνεται σε θερμοκρασία δωματίου 23 °C.
- Και η υψηλή ατμοσφαιρική θερμοκρασία και ο μικρός χώρος μπορούν να αυξήσουν τον χρόνο στεγνώματος καθώς και την κατανάλωση ενέργειας.
- Η ομοιόμορφη φόρτωση με ρούχα έως τη χωρητικότητα που υποδεικνύει ο κατασκευαστής για τα αντίστοιχα προγράμματα θα συμβάλει στην εξοικονόμηση ενέργειας.
- Μην φορτώνετε υπερβολικά βρεγμένα ρούχα μέσα στη συσκευή. Αυτό προκαλεί αύξηση του χρόνου στεγνώματος και της κατανάλωσης ενέργειας. Βεβαιωθείτε ότι τα ρούχα έχουν στραγγίξει εντελώς πριν από τη φόρτωση.
- Εάν τα ρούχα δεν στραγγίζουν σε υψηλή ταχύτητα κατά την πλύση, η κατανάλωση ενέργειας και ο χρόνος στεγνώματος θα αυξηθούν. Τα μεγάλα σεντόνια ή παπλώματα μπορεί να μην στεγνώσουν ομοιόμορφα λόγω ανομοιόμορφης ροής του αέρα, εάν έχουν

τυλιχθεί. Μπορεί να απαιτείται αφαίρεσή τους και εκ νέου φόρτωση στη μέση του κύκλου για να εξασφαλιστεί το σωστό στέγνωμα.

- Ανοίξτε την πόρτα και βεβαιωθείτε ότι το φίλτρο χνουδιών είναι καθαρό. Όταν το φίλτρο είναι γεμάτο με χνούδια, οι χρόνοι στεγνώματος θα είναι μεγαλύτεροι από το συνηθισμένο.

## Απόρριψη της παλιάς σας συσκευής



- Αυτό το διαγραμμένο σύμβολο του τροχοφόρου κάδου υποδεικνύει ότι τα απόβλητα ηλεκτρικού και ηλεκτρονικού εξοπλισμού (ΑΗΗΕ) πρέπει να απορρίπτονται χωριστά από τα γενικά οικιακά απορρίμματα.
- Τα παλιά ηλεκτρικά προϊόντα μπορεί να περιέχουν επικίνδυνες ουσίες και ως εκ τούτου η σωστή απόρριψη της παλιάς σας συσκευής αποτρέπει ενδεχόμενες αρνητικές συνέπειες για το περιβάλλον και την ανθρώπινη υγεία. Η παλιά σας συσκευή μπορεί να περιέχει επαναχρησιμοποιήσιμα ανταλλακτικά που θα μπορούσαν να χρησιμοποιηθούν για την επισκευή άλλων προϊόντων, καθώς και άλλα υλικά αξίας που μπορούν να ανακυκλωθούν για εξοικονόμηση των περιορισμένων φυσικών πόρων.
- Μπορείτε να πάτε τη συσκευή σας, είτε στο κατάστημα από το οποίο αγοράσατε το προϊόν, ή να επικοινωνήσετε με το τοπικό γραφείο απορριμμάτων για λεπτομέρειες σχετικά με το πλησιέστερο εγκεκριμένο σημείο συλλογής ΑΗΗΕ (Απόβλητα Ηλεκτρικού και Ηλεκτρονικού Εξοπλισμού). Για τις πιο πρόσφατες πληροφορίες για τη χώρα σας επισκεφθείτε τη διεύθυνση [www.lg.com/global/recycling](http://www.lg.com/global/recycling)

## Απόρριψη του υλικού συσκευασίας

- Διαθέστε τα απορρίμματα από συσκευασίες σύμφωνα με τα σύμβολα ανακύκλωσης των τύπων υλικών. Βάλτε τα απορρίμματα από συσκευασίες σε αντίστοιχα δοχεία για ανακύκλωση.

**Αυτό το στεγνωτήριο περιέχει φθοριούχα αέρια  
θερμοκηπίου**

R134a (GWP: 1430): 0,500 kg / 0,715 t CO<sub>2</sub>-eq. Ερμητικά σφραγισμένη συσκευή.

# ΕΓΚΑΤΑΣΤΑΣΗ

## Εξαρτήματα και προδιαγραφές

### ΣΗΜΕΙΩΣΗ

- Η εμφάνιση και οι προδιαγραφές μπορεί να αλλάξουν χωρίς ειδοποίηση για να βελτιωθεί η ποιότητα της συσκευής.

### Πρόσοψη

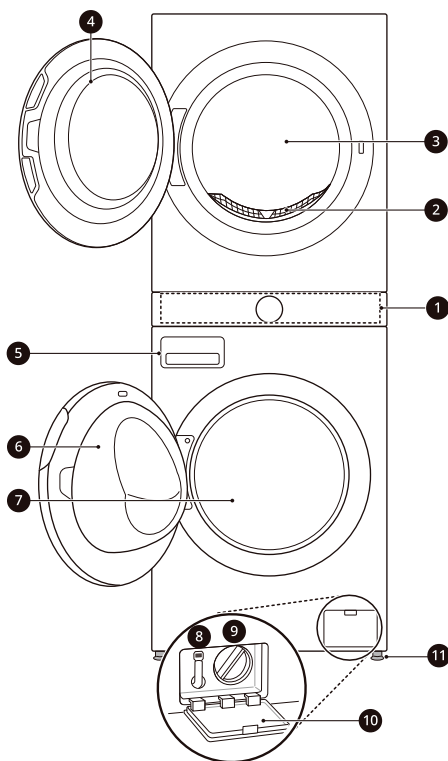

- 7 Κάδος πλυντηρίου
- 8 Σωλήνας αποχέτευσης
- 9 Φίλτρο αντλίας αποχέτευσης
- 10 Κάλυμμα φίλτρου αντλίας αποχέτευσης
- 11 Πόδια ευθυγράμμισης

- 1 Πίνακας Ελέγχου
- 2 Φίλτρο χνουδιών
- 3 Κάδος στεγνωτηρίου
- 4 Πόρτα στεγνωτηρίου
- 5 Συρτάρι διανομέα απορρυπαντικού
- 6 Πόρτα πλυντηρίου

## Πίσω όψη

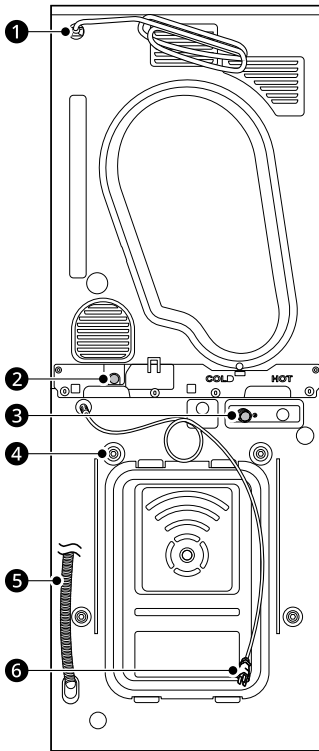

- ❶ Καλώδιο ρεύματος (για στεγνωτήριο)
- ❷ Οπή αποχέτευσης (για στεγνωτήριο)
- ❸ Παροχή κρύου νερού (για πλυντήριο)
- ❹ Μπουλόνια μεταφοράς
- ❺ Εύκαμπτος σωλήνας αποστράγγισης (για πλυντήριο)
- ❻ Καλώδιο ρεύματος (για πλυντήριο)

## Εξαρτήματα

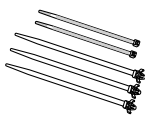

1

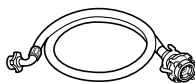

2

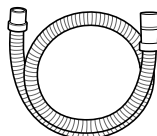

3

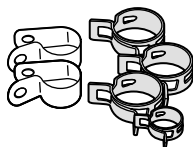

4



5

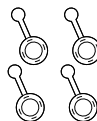

6

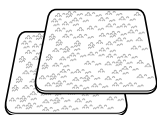

7



8

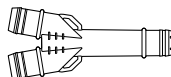

9

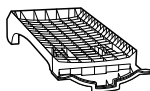

10

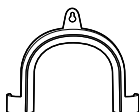

11

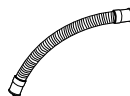

12

1	Δεματικά καλωδίων (5 ΕΑ)	2	Σύνδεση σωλήνα παροχής (για πλυντήριο)	3	Εύκαμπτος σωλήνας αποστράγγισης (για στεγνωτήριο)
4	Σφιγκτήρες	5	Αγγλικό κλειδί	6	Καπάκια για την κάλυψη των οπών των μπουλονιών μεταφοράς
7	Αντιολισθητικά φύλλα	8	Βίδες (2 ΕΑ)	9	Σύνδεση σωλήνα αποστράγγισης
10	Ράφι στεγνώματος	11	Βραχίονας στήριξης για την ασφάλιση του εύκαμπτου σωλήνα αποχέτευσης	12	Κοντός εύκαμπτος σωλήνας αποστράγγισης

### ΣΗΜΕΙΩΣΗ

- Οι εικόνες σε αυτό το εγχειρίδιο ενδέχεται να διαφέρουν από τα πραγματικά παρελκόμενα και εξαρτήματα, τα οποία υπόκεινται σε αλλαγές από τον κατασκευαστή χωρίς προειδοποίηση για λόγους βελτίωσης του προϊόντος.
- 

### Προδιαγραφές

Μοντέλο	WT1210***
Παροχή ρεύματος	220- 240 V~, 50 Hz
Διαστάσεις (πλάτος X βάθος X ύψος)	600 mm x 660 mm x 1655 mm
Βάρος προϊόντος	128 kg
Μέγιστη ισχύς	1900 - 2250 W (Πλύση) / 1000 W (Στέγνωμα)
Επιτρεπτή πίεση παροχής νερού	50 kPa ~ 800 kPa (0,5~8,0 kgf/cm <sup>2</sup> )
Επιτρεπτή θερμοκρασία	5-35 °C

## Απαιτήσεις θέσης εγκατάστασης

Προτού εγκαταστήσετε τη συσκευή, ελέγξτε τις παρακάτω πληροφορίες για να βεβαιωθείτε ότι η συσκευή έχει εγκατασταθεί σε σωστή θέση.

### Θέση εγκατάστασης

- Αυτή η συσκευή πρέπει να εγκαθίσταται σε σταθερό δάπεδο για την ελαχιστοποίηση των κραδασμών κατά τον κύκλο περιστροφής. Το τσιμεντένιο δάπεδο αποτελεί την καλύτερη επιλογή, καθώς παράγει πολύ λιγότερους κραδασμούς κατά τη διάρκεια του κύκλου περιστροφής σε σύγκριση με τα ξύλινα δάπεδα ή τις επιφάνειες που καλύπτονται από χαλί.
- Εάν είναι αδύνατο να αποφύγετε την τοποθέτηση της συσκευής δίπλα σε κουζίνα αερίου ή φούρνο καύσης άνθρακα, πρέπει να τοποθετήσετε ανάμεσα στις δύο συσκευές μόνωση (850 X 600 mm) που καλύπτεται με φύλλο αλουμινίου στην πλευρά προς την κουζίνα ή τον φούρνο.
- Βεβαιωθείτε ότι αφού εγκατασταθεί η συσκευή, είναι εύκολα προσβάσιμη για έναν μηχανικό στην περίπτωση βλάβης.
- Κατά την εγκατάσταση της συσκευής, προσαρμόστε και τα τέσσερα πόδια χρησιμοποιώντας το παρεχόμενο γαλλικό κλειδί για τα μπουλόνια μεταφοράς για να βεβαιωθείτε ότι η συσκευή είναι σταθερή.

### Εγκατάσταση στο δάπεδο

\*1 ελάχιστος χώρος εγκατάστασης

Για να εξασφαλίσετε ότι υπάρχει επαρκής κενός χώρος για τους εύκαμπτους σωλήνες παροχής νερού, τον εύκαμπτο σωλήνα αποχέτευσης και τη ροή του αέρα, αφήστε ελάχιστες αποστάσεις στις πλευρές και στο πίσω μέρος της συσκευής. Βεβαιωθείτε ότι αφήνετε χώρο για το γείσο του τοίχου ή της πόρτας ή το σοβατεπί, τα οποία μπορεί να αυξάνουν το απαιτούμενο διάκενο.

Η βρύση είναι στο ΠΙΣΩ μέρος κατά την τοποθέτηση της συσκευής.

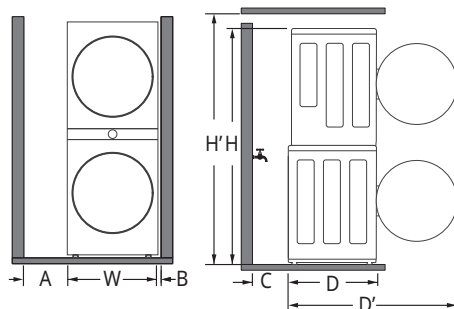

A	30 cm*1
W	60 cm
B	5 cm
C	20 cm
D	66 cm
D'	118 cm*1
H	166 cm
H'	177 cm

Η βρύση είναι στο ΠΛΑΙ κατά την τοποθέτηση της συσκευής.

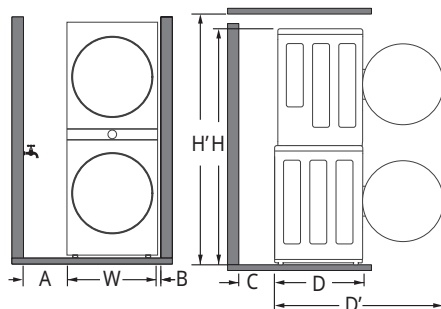

A	15 cm*1
W	60 cm
B	5 cm
C	10 cm

D	66 cm
D'	118 cm*1
H	166 cm
H'	177 cm

## ⚠ ΠΡΟΕΙΔΟΠΟΙΗΣΗ

- Αυτή η συσκευή πρέπει να χρησιμοποιείται μόνο για οικιακούς σκοπούς και δεν θα πρέπει να χρησιμοποιείται σε κινούμενα οχήματα.

## ΣΗΜΕΙΩΣΗ

- Μην επιχειρήσετε ποτέ να διορθώσετε τυχόν ανομοιομορφία του δαπέδου τοποθετώντας κομμάτια ξύλου, χαρτόνια ή παρόμοια υλικά κάτω από τη συσκευή.

## Εξαερισμός

### Σε κόγχη ή κάτω από πάγκο

Βεβαιωθείτε ότι η κυκλοφορία αέρα γύρω από τη συσκευή δεν εμποδίζεται από μοκέτες, χαλιά κ.λπ.

### Σε ντουλάπι

Η πόρτα του ντουλαπιού πρέπει να έχει 2 ανοίγματα (περσίδες), ελάχιστου εμβαδού 387 cm<sup>2</sup> το καθένα, τοποθετημένα 8 cm από το κάτω και το πάνω μέρος της πόρτας.

## Θερμοκρασία Περιβάλλοντος

- Μην εγκαθιστάτε τη συσκευή σε δωμάτια όπου μπορεί να επέλθουν θερμοκρασίες παγετού. Οι παγωμένοι σωλήνες ενδέχεται να σκάσουν υπό πίεση. Η αξιοπιστία της ηλεκτρονικής μονάδας ελέγχου μπορεί να υποβαθμιστεί σε θερμοκρασίες κάτω από το σημείο πήξης.

## ΣΗΜΕΙΩΣΗ

- Εάν η συσκευή παραδίδεται τον χειμώνα και οι θερμοκρασίες είναι κάτω του σημείου παγετού, τοποθετήστε τη συσκευή σε θερμοκρασία δωματίου για μερικές ώρες πριν τη θέσετε σε λειτουργία.

- Η βέλτιστη απόδοση της συσκευής επιτυγχάνεται σε θερμοκρασία δωματίου 23 °C.

## Ξύλινα δάπεδα (υπερυψωμένα δάπεδα)

Κατά την εγκατάσταση της συσκευής σε ξύλινα δάπεδα, χρησιμοποιήστε πέλματα από καουτσούκ για να μειώσετε τους υπερβολικούς κραδασμούς και την έλλειψη ισορροπίας. Τα ξύλινα ή υπερυψωμένα δάπεδα μπορεί να συμβάλλουν στην πρόκληση υπερβολικών κραδασμών και έλλειψης ισορροπίας, σε σφάλματα και δυσλειτουργίες.

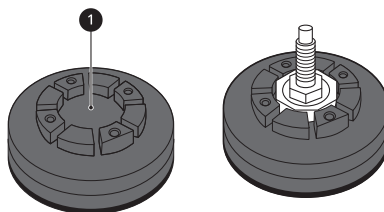

- Για να αποτραπούν οι κραδασμοί σας συνιστούμε να τοποθετείτε πώματα από καουτσούκ πάχους τουλάχιστον 20 mm ❶ για κάθε πόδι της συσκευής, ασφαλισμένα σε τουλάχιστον δύο δοκούς του δαπέδου με βίδες.
- Εάν είναι δυνατόν, εγκαταστήστε τη συσκευή σε μία από τις γωνίες του δωματίου, όπου το δάπεδο είναι πιο σταθερό.
- Εφαρμόστε τα πέλματα από καουτσούκ για να μειωθούν οι κραδασμοί.

## ⚠ ΠΡΟΣΟΧΗ

- Αν η συσκευή τοποθετηθεί σε δάπεδο που δεν είναι σταθερό (π.χ. ξύλινο δάπεδο), η εγγύηση δεν καλύπτει τυχόν ζημιές και έξοδα που μπορεί να προκύψουν λόγω της τοποθέτησης στο ασταθές δάπεδο.

## ΣΗΜΕΙΩΣΗ

- Μπορείτε να αγοράσετε πέλματα από καουτσούκ (αρ. εξαρτ. **MJB65174401**, **MJB65174501**) από το Κέντρο εξυπηρέτησης της LG.

## Ηλεκτρική σύνδεση

- Μη χρησιμοποιείτε προέκταση καλωδίου ή διπλό προσαρμογέα.
- Αποσυνδέετε πάντα τη συσκευή και απενεργοποιήστε την παροχή νερού μετά τη χρήση.
- Συνδέστε τη συσκευή σε πρίζα με γείωση, σύμφωνα με τους τρέχοντες κανονισμούς καλωδίωσης.
- Η συσκευή πρέπει να τοποθετηθεί κατά τρόπο ώστε το βύσμα να είναι εύκολα προσβάσιμο.
- Η πρίζα τροφοδοσίας πρέπει να απέχει έως 1 μέτρο από κάθε πλευρά της συσκευής.

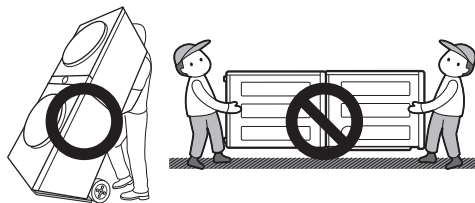

## ⚠ ΠΡΟΕΙΔΟΠΟΙΗΣΗ

- Επισκευές στη συσκευή πρέπει να διενεργούνται μόνο από εξουσιοδοτημένο προσωπικό. Οι επισκευές που πραγματοποιούνται από μη εξειδικευμένα άτομα μπορεί να προκαλέσουν τραυματισμό ή σοβαρές δυσλειτουργίες. Επικοινωνήστε με τον κατά τόπους εξουσιοδοτημένο τεχνικό της LG.
- Ο ρευματοδότης πρέπει να συνδεθεί σε μια κατάλληλη πρίζα, η οποία έχει εγκατασταθεί και γειωθεί σύμφωνα με όλους τους τοπικούς κανόνες και διατάξεις.

## Αποσυσκευασία της συσκευής

### ⚠ ΠΡΟΕΙΔΟΠΟΙΗΣΗ

- Κατά την εγκατάσταση αυτής της συσκευής, λάβετε κατάλληλα μέτρα για την προστασία σας, π.χ. φορέστε προστατευτικά γάντια.
- Για τη μετακίνηση ή την εγκατάσταση της συσκευής απαιτούνται δύο ή περισσότερα άτομα. Η μη τήρηση αυτών των οδηγιών ενδέχεται να οδηγήσει σε τραυματισμό.

- Κατά τη μετακίνηση του προϊόντος, γείρετε το προϊόν προς την πίσω πλευρά του. Μη μεταφέρετε το προϊόν σε οριζόντια θέση.

## Αφαίρεση της συσκευής από τη βάση φελιζόλ

\* Αυτό το χαρακτηριστικό ενδέχεται να διαφέρει ανάλογα με το μοντέλο αγοράς.

Αφού αφαιρέσετε τη χαρτόκουτα και το υλικό συσκευασίας, ανασηκώστε τη συσκευή για να την αφαιρέσετε από τη βάση φελιζόλ.

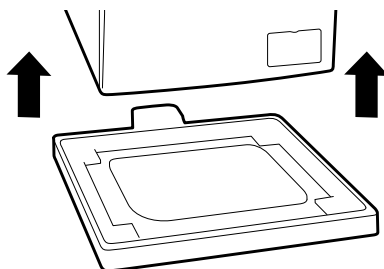

## Αφαίρεση των μπουλονιών μεταφοράς

Για να αποτρέψετε την θραύση και τους έντονους κραδασμούς της συσκευής, αφαιρέστε τα μπουλόνια μεταφοράς και τους μηχανισμούς συγκράτησης.

- 1 Ξεκινώντας με το κάτω μέρος των δύο μπουλονιών μεταφοράς ❶, χρησιμοποιείτε το γαλλικό κλειδί (συμπεριλαμβάνεται στη συσκευασία) για να χαλαρώσετε όλα τα

μπουλόνια μεταφοράς γυρίζοντάς τα αριστερόστροφα.

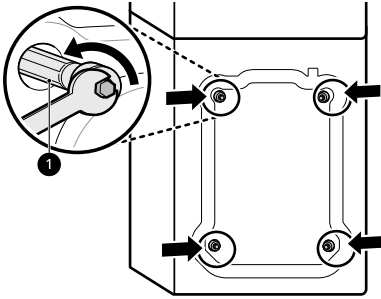

**2** Αφαιρέστε τα μπουλόνια περιστρέφοντάς τα ελαφρώς, ενώ τα τραβάτε προς τα έξω.

**3** Τοποθετήστε τα καπάκια για την κάλυψη των οπών των μπουλονιών μεταφοράς.

- Τοποθετήστε τα καπάκια **2** που περιλαμβάνονται στη συσκευασία εξαρτημάτων ή είναι προσαρτημένα στην πλάτη.

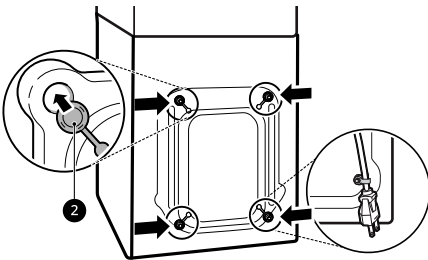

## Σύνδεση του Σωλήνα παροχής νερού

### Σημείωση για τη σύνδεση

- Η πίεση του νερού πρέπει να είναι μεταξύ **50 kPa** και **800 kPa** (0,5-8,0 kgf/cm<sup>2</sup>). Εάν η πίεση του νερού είναι μεγαλύτερη από **800 kPa**, θα πρέπει να εγκατασταθεί μια συσκευή μείωσης της πίεσης.
- Ελέγχετε περιοδικά την κατάσταση του εύκαμπτου σωλήνα παροχής νερού και αντικαταστήστε τον εύκαμπτο σωλήνα παροχής νερού, εάν χρειαστεί.

### ΣΗΜΕΙΩΣΗ

- Μην σφίγγετε υπερβολικά τον εύκαμπτο σωλήνα παροχής νερού και μην χρησιμοποιείτε μηχανικές διατάξεις για να σφίξετε τις βαλβίδες εισόδου.
- Δεν απαιτείται περαιτέρω προστασία αντεπιστροφής στην είσοδο νερού.

## Έλεγχος τσιμούχας παροχής νερού

Με τον σωλήνα παροχής νερού παρέχονται δύο τσιμούχες **1**. Χρησιμοποιούνται για να αποτρέπονται οι διαρροές νερού. Η σύνδεση με τις βρύσες είναι επαρκώς στεγανή.

- Μην χρησιμοποιείτε μηχανικά εργαλεία, όπως λαβές πολλαπλών χρήσεων, για να σφίξετε τον εύκαμπτο σωλήνα παροχής νερού. Βεβαιωθείτε ότι το καμπύλο άκρο του εύκαμπτου σωλήνα παροχής νερού είναι συνδεδεμένο στη συσκευή.

### ΣΗΜΕΙΩΣΗ

- Αποθηκεύστε τα μπουλόνια μεταφοράς και τους μηχανισμούς συγκράτησης για μελλοντική χρήση.
- Για να αποφύγετε ζημιά στη συσκευή κατά τη μεταφορά:
  - Τοποθετήστε ξανά τα μπουλόνια μεταφοράς.
  - Ασφαλίστε το καλώδιο τροφοδοσίας στο πίσω μέρος της συσκευής.

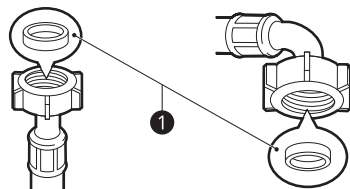

## Σύνδεση του εύκαμπτου σωλήνα στη βρύση

### Σύνδεση Εύκαμπτου σωλήνα Βιδωτού Τύπου με τη Βρύση με Σπείρωμα

Βιδώστε τον συνδετήρα του εύκαμπτου σωλήνα παροχής στη βρύση παροχής νερού.

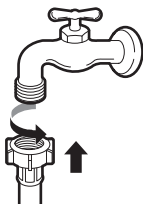

### Σύνδεση Εύκαμπτου σωλήνα Βιδωτού Τύπου με τη Βρύση χωρίς Σπείρωμα

**1** Ξεσφίξτε τις 4 βίδες στερέωσης **1**.

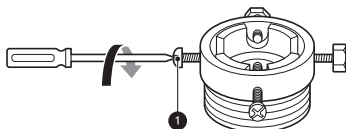

**2** Αφαιρέστε την πλάκα οδήγησης **2** εάν η βρύση είναι υπερβολικά μεγάλη ώστε να εφαρμόζει στο τροφοδοτικό.

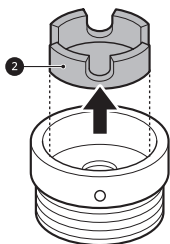

**3** Σπρώξτε τον προσαρμογέα στο άκρο της βρύσης κατά τρόπο ώστε η τσιμουχά από καουτσούκ να συνδεθεί υδατοστεγώς. Σφίξτε τις 4 βίδες στερέωσης.

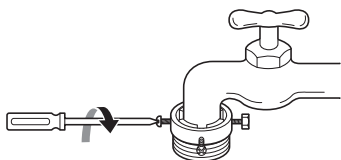

**4** Ωθήστε τον εύκαμπτο σωλήνα εισόδου νερού **3** κάθετα ούτως ώστε η στεγάνωση από καουτσούκ στο εσωτερικό του εύκαμπτου σωλήνα να μπορεί να ακολουθεί εντελώς τις προδιαγραφές της βρύσης και κατόπιν σφίξτε τον εύκαμπτο σωλήνα βιδώνοντάς τον στα δεξιά.

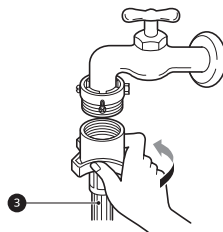

### Σύνδεση Εύκαμπτου σωλήνα με Ένα Άγγιγμα με τη Βρύση Χωρίς Σπείρωμα

**1** Ξεβιδώστε την πλάκα του δακτυλίου τροφοδοτικού **4** και χαλαρώστε τις 4 βίδες στερέωσης.

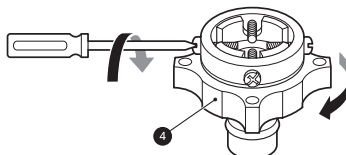

**2** Αφαιρέστε την πλάκα οδήγησης **5** εάν η βρύση είναι υπερβολικά μεγάλη ώστε να εφαρμόζει στο τροφοδοτικό.

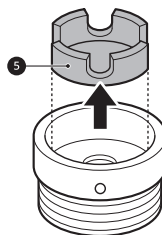

**3** Σπρώξτε τον προσαρμογέα στο άκρο της βρύσης κατά τρόπο ώστε η τσιμουχά από καουτσούκ να συνδεθεί υδατοστεγώς. Σφίξτε

τις 4 βίδες στερέωσης και την πλάκα του δακτυλίου τροφοδοτικού.

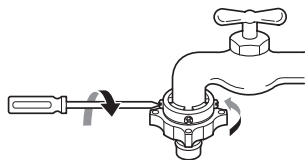

- 4 Τραβήξτε την πλάκα του μανδάλου του συνδετήρα 6 προς τα κάτω, σπρώξτε τον εύκαμπτο σωλήνα εισόδου νερού στο τροφοδοτικό και απελευθερώστε την πλάκα μανδάλου του συνδετήρα. Βεβαιωθείτε ότι το τροφοδοτικό ασφαλίζει στη θέση του.

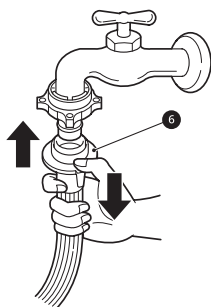

## ΣΗΜΕΙΩΣΗ

- Αφού συνδέσετε τον εύκαμπτο σωλήνα παροχής νερού στη βρύση, ανοίξτε τη βρύση νερού για να ξεπλυθούν ξένες ουσίες (βρωμιά, σκόνη, πριονίδι κ.λπ.) στις γραμμές νερού. Αφήστε το νερό να αποστραγγιστεί σε έναν κάδο και ελέγξτε τη θερμοκρασία νερού.

## Σύνδεση του εύκαμπτου σωλήνα στη συσκευή

- 1 Βιδώστε τον εύκαμπτο σωλήνα παροχής στη βαλβίδα εισροής νερού στο πίσω μέρος της συσκευής.

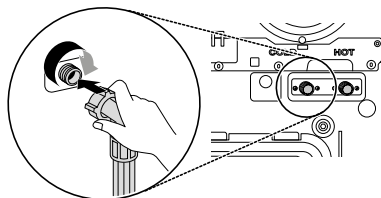

## ΣΗΜΕΙΩΣΗ

- Μη συνδέετε τον εύκαμπτο σωλήνα στην παροχή ζεστού νερού για μοντέλα με μία είσοδο νερού. Συνδέστε μόνο στην παροχή κρύου νερού.
- Αφού ολοκληρωθεί η σύνδεση, εάν υπάρξει διαρροή νερού από τον εύκαμπτο σωλήνα, επαναλάβετε τα ίδια βήματα. Χρησιμοποιήστε τον πιο συμβατικό τύπο βρύσης για την παροχή νερού. Σε περίπτωση που η βρύση είναι τετράγωνη ή υπερβολικά μεγάλη, αφαιρέστε την πλάκα οδήγησης πριν εισαγάγετε τη βρύση στο τροφοδοτικό.
- Βεβαιωθείτε ότι ο εύκαμπτος σωλήνας δεν έχει τσακίσει ή παγιδευτεί.

# Εγκατάσταση του εύκαμπτου σωλήνα αποχέτευσης

## Σύνδεση του εύκαμπτου σωλήνα αποστράγγισης στο στεγνωτήριο

- 1** Εισαγάγετε τον σφιγκτήρα εύκαμπτου σωλήνα **1** στον εύκαμπο σωλήνα αποστράγγισης του στεγνωτηρίου.

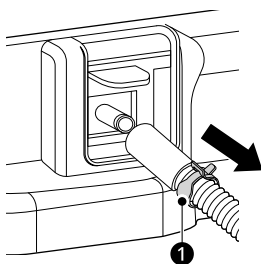

- 2** Συνδέστε τον εύκαμπο σωλήνα αποστράγγισης του στεγνωτηρίου και ασφαλίστε τον σφιγκτήρα εύκαμπτου σωλήνα.

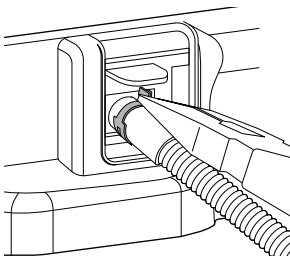

- 3** Βιδώστε τον σφιγκτήρα για να ασφαλίσετε τον εύκαμπο σωλήνα αποστράγγισης του στεγνωτηρίου στον βραχίονα στήριξης.

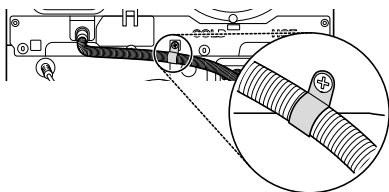

- 4** Χρησιμοποιήστε την παρεχόμενη δέστρα **2** για να ασφαλίσετε τους 2 εύκαμπτους σωλήνες αποστράγγισης στη θέση τους.

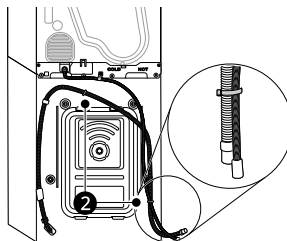

## ΣΗΜΕΙΩΣΗ

- Ο εύκαμπτος σωλήνας αποστράγγισης δεν θα πρέπει να είναι τοποθετημένος υψηλότερα από **80 cm** πάνω από το δάπεδο. Το νερό στη συσκευή ενδεχομένως να μην αποστραγγιστεί ή μπορεί να αποστραγγίζεται αργά.
- Ασφαλίζοντας σωστά τον εύκαμπο σωλήνα αποστράγγισης προστατεύετε το δάπεδο από ζημιά λόγω διαρροής νερού.
- Εάν ο εύκαμπτος σωλήνας αποστράγγισης είναι υπερβολικά μακρύς, μην τον σπρώχνεται μέσα στη συσκευή. Έτσι θα προκληθεί μη φυσιολογικός θόρυβος.
- Εάν ο εύκαμπτος σωλήνας αποστράγγισης έχει εγκατασταθεί με τρόπο που τον αφήνει λυγισμένο ή τσακισμένο, η αποστράγγιση ενδέχεται να μην λειτουργεί σωστά.

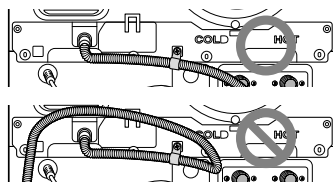

- Ανάλογα με το περιβάλλον εγκατάστασης, μπορεί να χρειαστεί να αγοράσετε χωριστό συνδετήρα σωλήνων αποστράγγισης. Ο παρεχόμενος συνδετήρας είναι κατάλληλος για μια τυπική οπή αποστράγγισης στο πλάι του κάδου για τα ρούχα.

## ΣΗΜΕΙΩΣΗ

- Χρησιμοποιήστε τον γωνιακό βραχίονα **1** και τον συνδετήρα εύκαμπτων σωλήνων αποστράγγισης **2** αν είναι απαραίτητο. Κατά την τοποθέτηση του εύκαμπτου σωλήνα αποστράγγισης σε νιπτήρα, ασφαλίστε τον γερά με μια αλυσίδα.

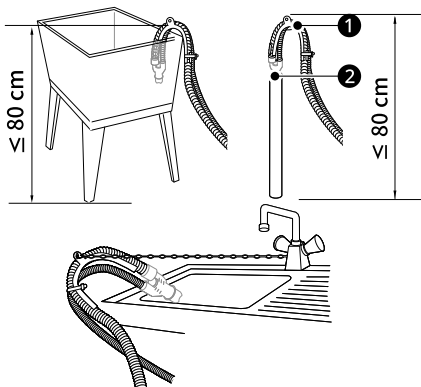

## Σύνδεση των εύκαμπτων σωλήνων στον συνδετήρα εύκαμπτων σωλήνων αποστράγγισης (Προαιρετικό)

Επιπλέον, ακολουθήστε τα παρακάτω βήματα για να συνδέσετε τον εύκαμπτο σωλήνα αποστράγγισης χρησιμοποιώντας τον συνδετήρα του εύκαμπτου σωλήνα αποστράγγισης, εάν η παραπάνω εγκατάσταση δεν είναι επαρκής.

- Σύρετε τον παρεχόμενο σφιγκτήρα στο τέλος του εύκαμπτου σωλήνα αποστράγγισης του πλυντηρίου.
- Συνδέστε τους εύκαμπτους σωλήνες από το πλυντήριο και το στεγνωτήριο στον συνδετήρα σωλήνων αποστράγγισης. Σφίξτε τον σφιγκτήρα **1** για να συγκρατήσετε τον

εύκαμπτο σωλήνα του πλυντηρίου στη θέση του.

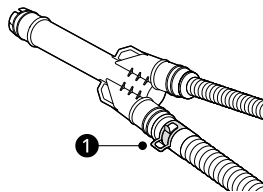

- Χρησιμοποιήστε τον σφιγκτήρα **2** στον κοντό εύκαμπτο σωλήνα αποστράγγισης για να τον συνδέσετε στο κάτω άνοιγμα του συνδετήρα εύκαμπτων σωλήνων αποστράγγισης.

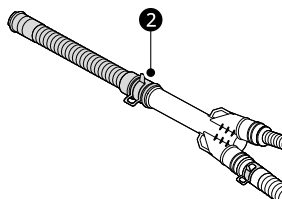

- Συνδέστε με ασφάλεια τον κοντό εύκαμπτο σωλήνα αποστράγγισης σε ένα στόμιο αποστράγγισης, μέσα σε έναν ανοδικό αγωγό ή σωλήνα παράκαμψης του νεροχύτη στον χώρο του πλυντηρίου.

Κατά τη σύνδεση σε στρόφιγγα αποστράγγισης, χρησιμοποιήστε τον σφιγκτήρα **3** στο τέλος του κοντού εύκαμπτου σωλήνα αποχέτευσης.

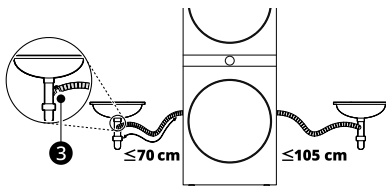

## ⚠ ΠΡΟΣΟΧΗ

- Ρυθμίστε τον συμπίετο σφιγκτήρα εύκαμπτου σωλήνα για να εμποδίσετε τυχόν χαλάρωση του σωλήνα ή διαρροή. Αν δεν το κάνετε, ενδέχεται να προκληθεί πλημμύρα. Με τη χρήση του συνδετήρα σωλήνων αποστράγγισης

- αποφεύγεται ο σιφωνισμός, οι οσμές ή η ακατάλληλη αποστράγγιση.
- Βεβαιωθείτε ότι οι εύκαμπτοι σωλήνες αποστράγγισης δεν έχουν τσακίσει ή τρυπήσει. Αυτό αποτελεί πιθανή αιτία προβλημάτων αποστράγγισης ή θορύβου.

- Μην εισάγετε κομμάτια ξύλου κ.λπ. κάτω από τα πόδια.
- Βεβαιωθείτε ότι είναι σταθερά και τα τέσσερα πόδια και ότι κάθονται στο δάπεδο.

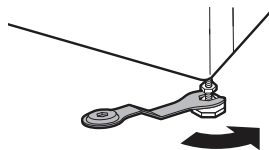
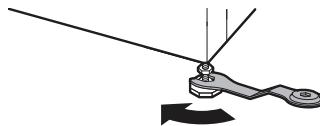

## Ευθυγράμμιση της συσκευής

### Έλεγχος της ευθυγράμμισης

Όταν πατάτε προς τα κάτω τα άκρα της επάνω πλάκας της συσκευής σε διαγώνια διάταξη, η συσκευή δεν θα πρέπει να κινείται καθόλου προς τα επάνω και προς τα κάτω (ελέγξτε και προς τις δύο κατευθύνσεις).

- Εάν η συσκευή κινείται όταν πιέζετε την επάνω πλάκα της συσκευής διαγώνιας, προσαρμόστε ξανά τα πόδια.
- Δείτε εάν η συσκευή είναι εντελώς ίσια μετά την εγκατάσταση.

### ΣΗΜΕΙΩΣΗ

- Μην εγκαθιστάτε το πλυντήριο σε πλίνθους, σε πάγκο ή σε υπερυψωμένη επιφάνεια, εκτός εάν αυτή έχει κατασκευαστεί από την LG Electronics για να χρησιμοποιείται με αυτό το μοντέλο.

### ΣΗΜΕΙΩΣΗ

- Τα ξύλινα ή υπερυψωμένα δάπεδα μπορεί να συμβάλλουν στην πρόκληση υπερβολικών κραδασμών και την έλλειψη ισορροπίας. Θα πρέπει να εξεταστεί το ενδεχόμενο ενίσχυσης του ξύλινου δαπέδου για τον τερματισμό ή τη μείωση του υπερβολικού θορύβου και των υπερβολικών κραδασμών.

- 2 Ελέγξτε εάν η συσκευή είναι εντελώς επίπεδη, χρησιμοποιώντας ένα αλφάδι ❶.

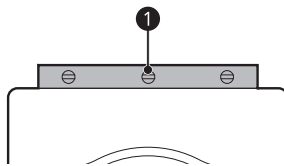

## Ρύθμιση και ευθυγράμμιση των ποδιών

Κατά την εγκατάσταση της συσκευής, η συσκευή θα πρέπει να είναι ευθυγραμμισμένη και εντελώς ίσια. Εάν η συσκευή δεν είναι ευθυγραμμισμένη και εντελώς ίσια, μπορεί να πάθει ζημιά ή να μην λειτουργεί σωστά.

- 1 Εάν το δάπεδο δεν είναι επίπεδο, περιστρέψτε τα πόδια ευθυγράμμισης όπως απαιτείται.

- 3 Ασφαλίστε τα πόδια ευθυγράμμισης με τα παξιμάδια ασφάλισης ❷ περιστρέφοντάς τα

αριστερόστροφα στο κάτω μέρος της συσκευής.

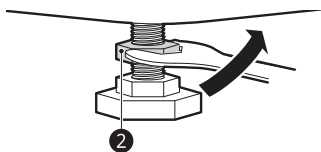

- 4** Ελέγξτε αν όλα τα παξιμάδια ασφάλισης στο κάτω μέρος της συσκευής έχουν ασφαλίσει σωστά.

## ΣΗΜΕΙΩΣΗ

- Η κατάλληλη τοποθέτηση και σωστή ευθυγράμμιση της συσκευής θα διασφαλίσει μακρά, κανονική και αξιόπιστη λειτουργία.
- Η συσκευή πρέπει να είναι οριζόντια κατά 100% και να παραμένει σταθερά στη θέση της πάνω σε μια σκληρή, σταθερή επιφάνεια.
- Δεν πρέπει να «τραμπαλίζετα» όταν είναι φορτωμένη.
- Μην αφήνετε τα πόδια της συσκευής να βραχούν. Σε περίπτωση που δεν το πράξετε, μπορεί να προκληθεί δόννηση ή θόρυβος.

## Χρήση αντιολισθητικών φύλλων

Αυτό το χαρακτηριστικό ενδέχεται να διαφέρει ανάλογα με το μοντέλο αγοράς.

Εάν εγκαταστήσετε τη συσκευή σε ολισθηρή επιφάνεια, μπορεί να μετακινηθεί λόγω υπερβολικών δονήσεων. Λανθασμένη ευθυγράμμιση μπορεί να προκαλέσει δυσλειτουργία μέσω θορύβων και δονήσεων. Εάν συμβεί αυτό, τοποθετήστε τα αντιολισθητικά φύλλα κάτω από τα πόδια και ευθυγραμμίστε.

- 1** Καθαρίστε το δάπεδο για να προσαρτήσετε τα αντιολισθητικά φύλλα.
- Χρησιμοποιείτε ένα στεγνό πανί και καθαρίστε τα ξένα σώματα και την υγρασία. Εάν παραμείνει η υγρασία, μπορεί να γλιστρήσουν τα αντιολισθητικά φύλλα.

- 2** Ευθυγραμμίστε τη συσκευή αφού την τοποθετήσετε στον χώρο εγκατάστασης.

- 3** Τοποθετήστε την πλευρά **1** των αντιολισθητικών φύλλων που έχουν κόλλα επάνω στο πάτωμα.
- Ο πιο αποτελεσματικός τρόπος είναι να τοποθετηθούν τα αντιολισθητικά φύλλα κάτω από τα μπροστινά πόδια. Εάν είναι δύσκολο να τοποθετηθούν τα φύλλα κάτω από τα μπροστινά πόδια της συσκευής, τοποθετήστε τα κάτω από τα πίσω πόδια.

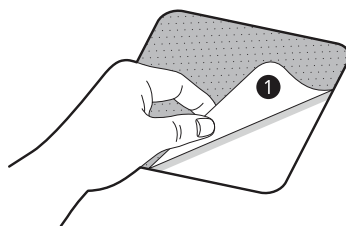

- 4** Τοποθετήστε τη συσκευή επάνω στα αντιολισθητικά φύλλα.
- Μην προσαρτάτε την αυτοκόλλητη πλευρά **1** των αντιολισθητικών φύλλων στα πόδια της συσκευής.

## ΣΗΜΕΙΩΣΗ

- Πρόσθετα αντιολισθητικά φύλλα διατίθενται στο Κέντρο εξυπηρέτησης της LG Electronics.

# ΛΕΙΤΟΥΡΓΙΑ-ΠΛΥΝΤΗΡΙΟ

## Επισκόπηση λειτουργίας

### Χρήση του πλυντηρίου

Πριν από την πρώτη πλύση, επιλέξτε το πρόγραμμα πλύσης **Βαμβακερά** και προσθέστε μισή ποσότητα απορρυπαντικού. Ξεκινήστε τη λειτουργία της συσκευής χωρίς ρούχα. Έτσι θα αφαιρεθούν τυχόν υπολείμματα και νερό από τον κάδο, που μπορεί να έχουν μείνει από την κατασκευή.

**1** Ταξινομήστε τα ρούχα ανά τύπο υφάσματος, επίπεδο λερώματος, χρώμα και μέγεθος φορτίου, κατά περίπτωση.

**2** Ανοίξτε την πόρτα και φορτώστε τα αντικείμενα στον κάδο.

### ⚠ ΠΡΟΣΟΧΗ

- Πρωτού κλείσετε την πόρτα, βεβαιωθείτε ότι όλα τα ρούχα και τα αντικείμενα βρίσκονται εντός του κάδου και δεν κρέμονται πάνω στο λάστιχο της πόρτας, όπου θα πιαστούν όταν κλείσει η πόρτα. Εάν δεν το κάνετε, υπάρχει κίνδυνος ζημιάς του λάστιχου της πόρτας και των ρούχων.

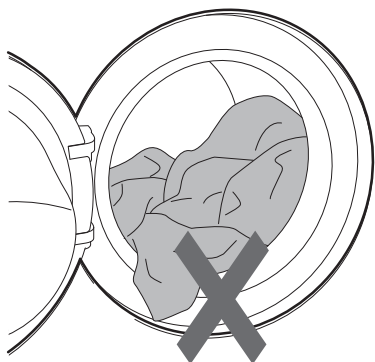

**3** Κλείστε την πόρτα.

### ⚠ ΠΡΟΣΟΧΗ

- Αφαιρέστε τα αντικείμενα από το εύκαμπτο λάστιχο της πόρτας, για να αποτραπεί βλάβη στα ρούχα και στη στεγάνωση της πόρτας.

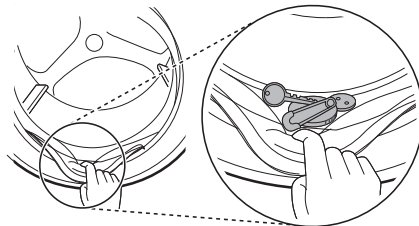

**4** Προσθέστε προϊόντα καθαρισμού ή απορρυπαντικό και μαλακτικό.

- Προσθέστε την κατάλληλη ποσότητα προϊόντων καθαρισμού, απορρυπαντικό ή μαλακτικό στον διανομέα.

**5** Πατήστε το κουμπί **Τροφοδοσία** για να ενεργοποιήσετε τη συσκευή.

**6** Επιλέξτε τον κύκλο που επιθυμείτε.

- Πιέστε κατ' επανάληψη το πλήκτρο κύκλου μέχρι να επιλεγεί ο κατάλληλος κύκλος.
- Τώρα επιλέξτε θερμοκρασία πλύσης και ταχύτητα περιστροφής. Λάβετε υπόψη τις ετικέτες των ρούχων σας.

**7** Έναρξη κύκλου.

- Πιέστε το κουμπί **Έναρξη/Παύση** για να ξεκινήσει ο κύκλος. Η συσκευή θα αρχίσει την ανίχνευση του βάρους των ρούχων. Εάν δεν πατηθεί το κουμπί **Έναρξη/Παύση** εντός ορισμένου χρόνου, η συσκευή θα σβήσει και θα χαθούν όλες οι ρυθμίσεις.

**8** Τέλος κύκλου.

- Όταν τελειώσει ο κύκλος, θα ηχήσει μία μελωδία. Αφαιρέστε αμέσως τα ρούχα σας από τη συσκευή για να ελαττώσετε το τσαλάκωμα.

## Προετοιμασία του φορτίου πλύσης

### Ταξινόμηση ρούχων

- Για καλύτερα αποτελέσματα πλύσης, ταξινομήστε τα ρούχα σας σύμφωνα με τις ετικέτες που αναφέρουν τον τύπο υφάσματος και τη θερμοκρασία πλύσης. Προσαρμόστε την ταχύτητα περιστροφής ή την ένταση περιστροφής σύμφωνα με τον τύπο των υφασμάτων.
- Επίπεδο λερώματος (πολύ λερωμένα, κανονικά λερωμένα, ελαφρώς λερωμένα): Ξεχωρίστε τα ρούχα σύμφωνα με το επίπεδο λερώματος. Εάν είναι δυνατόν, μην πλένετε τα πολύ λερωμένα ρούχα μαζί με τα ελαφρώς λερωμένα.
- Χρώμα (λευκά, ανοιχτόχρωμα, σκούρα): Πλύνετε τα σκούρα ή τα βαμμένα ρούχα ξεχωριστά από τα λευκά ή τα ανοιχτόχρωμα. Αν πλένετε βαμμένα και ανοιχτόχρωμα ρούχα μαζί, μπορεί η βαφή να ξεβάψει στα ανοιχτόχρωμα ρούχα ή να προκληθεί αλλαγή στο χρώμα των ανοιχτόχρωμων ρούχων.
- Χνούδια (ρούχα που παράγουν χνούδι, ρούχα που συλλέγουν χνούδι): Πλένετε χωριστά τα ρούχα που παράγουν χνούδι και τα ρούχα που συλλέγουν χνούδι. Τα ρούχα που παράγουν χνούδι μπορεί να προκαλέσουν συσσώρευση χνούδιων στα ρούχα που συλλέγουν χνούδι.

### Έλεγχος της ετικέτας των ρούχων

Τα σύμβολα σας ενημερώνουν για τη σύνθεση του υφάσματος του ρούχου σας και το πώς θα πρέπει να πλένεται.

### Σύμβολα στις ετικέτες

Σύμβολο	Τύπος πλύσης/υφάσματος
	<ul style="list-style-type: none"> <li>• Κανονική πλύση</li> <li>• Βαμβακερά, μεικτά υφάσματα</li> </ul>
	<ul style="list-style-type: none"> <li>• Εύκολο Σιδέρωμα</li> <li>• Συνθετικά, μεικτά υφάσματα</li> </ul>
	<ul style="list-style-type: none"> <li>• Ειδική πλύση για ευαίσθητα υφάσματα</li> <li>• Ευαίσθητα υφάσματα</li> </ul>
	<ul style="list-style-type: none"> <li>• Μόνο πλύσιμο στο χέρι</li> <li>• Μάλλινα, μεταξωτά</li> </ul>
	<ul style="list-style-type: none"> <li>• Μην πλύνετε</li> </ul>

### ΣΗΜΕΙΩΣΗ

- Οι παύλες κάτω από το σύμβολο παρέχουν πληροφορίες σχετικά με τον τύπο του υφάσματος και τη μέγιστη επιτρεπόμενη μηχανική καταπόνηση.

### Έλεγχος των ρούχων πριν από τη φόρτωση

- Συνδυάστε μεγάλα και μικρά ρούχα σε ένα φορτίο. Φορτώνετε τα μεγάλα αντικείμενα πρώτα.
- Τα μεγάλα αντικείμενα δεν θα πρέπει να αποτελούν περισσότερο από το μισό του συνολικού φορτίου πλύσης. Μην πλένετε μεμονωμένα αντικείμενα. Μπορεί να προκληθεί ανισορροπία στο φορτίο. Προσθέστε ένα ή δύο παρόμοια αντικείμενα.
- Ελέγξτε όλες τις τσέπες για να βεβαιωθείτε ότι είναι άδειες. Αντικείμενα όπως καρφιά, κοκαλάκια, σπίρτα, στυλό, νομίσματα και

κλειδιά μπορεί να προκαλέσουν βλάβη και στη συσκευή και στα ρούχα σας.

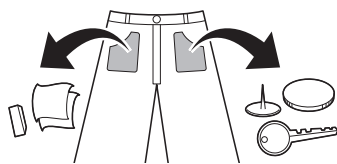

- Τοποθετήστε τα ευαίσθητα ρούχα και τα μικρά αντικείμενα (κάλτσες, μικρά εσώρουχα, σουτιέν κλπ) μέσα σε δίχτυ πλυντηρίου.
- Κλείνετε τα φερμουάρ, τους γάντζους και τα κορδόνια για να βεβαιωθείτε ότι δεν θα πιαστούν σε άλλα ρούχα.
- Επεξεργαστείτε εκ των προτέρων βρομιά και λεκέδες τρίβοντας μικρή ποσότητα απορρυπαντικού αραιωμένη σε νερό επάνω σε λεκέδες για να βοηθήσετε την αφαίρεση της βρομιάς.

## Προσθήκη απορρυπαντικού και μαλακτικού

### Δόση απορρυπαντικού

- Το απορρυπαντικό θα πρέπει να χρησιμοποιείται σύμφωνα με τις οδηγίες του κατασκευαστή απορρυπαντικού και να επιλέγεται ανάλογα με τον τύπο, το χρώμα, το επίπεδο βρομιάς του υφάσματος και θερμοκρασία πλύσης. Χρησιμοποιείτε μόνο απορρυπαντικά που είναι κατάλληλα για πλυντήρια τύπου κάδου (εμπρόσθιας φόρτωσης).
- Εάν προκληθεί υπερβολικός αφρισμός, μειώστε την ποσότητα του απορρυπαντικού.
- Εάν χρησιμοποιηθεί υπερβολική ποσότητα απορρυπαντικού, ενδέχεται να προκληθεί υπερβολικός αφρισμός με αποτέλεσμα χαμηλές επιδόσεις στις πλύσεις ή υπερφόρτωση του κινητήρα.
- Εάν θέλετε να χρησιμοποιήσετε υγρό απορρυπαντικό, ακολουθήστε τις οδηγίες που παρέχει ο κατασκευαστής του απορρυπαντικού.

- Μπορείτε να ρίξετε υγρό απορρυπαντικό απευθείας στο κύριο συρτάρι απορρυπαντικού, εάν ξεκινήσετε τον κύκλο πλύσης αμέσως.
- Μη χρησιμοποιείτε υγρό απορρυπαντικό εάν έχετε επιλέξει **Πρόπλυση**, καθώς το υγρό θα διαλυθεί αμέσως και μπορεί να σκληρύνει μέσα στο συρτάρι ή τον κάδο.
- Η δόση του απορρυπαντικού ενδεχομένως να χρειαστεί να προσαρμοστεί ανάλογα με τη θερμοκρασία του νερού, τη σκληρότητα του νερού, το μέγεθος και το επίπεδο βρομιάς του φορτίου. Για βέλτιστα αποτελέσματα, αποφύγετε την υπερβολική ποσότητα απορρυπαντικού. Εάν δεν το κάνετε, θα προκληθεί υπερβολική σαπουνάδα.
- Ανατρέξτε στις ετικέτες των ρούχων προτού προσθέσετε το απορρυπαντικό και επιλέξετε τη θερμοκρασία νερού.
- Χρησιμοποιείτε μόνο απορρυπαντικά κατάλληλα για τον αντίστοιχο τύπο ρούχων:
  - Το υγρό απορρυπαντικό συχνά έχει σχεδιαστεί για ειδικές εφαρμογές, π.χ. για χρωματιστά υφάσματα, μάλλινα, ευαίσθητα ή σκούρα ρούχα.
  - Το απορρυπαντικό σε σκόνη είναι κατάλληλο για κάθε τύπο υφάσματος.
  - Για καλύτερα αποτελέσματα πλύσης των λευκών και ανοιχτόχρωμων υφασμάτων, χρησιμοποιήστε απορρυπαντικό σε σκόνη με λευκαντικό.
  - Το απορρυπαντικό παρέχεται από τον διανομέα στην αρχή του κύκλου πλύσης.

### ΣΗΜΕΙΩΣΗ

- Μην αφήνετε το απορρυπαντικό να σκληρύνει. Κάτι τέτοιο μπορεί να οδηγήσει σε φράξιμο, μη αποτελεσματικό ξέβγαλμα ή σομές.
- Πλήρες φορτίο: Σύμφωνα με συστάσεις του κατασκευαστή.
- Μερικό φορτίο: 1/2 της κανονικής ποσότητας.
- Ελάχιστο φορτίο: 1/3 του πλήρους φορτίου.

### Χρήση του διανομέα

Για να προσθέσετε δόση απορρυπαντικού στον διανομέα:

**1** Ανοίξτε το συρτάρι του διανομέα.

**2** Προσθέστε το απορρυπαντικό και το μαλακτικό στα κατάλληλα διαμερίσματα.

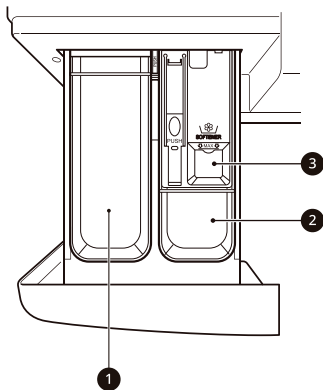

- 1** Διαμέρισμα απορρυπαντικού κύριας πλύσης.
- 2** Διαμέρισμα απορρυπαντικού πρόπλυσης
- 3** Διαμέρισμα υγρού μαλακτικού ρούχων

**3** Κλείστε απαλά το συρτάρι του διανομέα απορρυπαντικού πριν ξεκινήσετε τον κύκλο.

- Εάν κλείσετε απότομα το συρτάρι μπορεί να προκληθεί υπερχειλίση του απορρυπαντικού σε άλλο διαμέρισμα ή διάχυση στον κάδο νωρίτερα από τον προγραμματισμένο χρόνο.
- Προσέξτε να μην παγιδεύσετε τα δάχτυλά σας στο συρτάρι κατά το κλείσιμο.
- Είναι φυσιολογικό να παραμένει μικρή ποσότητα νερού στα διαμερίσματα του διανομέα στο τέλος του κύκλου.

## Διαμέρισμα μαλακτικού ρούχων

Σε αυτό το διαμέρισμα τοποθετείται το υγρό μαλακτικό ρούχων, το οποίο διανέμεται αυτόματα κατά τον τελικό κύκλο ξεβγάλματος. Μπορεί να χρησιμοποιηθεί είτε μαλακτικό σε σκόνη είτε υγρό μαλακτικό.

- Προσθέστε μαλακτικό ως τη γραμμή μέγιστης πλήρωσης. Αν προσθέσετε υπερβολική ποσότητα μαλακτικού που ξεπερνάει τη γραμμή

μέγιστης πλήρωσης, μπορεί να προκληθεί πρόωρη παροχή του μαλακτικού και να δημιουργηθούν λεκέδες στα ρούχα.

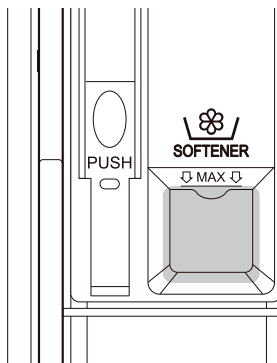

## ΣΗΜΕΙΩΣΗ

- Μην προσθέτετε μαλακτικό κατευθείαν πάνω στα ρούχα στον κάδο πλύσης, καθώς αυτό θα προκαλέσει κηλίδες στα ρούχα που είναι δύσκολο να αφαιρεθούν.
- Μην αφήνετε το μαλακτικό στο συρτάρι του απορρυπαντικού για πάνω από 1 ημέρα. Το μαλακτικό μπορεί να σκληρύνει. Το μαλακτικό μπορεί να παραμείνει στον διανομέα εάν είναι πολύ παχύρρευστο. Το μαλακτικό θα πρέπει να αραιώνεται εάν η σύστασή του είναι πολύ παχύρρευστη, έτσι ώστε να μπορεί να ρέει εύκολα.
- Μην ανοίγετε το συρτάρι όταν τροφοδοτείται νερό κατά την πλύση.
- Δεν πρέπει να χρησιμοποιούνται ποτέ διαλυτικά (βενζίνη κ.λπ.).

## Προσθήκη αποσκληρυντικού νερού

Για να μειωθεί η χρήση απορρυπαντικού σε περιοχές με πολύ σκληρό νερό, είναι δυνατή η χρήση κάποιου αποσκληρυντικού νερού, για παράδειγμα, κατά των αλάτων.

- Αρχικά, προσθέστε το απορρυπαντικό και, στη συνέχεια, το αποσκληρυντικό νερού. Χρηγήστε σύμφωνα με την ποσότητα που καθορίζεται στη συσκευασία.

## Προσθήκη ταμπλέτας απορρυπαντικού

Κατά την πλύση μπορούν να χρησιμοποιηθούν επίσης ταμπλέτες απορρυπαντικού.

- 1 Ανοίξτε την πόρτα και βάλτε τις ταμπλέτες απορρυπαντικού στον κάδο πριν προσθέσετε τα ρούχα.
- 2 Φορτώστε τα ρούχα στον κάδο και κλείστε την πόρτα.

### ΣΗΜΕΙΩΣΗ

- Μην τοποθετείτε ταμπλέτες μέσα στον διανομέα απορρυπαντικού.

# Πίνακας χειρισμού και Πίνακας προγραμμάτων

## Λειτουργίες πίνακα ελέγχου

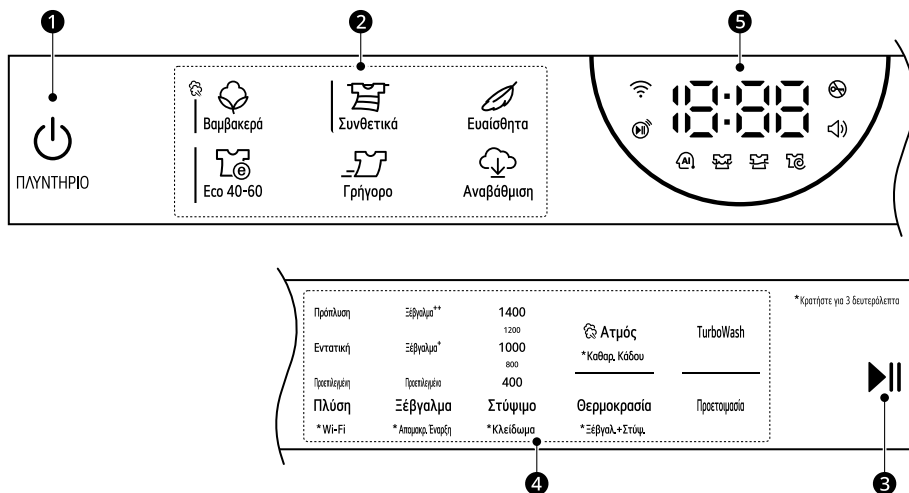

Περιγραφή	
<b>1</b>	<b>Κουμπί ενεργοποίησης/απενεργοποίησης Τροφοδοσία</b> <ul style="list-style-type: none"> <li>• Πατήστε αυτό το κουμπί για να ενεργοποιήσετε το πλυντήριο.</li> </ul>
<b>2</b>	<b>Κουμπιά προγραμμάτων</b> <ul style="list-style-type: none"> <li>• Ανάλογα με τον τύπο των ρούχων, υπάρχουν διάφορα προγράμματα διαθέσιμα.</li> <li>• Η ένδειξη προγράμματος θα ανάψει για να υποδειχθεί το επιλεγμένο πρόγραμμα.</li> </ul>
<b>3</b>	<b>Κουμπί Έναρξη/Παύση</b> <ul style="list-style-type: none"> <li>• Αυτό το κουμπί χρησιμοποιείται για να ξεκινήσει το πρόγραμμα πλύσης ή για να γίνει παύση του προγράμματος πλύσης.</li> <li>• Εάν χρειάζεται προσωρινή διακοπή του προγράμματος πλύσης, πατήστε αυτό το κουμπί.</li> </ul>

## Περιγραφή

**4 Κουμπιά προσαρμογής προγραμμάτων πλύσης / Επιπλέον επιλογές και λειτουργίες**

- Χρησιμοποιήστε αυτά τα κουμπιά για να κάνετε τις επιθυμητές επιλογές για το επιλεγμένο πρόγραμμα. Δεν είναι διαθέσιμες όλες οι επιλογές σε κάθε πρόγραμμα.
- Για να χρησιμοποιήσετε τις επιπλέον λειτουργίες, πατήστε παρατεταμένα το αντίστοιχο κουμπί για 3 δευτερόλεπτα. Το αντίστοιχο σύμβολο ανάβει στην οθόνη.

**Απομακρ. Έναρξη**

Με την εφαρμογή **LG ThinQ**, μπορείτε να χρησιμοποιήσετε το κινητό σας για να χειριστείτε τη συσκευή σας εξ αποστάσεως.

- Για να χρησιμοποιήσετε τη λειτουργία αυτή, ανατρέξτε στις **ΕΞΥΠΝΕΣ ΛΕΙΤΟΥΡΓΙΕΣ**.

**Wi-Fi**





Πιέστε και κρατήστε πατημένο το κουμπί **Πλύση** για 3 δευτερόλεπτα για να ξεκινήσετε τη σύνδεση της συσκευής με την εφαρμογή **LG ThinQ**.

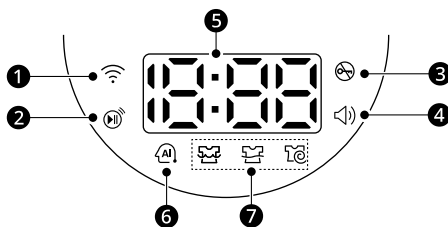

**5 Οθόνη ώρας και κατάστασης**

- Στην οθόνη εμφανίζονται οι ρυθμίσεις, η εκτίμηση του υπολειπόμενου χρόνου, οι επιλογές και τα μηνύματα κατάστασης. Όταν ενεργοποιηθεί η συσκευή, θα φωτιστούν οι προεπιλεγμένες ρυθμίσεις στην οθόνη.
- Κατά τη διάρκεια του αυτόματου υπολογισμού του βάρους του φορτίου, η οθόνη στον πίνακα ελέγχου αναβοσβήνει.

**Οθόνη ώρας και κατάστασης**

## Περιγραφή

- |          |  |
|----------|--|
| <b>1</b> | Η ένδειξη  ανάβει όταν η συσκευή είναι συνδεδεμένη στο οικιακό δίκτυο Wi-Fi.  |
| <b>2</b> | Η ένδειξη  ανάβει όταν η δυνατότητα τηλεχειρισμού είναι ενεργοποιημένη.   |
| <b>3</b> | Η ένδειξη  ανάβει όταν ξεκινά το πρόγραμμα και η πόρτα είναι κλειδωμένη.  |
| <b>4</b> | Η ένδειξη  ανάβει όταν το ηχητικό σήμα είναι ενεργοποιημένο. Ο ήχος του ηχητικού σήματος μπορεί να ενεργοποιηθεί ή να απενεργοποιηθεί μόνο μέσω της εφαρμογής <b>LG ThinQ</b> . |

	Περιγραφή
5	<p><b>Εκτιμώμενος χρόνος που απομένει</b></p> <ul style="list-style-type: none"> <li>Όταν επιλέξετε ένα πρόγραμμα πλύσης, εμφανίζεται ο προεπιλεγμένος χρόνος για αυτό το πρόγραμμα. Ο χρόνος αυτός αλλάζει, ανάλογα με την επιλογή που έχει οριστεί.</li> <li>Εάν η οθόνη εμφανίζει την ένδειξη ---, τότε ο χρόνος θα εμφανιστεί μετά τον υπολογισμό του όγκου του φορτίου από τη λειτουργία υπολογισμού φορτίου. Αυτό είναι φυσιολογικό.</li> <li>Ο χρόνος που εμφανίζεται αποτελεί μόνο εκτίμηση. Αυτός ο χρόνος βασίζεται στις κανονικές συνθήκες λειτουργίας. Αρκετοί παράγοντες (βάρος φορτίου, θερμοκρασία δωματίου, θερμοκρασία εισερχόμενου νερού κλπ.) μπορούν να επηρεάσουν τον πραγματικό χρόνο.</li> </ul>
6	<p><b>AI DD</b></p> <ul style="list-style-type: none"> <li>Η ένδειξη <b>AI DD</b>  παρέχει τις κατάλληλες ενέργειες περιστροφής του κάδου μετά την ολοκλήρωση του υπολογισμού του φορτίου.</li> <li>Το  ενεργοποιείται όταν επιλέγονται και εκτελούνται τα προγράμματα <b>Βαμβακερά</b> και <b>Συνθετικά</b>.</li> </ul>
7	<p><b>Ενδεικτικές λυχνίες κατάστασης προγράμματος</b></p> <ul style="list-style-type: none"> <li>Όταν εκτελείται ένα πρόγραμμα πλύσης, η λυχνία LED για το ενεργό στάδιο αναβοσβήνει και οι λυχνίες LED για τα στάδια που απομένουν παραμένουν σταθερά αναμμένες. Μόλις ολοκληρωθεί ένα στάδιο, η λυχνία LED σβήνει. Αν γίνει παύση ενός κύκλου, η λυχνία LED του ενεργού σταδίου θα σταματήσει να αναβοσβήνει.</li> </ul>

## Πρόγραμμα πλύσης

Βαμβακερά	40 °C (Κρύο έως 95 °C)	Μέγιστο φορτίο: Μέγιστο Επιτρεπόμενο
Περιγραφή	<p>Πλένει κανονικά λερωμένα ρούχα συνδυάζοντας διάφορες κινήσεις του κάδου.</p> <ul style="list-style-type: none"> <li>Εάν πιάσετε το κουμπί <b>Έναρξη/Παύση</b> χωρίς να έχετε επιλέξει πρόγραμμα, θα αρχίσει αυτόματα το πρόγραμμα <b>Βαμβακερά</b> με τη χρήση των προεπιλεγμένων ρυθμίσεων.</li> </ul>	

Συνθετικά	40 °C (Κρύο έως 60 °C)	Μέγιστο φορτίο: 5 kg
Περιγραφή	<p>Πλένει ρούχα που δεν χρειάζονται σιδέρωμα μετά το πλύσιμο.</p> <ul style="list-style-type: none"> <li>Χρήση για πολυαμίδη, ακρυλικό, πολυεστέρα.</li> </ul>	

Ευαίσθητα	20 °C (Κρύο έως 40 °C)	Μέγιστο φορτίο: 3 kg
Περιγραφή	<p>Πλένει ευαίσθητα ρούχα κατάλληλα για πλύσιμο στο χέρι και στο πλυντήριο, όπως μάλλινα που πλένονται, εσώρουχα, φορέματα κ.λπ.</p>	

<b>Eco 40-60</b>	<b>40 °C (40 °C έως 60 °C)</b>	<b>Μέγιστο φορτίο: Μέγιστο Επιτρεπόμενο</b>
<b>Περιγραφή</b>	Πλένει κανονικά λερωμένα βαμβακερά ρούχα που πρέπει να πλένονται στους 40 °C ή τους 60 °C.	

<b>Γρήγορο</b>	<b>20 °C (20 °C έως 40 °C)</b>	<b>Μέγιστο φορτίο: 1 kg</b>
<b>Περιγραφή</b>	Πλένει γρήγορα μικρές ποσότητες ελαφρώς λερωμένων ρούχων.	

<b>Αναβάθμιση</b>	<b>60 °C</b>	<b>-</b>
<b>Περιγραφή</b>	Αυτό το πρόγραμμα σας επιτρέπει να κάνετε λήψη νέων και ειδικών προγραμμάτων πλύσης στη συσκευή σας με ένα smartphone. Το προεπιλεγμένο πρόγραμμα είναι <b>Φροντίδα Αλλεργιών</b> .	

## ΣΗΜΕΙΩΣΗ

- Επιλέξτε την κατάλληλη θερμοκρασία νερού για το επιλεγμένο πρόγραμμα πλύσης. Ακολουθείτε πάντα τις ετικέτες ή τις οδηγίες των κατασκευαστών των ρούχων κατά την πλύση για να αποφύγετε φθορές στα ρούχα.
- Επιλέξτε τη σωστή θερμοκρασία πλύσης και ταχύτητα περιστροφής για τα επιθυμητά προγράμματα.
- Η πραγματική θερμοκρασία του νερού ενδέχεται να διαφέρει από την αναφερόμενη θερμοκρασία του κύκλου.
- Συνιστάται ουδέτερο απορρυπαντικό.

## Επιπλέον επιλογές

Πρόγραμμα	TurboWash	Ατμός
<b>Βαμβακερά</b>	●	●
<b>Συνθετικά</b>	●	●
<b>Ευαίσθητα</b>	●	
<b>Eco 40-60</b>	●	●
<b>Γρήγορο</b>	●*1	

\*1 Η επιλογή περιλαμβάνεται αυτόματα στο πρόγραμμα.

## Επιλεγόμενη ταχύτητα περιστροφής

Πρόγραμμα	Ταχύτητα στुψίματος	
	Προεπιλογή	Διαθέσιμες επιλογές
<b>Βαμβακερά</b>	1400 rpm	Όλα
<b>Γρήγορο</b>	400 rpm	Όλα
<b>Ευαίσθητα</b>	800 rpm	Έως 800 rpm
<b>Eco 40-60</b>	1400 rpm	Όλα
<b>Συνθετικά</b>	1400 rpm	Όλα

### ΣΗΜΕΙΩΣΗ

- Η πραγματική μέγιστη ταχύτητα περιστροφής μπορεί να διαφέρει ανάλογα με τις συνθήκες φόρτωσης. Οι παραπάνω τιμές στρογγυλοποιούνται στην πλησιέστερη εκατοντάδα.

## Δεδομένα κατανάλωσης

### Περιγραφή μονάδας

**kg:** Φορτίο ρούχων

**ω:λλ:** Διάρκεια προγράμματος

**kWh:** Κατανάλωση ενέργειας

**°C:** Μέγιστη θερμοκρασία μέσα στα υπό επεξεργασία ρούχα

**Λίτρα:** Κατανάλωση νερού

**rpm:** Μέγιστη ταχύτητα περιστροφής

**%:** Απομένουσα υγρασία στο τέλος της φάσης περιστροφής. Όσο μεγαλύτερη η ταχύτητα περιστροφής, τόσο εντονότερος ο θόρυβος και τόσο λιγότερη η απομένουσα υγρασία.

### Κοινά προγράμματα

Πρόγραμμα	kg	ω:λλ	kWh	°C	Λίτρα	rpm	%
<b>Βαμβακερά 20 °C</b>	12	2:05	0,211	27	77,1	1350	50,0
<b>Βαμβακερά 40 °C + Εντατική</b>	12	4:24	0,588	29	71,8	1350	51,2
<b>Βαμβακερά 60 °C</b>	12	4:38	1,444	43	73,4	1350	51,0
<b>Συνθετικά</b>	5	3:04	0,859	32	64,5	1350	54,8
<b>Γρήγορο</b>	1	0:14	0,049	21	31,7	400	110,2

Πρόγραμμα	kg	ω:λλ	kWh	°C	Λίτρα	rpm	%
<b>Eco 40-60</b> (πλήρες)*1	12	4:00	0,850	30	94,0	1350	45,0
<b>Eco 40-60</b> (στο ήμισυ)*1	6	3:00	0,550	28	54,0	1350	45,5
<b>Eco 40-60</b> (στο ένα τέταρτο)*1	3	2:40	0,320	25	43,0	1350	44,6

\*1 Είναι σε θέση να καθαρίσει κανονικά λερωμένα βαμβακερά ρούχα, που δηλώνεται ότι πλένονται στους 40 °C ή τους 60 °C, μαζί στον ίδιο κύκλο. Επίσης, αυτό το πρόγραμμα χρησιμοποιείται για την αξιολόγηση της συμμόρφωσης με τη νομοθεσία της ΕΕ για τον οικολογικό σχεδιασμό (ΕΕ 2019/2023).

## ΣΗΜΕΙΩΣΗ

- Τα αποτελέσματα της δοκιμής εξαρτώνται από την πίεση του νερού, τη σκληρότητα του νερού, τη θερμοκρασία εισόδου νερού, τη θερμοκρασία χώρου, τον τύπο και την ποσότητα του φορτίου, τον βαθμό βρομιάς, το απορρυπαντικό που χρησιμοποιείται, τις διακυμάνσεις στην παροχή ηλεκτρικού ρεύματος από το δίκτυο και τις επιλεγμένες πρόσθετες επιλογές.
- Οι τιμές για τα κοινά προγράμματα, με εξαίρεση τον κύκλο **Eco 40-60**, είναι μόνο ενδεικτικές.
- Ο κανονισμός (ΕΕ) 2019/2023, που ισχύει από 1η Μαρτίου 2021, σχετίζεται με την Κατηγορία Ενεργειακής απόδοσης σύμφωνα με τον κανονισμό (ΕΕ) 2019/2014.
- Σαρώστε τον κωδικό QR στην ετικέτα ενέργειας που παρέχεται με τη συσκευή, η οποία αναγράφει έναν διαδικτυακό σύνδεσμο προς τις πληροφορίες που σχετίζονται με την απόδοση της συσκευής στη βάση δεδομένων EU EPREL. Κρατήστε την ετικέτα ενέργειας για λόγους αναφοράς μαζί με το εγχειρίδιο χρήστη και όλα τα άλλα έγγραφα που παρέχονται μαζί με τη συσκευή.
- Μπορείτε να βρείτε το όνομα του μοντέλου στην πινακίδα κατάταξης. Ανοίξτε την πόρτα που βρίσκεται ακριβώς γύρω από το άνοιγμα στο τύμπανο.
- Για να βρείτε τις ίδιες πληροφορίες στη σελίδα EPREL, επισκεφτείτε τη διεύθυνση <https://eprel.ec.europa.eu> και πραγματοποιήστε αναζήτηση χρησιμοποιώντας το όνομα του μοντέλου.

## Επιπλέον επιλογές και λειτουργίες

### Προσαρμογή προγράμματος πλύσης

Κάθε πρόγραμμα διαθέτει προεπιλεγμένες ρυθμίσεις που επιλέγονται αυτόματα. Μπορείτε επίσης να προσαρμόσετε αυτές τις ρυθμίσεις χρησιμοποιώντας τα παρακάτω κουμπιά.

#### Πλύση

Πιέστε κατ' επανάληψη το κουμπί **Πλύση** μέχρι να επιλεγεί το επιθυμητό επίπεδο λερωμάτος.

- **Πρόπλυση:** για πολύ λερωμένα ρούχα
- **Εντατική:** για κανονικά και πολύ λερωμένα ρούχα
- **Προεπιλεγμένη:** για κανονικά λερωμένα ρούχα

### ΣΗΜΕΙΩΣΗ

- Οι επιλέξιμες ρυθμίσεις διαφέρουν ανάλογα με το επιλεγμένο πρόγραμμα.

#### Ξέβγαλμα

Μπορείτε να επιλέξετε τον αριθμό των ξεβγαλιμάτων πατώντας το κουμπί **Ξέβγαλμα**. Αυτή η λειτουργία συνιστάται για άτομα με αλλεργίες στα απορρυπαντικά.

#### Στύψιμο

Το επίπεδο έντασης στύψιματος μπορεί να επιλεγεί πατώντας κατ' επανάληψη αυτό το κουμπί.

Πιέστε το κουμπί **Στύψιμο** για να επιλέξετε ταχύτητα περιστροφής.

#### Θερμοκρασία

Αυτό το κουμπί επιλέγει τη θερμοκρασία πλύσης για το επιλεγμένο πρόγραμμα.

Πιέστε το κουμπί **Θερμοκρασία** μέχρι να φωτιστεί η επιθυμητή ρύθμιση.

- Επιλέξτε τη θερμοκρασία νερού που είναι κατάλληλη για τον τύπο φορτίου που πλένετε. Τηρείτε τις ετικέτες φροντίδας του ρούχου για καλύτερα αποτελέσματα.

## Ακολουθήστε τα επόμενα βήματα για να προσαρμόσετε ένα πρόγραμμα πλύσης:

- 1 Προετοιμάστε τα ρούχα και φορτώστε τα στον κάδο.
- 2 Πιέστε το κουμπί **Τροφοδοσία**.
- 3 Προσθέστε απορρυπαντικό.
- 4 Επιλέξτε ένα πρόγραμμα πλύσης.
- 5 Προσαρμόστε το πρόγραμμα πλύσης (**Πλύση**, **Ξέβγαλμα**, **Στύψιμο** και **Θερμοκρασία**) κατά περίπτωση.
- 6 Πιέστε το κουμπί **Έναρξη/Παύση**.

### Χρήση μόνο λειτουργίας στύψιματος

- 1 Προετοιμάστε τα ρούχα και φορτώστε τα στον κάδο.
- 2 Πιέστε το κουμπί **Τροφοδοσία**.
  - Μην επιλέξετε πρόγραμμα πλύσης και μην προσθέσετε απορρυπαντικό.
- 3 Πιέστε το κουμπί **Στύψιμο**.
- 4 Πιέστε το κουμπί **Έναρξη/Παύση**.

### ΣΗΜΕΙΩΣΗ

- Εάν επιλέξετε πρόγραμμα πλύσης, δεν θα μπορείτε να επιλέξετε μόνο στύψιμο. Εάν συμβεί αυτό, πατήστε δύο φορές το κουμπί

**Τροφοδοσία** για να απενεργοποιήσετε και να ενεργοποιήσετε ξανά το πλυντήριο.

## Χρήση ειδικών επιλογών

Μπορείτε να προσαρμόσετε τα προγράμματα χρησιμοποιώντας τις παρακάτω ειδικές επιλογές:

### Ατμός

Η προσθήκη αυτής της επιλογής συμβάλλει στην επίτευξη καλύτερων αποτελεσμάτων καθαρισμού.

### TurboWash

Η προσθήκη αυτής της επιλογής μειώνει τον χρόνο του προγράμματος, αλλά θα επιτευχθούν παρόμοια αποτελέσματα πλύσης.

## Ακολουθήστε τα επόμενα βήματα για να χρησιμοποιήσετε μια ειδική επιλογή.

**1** Πιέστε το κουμπί **Τροφοδοσία**.

**2** Επιλέξτε ένα πρόγραμμα πλύσης.

**3** Αλλάξτε το πρόγραμμα πλύσης (**Θερμοκρασία**, **Ξέβγαλμα** ή **Στύψιμο**) κατά περίπτωση.

**4** Πιέστε το κουμπί **Ατμός** ή **TurboWash**.

**5** Πιέστε το κουμπί **Έναρξη/Παύση**.

### Προετοιμασία

Η λειτουργία αυτή επιτρέπει στο στεγνωτήριο να λειτουργήσει αυτόματα μετά το πρόγραμμα πλύσης.

## Ακολουθήστε τα επόμενα βήματα για να χρησιμοποιήσετε μια ειδική επιλογή.

**1** Πατήστε το κουμπί **Τροφοδοσία** του πλυντηρίου.

**2** Επιλέξτε ένα πρόγραμμα πλύσης.

**3** Αλλάξτε το πρόγραμμα πλύσης (**Θερμοκρασία**, **Ξέβγαλμα** ή **Στύψιμο**) αν είναι αναγκαίο.

**4** Πατήστε το κουμπί **Προετοιμασία** του πλυντηρίου.

**5** Πατήστε το κουμπί **Έναρξη/Παύση** του πλυντηρίου.

- Όταν το στεγνωτήριο ενεργοποιηθεί, θα εμφανιστεί ο συνδυασμός προγράμματος στεγνωμάτος και επιλογής.
- Μετά την ανίχνευση του βάρους του φορτίου, στην οθόνη του στεγνωτηρίου εμφανίζεται ο υπολειπόμενος χρόνος στεγνωμάτος για περίπου 1 λεπτό.

Κατά τη λειτουργία **Προετοιμασία**, η οθόνη του στεγνωτηρίου εμφανίζει την ένδειξη P+E.

**6** Μετά το τέλος του προγράμματος πλύσης, φορτώστε τα αντικείμενα στο στεγνωτήριο και κλείστε την πόρτα.

**7** Πατήστε το κουμπί **Έναρξη/Παύση** του στεγνωτηρίου.

- Στην οθόνη του στεγνωτηρίου εμφανίζεται ο εκτιμώμενος υπολειπόμενος χρόνος στεγνωμάτος.

## ΣΗΜΕΙΩΣΗ

- Η λειτουργία **Προετοιμασία** δεν θα ενεργοποιηθεί στις εξής περιπτώσεις:
  - Αν δεν ξεκινήσετε το στεγνωτήριο εντός 15 λεπτών από το τέλος του προγράμματος πλύσης
  - Αν το στεγνωτήριο δεν είναι στην πρίζα
  - Αν χρησιμοποιείται η λειτουργία τηλεχειρισμού

### ΣΗΜΕΙΩΣΗ

- Αν έχει διακοπεί η λειτουργία του πλυντηρίου ή του στεγνωτηρίου κατά τη ρύθμιση της λειτουργίας **Προετοιμασία**
- Όταν οριστεί η επιλογή, λειτουργεί μόνο το κουμπί **Τροφοδοσία** και η πόρτα κλειδώνει. Ανοίξτε την πόρτα του στεγνωτηρίου μετά το τέλος του προγράμματος πλύσης.

### Χρήση βασικών επιλογών

Μπορείτε να προσαρμόσετε τα προγράμματα χρησιμοποιώντας τις παρακάτω βασικές επιλογές:

#### Ξέβγαλ.+Στύψ.

Σας επιτρέπει να ξεπλύνετε και να στύψετε ένα φορτίο χωριστά από το κανονικό πρόγραμμα. Χρησιμοποιήστε το για να εμποδίσετε νωπούς λεκέδες να στεγνώσουν πάνω στα ρούχα.

- 1 Πιέστε το κουμπί **Τροφοδοσία**.
- 2 Επιλέξτε ένα πρόγραμμα πλύσης.
- 3 Πιέστε παρατεταμένα το κουμπί **Θερμοκρασία** για 3 δευτερόλεπτα, όπως είναι απαραίτητο.
  - Μπορείτε να αλλάξετε την ταχύτητα περιστροφής πιέζοντας το κουμπί **Στύψιμο**.
- 4 Πιέστε το κουμπί **Έναρξη/Παύση**.

### Ρυθμίσεις

#### Κλειδωμα

Χρησιμοποιήστε την επιλογή αυτή για να απενεργοποιήσετε τα χειριστήρια. Αυτή η λειτουργία αποτρέπει τα παιδιά να αλλάζουν κύκλους ή να θέτουν σε λειτουργία τη συσκευή.

### ΣΗΜΕΙΩΣΗ

- Όταν ρυθμιστεί αυτή η λειτουργία, όλα τα κουμπιά κλειδώνουν εκτός από το κουμπί **Τροφοδοσία**.
- Όταν τα χειριστήρια είναι κλειδωμένα, η ένδειξη **EL** και ο υπολειπόμενος χρόνος εμφανίζονται εναλλάξ στην οθόνη κατά τη διάρκεια της πλύσης, ενώ αυτή η λειτουργία είναι ενεργοποιημένη.
- Με την απενεργοποίηση της τροφοδοσίας δεν θα γίνει επαναφορά αυτής της λειτουργίας. Πρέπει να απενεργοποιήσετε αυτήν τη λειτουργία πριν μπορέσετε να έχετε πρόσβαση σε κάποια άλλη λειτουργία.

#### Κλειδωμα του Πίνακα ελέγχου

- 1 Ενεργοποιήστε την τροφοδοσία.
- 2 Πατήστε παρατεταμένα το κουμπί **Στύψιμο** για 3 δευτερόλεπτα για να ενεργοποιήσετε αυτήν τη λειτουργία.
  - Θα ηχησει ένα ηχητικό σήμα και στην οθόνη θα εμφανιστεί το **EL**.

#### Ξεκλειδωμα του Πίνακα ελέγχου

- 1 Ενεργοποιήστε την τροφοδοσία.
- 2 Πατήστε παρατεταμένα το κουμπί **Στύψιμο** για 3 δευτερόλεπτα για να απενεργοποιήσετε αυτήν τη λειτουργία.

# ΛΕΙΤΟΥΡΓΙΑ-ΣΤΕΓΝΩΤΗΡΙΟ

## Επισκόπηση λειτουργίας

### Χρήση του στεγνωτηρίου

Πριν από τον πρώτο κύκλο, ρυθμίστε τη συσκευή για στέγνωμα για 5 λεπτά για να προθερμανθεί ο κάδος. Ανοίγετε την πόρτα ανάμεσα στις φορτώσεις τις πρώτες φορές που χρησιμοποιείτε τη συσκευή για να επιτρέπεται η διάχυση τυχόν οσμών από το εσωτερικό της συσκευής.

Τα παιδιά πρέπει να επιτηρούνται, ώστε να μην εισέρχονται μέσα στον κάδο.

- 1 Βεβαιωθείτε ότι το φίλτρο χνουδιών είναι καθαρό.

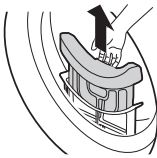

- Ανοίξτε την πόρτα και βεβαιωθείτε ότι το φίλτρο χνουδιών είναι καθαρό. Όταν το φίλτρο είναι γεμάτο με χνούδια, οι χρόνοι στεγνώματος θα είναι μεγαλύτεροι από το συνηθισμένο.

- 2 Τοποθετήστε τα ρούχα στον κάδο και κλείστε την πόρτα.

- Σπρώξτε τα ρούχα πιο βαθιά μέσα στον κάδο ώστε να είναι μακριά από τη στεγάνωση της πόρτας. Εάν τα ρούχα έχουν πιαστεί μεταξύ της πόρτας και της στεγάνωσης, μπορεί να υποστούν φθορά κατά το στέγνωμα.
- Τα ρούχα πρέπει να ταξινομούνται ανά τύπο υφάσματος και επίπεδο στεγνώματος.
- Όλα τα κορδόνια και οι ζώνες των ρούχων πρέπει να δένονται καλά και να σταθεροποιούνται πριν τοποθετηθούν στον κάδο.

- 3 Πιέστε το κουμπί **Τροφοδοσία** για να ενεργοποιήσετε τη συσκευή.

- Ανάλογα με το μοντέλο, το κουμπί **Τροφοδοσία** μπορεί να ανάβει για να υποδεικνύει ότι η συσκευή είναι έτοιμη για στέγνωμα.

- 4 Πιέστε κατ' επανάληψη το πλήκτρο κύκλου μέχρι να επιλεγεί ο κατάλληλος κύκλος.

- 5 Πατήστε παρατεταμένα το κουμπί **Έναρξη/Παύση** για να ξεκινήσει το πρόγραμμα στεγνώματος.

### ΣΗΜΕΙΩΣΗ

- Η συσκευή πλένει χνούδι, το οποίο συσσωρεύεται στην επιφάνεια του συμπυκνωτή, χρησιμοποιώντας αυτόματα νερό που συμπυκνώνεται από τα ρούχα κατά τη διάρκεια της λειτουργίας.
- Η συχνότητα του συμπυκνωτή καθαρισμού μπορεί να ποικίλει ανάλογα με το μέγεθος και την αρχική ποσότητα υγρασίας των ρούχων.

- 6 Αφού ολοκληρωθεί το πρόγραμμα στεγνώματος, ανοίξτε την πόρτα και αφαιρέστε τα ρούχα.

### ⚠ ΠΡΟΣΟΧΗ

- Προσέχετε! Ο κάδος στο εσωτερικό μπορεί να εξακολουθεί να καίει.

- 7 Πατήστε το κουμπί **Τροφοδοσία** για να απενεργοποιήσετε τη συσκευή.

- 8 Καθαρίστε το φίλτρο χουδιών.

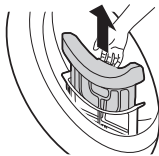

- 9 Για να αποτρέψετε τον σχηματισμό οσμών, μπορείτε να αφήσετε ανοιχτή ή ελαφρώς ανοιχτή την πόρτα για λίγη ώρα, εάν είναι δυνατό, για να επιτρέψετε την κυκλοφορία του αέρα μέσα στον κάδο μετά τη χρήση.

## ⚠ ΠΡΟΕΙΔΟΠΟΙΗΣΗ

- Για λόγους ασφάλειας, μην επιτρέπετε σε παιδιά ή ζώα να εισέρχονται στη συσκευή. Μπορεί να προκληθεί βλάβη ή τραυματισμός.

## ΣΗΜΕΙΩΣΗ

- Το τελικό μέρος ενός κύκλου στεγνώματος με περιστροφή τυμπάνου (κάδου) πραγματοποιείται χωρίς θερμότητα (κύκλος ψύξης) για να διασφαλιστεί ότι τα ρούχα μένουν σε θερμοκρασία που εξασφαλίζει ότι δεν θα υποστούν ζημία.
- Και η υψηλή ατμοσφαιρική θερμοκρασία και ο μικρός χώρος μπορούν να αυξήσουν τον χρόνο στεγνώματος καθώς και την κατανάλωση ενέργειας.

## Προετοιμασία ρούχων

### ΣΗΜΕΙΩΣΗ

- Μην υπερφορτώνετε τη συσκευή για βέλτιστη απόδοση στεγνώματος και μέγιστη ενεργειακή απόδοση κατά τη χρήση.

## Έλεγχος των ρούχων πριν από τη φόρτωση

### ⚠ ΠΡΟΣΟΧΗ

- Βεβαιωθείτε ότι τα ρούχα δεν έχουν πιαστεί μεταξύ της συσκευής και της πόρτας, διαφορετικά μπορεί να υποστούν φθορά κατά το στέγνωμα.
- Ακολουθείτε τις οδηγίες μέγιστου φορτίου στο σχετικό πρόγραμμα στεγνώματος του πίνακα προγραμμάτων για βέλτιστα αποτελέσματα στεγνώματος. Η υπερφόρτωση δεν επιτρέπει να γίνει σωστό στέγνωμα και προκαλεί περιττές ζάρες.
- Μην φορτώνετε υπερβολικά βρεγμένα ρούχα μέσα στη συσκευή. Αυτό προκαλεί αύξηση του χρόνου στεγνώματος και της κατανάλωσης ενέργειας. Βεβαιωθείτε ότι τα ρούχα έχουν στραγγίξει εντελώς πριν από τη φόρτωση.
- Εάν φορτώσετε ρούχα διαφορετικών υφασμάτων, ο χρόνος στεγνώματος θα αυξηθεί και η αντίστροφη μέτρηση υπολειπόμενου χρόνου στην οθόνη θα παύσει κατά το στέγνωμα. Η αντίστροφη μέτρηση θα συνεχίσει όταν ο αναγραφόμενος υπολειπόμενος χρόνος αντιστοιχεί πραγματικά στον χρόνο που απομένει.
- Αδειάστε όλες τις τσέπες. Αντικείμενα όπως καρφιά, κοκαλάκια, σπύρτα, στυλό, νομίσματα και κλειδιά μπορεί να προκαλέσουν βλάβη και στη συσκευή και στα ρούχα σας.
- Αφαιρείτε τις λυμένες ζώνες, κλείνετε τα φερμουάρ, τους γάντζους και μαζεύετε τα κορδόνια για να βεβαιωθείτε ότι δεν θα πιαστούν σε άλλα ρούχα.

## Ταξινόμηση ρούχων

Τα ρούχα έχουν τις δικές τους ετικέτες φροντίδας. Συνεπώς, συνιστάται να γίνεται το στέγνωμα σύμφωνα με την ετικέτα φροντίδας.

Ταξινομήστε τα ρούχα με βάση το μέγεθος και τον τύπο υφάσματος και προετοιμάστε τα σύμφωνα με τα σύμβολα στις ετικέτες τους.

**Μάλλινα**

- Βεβαιωθείτε ότι έχετε τηρήσει πρώτα τα σύμβολα στην ετικέτα φροντίδας υφάσματος. Τα μάλλινα δεν μπορούν να στεγνώσουν εντελώς από τον κύκλο, συνεπώς μην επαναλάβετε το στέγνωμα. Τραβήξτε τα μάλλινα στο αρχικό τους σχήμα και αφήστε τα να στεγνώσουν απλωμένα επάνω σε μία επίπεδη επιφάνεια.

**Υφαντά και πλεκτά υλικά**

- Ορισμένα πλεκτά και υλικά με θηλιές μπορεί να συρρικνωθούν ανάλογα με την ποιότητα.

**Συνθετικά και υφάσματα που δεν σιδερώνονται**

- Μην παραφορτώνετε την ηλεκτρική συσκευή. Για να ελαττώσετε το τσαλάκωμα, βγάλτε αμέσως από τη συσκευή, μόλις αυτή σταματήσει, τα ρούχα από ύφασμα που δεν σιδερώνονται.

**Μωρουδιακά και νυχτικά**















- Πάντα να ελέγχετε τις ετικέτες φροντίδας υφάσματος.

**Ελαστικά και πλαστικά**

- Μην στεγνώνετε αντικείμενα που είναι κατασκευασμένα ή περιέχουν καουτσούκ ή πλαστικό, όπως:
  - Ποδιές, σαλιάρες και καλύμματα καρέκλας
  - Κουρτίνες και τραπεζομάντιλα
  - Πατάκια μπάνιου

**Υαλοΐνες**

- Στη συσκευή, μην στεγνώνετε αντικείμενα από υαλοΐνες. Τα σωματίδια γυαλιού που μένουν στη συσκευή μπορεί να κολλήσουν στη συνέχεια στα ρούχα σας σε επόμενους κύκλους.

Σύμβολο	Περιγραφή
	Στέγνωμα
	Στεγνωτήριο με περιστροφή τυμπάνου (κάδου)
	Μόνιμο σιδέρωμα / Χωρίς τσαλάκωμα
	Απαλά / Ευαίσθητα
	Μην χρησιμοποιείτε στεγνωτήριο με περιστροφή τυμπάνου (κάδου)
	Μην χρησιμοποιείτε στεγνωτήριο
	Υψηλή θερμοότητα
	Μέτρια θερμοότητα
	Χαμηλή θερμοότητα
	Χωρίς θερμοότητα / Αέρα
	Στέγνωμα σε σχοινί / με άπλωμα
	Κρέμασμα όρθιο χωρίς στράγγισμα
	Στέγνωμα απλωμένο σε επίπεδη επιφάνεια
	Στη σκιά

**Έλεγχος της ετικέτας των υφασμάτων**

Τα σύμβολα στην ετικέτα των ρούχων σας ενημερώνουν για τη σύνθεση των υφασμάτων των ρούχων σας και για τον τρόπο που πρέπει να στεγνώνονται.

# Πίνακας χειρισμού και Πίνακας προγραμμάτων

## Λειτουργίες πίνακα ελέγχου

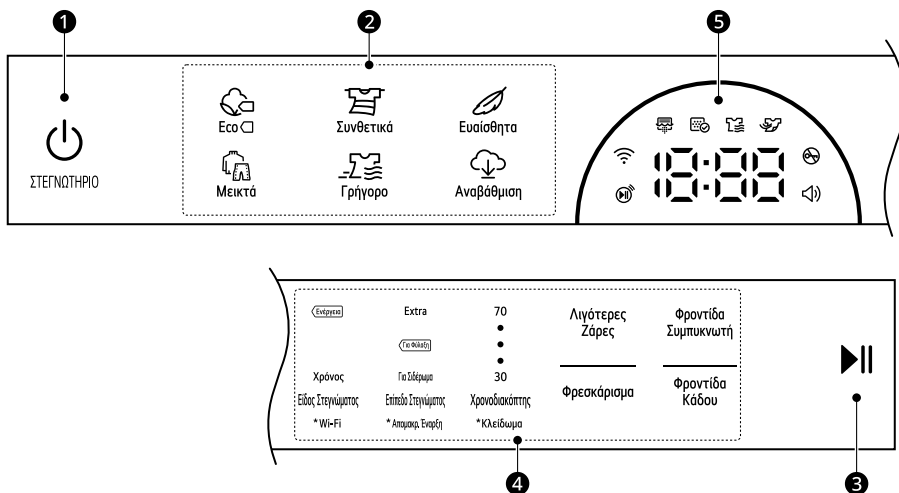







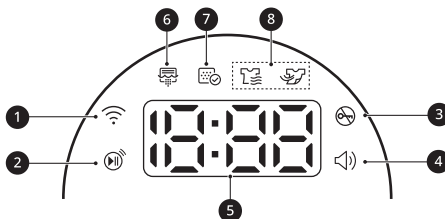

Περιγραφή	
<b>1</b>	<p><b>Κουμπί ενεργοποίησης/απενεργοποίησης Τροφοδοσία</b></p> <ul style="list-style-type: none"> <li>Πιέστε το κουμπί για να ενεργοποιήσετε τη συσκευή. Πατήστε το πάλι παρατεταμένα για να την απενεργοποιήσετε.</li> <li>Πατώντας το κουμπί <b>Τροφοδοσία</b> κατά τη διάρκεια ενός προγράμματος θα ακυρωθεί αυτό το πρόγραμμα και οι ρυθμίσεις του θα χαθούν.</li> </ul>
<b>2</b>	<p><b>Κουμπιά προγραμμάτων</b></p> <ul style="list-style-type: none"> <li>Ανάλογα με τον τύπο των ρούχων, υπάρχουν διάφορα προγράμματα διαθέσιμα.</li> <li>Η ένδειξη προγράμματος θα ανάψει για να υποδειχθεί το επιλεγμένο πρόγραμμα.</li> </ul>
<b>3</b>	<p><b>Κουμπί Έναρξη/Παύση</b></p> <ul style="list-style-type: none"> <li>Αυτό το κουμπί <b>Έναρξη/Παύση</b> χρησιμοποιείται για να ξεκινήσει ή για να γίνει παύση του κύκλου στεγνώματος.</li> <li>Όταν η συσκευή είναι σε παύση, η τροφοδοσία απενεργοποιείται αυτόματα μετά από ορισμένο διάστημα για λόγους ασφάλειας.</li> </ul>

Περιγραφή	
<b>4</b>	<p><b>Πρόσθετα κουμπιά προγραμμάτων / Επιπλέον επιλογές και λειτουργίες</b></p> <ul style="list-style-type: none"> <li>Χρησιμοποιήστε αυτά τα κουμπιά για να κάνετε τις επιθυμητές επιλογές για το επιλεγμένο πρόγραμμα. Δεν είναι διαθέσιμες όλες οι επιλογές σε κάθε πρόγραμμα.</li> </ul> <p><b>Απομακρ. Έναρξη</b></p> <ul style="list-style-type: none"> <li>Με την εφαρμογή <b>LG ThinQ</b>, μπορείτε να χρησιμοποιήσετε το κινητό σας για να χειριστείτε τη συσκευή σας εξ αποστάσεως.</li> <li>Για να χρησιμοποιήσετε τη λειτουργία απομακρυσμένης εκκίνησης, ανατρέξτε στις <b>ΕΞΥΠΝΕΣ ΛΕΙΤΟΥΡΓΙΕΣ</b>.</li> </ul> <p><b>Wi-Fi</b></p> <ul style="list-style-type: none"> <li>Πιέστε και κρατήστε πατημένο το κουμπί <b>Είδος Στεγνώματος</b> για 3 δευτερόλεπτα για να ξεκινήσετε τη σύνδεση της συσκευής με την εφαρμογή <b>LG ThinQ</b>.</li> </ul>
<b>5</b>	<p><b>Οθόνη ώρας και κατάσταση</b></p> <ul style="list-style-type: none"> <li>Στην οθόνη εμφανίζονται οι ρυθμίσεις, η εκτίμηση του υπολειπόμενου χρόνου, οι επιλογές και τα μηνύματα κατάσταση. Όταν ενεργοποιηθεί η συσκευή, θα φωτιστούν οι προεπιλεγμένες ρυθμίσεις στην οθόνη.</li> </ul>

## Οθόνη ώρας και κατάσταση



Περιγραφή	
<b>1</b>	Η ένδειξη  ανάβει όταν η συσκευή είναι συνδεδεμένη στο οικιακό δίκτυο Wi-Fi.
<b>2</b>	Η ένδειξη  ανάβει όταν η δυνατότητα τηλεχειρισμού είναι ενεργοποιημένη.
<b>3</b>	Η ένδειξη  ανάβει όταν ξεκινά το πρόγραμμα και η πόρτα είναι κλειδωμένη.
<b>4</b>	Η ένδειξη  ανάβει όταν το ηχητικό σήμα είναι ενεργοποιημένο. Η λειτουργία αυτή μπορεί να ενεργοποιηθεί ή να απενεργοποιηθεί μόνο μέσω της εφαρμογής <b>LG ThinQ</b> .
<b>5</b>	<p><b>Εμφάνιση υπολειπόμενου χρόνου</b></p> <ul style="list-style-type: none"> <li>Όταν επιλέξετε ένα πρόγραμμα στεγνώματος, εμφανίζεται ο χρόνος στεγνώματος για το επιλεγμένο πρόγραμμα. Ο χρόνος θα αλλάξει όταν ορίσετε τις πρόσθετες επιλογές για το πρόγραμμα.</li> <li>Όταν η συσκευή εντοπίζει προβλήματα, εμφανίζονται μηνύματα σφάλματος.</li> </ul>

Περιγραφή	
6	<p>Η ένδειξη  ανάβει ή αναβοσβήνει ενώ πλένεται ο συμπυκνωτής ή εκτελείται η λειτουργία απόψυξης.</p> <ul style="list-style-type: none"> <li>Καθαρισμός του συμπυκνωτή πραγματοποιείται ανά 30 κύκλους στεγνώματος.</li> </ul> <p><b>ΣΗΜΕΙΩΣΗ</b></p> <ul style="list-style-type: none"> <li>Η διάρκεια στεγνώματος θα είναι μεγαλύτερη από ό,τι συνήθως κατά την πλήση του συμπυκνωτή.</li> <li>Αν στεγνώνεται μικρή ποσότητα ρούχων, ο συμπυκνωτής δεν θα πλυθεί, γιατί το νερό που συσσωρεύεται κατά τη διάρκεια του κύκλου στεγνώματος δεν αρκεί για την πλήση του συμπυκνωτή.</li> </ul>
7	<p>Η ένδειξη  ανάβει όταν πρέπει να καθαριστεί ή να τοποθετηθεί το φίλτρο χνουδιών.</p> <ul style="list-style-type: none"> <li>Ειδοποίηση καθαρισμού: Όταν πιέσετε το κουμπί <b>Τροφοδοσία</b>, θα προβληθεί το εικονίδιο.</li> <li>Ειδοποίηση εξαρτήματος που λείπει: Όταν δεν έχει τοποθετηθεί το φίλτρο χνουδιών, η συσκευή δεν θα λειτουργήσει.</li> </ul>
8	<p><b>Ενδεικτικές λυχνίες κατάστασης προγράμματος</b></p> <ul style="list-style-type: none"> <li>Η ένδειξη  ανάβει όταν η συσκευή βρίσκεται στο στάδιο στεγνώματος.</li> <li>Η ένδειξη  ανάβει όταν η συσκευή βρίσκεται στο στάδιο ψύξης.</li> </ul>

## Οδηγός προγραμμάτων στεγνώματος

Πρόγραμμα	Eco 	Μέγιστο φορτίο	Μέγ. φορτίο
Περιγραφή	Χρησιμοποιείται για το στέγνωμα με χαμηλότερη κατανάλωση ενέργειας όλων των κανονικών ρούχων, όπως βαμβακερά, λινά, πουκάμισα, τζιν ή μικτά φορτία, εκτός από ευαίσθητα υφάσματα όπως μαλλί ή μετάξι.		
Επίπεδο Στεγνώματος	Προεπιλογή : <b>Για Φύλαξη</b>	Διαθέσιμες επιλογές: Όλες	

Πρόγραμμα	Συνθετικά	Μέγιστο φορτίο	4 kg
Περιγραφή	Στεγνώνει ρούχα που δεν χρειάζονται σιδέρωμα μετά το στέγνωμα.		
	<ul style="list-style-type: none"> <li>Χρήση για πολυαμίδη, ακρυλικό, πολυεστέρα.</li> </ul>		
Επίπεδο Στεγνώματος	Προεπιλογή : <b>Για Φύλαξη</b>	Διαθέσιμες επιλογές: <b>Για Φύλαξη, Για Σιδέρωμα</b>	

Πρόγραμμα	Ευαίσθητα	Μέγιστο φορτίο	1,5 kg
Περιγραφή	Χρησιμοποιήστε αυτό το πρόγραμμα για να στεγνώσετε πουκάμισα/μπλούζες, νάιλον, εσώρουχα ή διαφανή και δαντελωτά ρούχα που μπορούν εύκολα να φθαρούν.		
Επίπεδο Στεγνώματος	Μη προσαρμόσιμο		

Πρόγραμμα	Μεικτά	Μέγιστο φορτίο	4 kg
Περιγραφή	Στεγνώνει ταυτόχρονα ανάμεικτα υφάσματα. • Χρήση για διάφορα είδη υφασμάτων εκτός από τα ιδιαίτερα ρούχα (μεταξωτά/ευαίσθητα, αθλητικά, σκούρα, μάλλινα, παπλώματα/ κουρτίνες).		
Επίπεδο Στεγνώματος	Προεπιλογή : Για Φύλαξη	Διαθέσιμες επιλογές: Όλες	

Πρόγραμμα	Γρήγορο	Μέγιστο φορτίο	1 kg
Περιγραφή	Χρησιμοποιήστε αυτό το πρόγραμμα για να στεγνώσετε ελαφριά ή μικρού μεγέθους αντικείμενα.		
Επίπεδο Στεγνώματος	Μη προσαρμόσιμο		

Πρόγραμμα	Αναβάθμιση	-	-
Περιγραφή	Αυτό το πρόγραμμα σας επιτρέπει να κάνετε λήψη νέων και ειδικών προγραμμάτων στεγνώματος στη συσκευή σας με ένα smartphone. Το προεπιλεγμένο πρόγραμμα είναι <b>Φροντίδα Αλλεργιών</b> .		

## Επιπλέον επιλογές

Πρόγραμμα	Είδος Στεγνώματος
Eco <input type="checkbox"/>	Ενέργεια <sup>*1</sup>
	Χρόνος
Συνθετικά	Ενέργεια <sup>*1</sup>
Ευαίσθητα	Ενέργεια <sup>*1</sup>
Μεικτά	Ενέργεια
	Χρόνος <sup>*1</sup>

Πρόγραμμα	Είδος Στεγνώματος
Γρήγορο	Χρόνος* <sup>1</sup>

\*1 Η επιλογή περιλαμβάνεται αυτόματα στο πρόγραμμα.

## ΣΗΜΕΙΩΣΗ

- Μόνο στα προγράμματα **Eco** , **Συνθετικά** και **Μεικτά** είναι διαθέσιμη η επιλογή επιπέδου στεγνώματος.
- Η επιλογή **Λιγότερες Ζάρες** μπορεί να οριστεί για κάθε πρόγραμμα στεγνώματος.
- Ο εκτιμώμενος χρόνος που απομένει θα αλλάξει αν ορίσετε επιπλέον επιλογές για το πρόγραμμα.

## Έλεγχος σύμφωνα με το πρότυπο EN 61121 και την Οδηγία 2023/2533

- Για τον έλεγχο, θα πρέπει να συνδεθεί ένας σωλήνας αποστράγγισης στη συσκευή, σύμφωνα με το πρότυπο EN 61121 και την Οδηγία 2023/2533. Εάν ο σωλήνας αποστράγγισης δεν είναι συνδεδεμένος με τη συσκευή, συνδέστε τον σύμφωνα με την ενότητα **Εγκατάσταση του σωλήνα αποστράγγισης**.
- Ρυθμίστε το πρόγραμμα **Eco**  + **Για Φύλαξη** + **Ενέργεια** (για πλήρες και μισό φορτίο) για έλεγχο σύμφωνα με το πρότυπο EN 61121 και την Οδηγία 2023/2533.
- Το πρόγραμμα **Eco**  + **Για Φύλαξη** + **Ενέργεια** είναι κατάλληλο για το στέγνωμα υγρών βαμβακερών ρούχων και χρησιμοποιείται για την αξιολόγηση της συμμόρφωσης με το πρότυπο EN 61121 και την Οδηγία 2023/2533.
- Το **Eco**  + **Για Φύλαξη** + **Ενέργεια** είναι το πιο αποδοτικό πρόγραμμα όσον αφορά την κατανάλωση ενέργειας για το στέγνωμα υγρών βαμβακερών ρούχων.
- Τα αποτελέσματα των δοκιμών εξαρτώνται από τη θερμοκρασία δωματίου, τον τύπο και την ποσότητα φορτίου, τη σκληρότητα του νερού, τις διακυμάνσεις στην παροχή ηλεκτρικού ρεύματος από το δίκτυο και τις επιλεγμένες πρόσθετες επιλογές.

## Δεδομένα κατανάλωσης

### Περιγραφή μονάδας

**kg:** Φορτίο ρούχων (Βάρος στεγνού φορτίου)

**rpm (στύψιμο):** Επιλεγμένη ταχύτητα στυψίματος στο πλυντήριο ρούχων

**Αρχικό (%):** Απομένουσα υγρασία ρούχων μετά το στύψιμο

**ω:λλ:** Διάρκεια προγράμματος

**kWh:** Κατανάλωση ενέργειας

**dB:** Επίπεδο έντασης ήχου

## Κοινά προγράμματα

Πρόγραμμα	kg	gpm (στύψιμο)	Αρχικό (%)	ω:λλ	kWh
Ευαίσθητα	1,5	800	45	1:50	0,53
Μάλλινα *1	1	800	35	0:30	0,15
Συνθετικά + Για Φύλαξη	4	1400	40	1:25	0,67
Συνθετικά + Για Σιδέρωμα	4	1400	40	0:45	0,40

## Τυπικά προγράμματα

Πρόγραμμα	kg	ω:λλ	kWh	dB
Eco □ + Για Φύλαξη *2	10	4:59	1,79	62
	5	2:40	0,92	-

\*1 Μπορείτε να κάνετε λήψη αυτού του προγράμματος στη συσκευή σας μέσω smartphone.

\*2 Δοκιμαστικό πρόγραμμα με βάση 60% περιεκτικότητα σε υγρασία σύμφωνα με τον κανονισμό (ΕΕ) 2023/2534 όσον αφορά την ενεργειακή επισήμανση, μετρημένη σύμφωνα με το πρότυπο EN 61121

## ΣΗΜΕΙΩΣΗ

- Τα αποτελέσματα των δοκιμών εξαρτώνται από τη θερμοκρασία δωματίου, τον τύπο και την ποσότητα φορτίου, τα επίπεδα απομένουσας υγρασίας μετά το στύψιμο, τις διακυμάνσεις στην παροχή ηλεκτρικού ρεύματος από το δίκτυο και τις επιλεγμένες πρόσθετες επιλογές.
- Τα αποτελέσματα των δοκιμών βασίζονται στις προεπιλεγμένες ρυθμίσεις του προγράμματος **Είδος Στεγνώματος**.
- Οι τιμές για τα κοινά προγράμματα εκτός από τα τυπικά προγράμματα είναι μόνο ενδεικτικές.
- Σαρώστε τον κωδικό QR στην ετικέτα ενέργειας που παρέχεται με τη συσκευή, η οποία αναγράφει έναν διαδικτυακό σύνδεσμο προς τις πληροφορίες που σχετίζονται με την απόδοση της συσκευής στη βάση δεδομένων EU EPREL. Κρατήστε την ετικέτα ενέργειας για λόγους αναφοράς μαζί με το εγχειρίδιο χρήστη και όλα τα άλλα έγγραφα που παρέχονται μαζί με τη συσκευή.
- Μπορείτε να βρείτε το όνομα του μοντέλου στην πινακίδα κατάταξης. Ανοίξτε την πόρτα που βρίσκεται ακριβώς γύρω από το άνοιγμα στο τύμπανο.
- Για να βρείτε τις ίδιες πληροφορίες στη σελίδα EPREL, επισκεφτείτε τη διεύθυνση <https://eprel.ec.europa.eu> και πραγματοποιήστε αναζήτηση χρησιμοποιώντας το όνομα του μοντέλου.

## Επιπλέον επιλογές και λειτουργίες

### Προσαρμογή προγράμματος στεγνώματος

Κάθε πρόγραμμα διαθέτει προεπιλεγμένες ρυθμίσεις που επιλέγονται αυτόματα. Μπορείτε επίσης να προσαρμόσετε αυτές τις ρυθμίσεις χρησιμοποιώντας τα παρακάτω κουμπιά.

#### Είδος Στεγνώματος

Πατήστε επανειλημμένα το κουμπί **Είδος Στεγνώματος** για εξοικονόμηση ενέργειας ή χρόνου.

- **Ενέργεια:** Επιλογή εξοικονόμησης ενέργειας.
- **Χρόνος:** Επιλογή εξοικονόμησης χρόνου.

### ΣΗΜΕΙΩΣΗ

- Οι επιλέξιμες ρυθμίσεις διαφέρουν ανάλογα με το επιλεγμένο πρόγραμμα.

#### Επίπεδο Στεγνώματος

Σας επιτρέπει να επιλέξετε επίπεδο στεγνώματος για το πρόγραμμα στεγνώματος.

- **Extra:** Για χοντρά υφάσματα και υφάσματα με κεντημένη επένδυση
- **Για Φύλαξη:** Για υφάσματα που δεν χρειάζονται σιδέρωμα
- **Για Σιδέρωμα:** Για υφάσματα που χρειάζονται σιδέρωμα

#### Χρονοδιακόπτης

Χρησιμοποιήστε αυτή την επιλογή για να ορίσετε χειροκίνητα τη διάρκεια στεγνώματος, από 30 έως 70 λεπτά, σε διαστήματα των 10 λεπτών.

Χρησιμοποιήστε την για μικρά φορτία ή για να μειώσετε τις ζάρες.

### ΣΗΜΕΙΩΣΗ

- Τα ρούχα μπορεί να παραμείνουν νωπά ανάλογα με τον τύπο υφάσματος των ρούχων μετά το στέγνωμα. Σε αυτή την περίπτωση, χρησιμοποιήστε αυτή την επιλογή για να στεγνώσετε τα ρούχα πιο σχολαστικά.

## Ακολουθήστε τα επόμενα βήματα για να προσαρμόσετε ένα πρόγραμμα στεγνώματος:

- 1 Προετοιμάστε τα ρούχα και φορτώστε τα στον κάδο.
- 2 Πιέστε το κουμπί **Τροφοδοσία**.
- 3 Επιλέξτε ένα πρόγραμμα στεγνώματος.
- 4 Προσαρμόστε το πρόγραμμα στεγνώματος (**Είδος Στεγνώματος, Επίπεδο Στεγνώματος και Χρονοδιακόπτης**) κατά περίπτωση.
- 5 Πατήστε παρατεταμένα το κουμπί **Έναρξη/Παύση**.

## Χρήση ειδικών επιλογών

Μπορείτε να προσαρμόσετε τα προγράμματα χρησιμοποιώντας τις παρακάτω ειδικές επιλογές:

#### Λιγότερες Ζάρες

Με την ενεργοποίηση αυτής της επιλογής, το φορτίο θα περιστρέφεται περιοδικά για έως 2 ώρες μετά το επιλεγμένο πρόγραμμα ή έως ότου να ανοίξει η πόρτα. Είναι χρήσιμη για να αποφεύγονται ζάρες όταν δεν μπορείτε να αφαιρέσετε αμέσως τα αντικείμενα από το στεγνωτήριο.

- Πατήστε το κουμπί **Λιγότερες Ζάρες** πριν ξεκινήσετε ένα πρόγραμμα στεγνώματος.

### ΣΗΜΕΙΩΣΗ

- Όταν έχει ρυθμιστεί αυτή η επιλογή, στην οθόνη εμφανίζεται ένα ορθογώνιο με διακεκομμένη γραμμή και η ένδειξη **End** εμφανίζεται στην οθόνη μέχρι να απενεργοποιηθεί η δυνατότητα.
- Όταν έχει ρυθμιστεί αυτή η επιλογή, λειτουργούν μόνο τα κουμπιά **Τροφοδοσία, Έναρξη/Παύση και Λιγότερες Ζάρες** μετά το τέλος του προγράμματος στεγνώματος.

- Όταν εκτελείται ένα πρόγραμμα στεγνώματος, κάντε πρώτα παύση στο πρόγραμμα για να ορίσετε την επιλογή.
- Απενεργοποιείτε πάντα τη συσκευή προτού αφαιρέσετε τα ρούχα.

Επικοινωνήστε με το Κέντρο πληροφόρησης πελατών της LG Electronics ή επισκεφτείτε τον ιστότοπο της LG στη διεύθυνση <http://www.lg.com> για αγορά.

## Ακολουθήστε τα επόμενα βήματα για να χρησιμοποιήσετε μια ειδική επιλογή.

- 1 Πιέστε το κουμπί **Τροφοδοσία**.
- 2 Επιλέξτε ένα πρόγραμμα στεγνώματος.
- 3 Επιλέξτε **Λιγότερες Ζάρες**.
- 4 Πατήστε παρατεταμένα το κουμπί **Έναρξη/Παύση**.

## Ειδικός κύκλος

### Φρεσκάρισμα

Ο κύκλος αυτός μειώνει τις οσμές σε ρούχα που δεν χρειάζονται πλύσιμο.

## Στέγνωμα στο Ράφι

Αυτό το πρόγραμμα έχει σχεδιαστεί για χρήση με ρούχα που πρέπει να στεγνώσουν σε οριζόντια επιφάνεια, χωρίς περιστροφή, όπως πουλόβερ και ευαίσθητα υφάσματα.

Για να χρησιμοποιήσετε το πρόγραμμα, πρέπει να τοποθετήσετε το ράφι του στεγνωτηρίου μέσα στη συσκευή. Πριν από το στέγνωμα, απορρίψτε τα υλικά συσκευασίας του ραφιού στεγνωτηρίου.

Μπορείτε να κάνετε λήψη αυτού του προγράμματος στη συσκευή σας μέσω smartphone.

## ΣΗΜΕΙΩΣΗ

- Ορισμένα μοντέλα δεν πωλούνται με όλα τα διαθέσιμα αξεσουάρ. Ίσως χρειαστεί να αγοράσετε πρώτα το ράφι του στεγνωτηρίου, αν αυτό δεν παρέχεται με το μοντέλο σας.

- 1 Ανοίξτε την πόρτα.
- 2 Εισαγάγετε τον γάντζο του ραφιού του στεγνωτηρίου στο κέντρο του κάδου.

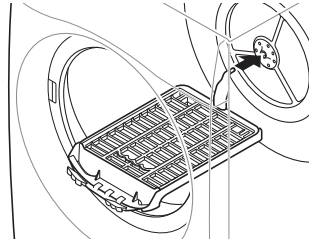

- 3 Τοποθετήστε το ράφι του στεγνωτηρίου στην παραπάνω δομή πάνω από το φίλτρο χνουδιών και πιέστε το για να ολοκληρώσετε τη συναρμολόγηση.

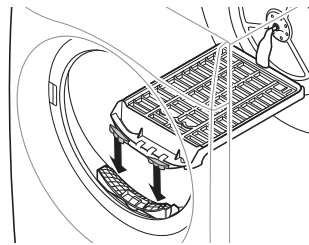

- 4 Τοποθετήστε τα υγρά αντικείμενα στο επάνω μέρος του ραφιού. Αφήστε χώρο γύρω από τα αντικείμενα για να κυκλοφορεί ο αέρας.
  - Το ράφι του στεγνωτηρίου δεν μετακινείται, αλλά ο κάδος θα περιστρέφεται.

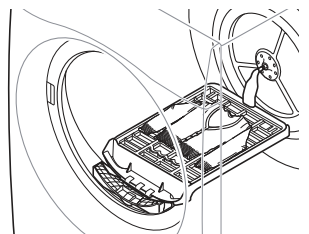

**5** Κλείστε την πόρτα.

**6** Ενεργοποιήστε τη συσκευή και επιλέξτε **Χρονοδιακόπτης** για να προσαρμόσετε τη διάρκεια στεγνώματος.

**7** Πιέστε το κουμπί **Έναρξη/Παύση**.

---

### ΣΗΜΕΙΩΣΗ

- Ελέγξτε το φίλτρο χνουδιών και αφαιρέστε τυχόν χνούδι που συσσωρεύεται από τα αντικείμενα που στεγνώνουν στο ράφι.

## Ρυθμίσεις

### Κλειδωμα

Χρησιμοποιήστε την επιλογή αυτή για να απενεργοποιήσετε τα χειριστήρια. Αυτή η λειτουργία αποτρέπει τα παιδιά να αλλάζουν κύκλους ή να θέτουν σε λειτουργία τη συσκευή.

---

### ΣΗΜΕΙΩΣΗ

- Όταν ρυθμιστεί αυτή η λειτουργία, όλα τα κουμπιά κλειδώνουν εκτός από το κουμπί **Τροφοδοσία**.
- Όταν τα χειριστήρια είναι κλειδωμένα, η ένδειξη **⏸** και ο υπολειπόμενος χρόνος εμφανίζονται εναλλάξ στην οθόνη κατά τη διάρκεια του στεγνώματος, ενώ αυτή η λειτουργία είναι ενεργοποιημένη.
- Με την απενεργοποίηση της τροφοδοσίας δεν θα γίνει επαναφορά αυτής της λειτουργίας. Πρέπει να απενεργοποιήσετε αυτήν τη λειτουργία πριν μπορέσετε να έχετε πρόσβαση σε κάποια άλλη λειτουργία.

---

### Κλειδωμα του Πίνακα ελέγχου

**1** Ενεργοποιήστε την τροφοδοσία.

**2** Πατήστε παρατεταμένα το κουμπί **Χρονοδιακόπτης** για 3 δευτερόλεπτα για να ενεργοποιήσετε αυτήν τη λειτουργία.

- Θα ηχήσει ένα ηχητικό σήμα και στην οθόνη θα εμφανιστεί το **⏸**.

### Ξεκλείδωμα του Πίνακα ελέγχου

**1** Ενεργοποιήστε την τροφοδοσία.

**2** Πατήστε παρατεταμένα το κουμπί **Χρονοδιακόπτης** για 3 δευτερόλεπτα για να απενεργοποιήσετε αυτήν τη λειτουργία.

## ΕΞΥΠΝΕΣ ΛΕΙΤΟΥΡΓΙΕΣ

### Χρήση της εφαρμογής LG ThinQ

Η εφαρμογή **LG ThinQ** σας επιτρέπει να επικοινωνείτε με τη συσκευή χρησιμοποιώντας ένα smartphone.

### Λειτουργίες εφαρμογής LG ThinQ

Συνδεθείτε με τη συσκευή από το smartphone, χρησιμοποιώντας τις έξυπνες λειτουργίες.

#### Απομακρυσμένη Εκκίνηση

Σας επιτρέπει να χειριστείτε απομακρυσμένα τη συσκευή από την εφαρμογή **LG ThinQ**.

#### Λήψη κύκλου

Μπορείτε να κατεβάστε νέους και εξειδικευμένους κύκλους που δεν περιλαμβάνονται στους βασικούς κύκλους της συσκευής.

Συσκευές που έχουν συνδεθεί επιτυχώς μπορούν να κατεβάσουν μια ποικιλία εξειδικευμένων κύκλων ειδικά για τη συγκεκριμένη συσκευή.

Αφού ολοκληρωθεί η λήψη του κύκλου στη συσκευή, η συσκευή διατηρεί τον κατεβασμένο κύκλο μέχρι να κατεβάσετε ένα νέο.

### ΣΗΜΕΙΩΣΗ

- Μπορεί να αποθηκευτεί μόνο ένας κύκλος που έχετε κατεβάσει κάθε φορά στη συσκευή.

#### Κύκλος Cloud

Οι κύκλοι Cloud περιλαμβάνουν πολλούς κύκλους που ξεκινούν από την εφαρμογή **LG ThinQ**.

Ωστόσο, ο κύκλος Cloud διαγράφεται από τη συσκευή αφού απενεργοποιηθεί η τροφοδοσία.

#### Έξυπνη Ζεύξη

Η λειτουργία αυτή επιλέγει αυτόματα τον κύκλο στεγνώματος ανάλογα με τον κύκλο πλύσης.

- Η λειτουργία αυτή δεν είναι προεπιλεγμένη. Μπορεί να ενεργοποιηθεί ή να απενεργοποιηθεί μόνο μέσω της εφαρμογής **LG ThinQ**.
- Δεν μπορείτε να χρησιμοποιήσετε τη λειτουργία **Έξυπνη Ζεύξη** 3 ώρες μετά το τέλος του κύκλου πλύσης.

#### Οδηγίες καθαρισμού κάδου (πλυντήριο)

Αυτή η λειτουργία δείχνει πόσοι κύκλοι απομένουν μέχρι τη στιγμή που θα ενεργοποιηθεί η λειτουργία **Καθαρ. Κάδου**.

#### Παρακολούθηση ενέργειας

Αυτή η λειτουργία ελέγχει την κατανάλωση ενέργειας των πρόσφατα χρησιμοποιημένων κύκλων και τον μηνιαίο μέσο όρο.

#### Smart Diagnosis

Αυτή η λειτουργία παρέχει χρήσιμες πληροφορίες για τη διάγνωση και την επίλυση προβλημάτων της συσκευής.

#### Ρυθμίσεις

Σας επιτρέπει να ορίσετε διάφορες επιλογές στη συσκευή και στην εφαρμογή.

#### Πρώθηση ειδοποιήσεων

Μόλις ολοκληρώνεται ο κύκλος ή αν η συσκευή αντιμετωπίζει προβλήματα, μπορείτε να λαμβάνετε ειδοποιήσεις **push** στο smartphone. Οι ειδοποιήσεις ενεργοποιούνται ακόμα και αν η εφαρμογή **LG ThinQ** είναι απενεργοποιημένη.

### ΣΗΜΕΙΩΣΗ

- Στις παρακάτω περιπτώσεις απαιτείται η ενημέρωση των πληροφοριών δικτύου για κάθε συσκευή στην εφαρμογή **LG ThinQ**, στην ενότητα **Κάρτες συσκευής > Ρυθμίσεις > Αλλαγή δικτύου**.
  - αλλαγή ασύρματου δρομολογητή
  - αλλαγή κωδικού πρόσβασης ασύρματου δρομολογητή
  - αλλαγή παρόχου υπηρεσιών διαδικτύου
- Η εφαρμογή υπόκειται σε αλλαγές χωρίς προειδοποίηση προς τους χρήστες για λόγους βελτίωσης του προϊόντος.
- Οι λειτουργίες ενδέχεται να διαφέρουν ανάλογα με το μοντέλο.

## Εγκατάσταση της εφαρμογής LG ThinQ και σύνδεση μιας συσκευής LG

### Μοντέλα με κωδικό QR

Σαρώστε τον κωδικό QR που βρίσκεται στο προϊόν μέσω της κάμερας ή μιας εφαρμογής ανάγνωσης κωδικών QR στο smartphone σας.

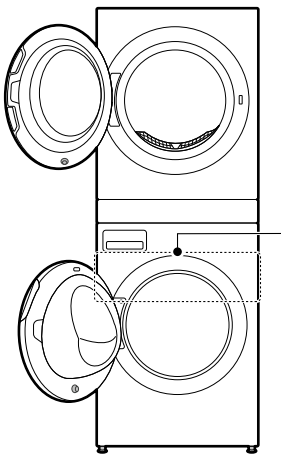

### Μοντέλα χωρίς κωδικό QR

- 1 Αναζητήστε και εγκαταστήστε την εφαρμογή **LG ThinQ** από το Google Play Store ή το Apple App Store σε ένα smartphone.
- 2 Εκτελέστε την εφαρμογή **LG ThinQ** και συνδεθείτε με τον λογαριασμό που διαθέτετε ή δημιουργήστε έναν λογαριασμό LG για να συνδεθείτε.
- 3 Αγγίξτε το κουμπί προσθήκης (+) στην εφαρμογή **LG ThinQ** για να συνδέσετε τη

συσκευή LG. Ακολουθήστε τις οδηγίες στην εφαρμογή για να ολοκληρώσετε τη διαδικασία.

### ΣΗΜΕΙΩΣΗ

- Μπορεί να σας ζητηθεί κωδικός πρόσβασης για να συνδεθείτε στο δίκτυο LG (όχι το οικιακό σας δίκτυο) κατά τη ρύθμιση του Wi-Fi. Ο κωδικός είναι οι 4 τελευταίοι χαρακτήρες του ονόματος του δικτύου, επαναλαμβανόμενοι δύο φορές, χωρίς κενά. Για παράδειγμα, αν το όνομα δικτύου είναι LG\_XXXX\_8b92, τότε ο κωδικός πρόσβασης που πρέπει να πληκτρολογήσετε είναι 8b928b92. Στον κωδικό πρόσβασης ισχύει διάκριση πεζών-κεφαλαίων και οι τελευταίοι 4 χαρακτήρες είναι μοναδικοί για τη συσκευή σας.
- Για να επαληθεύσετε την ασύρματη σύνδεση, ελέγξτε ότι έχει ανάψει το εικονίδιο  στον πίνακα ελέγχου.
- Η συσκευή υποστηρίζει μόνο ασύρματα δίκτυα 2,4 GHz. Για να ελέγξετε τη συχνότητα του δικτύου σας, επικοινωνήστε με τον πάροχο υπηρεσιών διαδικτύου ή ανατρέξτε στο εγχειρίδιο του ασύρματου δρομολογητή σας.
- Η εφαρμογή **LG ThinQ** δεν ευθύνεται για οποιαδήποτε προβλήματα σύνδεσης στο δίκτυο ή τυχόν αστοχίες, δυσλειτουργίες, ή σφάλματα που προκαλούνται από τη σύνδεση δικτύου.
- Εάν η συσκευή έχει πρόβλημα σύνδεσης με το δίκτυο ασύρματης σύνδεσης, ενδέχεται να βρίσκεται σε πολύ μακρινή απόσταση από το δρομολογητή. Αγοράστε έναν αναμεταδότη ασύρματης σύνδεσης (εξοπλισμός επέκτασης εμβέλειας) για να βελτιωθεί η ισχύς του σήματος ασύρματης σύνδεσης.
- Το δίκτυο ασύρματης σύνδεσης ίσως δεν μπορεί να συνδεθεί ή μπορεί να διακοπεί λόγω του περιβάλλοντος οικιακού δικτύου.
- Η σύνδεση με το δίκτυο μπορεί να μην λειτουργεί σωστά, ανάλογα με τον πάροχο υπηρεσιών διαδικτύου.
- Το ευρύτερο ασύρματο περιβάλλον μπορεί να επιβραδύνει την ασύρματη λειτουργία.
- Αν η συσκευή δεν μπορεί να καταχωρηθεί εξαιτίας προβλημάτων με τη μετάδοση του ασύρματου σήματος, βγάλτε τη συσκευή από την πρίζα και περιμένετε για περίπου ένα λεπτό προτού ξαναπροσπαθήσετε.
- Το όνομα του ασύρματου δικτύου (SSID) θα πρέπει να είναι ένας συνδυασμός Αγγλικών

γραμμάτων και αριθμών. (Μη χρησιμοποιείτε ειδικούς χαρακτήρες)

- Η διεπαφή χρήστη του smartphone σας μπορεί να διαφέρει αναλόγως με το λειτουργικό σύστημα του κινητού σας και τον κατασκευαστή.
- Εάν το πρωτόκολλο ασφαλείας του δρομολογητή είναι ρυθμισμένο στο **WEP**, μπορεί να μην καταφέρετε να συνδεθείτε στο δίκτυο. Αλλάξτε το πρωτόκολλο ασφαλείας (προτείνουμε το **WPA2**) και συνδέστε το προϊόν ξανά.

**2** Πιέστε το κουμπί **Τροφοδοσία**.

**3** Πιέστε παρατεταμένα το κουμπί **Απομακρ. Έναρξη** για 3 δευτερόλεπτα για να ενεργοποιηθεί η λειτουργία απομακρυσμένου χειρισμού.

**4** Ξεκινήστε έναν κύκλο από την εφαρμογή **LG ThinQ** στο smart phone σας.

## ΣΗΜΕΙΩΣΗ

- Μόλις ενεργοποιηθεί αυτή η λειτουργία, μπορείτε να ξεκινήσετε έναν κύκλο μόνο από την εφαρμογή **LG ThinQ** για smartphone. Εάν ο κύκλος δεν ξεκινήσει, η συσκευή θα περμένει να ξεκινήσει ο κύκλος μέχρι να απενεργοποιηθεί εξ αποστάσεως από την εφαρμογή ή μέχρι αυτή η λειτουργία να απενεργοποιηθεί.
- Εάν η πόρτα είναι ανοιχτή, δεν μπορείτε να ξεκινήσετε έναν κύκλο εξ αποστάσεως.

## Απενεργοποίηση αυτής της λειτουργίας χειροκίνητα

Όταν ενεργοποιηθεί αυτή η λειτουργία, πιέστε παρατεταμένα το κουμπί **Απομακρ. Έναρξη** για 3 δευτερόλεπτα.

## Καθυστ. Τερματισμού

Η ρύθμιση αυτής της λειτουργίας επιτρέπει στη συσκευή να ξεκινήσει αυτόματα και να τελειώσει μετά από ένα καθορισμένο χρονικό διάστημα.

## Χρήση αυτής της λειτουργίας

**1** Τοποθετήστε τα ρούχα στον κάδο.

**2** Πιέστε το κουμπί **Τροφοδοσία**.

**3** Εκκινήστε την εφαρμογή **LG ThinQ** και επιλέξτε το προϊόν.

- Για πλύσιμο, επιλέξτε το πλυντήριο.
- Για στέγνωμα, επιλέξτε το στεγνωτήριο.

## Ενεργοποίηση σύνδεσης δικτύου

**1** Εκτελέστε την εφαρμογή **LG ThinQ**.

**2** Επιλέξτε και αγγίξτε το στοιχείο **Wash Tower** στην εφαρμογή.

**3** Πατήστε το κουμπί **Τροφοδοσία** στον πίνακα ελέγχου.

**4** Πατήστε παρατεταμένα για 3 δευτερόλεπτα το κουμπί **Wi-Fi** στον πίνακα ελέγχου.

- Η λυχνία LED του Wi-Fi αναβοσβήνει κατά τη διαδικασία της σύνδεσης.

## Χρήση της συσκευής απομακρυσμένα

### Απομακρ. Έναρξη

Χρησιμοποιήστε ένα smartphone για να ελέγχετε την συσκευή σας από μακριά. Μπορείτε επίσης να παρακολουθήσετε τη λειτουργία του κύκλου, ούτως ώστε να γνωρίζετε πόσος χρόνος απομένει μέχρι να ολοκληρωθεί.

### Χρήση αυτής της λειτουργίας

**1** Τοποθετήστε τα ρούχα στον κάδο.

- 4 Επιλέξτε ένα πρόγραμμα πλύσης ή στεγνώματος.
- 5 Αγγίξτε την επιλογή **Καθυστ. Τερματισμού** και ορίστε τη χρονοκαθυστέρηση.
- 6 Ξεκινήστε έναν κύκλο από την εφαρμογή **LG ThinQ** στο smart phone σας.

## ΣΗΜΕΙΩΣΗ

- Η χρονική καθυστέρηση είναι ο χρόνος μέχρι το τέλος του προγράμματος, όχι την αρχή. Ο πραγματικός χρόνος λειτουργίας μπορεί να διαφέρει λόγω της θερμοκρασίας του νερού, των ρούχων και άλλων παραγόντων.
- Αποφύγετε να χρησιμοποιείτε υγρό απορρυπαντικό για αυτήν τη λειτουργία.

## Απενεργοποίηση σύνδεσης δικτύου

### Πλυντήριο

- 1 Εκτελέστε την εφαρμογή **LG ThinQ**.
- 2 Επιλέξτε και αγγίξτε το στοιχείο για να καταχωρηθεί στην εφαρμογή.
- 3 Επιλέξτε και αγγίξτε το στοιχείο **Διαγραφή συσκευής** στο μενού ρυθμίσεων για να το αποσυνδέσετε.
- 4 Πατήστε το κουμπί **Τροφοδοσία** στον πίνακα ελέγχου.
- 5 Πατήστε ταυτόχρονα τα κουμπιά **Στύψιμο** και **TurboWash** παρατεταμένα για 3 δευτερόλεπτα για να απενεργοποιήσετε τη σύνδεση δικτύου.

### Στεγνωτήριο

- 1 Εκτελέστε την εφαρμογή **LG ThinQ**.
- 2 Επιλέξτε και αγγίξτε το στοιχείο για να καταχωρηθεί στην εφαρμογή.
- 3 Επιλέξτε και αγγίξτε το στοιχείο **Διαγραφή συσκευής** στο μενού ρυθμίσεων για να το αποσυνδέσετε.
- 4 Πατήστε το κουμπί **Τροφοδοσία** στον πίνακα ελέγχου.
- 5 Πατήστε ταυτόχρονα τα κουμπιά **Χρονοδιακόπτης** και **Φροντίδα Συμπυκνωτή** παρατεταμένα για 3 δευτερόλεπτα για να απενεργοποιήσετε τη σύνδεση δικτύου.

## Προδιαγραφές ραδιοεξοπλισμού

Τύπος	Εύρος συχνότητας λειτουργίας	Ισχύς εξόδου (Μεγ.)
Ασύρματο LAN	2400 MHz - 2483,5 MHz	< 100 mW
Bluetooth* <sup>1</sup>		

\*1 Αυτό το χαρακτηριστικό είναι διαθέσιμο μόνο σε ορισμένα μοντέλα.

Πληροφοριακά για το χρήστη, αυτή η συσκευή θα πρέπει να εγκατασταθεί να λειτουργήσει με μια ελάχιστη απόσταση 20 cm μεταξύ της συσκευής και του σώματος.

## Πώς επηρεάζει η ενεργοποίηση δικτύου την κατανάλωση ενέργειας

Η ενεργοποίηση της σύνδεσης δικτύου ενδέχεται να αυξήσει την κατανάλωση ρεύματος της συσκευής.

## Δήλωση συμμόρφωσης



Με το παρόν η LG Electronics δηλώνει ότι το πλυντήριο τύπου ραδιοεξοπλισμού συμμορφώνεται με την Οδηγία 2014/53/ΕΕ. Το πλήρες κείμενο της δήλωσης συμμόρφωσης ΕΕ διατίθεται στην ακόλουθη ηλεκτρονική διεύθυνση: <http://www.lg.com/global/support/cedoc/cedoc#>

## Πληροφορίες σημείωσης για το λογισμικό ανοικτού κώδικα

Για τη λήψη του πηγαίου κώδικα που διέπεται από τις άδειες χρήσης GPL, LGPL, MPL και άλλες άδειες χρήσης ανοικτού κώδικα που έχουν την υποχρέωση να αποκαλύπτουν τον πηγαίο κώδικα ο οποίος περιλαμβάνεται στο προϊόν και για την πρόσβαση σε όλους τους αναφερόμενους όρους αδειών χρήσης, στις σημειώσεις πνευματικών δικαιωμάτων και σε άλλα σχετικά έγγραφα, επισκεφτείτε τη διεύθυνση <https://opensource.lge.com>.

Η LG Electronics θα σας παρέχει επίσης τον κώδικα ανοιχτής πηγής σε μορφή CD-ROM έναντι χρέωσης που θα καλύπτει τα έξοδα της διανομής (όπως το κόστος των πολυμέσων, της αποστολής και της διαχείρισης), κατόπιν αιτήματος μέσω email στη διεύθυνση [opensource@lge.com](mailto:opensource@lge.com).

Η προσφορά ισχύει για όλους τους παραλήπτες αυτής της πληροφορίας και για περίοδο τριών ετών από την τελευταία μας αποστολή αυτού του προϊόντος.

## Smart Diagnosis

Χρησιμοποιήστε αυτό το χαρακτηριστικό για να διαγνώσετε και να επιλύσετε προβλήματα στη συσκευή σας.

### ΣΗΜΕΙΩΣΗ

- Για λόγους που δεν οφείλονται σε αμέλεια της LGE, η υπηρεσία μπορεί να μην λειτουργεί λόγω εξωτερικών παραγόντων, όπως, μεταξύ άλλων, μη διαθέσιμο δίκτυο Wi-Fi, αποσύνδεση του δικτύου Wi-Fi, πολιτική του τοπικού καταστήματος εφαρμογών ή μη διαθεσιμότητα της εφαρμογής.
- Το χαρακτηριστικό ενδέχεται να υπόκειται σε αλλαγές χωρίς προηγούμενη ειδοποίηση και να έχει διαφορετική μορφή, ανάλογα με την τοποθεσία σας.

## Χρήση του LG ThinQ για τη διάγνωση προβλημάτων

Αν αντιμετωπίζετε κάποιο πρόβλημα με τη συσκευή σας που διαθέτει λειτουργία Wi-Fi, αυτή μπορεί να μεταδώσει δεδομένα αντιμετώπισης προβλημάτων σε ένα smartphone χρησιμοποιώντας την εφαρμογή **LG ThinQ**.

- Εκκινήστε την εφαρμογή **LG ThinQ** και επιλέξτε το χαρακτηριστικό **Smart Diagnosis** από το μενού. Ακολουθήστε τις οδηγίες που παρέχονται από την εφαρμογή **LG ThinQ**.

## Χρήση της ακουστικής διάγνωσης για τη διάγνωση προβλημάτων

Ακολουθήστε τις παρακάτω οδηγίες για να χρησιμοποιήσετε τη μέθοδο ακουστικής διάγνωσης.

- Εκκινήστε την εφαρμογή **LG ThinQ** και επιλέξτε το χαρακτηριστικό **Smart Diagnosis** από το μενού. Ακολουθήστε τις οδηγίες για την ακουστική διάγνωση που παρέχονται από την εφαρμογή **LG ThinQ**.

- 1 Πατήστε το κουμπί **Τροφοδοσία** για να ενεργοποιήσετε τη συσκευή.

- Μην πατήσετε κανένα άλλο κουμπί.

**2** Κρατήστε το μικρόφωνο του τηλεφώνου σας μπροστά στη συσκευή.

- Πλυντήριο: Κρατήστε το τηλέφωνο δεξιά από το κουμπί **Έναρξη/Παύση**.
- Στεγνωτήριο: Κρατήστε το τηλέφωνο αριστερά από το κουμπί **Τροφοδοσία**.

**3** Πιέστε παρατεταμένα το κουμπί

**Προετοιμασία** (πλυντήριο) / **Φροντίδα Κάδου** (στεγνωτήριο) για 3 δευτερόλεπτα ή έως ότου να αρχίσουν οι ακουστικοί τόνοι. Κρατήστε το μικρόφωνο του smartphone σας στη συσκευή μέχρι να ολοκληρωθεί η μεταφορά δεδομένων.

- Κρατήστε το smartphone στη θέση αυτή μέχρι να ολοκληρωθεί η μεταφορά δεδομένων. Εμφανίζεται ο υπολειπόμενος χρόνος για τη μεταφορά δεδομένων.

**4** Αφού ολοκληρωθεί η μεταφορά δεδομένων, η διάγνωση θα εμφανιστεί στην εφαρμογή.

---

### ΣΗΜΕΙΩΣΗ

- Για βέλτιστα αποτελέσματα, μην μετακινείτε το smartphone κατά τη μετάδοση των ηχητικών σημάτων.
-

# ΣΥΝΤΗΡΗΣΗ

## ⚠ ΠΡΟΕΙΔΟΠΟΙΗΣΗ

- Αποσυνδέστε τη συσκευή από το ρεύμα προτού την καθαρίσετε, για να αποτραπεί ο κίνδυνος ηλεκτροπληξίας. Μη τήρηση αυτής της προειδοποίησης μπορεί να επιφέρει σοβαρό τραυματισμό, πυρκαγιά, ηλεκτροπληξία ή θάνατο.
- Μη χρησιμοποιείτε ποτέ σκληρά χημικά, διαβρωτικά καθαριστικά ή διαλύτες για να καθαρίσετε τη συσκευή. Μπορούν να βλάψουν το φινίρισμα.

## Πλυντήριο

### Τι να καθαρίζετε

Πάντα να αφαιρείτε τα ρούχα από το πλυντήριο μόλις ολοκληρωθεί ο κύκλος. Αν αφήσετε υγρά αντικείμενα μέσα στο πλυντήριο μπορεί να προκληθούν ζάρες, μεταφορά χρωμάτων και οσμές.

- Αφού τελειώσει ο κύκλος πλύσης, σκουπίστε την πόρτα και τη στεγάνωση της πόρτας για να αφαιρέσετε τυχόν υγρασία.
- Αφήστε την πόρτα ελαφρώς ανοιχτή, για να στεγνώσει ο κάδος.
- Σκουπίστε τη συσκευή με ένα στεγνό πανί, για να αφαιρέσετε τυχόν υγρασία.

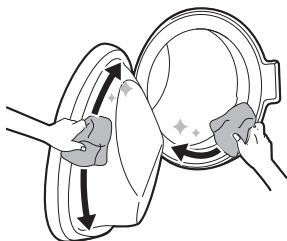

## Καθαρισμός εξωτερικά

Η σωστή φροντίδα της συσκευής σας μπορεί να παρατείνει τη διάρκεια ζωής.

### Εξωτερικό

- Σκουπίστε αμέσως τυχόν πιτσιλιές.
- Σκουπίστε με ένα υγρό πανί και αμέσως μετά με ένα στεγνό πανί για να διασφαλίσετε ότι δεν υπάρχει υγρασία στους συνδέσμους ή στις πτυχωσεις του κορμού.
- Μην ασκείτε καθόλου πίεση στην επιφάνεια ή την οθόνη με αιχμηρά αντικείμενα.

### Πόρτα

- Πλύνετε με ένα υγρό πανί το εξωτερικό και το εσωτερικό και κατόπιν στεγνώστε με ένα μαλακό πανί.

## ⚠ ΠΡΟΕΙΔΟΠΟΙΗΣΗ

- Μην επιχειρήσετε να αφαιρέσετε τα πάνελ ή να αποσυναρμολογήσετε τη συσκευή. Μην εφαρμόζετε αιχμηρά αντικείμενα στον πίνακα ελέγχου για να χειριστείτε τη συσκευή.

## ⚠ ΠΡΟΕΙΔΟΠΟΙΗΣΗ

- Αφήστε την πόρτα ανοιχτή για να στεγνώσει το εσωτερικό της συσκευής, μόνο εάν τα παιδιά στο σπίτι είναι υπό επίβλεψη.

## Καθαρισμός του κάδου

Αυτή είναι μια ειδική λειτουργία που βοηθά στον καθαρισμό του εσωτερικού της συσκευής χρησιμοποιώντας μούλιασμα, πλύση, ξέβγαλμα και στύψιμο.

Εκτελέστε αυτή τη λειτουργία **μία φορά τον μήνα** (ή πιο συχνά, αν χρειαστεί) για να μειώσετε τη

συσσώρευση απορρυπαντικού, μαλακτικού και άλλων υπολειμμάτων.

- Εάν υπάρχει άσχημη οσμή ή μούχλα μέσα στη συσκευή, εκτελέστε αυτή τη λειτουργία **μία φορά την εβδομάδα για 3 εβδομάδες** επιπλέον της συχνότητας που ζητείται κανονικά.

## ΣΗΜΕΙΩΣΗ

- Το μήνυμα **ε2L** θα εμφανιστεί για να σας προειδοποιήσει ότι συνιστάται η εκτέλεση αυτής της λειτουργίας.

**1** Αφαιρέστε τυχόν ρούχα ή αντικείμενα από τη συσκευή και κλείστε την πόρτα.

**2** Ανοίξτε το συρτάρι του διανομέα και προσθέστε σκόνη κατά των αλάτων στο διαμέρισμα κύριας πλύσης.

- Οι ταμπλέτες μπορούν να τοποθετηθούν απευθείας στον κάδο, ως εναλλακτική στα απορρυπαντικά σε μορφή σκόνης.

**3** Κλείνετε το συρτάρι του διανομέα αργά.

**4** Ενεργοποιήστε την τροφοδοσία και, στη συνέχεια, πατήστε **Καθαρ. Κάδου**.

**5** Πατήστε το κουμπί **Έναρξη/Παύση** για να ξεκινήσει.

**6** Αφήστε την πόρτα ανοιχτή για να στεγνώσει εντελώς το εσωτερικό της συσκευής.

- Εάν το εσωτερικό της συσκευής δεν στεγνώσει εντελώς, μπορεί να προκληθεί άσχημη οσμή ή μούχλα.

## ⚠ ΠΡΟΕΙΔΟΠΟΙΗΣΗ

- Αφήστε την πόρτα ανοιχτή για να στεγνώσει το εσωτερικό της συσκευής, μόνο εάν τα παιδιά στο σπίτι είναι υπό επίβλεψη.

## Καθαρισμός του Φίλτρου εισροής νερού

Το φίλτρο εισόδου νερού συλλέγει άλατα ή ιζήματα που ενδέχεται να βρίσκονται στο νερό που τροφοδοτεί τη συσκευή. Καθαρίζετε το φίλτρο εισόδου περίπου κάθε έξι μήνες ή και συχνότερα, εάν το νερό είναι πολύ σκληρό ή περιέχει ίχνη αλάτων.

- Κλείστε τις βρύσες παροχής νερού εάν η συσκευή πρόκειται να μείνει απενεργοποιημένη για συγκεκριμένο χρονικό διάστημα (π.χ. διακοπές), ειδικά εάν δεν υπάρχει αποστράγγιση δαπέδου (φρεάτιο) πολύ κοντά.
- Στον πίνακα ελέγχου θα εμφανιστεί το μήνυμα σφάλματος **IE**, όταν το νερό δεν εισέρχεται στο συρτάρι απορρυπαντικού.

**1** Κλείστε το ρεύμα και τη βρύση νερού και ξεβιδώστε τον εύκαμπτο σωλήνα εισόδου νερού.

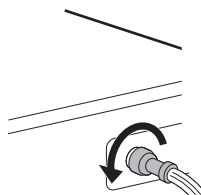

**2** Αφαιρέστε το φίλτρο εισόδου νερού με μια μικρή πένσα και καθαρίστε το φίλτρο χρησιμοποιώντας μια οδοντόβουρτσα μεσαίου μεγέθους.

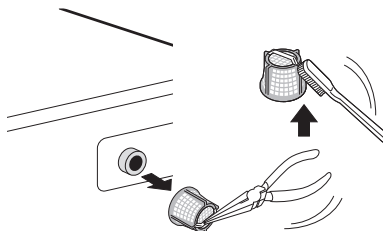

## Καθαρισμός του φίλτρου της αντλίας αποχέτευσης και εκκένωση του νερού σε περίπτωση έκτακτης ανάγκης

Το φίλτρο αποχέτευσης μαζεύει κλωστές και μικρά αντικείμενα που μπορεί να έχουν μείνει τυχαία μέσα στα ρούχα. Να βεβαιώνετε ότι το φίλτρο είναι καθαρό κάθε έξι μήνες για να διασφαλιστεί η ομαλή λειτουργία της συσκευής σας.

Αφήστε το νερό να κρυώσει προτού καθαρίσετε το φίλτρο αντλίας αποχέτευσης. Ανοίξτε την πόρτα σε περίπτωση έκτακτης ανάγκης ή αδειάστε επειγόντως τον κάδο.

**1** Αποσυνδέστε τη συσκευή.

**2** Ανοίξτε το πώμα κάλυψης και τραβήξτε τον σωλήνα αποχέτευσης.

- Κάλυμμα με λαβή: πιέστε το άγκιστρο προς τα κάτω

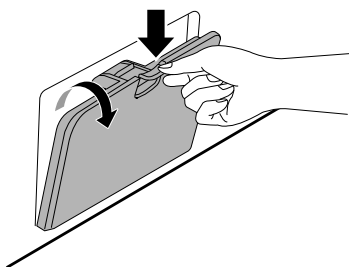

- Κάλυμμα χωρίς λαβή: σπρώξτε το κάλυμμα

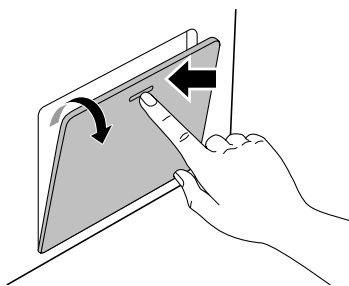

**3** Αφαιρέστε πρώτα την τάπα αποχέτευσης από τον σωλήνα αποχέτευσης **1** και πραγματοποιήστε αποστράγγιση του νερού. Στη συνέχεια, ξεβιδώστε αργά το φίλτρο της αντλίας αποχέτευσης **2** για να αποστραγγίσετε το υπόλοιπο νερό και έπειτα προβείτε στην αφαίρεση τυχόν υπολειμμάτων ή αντικειμένων από το φίλτρο.

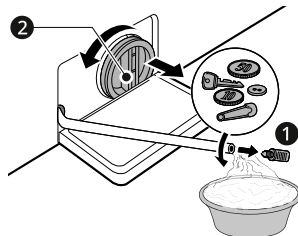

**4** Αφού καθαρίσετε το φίλτρο της αντλίας αποχέτευσης, τοποθετήστε ξανά προσεκτικά το φίλτρο και βιδώστε ξανά την τάπα αποχέτευσης δεξιόστροφα, προσεκτικά ώστε να μην προκληθεί ζημιά στο σπείρωμα και διααρροή. Τοποθετήστε ξανά την τάπα στον σωλήνα αποχέτευσης και τοποθετήστε τον σωλήνα στη βάση του.

**5** Κλείστε το καπάκι του καλύμματος.

### ⚠ ΠΡΟΣΟΧΗ

- Προσέχετε κατά την αποστράγγιση, καθώς το νερό μπορεί να καίει.
- Εκτελείτε το πρόγραμμα καθαρισμού κάδου μία φορά τον μήνα (ή πιο συχνά, αν χρειαστεί) για να αφαιρέσετε το απορρυπαντικό που περισσεύει και άλλα υπολείμματα.

## Καθαρισμός του Συρταριού διανομέα

Το απορρυπαντικό και το μαλακτικό υφασμάτων μπορεί να συσσωρευτούν στο συρτάρι του διανομέα. Τα υγρά απορρυπαντικά ενδέχεται να αφήνουν υπολείμματα κάτω από το συρτάρι του διανομέα και να μην διαλύονται εντελώς. Αφαιρέστε το συρτάρι και τα εξαρτήματά του και

ελέγξτε για συσσώρευση προϊόντων καθαρισμού **μία ή δύο φορές τον μήνα.**

- 1 Αφαιρέστε το συρτάρι διανομέα απορρυπαντικού, τραβώντας το έξω μέχρι να σταματήσει.
  - Τραβήξτε προσεκτικά το συρτάρι προς τα έξω, ενώ πιέζετε δυνατά το κουμπί απεμπλοκής.

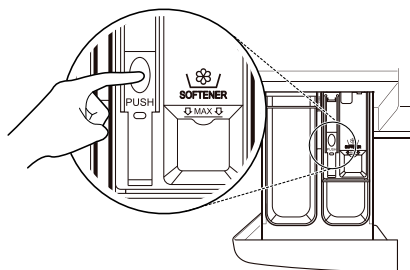

- 2 Αφαιρέστε το συσσωρευμένο απορρυπαντικό και μαλακτικό.
  - Ξεπλύνετε το συρτάρι και τα εξαρτήματά του με ζεστό νερό, για να αφαιρεθεί το συσσωρευμένο απορρυπαντικό και μαλακτικό. Χρησιμοποιείτε μόνο νερό για να καθαρίσετε το συρτάρι του διανομέα. Στεγνώστε το συρτάρι και τα εξαρτήματα με μαλακό πανί ή πετσέτα.

- 3 Για να καθαρίσετε το άνοιγμα του συρταριού, χρησιμοποιήστε ένα πανί ή μία μικρή μη-μεταλλική βούρτσα για να καθαρίσετε την εσοχή.
  - Αφαιρέστε όλα τα υπολείμματα από το επάνω και το κάτω μέρος της εσοχής.

- 4 Σκουπίστε τυχόν υγρασία από την εσοχή με ένα μαλακό πανί ή πετσέτα.

- 5 Επανασυναρμολογήστε τα εξαρτήματα του συρταριού στα σωστά τμήματα και τοποθετήστε το συρτάρι.

## Στεγνωτήριο

### ⚠ ΠΡΟΕΙΔΟΠΟΙΗΣΗ

- Αφαιρείτε τον ρευματοδότη όταν καθαρίζετε τη συσκευή. Η μη αφαίρεση του ρευματοδότη μπορεί να καταλήξει σε ηλεκτροπληξία.

## Καθαρισμός των φίλτρων χνουδιών

### ⚠ ΠΡΟΣΟΧΗ

- Καθαρίστε τα φίλτρα χνουδιών κατάλληλα σύμφωνα με τις παρακάτω οδηγίες. Εάν δεν το κάνετε, τα χνούδια που συσσωρεύονται στον εναλλάκτη θερμότητας μπορεί να μην καθαρίζονται σωστά.

### ΣΗΜΕΙΩΣΗ

- Αφαιρέστε όλα τα ρούχα από τη συσκευή προτού βγάλετε τα φίλτρα χνουδιών.
- Αφού καθαρίσετε τα φίλτρα χνουδιών, τοποθετήστε τα ξανά στη θέση τους. Εάν τα φίλτρα χνουδιών δεν είναι μέσα στη συσκευή, δεν μπορείτε να τη λειτουργήσετε.
- Κατά τον καθαρισμό των φίλτρων, πρέπει να απορρίπτετε τα χνούδια στον κάδο απορριμμάτων και να μην περνούν στην αποχέτευση, προκειμένου να μην εισέλθουν μικροπλαστικά στο σύστημα νερού.

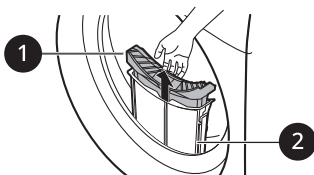

#### 1 Εσωτερικό φίλτρο

- Καθαρίζετε πάντα το εσωτερικό φίλτρο πριν και μετά τη χρήση.

#### 2 Εξωτερικό φίλτρο

- Καθαρίζετε το εξωτερικό φίλτρο μετά από 10 κύκλους στεγνώματος ή όταν

συσσωρεύονται χνούδια στο εξωτερικό φίλτρο.

- Ηχητικό σήμα εκπέμπεται μετά από κάθε 10 κύκλους στεγνώματος και το εικονίδιο  αναβοσβήνει.

## Καθαρισμός εσωτερικού φίλτρου

- 1 Αφαιρέστε το εσωτερικό φίλτρο από το εξωτερικό φίλτρο και, έπειτα, ανοίξτε το εσωτερικό φίλτρο.
  - Ανοίξτε το φίλτρο ξετυλίγοντάς το προς την κατεύθυνση των βελών.

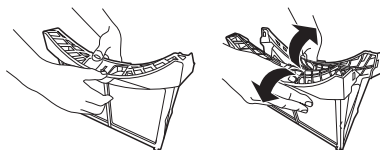

- 2 Καθαρίστε πρώτα τα μεγαλύτερα χνούδια και, στη συνέχεια, αφαιρέστε τα υπόλοιπα με το χέρι ή την ηλεκτρική σκούπα.

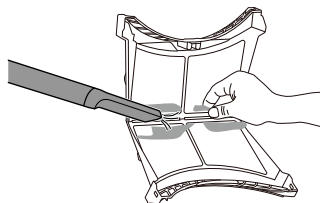

- Αποφύγετε την υπερβολική δύναμη για να μην προκληθεί ζημιά στο φίλτρο.
- Στεγνώστε εντελώς το φίλτρο, εάν έχει υγρασία. Εάν δεν το κάνετε, μπορεί να δημιουργηθούν οσμές στη συσκευή.
- Απορρίψτε το χρησιμοποιημένο χαρτομάντιλο στον κάδο απορριμμάτων.

- 3 Κλείστε τελείως το φίλτρο πιέζοντας στο κέντρο του.

- Βεβαιωθείτε ότι η αριστερή και η δεξιά πλευρά του εσωτερικού φίλτρου έχουν κλείσει σωστά.

- 4 Εισαγάγετε το εσωτερικό φίλτρο μέσα στο εξωτερικό φίλτρο.

## Καθαρισμός εξωτερικού φίλτρου

- 1 Απομακρύνετε τη σκόνη ή τα χνούδια γύρω από την είσοδο του φίλτρου.

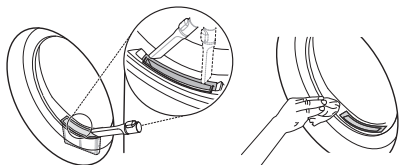

### ⚠ ΠΡΟΣΟΧΗ

- Εάν πέσουν χνούδια μέσα στην είσοδο του φίλτρου, μπορεί να μειωθεί η απόδοση στεγνώματος και να αυξηθεί ο χρόνος στεγνώματος.

- 2 Τραβήξτε το εξωτερικό φίλτρο προς τα έξω.

- 3 Αφαιρέστε το εσωτερικό φίλτρο.

- 4 Πιάστε το επάνω άκρο του εξωτερικού φίλτρου και ανοίξτε το.

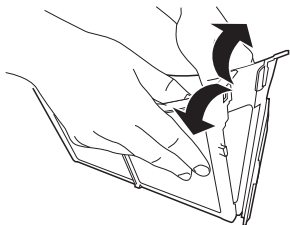

- 5 Καθαρίστε τα χνούδια που απομένουν στο φίλτρο με το χέρι ή την ηλεκτρική σκούπα.

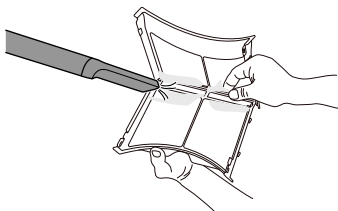

- Αποφύγετε την υπερβολική δύναμη για να μην προκληθεί ζημιά στο φίλτρο.
- Στεγνώστε εντελώς το φίλτρο, εάν έχει υγρασία. Εάν δεν το κάνετε, μπορεί να δημιουργηθούν οσμές στη συσκευή.
- Απορρίψτε το χρησιμοποιημένο χαρτομάντιλο στον κάδο απορριμμάτων.

- 6 Κλείστε το εξωτερικό φίλτρο πιέζοντας την πλαϊνή πλευρά ❶ του φίλτρου.

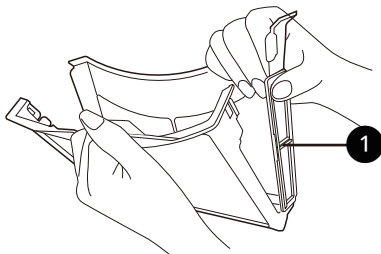

### ΣΗΜΕΙΩΣΗ

- Βεβαιωθείτε ότι η πλαϊνή πλευρά του φίλτρου έχει κλείσει σωστά. Εάν δεν κλείσει, τυχόν χνούδια που συσσωρεύονται στο φίλτρο μπορεί να εισέλθουν στη συσκευή και να προκαλέσουν μείωση της απόδοσης στεγνώματος.

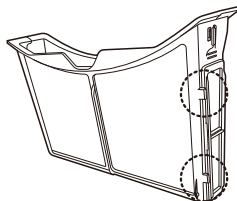

- 7 Κλείστε και τοποθετήστε ξανά και τα δύο φίλτρα χνουδιών.

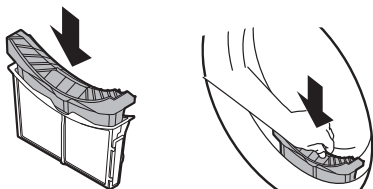

## ⚠ ΠΡΟΣΟΧΗ

- Μην βάζετε ή αφαιρείτε ρούχα όταν το φίλτρο χνουδιών δεν είναι στη θέση του. Τα ρούχα μπορεί να πέσουν μέσα στην είσοδο του φίλτρου και να προκαλέσουν δυσλειτουργία της συσκευής.

Σκουπίστε τους αισθητήρες στο εσωτερικό του κάδου.

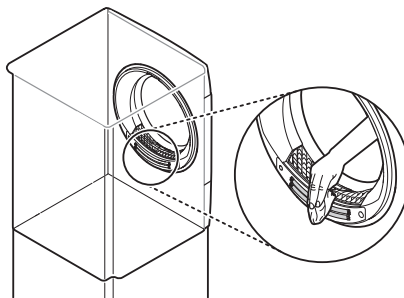

## ⚠ ΠΡΟΣΟΧΗ

- Μην σκουπίζετε τον αισθητήρα υγρασίας με αποξυστικά υλικά. Καθαρίζετε πάντα τον αισθητήρα με ένα στεγνό, σκληρό ακρυλικό σφουγγάρι.

## Εξαερισμός εντός του κάδου

Για να αποτραπεί ο σχηματισμός οσμών, αφήνετε την πόρτα ελαφρώς ανοιχτή για να διευκολυνθεί η έξοδος του αέρα από τον κάδο μετά τη χρήση.

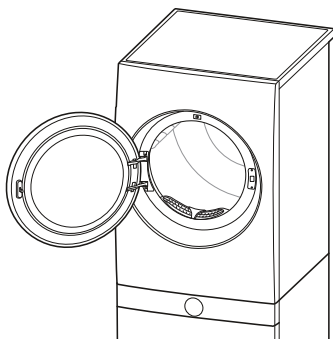

## Σκούπισμα του Αισθητήρα υγρασίας

Αυτή η συσκευή ανιχνεύει το επίπεδο υγρασίας των ρούχων κατά τη διάρκεια της λειτουργίας, γεγονός που σημαίνει ότι πρέπει να καθαρίζεται **μία φορά κάθε έξι μήνες** ώστε να αφαιρείται τυχόν συσσώρευση αλάτων στην επιφάνεια του αισθητήρα.

## Καθαρισμός της σχάρας εισόδου δροσερού αέρα

Σκουπίζετε τη σχάρα εισόδου δροσερού αέρα 3 - 4 φορές τον χρόνο για να βεβαιωθείτε ότι δεν συσσωρεύονται χνουδία ή βρωμιά που μπορεί να προκαλέσουν ακατάλληλη ροή αέρα. Να αποσυνδέετε πάντα τη συσκευή από το ρεύμα πριν να την καθαρίσετε ή να τη σκουπίσετε.

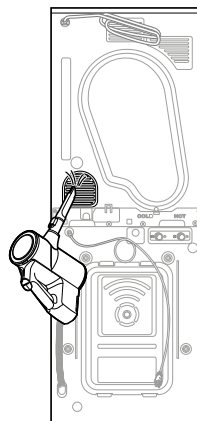

## ΣΗΜΕΙΩΣΗ

- Ο θερμός αέρας εξάγεται μέσω της σχάρας αερισμού.
- Πρέπει να παρέχεται επαρκής εξαερισμός προς αποφυγή της επιμόλυνσης του αέρα στο δωμάτιο από μονάδες που χρησιμοποιούν άλλα καύσιμα, όπως συσκευές ανοικτής εστίας.

## Χρήση δυνατότητας καθαρισμού κάδου

Με την πάροδο του χρόνου και τη χρήση, μπορεί να σχηματιστούν δυσάρεστες οσμές στη συσκευή που κάνουν τα ρούχα σας να μυρίζουν μετά το στέγνωμα. Η χρήση της δυνατότητας καθαρισμού **μία φορά τον μήνα (ή μετά από 30 κύκλους στεγνωμάτος)** βοηθά στη μείωση των δυσάρεστων οσμών στη συσκευή.

## ⚠ ΠΡΟΣΟΧΗ

- Αφαιρέστε όλα τα ρούχα από τη συσκευή.

- 1 Ενεργοποιήστε τη συσκευή.
- 2 Πιέστε το κουμπί **Φροντίδα Κάδου**.
- 3 Πατήστε παρατεταμένα το κουμπί **Έναρξη/ Πάυση**.
  - Η λειτουργία αυτή διαρκεί περίπου 3 ώρες.
- 4 Ανοίξτε την πόρτα του στεγνωτηρίου για να επιτρέψετε την κυκλοφορία του αέρα ώστε να απαλειφθούν τυχόν υπολειπόμενες οσμές.

## ⚠ ΠΡΟΕΙΔΟΠΟΙΗΣΗ

- Για λόγους ασφάλειας, μην επιτρέπεται σε παιδιά ή ζώα να εισέρχονται στη συσκευή. Μπορεί να προκληθεί βλάβη ή τραυματισμός.

## Χρήση της δυνατότητας καθαρισμού συμπυκνωτή

Η συσκευή καθαρίζει τα χνούδια, που συσσωρεύονται στην επιφάνεια του συμπυκνωτή, αυτόματα με τη χρήση νερού που συμπυκνώνεται από τα ρούχα κατά τη διάρκεια της λειτουργίας. Η χρήση αυτής της δυνατότητας καθαρισμού **μία φορά τον μήνα (ή μετά από 30 κύκλους στεγνωμάτος)** βοηθά στον καθαρισμό από τα χνούδια.

## ⚠ ΠΡΟΣΟΧΗ

- Αφαιρέστε όλα τα ρούχα από τη συσκευή.

- 1 Ανοίξτε την πόρτα του στεγνωτηρίου και τραβήξτε προς τα έξω το εσωτερικό και το εξωτερικό φίλτρο.

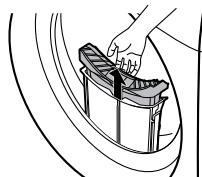

- 2 Προσθέστε 1 λίτρο καθαρού νερού αργά στην είσοδο.
  - Μην ρίξετε το νερό γρήγορα, γιατί θα χυθεί έξω.
  - Αν προσθέσετε πάνω από 1,5 λίτρο νερό στο διαμέρισμα, το νερό θα χυθεί έξω.

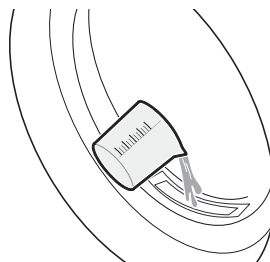

- 3** Τοποθετήστε ξανά το εσωτερικό και το εξωτερικό φίλτρο και κλείστε την πόρτα του στεγνωτηρίου.

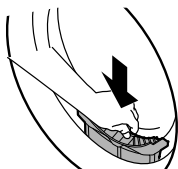

- 4** Ενεργοποιήστε τη συσκευή.

- 5** Πιέστε το κουμπί **Φροντίδα Συμπυκνωτή**.

- 6** Πατήστε παρατεταμένα το κουμπί **Έναρξη/ Παύση** για να ξεκινήσει ο καθαρισμός του συμπυκνωτή.

- Ο καθαρισμός του συμπυκνωτή διαρκεί 1 ώρα.

- 7** Ανοίξτε την πόρτα του στεγνωτηρίου ώστε να επιτρέψετε την κυκλοφορία αρκετού αέρα στη συσκευή για αποτελεσματικότερο στέγνωμα του κάδου μετά το τέλος του καθαρισμού.

## ⚠ ΠΡΟΕΙΔΟΠΟΙΗΣΗ

- Για λόγους ασφάλειας, μην επιτρέπετε σε παιδιά ή ζώα να εισέρχονται στη συσκευή. Μπορεί να προκληθεί βλάβη ή τραυματισμός.

## Πληροφορίες σχετικά με τον φωτισμό LED

Αυτό το προϊόν περιέχει πηγή φωτός ενεργειακής απόδοσης κατηγορίας G.

- Ο φωτισμός LED ενεργοποιείται και απενεργοποιείται αυτόματα σε οποιαδήποτε από τις παρακάτω περιπτώσεις:
  - όταν ανοίγετε ή κλείνετε την πόρτα,
  - όταν πατάτε τα κουμπιά **Τροφοδοσία** και **Έναρξη/Παύση**.
- Ο φωτισμός LED δεν είναι ρυθμιζόμενος.
- Ο φωτισμός LED δεν περιέχει υδράργυρο.
- Επισκεφθείτε τη διεύθυνση [www.lg.com/global/recycling](http://www.lg.com/global/recycling).

## ΣΗΜΕΙΩΣΗ

- Αυτό το χαρακτηριστικό διαφέρει ανάλογα με το μοντέλο αγοράς.

### Ο φωτισμός LED δεν λειτουργεί

Κλείστε και ανοίξτε ξανά την πόρτα ή πατήστε το κουμπί **Τροφοδοσία**. Αν ο φωτισμός LED δεν ανάβει, επικοινωνήστε με το κέντρο πληροφόρησης πελατών της LG Electronics. Μην επιχειρήσετε να αφαιρέσετε τον φωτισμό LED.

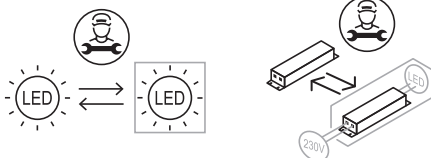

## ΕΠΙΛΥΣΗ ΠΡΟΒΛΗΜΑΤΩΝ

Κατά τη λειτουργία της συσκευής σας μπορεί να οδηγήσει σε σφάλματα και δυσλειτουργίες. Οι παρακάτω πίνακες περιλαμβάνουν πιθανές αιτίες και σημειώσεις για την επίλυση ενός μηνύματος σφάλματος ή μιας δυσλειτουργίας. Συνιστάται να διαβάσετε προσεκτικά τους πίνακες παρακάτω, για να εξοικονομήσετε χρόνο και χρήματα που μπορεί να κοστίσει η κλήση στο Κέντρο εξυπηρέτησης της LG Electronics.

### Πλυντήριο

#### Μηνύματα σφάλματος

Συμπτώματα	Πιθανή αιτία και λύση
<b>IE</b> <b>INLET ERROR (ΣΦΑΛΜΑ</b> <b>ΕΙΣΟΔΟΥ)</b>	<b>Η παροχή νερού σε αυτή τη θέση δεν επαρκεί. Το νερό δεν εισέρχεται στη συσκευή ή εισέρχεται αργά.</b> <ul style="list-style-type: none"> <li>• Ελέγξτε μια άλλη βρύση του σπιτιού.</li> </ul>
	<b>Η βρύση παροχής νερού δεν είναι εντελώς ανοιχτή. Το νερό δεν εισέρχεται στη συσκευή ή εισέρχεται αργά.</b> <ul style="list-style-type: none"> <li>• Ανοίξτε εντελώς τη βρύση.</li> </ul>
	<b>Ο/οι σωλήνας(ες) παροχής νερού είναι τσακισμένος(οι).</b> <ul style="list-style-type: none"> <li>• Ισιώστε τον εύκαμπτο σωλήνα ή τοποθετήστε ξανά τον εύκαμπτο σωλήνα εισόδου νερού</li> </ul>
	<b>Το φίλτρο του/των σωλήνα(ων) παροχής είναι φραγμένο.</b> <ul style="list-style-type: none"> <li>• Ελέγξτε και καθαρίστε το φίλτρο της βαλβίδας εισόδου αφού κλείσετε τις βρύσες και αφαιρέσετε τις συνδέσεις του εύκαμπτου σωλήνα με το πλυντήριο.</li> </ul>
<b>UE</b> <b>UNBALANCE ERROR</b> <b>(ΣΦΑΛΜΑ</b> <b>ΑΝΙΣΟΡΡΟΠΙΑΣ)</b>	<b>Η συσκευή διαθέτει σύστημα ανίχνευσης και διόρθωσης ανισορροπίας της συσκευής.</b> <ul style="list-style-type: none"> <li>• Τα ρούχα μπορεί να είναι πολύ βρεγμένα στο τέλος του κύκλου, αναδιατάξτε το φορτίο για να επιτρέψετε την κατάλληλη περιστροφή. Κλείστε την πόρτα και πιέστε το κουμπί <b>Έναρξη/Παύση</b>. Μπορεί να χρειαστούν μερικά λεπτά προτού η συσκευή αρχίσει την περιστροφή. Η πόρτα πρέπει να είναι κλειδωμένη για να επιτευχθεί η περιστροφή.</li> </ul>
	<b>Το φορτίο είναι πολύ μικρό. Αυτό το σύστημα μπορεί να σταματήσει να περιστρέφει ή ακόμα και να διακόψει εντελώς τον κύκλο περιστροφής, εάν φορτωθούν μεμονωμένα βαριά αντικείμενα (π.χ. πατάκια μπάνιου, μπουρνούζια κ.λπ.).</b> <ul style="list-style-type: none"> <li>• Προσθέστε 1 ή 2 παρόμοια αντικείμενα ή μικρότερα είδη για να εξισορροπηθεί το φορτίο. Κλείστε την πόρτα και πιέστε το κουμπί <b>Έναρξη/Παύση</b>. Μπορεί να χρειαστούν μερικά λεπτά προτού αρχίσει να περιστρέφεται η συσκευή. Η πόρτα πρέπει να είναι κλειδωμένη για να επιτευχθεί η περιστροφή.</li> </ul>

Συμπτώματα	Πιθανή αιτία και λύση
<b>ΠΕ</b> <b>WATER OUTLET ERROR</b> <b>(ΣΦΑΛΜΑ ΕΞΟΔΟΥ</b> <b>ΝΕΡΟΥ)</b>	<b>Ο σωλήνας αποστράγγισης είναι τσακισμένος ή φραγμένος. Το νερό στη συσκευή δεν αποστραγγίζεται ή αποστραγγίζεται αργά.</b> <ul style="list-style-type: none"> <li>Καθαρίστε και ισιώστε τον σωλήνα αποστράγγισης.</li> </ul>
	<b>Το φίλτρο αποχέτευσης είναι φραγμένο.</b> <ul style="list-style-type: none"> <li>Ελέγξτε και καθαρίστε το φίλτρο αποστράγγισης.</li> </ul>
<b>ΠΕ 1 / ΠΕ2</b> <b>ΣΦΑΛΜΑ ΠΟΡΤΑΣ</b>	<b>Η πόρτα είναι ανοιχτή.</b> <ul style="list-style-type: none"> <li>Κλείστε την πόρτα και βεβαιωθείτε ότι δεν έχει πιαστεί κανένα αντικείμενο κάτω από την πόρτα που την εμποδίζει να κλείσει τελείως.</li> </ul>
	<b>Δυσλειτουργία στον αισθητήρα πόρτας.</b> <ul style="list-style-type: none"> <li>Κλείστε την πόρτα. Καλέστε στο Κέντρο εξυπηρέτησης της LG. Μπορείτε να βρείτε τον τηλεφωνικό αριθμό του τοπικού Κέντρου εξυπηρέτησης της LG στην κάρτα εγγύησης.</li> </ul>
<b>ΠΕ</b> <b>ΣΦΑΛΜΑ ΕΛΕΓΧΟΥ</b>	<b>Αυτό είναι ένα σφάλμα ελέγχου.</b> <ul style="list-style-type: none"> <li>Βγάλτε το βύσμα τροφοδοσίας και ζητήστε σέρβις.</li> </ul>
<b>ΠΕ</b> <b>ΣΦΑΛΜΑ</b> <b>ΚΛΕΙΔΩΜΑΤΟΣ ΜΟΤΕΡ</b>	<b>Υπερφόρτωση του κινητήρα.</b> <ul style="list-style-type: none"> <li>Αφήστε τη συσκευή σε αναμονή για 30 λεπτά, μέχρι να κρυώσει το μοτέρ και, στη συνέχεια, επανεκκινήστε τον κύκλο.</li> </ul>
<b>ΠΕ</b> <b>ΣΦΑΛΜΑ</b> <b>ΥΠΕΡΧΕΙΛΙΣΗΣ</b>	<b>Υπάρχει υπερχείλιση νερού λόγω πιθανόν ελαττωματικής βαλβίδας νερού.</b> <ul style="list-style-type: none"> <li>Κλείστε τη βρύση. Αποσυνδέστε το καλώδιο ρεύματος. Καλέστε για σέρβις.</li> </ul>
<b>ΠΕ</b> <b>ΣΦΑΛΜΑ ΑΙΣΘΗΤΗΡΑ</b> <b>ΠΙΕΣΗΣ</b>	<b>Δυσλειτουργία του αισθητήρα στάθμης νερού.</b> <ul style="list-style-type: none"> <li>Κλείστε τη βρύση. Αποσυνδέστε το καλώδιο ρεύματος. Καλέστε για σέρβις.</li> </ul>
<b>Π5</b> <b>ΣΦΑΛΜΑ ΑΙΣΘΗΤΗΡΑ</b> <b>ΔΟΝΗΣΗΣ</b>	<b>Δυσλειτουργία στον αισθητήρα δόνησης.</b> <ul style="list-style-type: none"> <li>Καλέστε για σέρβις.</li> </ul>
<b>ΠΠ</b> <b>ΒΛΑΒΗ ΛΟΓΩ</b> <b>ΠΑΓΩΜΑΤΟΣ</b>	<b>Έχει παγώσει ο σωλήνας παροχής/αποχέτευσης ή η αντλία αποχέτευσης;</b> <ul style="list-style-type: none"> <li>Τροφοδοτήστε ζεστό νερό στον κάδο για να αποψύξετε τον εύκαμπτο σωλήνα αποστράγγισης και την αντλία αποστράγγισης. Καλύψτε τον εύκαμπτο σωλήνα παροχής με υγρή και ζεστή πετσέτα.</li> </ul>
<b>ΠΕ</b> <b>ΔΙΑΡΡΟΗ ΝΕΡΟΥ</b>	<b>Διαρροές νερού.</b> <ul style="list-style-type: none"> <li>Καλέστε για σέρβις.</li> </ul>
<b>ΠΠ</b> <b>ΔΙΑΚΟΠΗ ΡΕΥΜΑΤΟΣ</b>	<b>Κατά τη λειτουργία, ενδέχεται να προέκυψε διακοπή ρεύματος ή ανεπαρκής ηλεκτρική λειτουργία.</b> <ul style="list-style-type: none"> <li>Πατήστε το κουμπί <b>Έναρξη/Παύση</b> για να επανεκκινήσετε τον κύκλο.</li> </ul>

## Θόρυβοι που μπορεί να ακούσετε

Συμπτώματα	Πιθανή αιτία και λύση
Μεταλλικοί ήχοι	<p><b>Ξένα σώματα όπως κλειδιά, νομίσματα ή παραμάνες μπορεί να υπάρχουν μέσα στον κάδο.</b></p> <ul style="list-style-type: none"> <li>Σταματήστε τη συσκευή και ελέγξτε τον κάδο για ξένα αντικείμενα. Αν ο θόρυβος συνεχίζεται μετά την επανεκκίνηση της συσκευής, καλέστε για σέρβις.</li> </ul>
Ήχος χτυπήματος	<p><b>Τα βαριά ρούχα μπορεί να προκαλούν έναν ήχο σαν χτύπημα. Συνήθως αυτό είναι φυσιολογικό.</b></p> <ul style="list-style-type: none"> <li>Εάν ο ήχος συνεχιστεί, πιθανόν η συσκευή να μην έχει ισορροπία. Σταματήστε και κατανείμετε ξανά τα ρούχα.</li> </ul>
	<p><b>Τα ρούχα μπορεί να μην είναι ισορροπημένα.</b></p> <ul style="list-style-type: none"> <li>Σταματήστε το πρόγραμμα και αναδιανείμετε τα ρούχα μετά την απασφάλιση της πόρτας.</li> </ul>
Ήχος δονήσεων	<p><b>Τα υλικά συσκευασίας δεν έχουν αφαιρεθεί.</b></p> <ul style="list-style-type: none"> <li>Αφαιρέστε τα υλικά συσκευασίας.</li> </ul>
	<p><b>Τα ρούχα μπορεί να μην είναι ομοιόμορφα κατανεμημένα στον κάδο.</b></p> <ul style="list-style-type: none"> <li>Σταματήστε το πρόγραμμα και αναδιανείμετε τα ρούχα μετά την απασφάλιση της πόρτας.</li> </ul>
	<p><b>Δεν ακουμπάνε σταθερά και ίσα όλα τα πόδια ισοστάθμισης στο πάτωμα.</b></p> <ul style="list-style-type: none"> <li>Ανατρέξτε στην οδηγία <b>Ευθυγράμμιση της συσκευής</b> για να ρυθμίσετε την ευθυγράμμιση της συσκευής.</li> </ul>
	<p><b>Το δάπεδο δεν είναι αρκετά σκληρό.</b></p> <ul style="list-style-type: none"> <li>Ελέγξτε αν το δάπεδο είναι σταθερό και δεν λυγίζει. Ανατρέξτε στην ενότητα <b>Απαιτήσεις χώρου εγκατάστασης</b> για να επιλέξετε την κατάλληλη θέση.</li> </ul>

## Λειτουργία

Συμπτώματα	Πιθανή αιτία και λύση
Υπάρχει διαρροή νερού.	<p><b>Οι αγωγοί αποχέτευσης του σπιτιού είναι φραγμένοι.</b></p> <ul style="list-style-type: none"> <li>Ξεβουλώστε τους σωλήνες αποχέτευσης. Επικοινωνήστε με έναν υδραυλικό, αν χρειαστεί.</li> </ul>
	<p><b>Διαρροή που προκαλείται από ακατάλληλη εγκατάσταση του σωλήνα αποχέτευσης ή από φραγμένο σωλήνα αποστράγγισης.</b></p> <ul style="list-style-type: none"> <li>Καθαρίστε και ισιώστε τον σωλήνα αποστράγγισης. Ελέγχετε και καθαρίζετε το φίλτρο αποστράγγισης τακτικά.</li> </ul>

Συμπτώματα	Πιθανή αιτία και λύση
Υπάρχει διαρροή νερού.	<p><b>Το καπάκι του φίλτρου της αντλίας αποστράγγισης δεν έχει τοποθετηθεί σωστά.</b></p> <ul style="list-style-type: none"> <li>• Τοποθετήστε ξανά το φίλτρο της αντλίας αποστράγγισης.</li> </ul>
Η συσκευή δεν λειτουργεί.	<p><b>Ο πίνακας ελέγχου έχει απενεργοποιηθεί λόγω αδράνειας.</b></p> <ul style="list-style-type: none"> <li>• Αυτό είναι φυσιολογικό. Πιέστε το κουμπί <b>Τροφοδοσία</b> για να ενεργοποιήσετε τη συσκευή.</li> </ul>
	<p><b>Η συσκευή έχει αποσυνδεθεί.</b></p> <ul style="list-style-type: none"> <li>• Βεβαιωθείτε ότι το καλώδιο έχει συνδεθεί με ασφάλεια σε μια πρίζα που λειτουργεί.</li> </ul>
	<p><b>Η τροφοδοσία νερού είναι απενεργοποιημένη.</b></p> <ul style="list-style-type: none"> <li>• Ανοίξτε εντελώς τη βρύση παροχής νερού.</li> </ul>
	<p><b>Οι εντολές δεν έχουν ρυθμιστεί σωστά.</b></p> <ul style="list-style-type: none"> <li>• Βεβαιωθείτε ότι το πρόγραμμα έχει ρυθμιστεί σωστά. Κλείστε την πόρτα και πιέστε το κουμπί <b>Έναρξη/Παύση</b>.</li> </ul>
	<p><b>Η πόρτα είναι ανοιχτή.</b></p> <ul style="list-style-type: none"> <li>• Κλείστε την πόρτα και βεβαιωθείτε ότι δεν έχει πιαστεί κανένα αντικείμενο κάτω από την πόρτα που την εμποδίζει να κλείσει τελείως.</li> </ul>
	<p><b>Ο διακόπτης κυκλώματος έχει αποζευχθεί/η ασφάλεια έχει καεί.</b></p> <ul style="list-style-type: none"> <li>• Ελέγξτε τους διακόπτες κυκλώματος/τις ασφάλειες του σπιτιού. Αντικαταστήστε τις ασφάλειες ή επαναφέρετε τον διακόπτη. Η συσκευή πρέπει να βρίσκεται σε ειδικό κύκλωμα διακλάδωσης. Η συσκευή θα συνεχίσει το πρόγραμμα από το σημείο που σταμάτησε, μόλις αποκατασταθεί η τροφοδοσία.</li> </ul>
	<p><b>Πρέπει να γίνει επαναφορά του ελέγχου.</b></p> <ul style="list-style-type: none"> <li>• Πιέστε το κουμπί <b>Τροφοδοσία</b> και, στη συνέχεια, επιλέξτε ξανά το επιθυμητό πρόγραμμα και πιέστε το κουμπί <b>Έναρξη/Παύση</b>.</li> </ul>
	<p><b>Μετά την επιλογή του προγράμματος δεν πατήθηκε το κουμπί Έναρξη/Παύση.</b></p> <ul style="list-style-type: none"> <li>• Πιέστε το κουμπί <b>Τροφοδοσία</b> και, στη συνέχεια, επιλέξτε ξανά το επιθυμητό πρόγραμμα και πιέστε το κουμπί <b>Έναρξη/Παύση</b>. Η συσκευή απενεργοποιείται αν δεν πιέσετε το κουμπί <b>Έναρξη/Παύση</b> εντός ορισμένου χρόνου.</li> </ul>
	<p><b>Υπερβολικά χαμηλή πίεση νερού.</b></p> <ul style="list-style-type: none"> <li>• Ελέγξτε μια άλλη βρύση στο σπίτι, για να βεβαιωθείτε ότι η πίεση του νερού είναι επαρκής.</li> </ul>
	<p><b>Η συσκευή θερμαίνει το νερό ή παράγει ατμό.</b></p> <ul style="list-style-type: none"> <li>• Ο κάδος μπορεί να σταματήσει να λειτουργεί προσωρινά κατά τη διάρκεια ορισμένων κύκλων, ενώ το νερό θερμαίνεται με ασφάλεια σε μια καθορισμένη θερμοκρασία.</li> </ul>

Συμπτώματα	Πιθανή αιτία και λύση
Τα κουμπιά μπορεί να μην λειτουργούν σωστά.	<p><b>Η επιλογή Κλειδωμα είναι ενεργοποιημένη.</b></p> <ul style="list-style-type: none"> <li>Απενεργοποιήστε την επιλογή <b>Κλειδωμα</b>, εάν είναι απαραίτητο.</li> </ul>
Η πόρτα δεν ανοίγει.	<p><b>Αφότου ξεκινήσει η συσκευή, η πόρτα δεν μπορεί να ανοίξει για λόγους ασφαλείας.</b></p> <ul style="list-style-type: none"> <li>Αυτό είναι φυσιολογικό. Μπορείτε να ανοίξετε με ασφάλεια την πόρτα αφού σβήσει η ένδειξη .</li> </ul>
Η συσκευή δεν γεμίζει σωστά.	<p><b>Φραγμένο φίλτρο εισόδου.</b></p> <ul style="list-style-type: none"> <li>Βεβαιωθείτε ότι τα φίλτρα εισόδου στις βαλβίδες πλήρωσης δεν είναι φραγμένα.</li> </ul>
	<p><b>Οι εύκαμπτοι σωλήνες εισόδου μπορεί να είναι τσακισμένοι.</b></p> <ul style="list-style-type: none"> <li>Ελέγξτε ότι οι εύκαμπτοι σωλήνες εισόδου δεν είναι τσακισμένοι ή φραγμένοι.</li> </ul>
	<p><b>Ανεπαρκής τροφοδοσία νερού.</b></p> <ul style="list-style-type: none"> <li>Βεβαιωθείτε ότι οι βρύσες του ζεστού και του κρύου νερού είναι εντελώς ανοιχτές.</li> </ul>
	<p><b>Οι εύκαμπτοι σωλήνες παροχής ζεστού και κρύου έχουν συνδεθεί ανάποδα.</b></p> <ul style="list-style-type: none"> <li>Ελέγξτε τις συνδέσεις των εύκαμπτων σωλήνων παροχής.</li> </ul>
Η συσκευή δεν αποστραγγίζει το νερό.	<p><b>Τσακισμένος εύκαμπτος σωλήνας αποστράγγισης.</b></p> <ul style="list-style-type: none"> <li>Βεβαιωθείτε ότι ο εύκαμπτος σωλήνας αποστράγγισης δεν έχει τσακίσει.</li> </ul>
	<p><b>Ο σωλήνας αποστράγγισης βρίσκεται περισσότερο από 1,2 m πάνω από το πάτωμα.</b></p> <ul style="list-style-type: none"> <li>Βεβαιωθείτε ότι ο εύκαμπτος σωλήνας αποστράγγισης δεν βρίσκεται σε ύψος πάνω από 1,2 m πάνω από το κάτω μέρος της συσκευής.</li> </ul>
Το απορρυπαντικό δεν διανέμεται πλήρως ή δεν διανέμεται καθόλου.	<p><b>Χρησιμοποιείτε υπερβολικά πολύ απορρυπαντικό.</b></p> <ul style="list-style-type: none"> <li>Ακολουθήστε τις οδηγίες που παρέχονται από τον κατασκευαστή του απορρυπαντικού.</li> </ul>
	<p><b>Το φίλτρο της αντλίας αποστράγγισης μπορεί να είναι φραγμένο.</b></p> <ul style="list-style-type: none"> <li>Καθαρίστε το φίλτρο αποστράγγισης.</li> </ul>
Η διάρκεια του κύκλου είναι μεγαλύτερη από τη συνηθισμένη.	<p><b>Το φορτίο είναι πολύ μικρό.</b></p> <ul style="list-style-type: none"> <li>Προσθέστε περισσότερα αντικείμενα για να μπορέσει η συσκευή να εξισορροπήσει τα φορτία.</li> </ul>
	<p><b>Βαριά ρούχα έχουν αναμειχθεί με ελαφριά ρούχα.</b></p> <ul style="list-style-type: none"> <li>Προσπαθείτε πάντοτε να πλένετε αντικείμενα με παρόμοιο βάρος, για να μπορέσει η συσκευή να καταναίμει ομοιόμορφα το βάρος του φορτίου προς περιστροφή.</li> </ul>

Συμπτώματα	Πιθανή αιτία και λύση
Η διάρκεια του κύκλου είναι μεγαλύτερη από τη συνηθισμένη.	<b>Το φορτίο είναι εκτός ισορροπίας.</b> <ul style="list-style-type: none"> <li>Αναδιανείμετε χειροκίνητα το φορτίο εάν τα ρούχα έχουν μπερδευτεί.</li> </ul>
Το τέλος του κύκλου καθυστερεί.	<b>Ανιχνεύθηκε ανισορροπία ή το πρόγραμμα αφαίρεσης σαπουνάδας είναι ενεργοποιημένο.</b> <ul style="list-style-type: none"> <li>Αυτό είναι φυσιολογικό. Ο υπολειπόμενος χρόνος που εμφανίζεται στην οθόνη είναι μόνο μια εκτίμηση. Ο πραγματικός χρόνος μπορεί να διαφέρει.</li> </ul>

## Απόδοση

Συμπτώματα	Πιθανή αιτία και λύση
Χαμηλή ικανότητα αφαίρεσης λεκέδων	<b>Λεκέδες που ήταν ήδη σταθεροποιημένοι.</b> <ul style="list-style-type: none"> <li>Τα αντικείμενα που έχουν πλυθεί προηγουμένως μπορεί να έχουν λεκέδες που έχουν μείνει. Αυτοί οι λεκέδες μπορεί να είναι δύσκολο να αφαιρεθούν και μπορεί να απαιτείται πλύσιμο στο χέρι ή εκ των προτέρων επεξεργασία για την απομάκρυνση των λεκέδων.</li> </ul>
Εμφάνιση κηλίδων	<b>Το λευκαντικό ή το μαλακτικό διανέμεται πολύ σύντομα.</b> <ul style="list-style-type: none"> <li>Το διαμέρισμα του διανομέα έχει υπερχειλίσει. Προκαλεί την πρόωρη διανομή του λευκαντικού ή του μαλακτικού. Να μετράτε πάντα το λευκαντικό ή το μαλακτικό για να αποφεύγετε την υπερχειλίσει.</li> <li>Κλείστε αργά τον διανομέα απορρυπαντικού.</li> </ul>
	<b>Το λευκαντικό ή το μαλακτικό προστέθηκε απευθείας στα ρούχα στον κάδο.</b> <ul style="list-style-type: none"> <li>Χρησιμοποιείτε πάντοτε τον διανομέα απορρυπαντικού για να εξασφαλίζετε ότι το λευκαντικό ή το μαλακτικό διανέμονται σωστά την κατάλληλη στιγμή του προγράμματος.</li> </ul>
	<b>Τα ρούχα δεν διαχωρίστηκαν σωστά.</b> <ul style="list-style-type: none"> <li>Πάντα πλένετε τα σκούρα χρώματα ξεχωριστά από τα ανοιχτά χρώματα και τα λευκά, για να αποτρέψετε τον αποχρωματισμό.</li> <li>Ποτέ μην πλένετε πολύ λερωμένα ρούχα με ελαφρώς λερωμένα ρούχα.</li> </ul>
Τσαλάκωμα	<b>Το φορτίο δεν αφαιρείται αμέσως από τη συσκευή.</b> <ul style="list-style-type: none"> <li>Πάντα να αφαιρείτε τα ρούχα από τη συσκευή μόλις ολοκληρωθεί το πρόγραμμα.</li> </ul>
	<b>Υπάρχει υπερφόρτωση της συσκευής.</b> <ul style="list-style-type: none"> <li>Η συσκευή μπορεί να γεμίσει πλήρως, αλλά ο κάδος δεν πρέπει να είναι εντελώς γεμάτος με ρούχα. Η πόρτα της συσκευής θα πρέπει να κλείνει εύκολα.</li> </ul>

Συμπτώματα	Πιθανή αιτία και λύση
Τσαλάκωμα	<p><b>Οι εύκαμπτοι σωλήνες παροχής ζεστού και κρύου νερού έχουν συνδεθεί ανάποδα.</b></p> <ul style="list-style-type: none"> <li>• Το ξέβγαλμα με ζεστό νερό μπορεί να τσαλακώσει τα ρούχα. Ελέγξτε τις συνδέσεις του εύκαμπτου σωλήνα παροχής.</li> </ul>
	<p><b>Η ταχύτητα περιστροφής μπορεί να είναι υπερβολικά υψηλή.</b></p> <ul style="list-style-type: none"> <li>• Ορίστε την ταχύτητα περιστροφής κατάλληλα με βάση τον τύπο των ρούχων.</li> </ul>

## Οσμή

Συμπτώματα	Πιθανή αιτία και λύση
Οσμή μούχλας στη συσκευή	<p><b>Το εσωτερικό του κάδου δεν έχει καθαριστεί σωστά.</b></p> <ul style="list-style-type: none"> <li>• Εκτελείτε τη λειτουργία <b>Καθαρ. Κάδου</b> τακτικά.</li> </ul>
	<p><b>Μπορεί να προκληθούν οσμές εάν ο εύκαμπτος σωλήνας αποστράγγισης δεν έχει εγκατασταθεί σωστά, προκαλώντας σιφωνισμό (το νερό ρέει πίσω στο εσωτερικό της συσκευής).</b></p> <ul style="list-style-type: none"> <li>• Κατά την εγκατάσταση του εύκαμπτου σωλήνα αποστράγγισης, βεβαιωθείτε ότι δεν τσακίζει ή φράζει.</li> </ul>
	<p><b>Εάν ο διανομέας απορρυπαντικού δεν καθαρίζεται τακτικά, μπορεί να προκύψουν οσμές από μούχλα ή ξένες ουσίες.</b></p> <ul style="list-style-type: none"> <li>• Αφαιρέστε και καθαρίστε τον διανομέα απορρυπαντικού, ειδικά το επάνω και το κάτω μέρος του ανοίγματος του διανομέα.</li> </ul>

# Στεγνωτήριο

## Μηνύματα σφάλματος

Συμπτώματα	Πιθανή αιτία και λύση
dE 1 / dE2 ΣΦΑΛΜΑ ΠΟΡΤΑΣ	<p><b>Η πόρτα άνοιξε ενώ λειτουργούσε η συσκευή ή η συσκευή λειτουργεί χωρίς να έχει κλείσει σωστά η πόρτα.</b></p> <ul style="list-style-type: none"> <li>• Κλείστε την πόρτα εντελώς.</li> <li>• Εάν δεν χαθεί η ένδειξη dE 1 / dE2, ζητήστε σέρβις.</li> </ul>
dE4 ΣΦΑΛΜΑ ΠΟΡΤΑΣ	<p><b>Η ανίχνευση του διακόπτη πόρτας δεν λειτουργεί σωστά.</b></p> <ul style="list-style-type: none"> <li>• Βγάλτε το βύσμα τροφοδοσίας και ζητήστε σέρβις.</li> </ul>
EΕ 1 / EΕ2 ΣΦΑΛΜΑ ΘΕΡΜΟΚΡΑΣΙΑΣ	<p><b>Υπάρχει δυσλειτουργία στον αισθητήρα θερμοκρασίας.</b></p> <ul style="list-style-type: none"> <li>• Βγάλτε το βύσμα τροφοδοσίας και ζητήστε σέρβις.</li> </ul>
FI ΣΦΑΛΜΑ ΘΕΡΜΟΚΡΑΣΙΑΣ	<p><b>Η θερμοκρασία στο εσωτερικό του κάδου αυξήθηκε ξαφνικά.</b></p> <ul style="list-style-type: none"> <li>• Βγάλτε το βύσμα τροφοδοσίας και ζητήστε σέρβις.</li> </ul>
LE 1 ΣΦΑΛΜΑ ΚΛΕΙΔΩΜΑΤΟΣ ΜΟΤΕΡ	<p><b>Ο κινητήρας σταμάτησε ξαφνικά.</b></p> <ul style="list-style-type: none"> <li>• Ελέγξτε εάν η ποσότητα των ρούχων υπερβαίνει το μέγιστο φορτίο.</li> <li>• Βγάλτε το βύσμα τροφοδοσίας και ζητήστε σέρβις.</li> </ul>
LE2 / RE ΣΦΑΛΜΑ ΣΥΜΠΙΕΣΤΗ	<p><b>Ο συμπιεστής σταμάτησε ξαφνικά.</b></p> <ul style="list-style-type: none"> <li>• Βγάλτε το βύσμα τροφοδοσίας και ζητήστε σέρβις.</li> </ul>
PE ΣΦΑΛΜΑ ΑΝΤΛΙΑΣ ΑΠΟΧΕΥΤΕΥΣΗΣ	<p><b>Ο κινητήρας της αντλίας αποχέτευσης δυσλειτουργεί.</b></p> <ul style="list-style-type: none"> <li>• Βγάλτε το βύσμα τροφοδοσίας και ζητήστε σέρβις.</li> </ul> <p><b>Η περιβάλλουσα θερμοκρασία για εγκατάσταση είναι κάτω από το μηδέν.</b></p> <ul style="list-style-type: none"> <li>• Η συνιστώμενη περιβάλλουσα θερμοκρασία για εγκατάσταση είναι 5 - 35 °C.</li> </ul>
dFn ΣΦΑΛΜΑ: ΜΗ ΑΠΟΣΤΡΑΓΓΙΣΗ ΝΕΡΟΥ	<p><b>Ο εύκαμπτος σωλήνας αποστράγγισης δεν έχει συνδεθεί σωστά.</b></p> <ul style="list-style-type: none"> <li>• Συνδέστε σωστά τον εύκαμπτο σωλήνα αποστράγγισης.</li> <li>• Ελέγξτε μήπως ο σωλήνας αποστράγγισης έχει φράξει ή έχει τσακίσει και μήπως έχει τρυπήσει πίσω ή κάτω από το στεγνωτήριο.</li> <li>• Αν το μήνυμα συνεχίσει να εμφανίζεται, βγάλτε το καλώδιο ρεύματος από την πρίζα και καλέστε για σέρβις.</li> </ul>
IF ΣΦΑΛΜΑ: ΔΕΝ ΥΠΑΡΧΕΙ ΦΙΛΤΡΟ ΧΝΟΥΔΙΩΝ	<p><b>Δεν υπάρχει φίλτρο χνουδιών στη συσκευή.</b></p> <ul style="list-style-type: none"> <li>• Τοποθετήστε το φίλτρο χνουδιών.</li> </ul>

Συμπτώματα	Πιθανή αιτία και λύση
<b>P5</b> <b>ΣΦΑΛΜΑ</b> <b>ΤΡΟΦΟΔΟΣΙΑΣ</b>	<b>Ο ρευματοδότης του καλωδίου ρεύματος δεν έχει συνδεθεί σωστά.</b> <ul style="list-style-type: none"> <li>Ελέγξτε τη σύνδεση του ρευματοδότη του καλωδίου ρεύματος.</li> <li>Αν το μήνυμα συνεχίσει να εμφανίζεται, βγάλτε το καλώδιο ρεύματος από την πρίζα και καλέστε για σέρβις.</li> </ul>
<b>[ ] &lt;-&gt; End</b>	<b>Υποδεικνύει ότι το στεγνωτήριο έχει κάνει παύση ή ότι ο κάδος του στεγνωτηρίου περιστρέφεται περιοδικά.</b> <ul style="list-style-type: none"> <li>Απενεργοποιήστε τη συσκευή και αφαιρέστε όλα τα ρούχα από αυτήν.</li> </ul>

## Λειτουργία

Συμπτώματα	Πιθανή αιτία και λύση
<b>Η συσκευή δεν ενεργοποιείται.</b>	<b>Ο ρευματοδότης του καλωδίου ρεύματος δεν είναι σωστά συνδεδεμένος.</b> <ul style="list-style-type: none"> <li>Βεβαιωθείτε ότι ο ρευματοδότης έχει συνδεθεί με ασφάλεια σε μία γειωμένη πρίζα που αντιστοιχεί στην πλακέτα χαρακτηριστικών της συσκευής.</li> </ul>
	<b>Η ασφάλεια της κατοικίας έχει καεί, ο διακόπτης κυκλώματος έχει ανασταλεί ή υπάρχει διαρροή ρεύματος.</b> <ul style="list-style-type: none"> <li>Επαναφέρετε τον διακόπτη κυκλώματος ή αντικαταστήστε την ασφάλεια. Μην βάζετε μεγαλύτερη ασφάλεια. Εάν το πρόβλημα είναι υπερφόρτωση του κυκλώματος, ζητήστε από έναν εξουσιοδοτημένο τεχνικό να το διορθώσει.</li> </ul>
<b>Η συσκευή δεν θερμαίνεται.</b>	<b>Η ασφάλεια της κατοικίας έχει καεί, ο διακόπτης κυκλώματος έχει ανασταλεί ή υπάρχει διαρροή ρεύματος.</b> <ul style="list-style-type: none"> <li>Επαναφέρετε τον διακόπτη κυκλώματος ή αντικαταστήστε την ασφάλεια. Μην βάζετε μεγαλύτερη ασφάλεια. Εάν το πρόβλημα είναι υπερφόρτωση του κυκλώματος, ζητήστε από έναν εξουσιοδοτημένο τεχνικό να το διορθώσει.</li> </ul>
	<b>Ο επιλεγμένος κύκλος δεν χρησιμοποιεί θερμότητα.</b> <ul style="list-style-type: none"> <li>Ορισμένοι κύκλοι είναι ρυθμισμένοι από προεπιλογή σε στέγνωμα χωρίς θερμότητα ή με αέρα. Επιλέξτε έναν κύκλο που επιτρέπει στέγνωμα με θερμότητα.</li> </ul>
<b>Διαρροές νερού.</b>	<b>Ο προαιρετικός εύκαμπτος σωλήνας αποστράγγισης δεν έχει συνδεθεί σωστά.</b> <ul style="list-style-type: none"> <li>Συνδέστε σωστά τον προαιρετικό εύκαμπτο σωλήνα αποστράγγισης.</li> </ul>
	<b>Η πόρτα είναι κλειστή ενώ έχουν πιαστεί ρούχα ή ξένες ουσίες στην πόρτα.</b> <ul style="list-style-type: none"> <li>Ελέγξτε εάν στην πόρτα έχουν πιαστεί ρούχα ή ξένες ουσίες πριν χρησιμοποιήσετε τη συσκευή. Εάν υπάρχουν συνεχείς διαρροές νερού, επικοινωνήστε με το Κέντρο Εξυπηρέτησης Πελατών της LG Electronics.</li> </ul>

Συμπτώματα	Πιθανή αιτία και λύση
Η συσκευή λειτουργεί και σταματά μόνη της αφού ολοκληρωθεί ο κύκλος στεγνώματος.	<p><b>Αυτός είναι ο τρόπος που λειτουργεί η επιλογή Λιγότερες ζάρες.</b></p> <ul style="list-style-type: none"> <li>Βεβαιωθείτε ότι η επιλογή Λιγότερες ζάρες έχει ρυθμιστεί. Η επιλογή αυτή έχει σχεδιαστεί για να αποτρέπει ζάρες που σχηματίζονται όταν τα ρούχα δεν εκφορτώνονται εγκαίρως μετά τον κύκλο στεγνώματος. Όταν έχει ρυθμιστεί αυτή η επιλογή, η συσκευή λειτουργεί για 10 δευτερόλεπτα και σταματά για 5 λεπτά. Η επιλογή αυτή λειτουργεί έως 2 ώρες.</li> </ul>

## Απόδοση

Συμπτώματα	Πιθανή αιτία και λύση
Παίρνει πολύ χρόνο μέχρι να στεγνώσουν τα ρούχα.	<p><b>Το φορτίο δεν έχει ταξινομηθεί σωστά.</b></p> <ul style="list-style-type: none"> <li>Διαχωρίστε τα βαριά αντικείμενα από τα ελαφριά αντικείμενα. Τα μεγαλύτερα και πιο βαριά αντικείμενα χρειάζονται περισσότερο χρόνο μέχρι να στεγνώσουν. Τα ελαφριά αντικείμενα σε ένα φορτίο με βαριά αντικείμενα μπορεί να μπερδέουν τον αισθητήρα γιατί τα ελαφριά αντικείμενα στεγνώνουν πιο γρήγορα.</li> </ul>
	<p><b>Μεγάλα φορτία με βαριά υφάσματα.</b></p> <ul style="list-style-type: none"> <li>Τα βαριά υφάσματα χρειάζονται περισσότερο χρόνο μέχρι να στεγνώσουν γιατί έχουν την τάση να συγκρατούν περισσότερη υγρασία. Για να μειωθούν και να διατηρηθούν πιο συνεπείς χρόνοι στεγνώματος για μεγάλα και βαριά υφάσματα, διαχωρίζετε αυτά τα αντικείμενα σε μικρότερα φορτία σταθερού μεγέθους.</li> </ul>
	<p><b>Οι εντολές της συσκευής δεν έχουν ρυθμιστεί σωστά.</b></p> <ul style="list-style-type: none"> <li>Χρησιμοποιήστε τις κατάλληλες ρυθμίσεις ελέγχου για τον τύπο φορτίου που στεγνώνετε. Για ορισμένα φορτία μπορεί να χρειάζεται προσαρμογή της ρύθμισης του επιπέδου στεγνώματος για κατάλληλο στέγνωμα.</li> </ul>
	<p><b>Το φίλτρο χνουδιών χρειάζεται καθαρίσμα.</b></p> <ul style="list-style-type: none"> <li>Αφαιρείτε τα χνουδία από το φίλτρο χνουδιών μετά από κάθε κύκλο. Έχοντας αφαιρέσει τα χνουδία, κρατήστε το φίλτρο χνουδιών στο φως για να ελέγξετε εάν είναι βρώμικο ή φραγμένο. Με κάποια φορτία που παράγουν μεγάλες ποσότητες χνουδιών, όπως πετσέτες μπάνιου, μπορεί να χρειαστεί να τεθεί σε παύση ο κύκλος και να καθαριστεί το φίλτρο κατά τη διάρκεια του κύκλου.</li> </ul>
	<p><b>Η ασφάλεια της κατοικίας έχει καεί, ο διακόπτης κυκλώματος έχει ανασταλεί ή υπάρχει διαρροή ρεύματος.</b></p> <ul style="list-style-type: none"> <li>Επαναφέρετε τον διακόπτη κυκλώματος ή αντικαταστήστε την ασφάλεια. Μην βάλετε μεγαλύτερη ασφάλεια. Εάν το πρόβλημα είναι υπερφόρτωση του κυκλώματος, ζητήστε από έναν εξουσιοδοτημένο τεχνικό να το διορθώσει.</li> </ul>
	<p><b>Υπάρχει υπερφόρτωση της συσκευής.</b></p> <ul style="list-style-type: none"> <li>Χωρίστε υπερβολικά μεγάλα φορτία σε μικρότερα φορτία για καλύτερη απόδοση και αποτελεσματικότητα στεγνώματος.</li> </ul>

Συμπτώματα	Πιθανή αιτία και λύση
<p><b>Παίρνει πολύ χρόνο μέχρι να στεγνώσουν τα ρούχα.</b></p>	<p><b>Το στεγνωτήριο είναι μοντέλο με αντλία θερμότητας.</b></p> <ul style="list-style-type: none"> <li>• Στα μοντέλα στεγνωτηρίων με αντλία θερμότητας, το στέγνωμα των ρούχων παίρνει περισσότερο χρόνο. Ωστόσο, συγκριτικά με ένα συμβατικό στεγνωτήριο, όπου το θερμαντικό στοιχείο χρησιμοποιεί πολύ περισσότερη ενέργεια από το μοτέρ του κάδου, το στεγνωτήριο με αντλία θερμότητας χρησιμοποιεί εναλλακτική θερμότητας μεγαλύτερης απόδοσης και, γενικά, καταναλώνει λιγότερη ενέργεια συνολικά, ακόμα και κατά τη διάρκεια μεγάλων κύκλων.</li> </ul>
<p><b>Οι χρόνοι στεγνώματος δεν είναι συνεπείς.</b></p>	<p><b>Οι ρυθμίσεις θερμότητας, το μέγεθος φορτίου ή υγρασία των ρούχων δεν είναι συνεπείς.</b></p> <ul style="list-style-type: none"> <li>• Ο χρόνος στεγνώματος για ένα φορτίο θα διαφέρει ανάλογα με τον τύπο θερμότητας που χρησιμοποιείται (ηλεκτρικό), το μέγεθος του φορτίου, τον τύπο υφασμάτων, τη νωπότητα των ρούχων και το φίλτρο χνουδιών. Ακόμα και ένα μη ισορροπημένο φορτίο στη συσκευή μπορεί να προκαλέσει κακό στύψιμο, με αποτέλεσμα πιο υγρά ρούχα που θα χρειαστούν περισσότερο χρόνο για να στεγνώσουν.</li> </ul>
<p><b>Λιπαροί ή επίμονοι λεκέδες μένουν στα ρούχα.</b></p>	<p><b>Το μαλακτικό χρησιμοποιείται λανθασμένα.</b></p> <ul style="list-style-type: none"> <li>• Όταν πλένετε ρούχα που πρόκειται να στεγνώσουν στη συσκευή, χρησιμοποιήστε τη σωστή ποσότητα μαλακτικού όπως συνίσταται από τον κατασκευαστή του μαλακτικού.</li> </ul>
	<p><b>Καθαρά και λερωμένα ρούχα στεγνώνουν μαζί.</b></p> <ul style="list-style-type: none"> <li>• Χρησιμοποιήστε τη συσκευή για να στεγνώσετε μόνον καθαρά αντικείμενα. Η βρωμιά από βρώμικα ρούχα μπορεί να μεταφερθεί στα καθαρά ρούχα στα ίδια ή σε επόμενα φορτία.</li> </ul>
	<p><b>Τα ρούχα δεν καθάρισαν σωστά ούτε ξεπλύθηκαν πριν τοποθετηθούν στη συσκευή.</b></p> <ul style="list-style-type: none"> <li>• Οι λεκέδες σε στεγνά ρούχα θα μπορούσαν να είναι λεκέδες που δεν αφαιρέθηκαν κατά τη διάρκεια της διαδικασίας πλύσης. Βεβαιωθείτε ότι τα ρούχα έχουν καθάρσει ή ξεπλυθεί εντελώς σύμφωνα με τις οδηγίες του πλυντηρίου και του απορρυπαντικού σας. Για ορισμένους δύσκολους λεκέδες μπορεί να χρειάζεται προηγούμενη επεξεργασία πριν από το πλύσιμο.</li> </ul>
<p><b>Τα ρούχα είναι ζαρωμένα.</b></p>	<p><b>Τα ρούχα στέγνωσαν για πολύ χρόνο (στέγνωσαν υπερβολικά).</b></p> <ul style="list-style-type: none"> <li>• Το υπερβολικό στέγνωμα ενός φορτίου ρούχων μπορεί να οδηγήσει σε ζαρωμένα ρούχα. Δοκιμάστε μικρότερο χρόνο στεγνώματος.</li> </ul>
	<p><b>Τα ρούχα έμειναν στη συσκευή για πάρα πολύ χρόνο αφού τελείωσε ο κύκλος.</b></p> <ul style="list-style-type: none"> <li>• Χρησιμοποιήστε την επιλογή <b>Λιγότερες Ζάρες</b>.</li> </ul>

Συμπτώματα	Πιθανή αιτία και λύση
<b>Τα ρούχα μπήκαν.</b>	<p><b>Δεν τηρήθηκαν οι οδηγίες φροντίδας ρούχων.</b></p> <ul style="list-style-type: none"> <li>• Για να αποφευχθεί το συρρίκνωμα των ρούχων σας, πάντα να συμβουλευέστε και να τηρείτε τις οδηγίες φροντίδας υφασμάτων. Ορισμένα υφάσματα συρρικνώνουν από τη φύση τους, όταν πλυθούν. Άλλα υφάσματα μπορούν να πλυθούν αλλά θα συρρικνωθούν όταν στεγνώσουν στη συσκευή. Χρησιμοποιήστε μία ρύθμιση χαμηλής ή καθόλου θερμότητας.</li> </ul>
<b>Τα χνούδια μένουν στα ρούχα.</b>	<p><b>Το φίλτρο χνουδιών δεν καθαρίστηκε σωστά.</b></p> <ul style="list-style-type: none"> <li>• Αφαιρείτε τα χνούδια από το φίλτρο χνουδιών μετά από κάθε κύκλο. Έχοντας αφαιρέσει τα χνούδια, κρατήστε το φίλτρο χνουδιών στο φως για να ελέγξετε εάν είναι βρώμικο ή φραγμένο. Εάν φαίνεται βρώμικο, ακολουθήστε τις οδηγίες καθαρισμού. Με κάποια φορτία που παράγουν μεγάλες ποσότητες χνουδιών, μπορεί να χρειαστεί να καθαρίσετε το φίλτρο χνουδιών κατά τη διάρκεια του κύκλου.</li> </ul>
	<p><b>Τα ρούχα δεν έχουν ταξινομηθεί σωστά.</b></p> <ul style="list-style-type: none"> <li>• Ορισμένα υφάσματα παράγουν χνούδια (δηλ. μία χνουδωτή λευκή βαμβακερή πετσέτα) και θα πρέπει να στεγνώνουν χωριστά από τα ρούχα που είναι παγίδες για τα χνούδια (δηλ. ένα μαύρο λινό παντελόνι).</li> </ul>
	<p><b>Υπάρχει υπερφόρτωση της συσκευής.</b></p> <ul style="list-style-type: none"> <li>• Χωρίστε υπερβολικά μεγάλα φορτία σε μικρότερα φορτία για στέγνωμα.</li> </ul>
	<p><b>Χαρτομάντιλα, χαρτί, κ.λπ. έμειναν στις τσέπες.</b></p> <ul style="list-style-type: none"> <li>• Ελέγξτε καλά τις τσέπες πριν στεγνώσετε τα ρούχα.</li> </ul>
<b>Υπερβολικό στατικό φορτίο στα ρούχα μετά το στέγνωμα.</b>	<p><b>Τα ρούχα στέγνωσαν για πολύ χρόνο (στέγνωσαν υπερβολικά).</b></p> <ul style="list-style-type: none"> <li>• Το υπερβολικό στέγνωμα των ρούχων μπορεί να προκαλέσει συσσώρευση στατικού ηλεκτρισμού. Προσαρμόστε τις ρυθμίσεις και χρησιμοποιήστε μικρότερο χρόνο στεγνώματος.</li> </ul>
	<p><b>Στέγνωμα συνθετικών, μόνιμο σιδέρωμα ή μείγμα συνθετικών.</b></p> <ul style="list-style-type: none"> <li>• Αυτά τα υφάσματα έχουν από τη φύση τους μεγαλύτερη τάση σε στατικές συσσωρεύσεις. Δοκιμάστε μαλακτικό ή χρησιμοποιήστε ρυθμίσεις λιγότερου χρόνου στο Στέγνωμα με Χρονοδιακόπτη.</li> </ul>

Συμπτώματα	Πιθανή αιτία και λύση
<p><b>Τα ρούχα έχουν υγρές κηλίδες μετά από ένα πρόγραμμα στεγνώματος.</b></p>	<p><b>Πολύ μεγάλο φορτίο ή πολύ μικρό φορτίο. Ένα μόνο μεγάλο αντικείμενο όπως μία κουβέρτα ή ένα πάπλωμα.</b></p> <ul style="list-style-type: none"> <li>• Εάν τα αντικείμενα είναι πολύ στριμωγμένα ή πολύ αραιά, ο αισθητήρας μπορεί να αντιμετωπίσει πρόβλημα στο να διαβάσει το επίπεδο στεγνώματος του φορτίου. Χρησιμοποιήστε ένα πρόγραμμα Στέγνωμα με Χρονοδιακόπτη για πολύ μικρά φορτία.</li> <li>• Μερικές φορές μεγάλα, ογκώδη αντικείμενα, όπως κουβέρτες ή παπλώματα, μπορεί να τυλιχθούν δημιουργώντας μια σφιχτή μπάλα υφάσματος. Τα εξωτερικά στρώματα θα στεγνώσουν και θα διαβαστούν από τους αισθητήρες, ενώ ο εσωτερικός πυρήνας θα παραμείνει υγρός. Όταν στεγνώνετε ένα μόνο ογκώδες αντικείμενο, μπορεί να βοηθήσει εάν θέσετε τον κύκλο σε παύση μία ή δύο φορές και τακτοποιήσετε ξανά το αντικείμενο για να ξετυλίξετε και να εμφανίσετε τυχόν υγρές περιοχές.</li> <li>• Για να στεγνώσετε μερικά αντικείμενα που παραμένουν υγρά από ένα πολύ μεγάλο φορτίο ή μερικές υγρές κηλίδες σε ένα μεγάλο αντικείμενο αφού ολοκληρωθεί ένα πρόγραμμα στεγνώματος, αδειάστε το φίλτρο χνουδιών και κατόπιν ορίστε ένα πρόγραμμα Στεγνώματος με Χρονοδιακόπτη για να ολοκληρωθεί το στέγνωμα των αντικειμένων.</li> </ul>

## Οσμές

Συμπτώματα	Πιθανή αιτία και λύση
<p><b>Από τη συσκευή αναδύεται δυσάρεστη οσμή.</b></p>	<p><b>Χρησιμοποιείτε για πρώτη φορά τη συσκευή;</b></p> <ul style="list-style-type: none"> <li>• Η οσμή προκαλείται από το υλικό του καουτσούκ στο εσωτερικό της συσκευής. Η οσμή είναι φυσιολογική όταν η συσκευή είναι καινούργια και εξαφανίζεται όταν η συσκευή λειτουργήσει για μερικούς κύκλους.</li> </ul>

Συμπτώματα	Πιθανή αιτία και λύση
Από τη συσκευή αναδύεται δυσάρεστη οσμή.	<p><b>Αναδύεται κάποια οσμή κατά τη διάρκεια της χρήσης;</b></p> <ul style="list-style-type: none"> <li>Μην υπερβαίνετε τη συνιστώμενη από τον κατασκευαστή ποσότητα απορρυπαντικού κατά το πλύσιμο των ρούχων. Τα περισσεύματα απορρυπαντικού μπορεί να συσσωρευτούν στα ρούχα και να προκαλέσουν οσμές.</li> <li>Η παραμονή των ρούχων στο πλυντήριο ή το στεγνωτήριο μετά το τέλος του κύκλου μπορεί να προκαλέσει οσμές. Αφαιρείτε τα ρούχα αμέσως μετά το τέλος του κύκλου.</li> <li>Σε μοντέλα που δεν αερίζονται, αφήνετε την πόρτα του στεγνωτηρίου ανοικτή μετά το στέγνωμα ή χρησιμοποιείτε το μαγνητικό στοπ της πόρτας (σε κάποια μοντέλα) για να κρατήσετε την πόρτα ελαφρώς ανοικτή.</li> <li>Αν η οσμή προέρχεται από το πλυντήριο, ακολουθήστε τις οδηγίες στο εγχειρίδιο του προϊόντος για να καθαρίσετε τον κάδο (τύμπανο) του πλυντηρίου.</li> <li>Φροντίστε ώστε να είναι καθαρά και τα δύο φίλτρα. Αν τα φίλτρα χνουδιών είναι φραγμένα ή βρώμικα, μπορεί να προκληθούν οσμές. Αφού καθαρίσετε το φίλτρο χνουδιών, αφήστε το να στεγνώσει εντελώς πριν να το χρησιμοποιήσετε.</li> <li>Εκτελείτε κατά καιρούς τους κύκλους <b>Φροντίδα Κάδου</b> και <b>Φροντίδα Συμπυκνωτή</b>, σύμφωνα με τις οδηγίες στην ενότητα <b>ΣΥΝΤΗΡΗΣΗ</b>.</li> </ul>

## Κοινά

### Wi-Fi

Συμπτώματα	Πιθανή αιτία και λύση
Η οικιακή σας συσκευή και το smartphone δεν είναι συνδεδεμένα με το ασύρματο δίκτυο.	<p><b>Ο κωδικός για το ασύρματο δίκτυο στο οποίο προσπαθείτε να συνδεθείτε δεν είναι σωστός.</b></p> <ul style="list-style-type: none"> <li>Βρείτε το ασύρματο δίκτυο στο οποίο είναι συνδεδεμένο το κινητό σας και αφαιρέστε το. Κατόπιν καταχωρήστε τη συσκευή στο <b>LG ThinQ</b>.</li> </ul> <p><b>Η χρήση δεδομένων για το κινητό σας είναι ενεργοποιημένη.</b></p> <ul style="list-style-type: none"> <li>Απενεργοποιήστε τη χρήση <b>δεδομένων του κινητού</b> σας και καταγράψτε τη συσκευή χρησιμοποιώντας το ασύρματο δίκτυο.</li> </ul> <p><b>Το όνομα του ασύρματου δικτύου (SSID) ρυθμίστηκε εσφαλμένα.</b></p> <ul style="list-style-type: none"> <li>Το όνομα του ασύρματου δικτύου (SSID) θα πρέπει να είναι ένας συνδυασμός αγγλικών γραμμάτων και αριθμών. (Μην χρησιμοποιείτε ειδικούς χαρακτήρες).</li> </ul>

Συμπτώματα	Πιθανή αιτία και λύση
<b>Η οικιακή σας συσκευή και το smartphone δεν είναι συνδεδεμένα με το ασύρματο δίκτυο.</b>	<b>Η συχνότητα του δρομολογητή δεν είναι 2,4 GHz.</b> <ul style="list-style-type: none"> <li>Υποστηρίζεται μόνο η συχνότητα 2,4 GHz. Ρυθμίστε τον δρομολογητή στα 2,4 GHz και συνδέστε τη συσκευή στον ασύρματο δρομολογητή. Για να ελέγξετε τη συχνότητα του δρομολογητή, απευθυνθείτε στον πάροχο υπηρεσιών διαδικτύου ή στον κατασκευαστή του δρομολογητή.</li> </ul>
	<b>Η απόσταση μεταξύ της συσκευής και του δρομολογητή είναι πολύ μεγάλη.</b> <ul style="list-style-type: none"> <li>Εάν η απόσταση μεταξύ της συσκευής και του δρομολογητή είναι πολύ μεγάλη, το σήμα μπορεί να είναι ασθενές και η σύνδεση να μην πραγματοποιηθεί με τη σωστή ρύθμιση. Μετακινήστε τη θέση του δρομολογητή ώστε να είναι πιο κοντά στη συσκευή.</li> </ul>

## Εξυπηρέτηση πελατών και σέρβις

Επικοινωνήστε με ένα κέντρο εξυπηρέτησης πελατών της LG Electronics.

- Για να βρείτε εξουσιοδοτημένο προσωπικό σέρβις της LG Electronics, επισκεφτείτε τον ιστότοπό μας στη διεύθυνση [www.lg.com](http://www.lg.com) και ακολουθήστε τις οδηγίες που θα βρείτε εκεί.
- Δεν συνιστάται η επισκευή από εσάς, καθώς μπορεί να προκαλέσει περαιτέρω ζημιά στη συσκευή και να ακυρώσει την εγγύηση.
- Τα ανταλλακτικά που αναφέρονται στον Κανονισμό 2019/2023 (πλυντήριο), 2023/2533 (στεγνωτήριο) είναι διαθέσιμα για ελάχιστη διάρκεια 10 ετών.

# Υπόμνημα

# Υπόμνημα

# Υπόμνημα

