



MANUAL DEL USUARIO

Señalización digital LG

(MONITOR DE SEÑALIZACIÓN)

Lea atentamente este manual antes de poner en funcionamiento el equipo y consérvelo para usar en futuras consultas.

75XS4P-B

75XS4P-M

TABLA DE CONTENIDO

ASPECTOS FUNDAMENTALES...3

- Verificación de los accesorios 3
- Componentes y botones 4

PRIMEROS PASOS5

- Conexión de los sensores infrarrojos 5

VERIFICACIÓN PREVIA A LA INSTALACIÓN 6

- Orientación de instalación..... 6
- Ubicación de instalación..... 7
- Soporte de montaje en pared 8
- Guía de seguridad y precauciones para
la instalación 9

PRECAUCIONES DE USO 10

- Polvo 10
- Imagen residual..... 10

ESPECIFICACIONES DEL PRODUCTO12

LICENCIAS 16

Componentes y botones

La imagen podría ser diferente dependiendo del modelo.

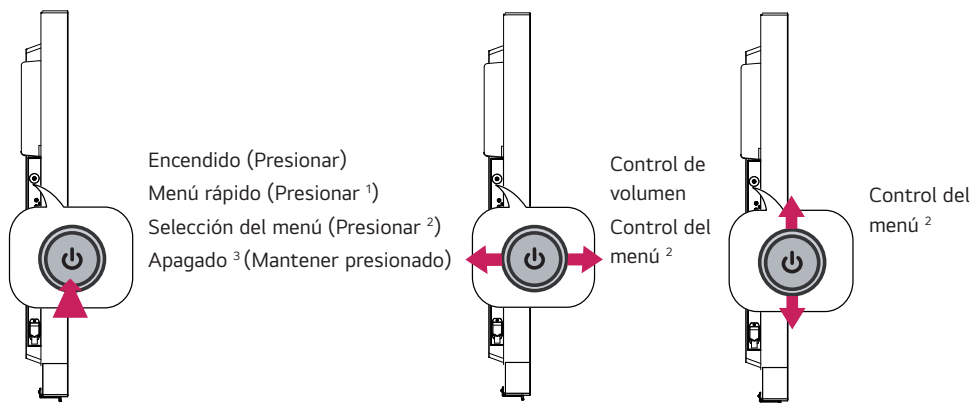
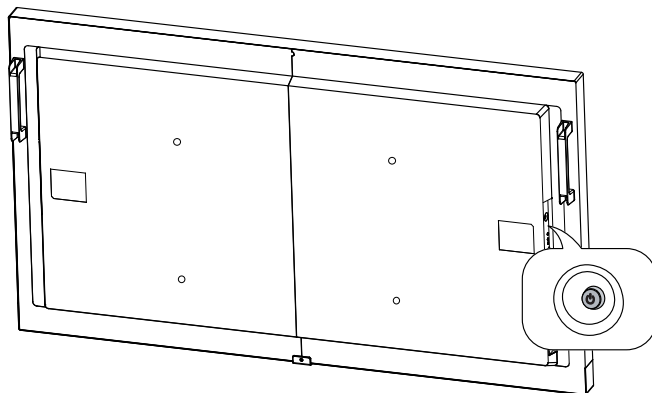



1 Presione el botón  una vez mientras el monitor está encendido.

2 Puede utilizar la función cuando accede al control del menú.

3 Todas las aplicaciones se cerrarán.

Menú rápido

 Apaga el aparato.

 Permite cambiar la fuente de entrada.

 Permite acceder a los menús principales.

 Cierra el menú rápido.

PRIMEROS PASOS

Conexión de los sensores infrarrojos

Si el receptor infrarrojo está conectado al producto, se habilita una función para recibir señales del control remoto.

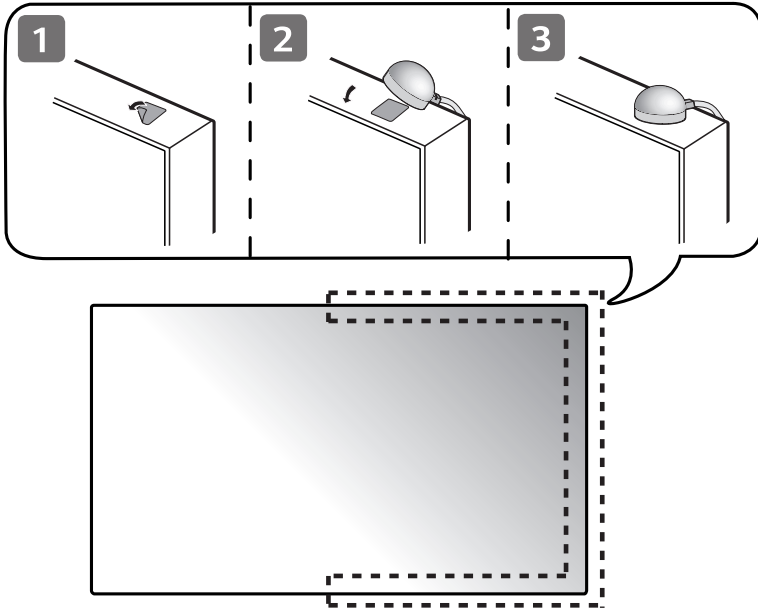

VERIFICACIÓN PREVIA A LA INSTALACIÓN

No nos hacemos responsables de los daños del producto ocasionados por el incumplimiento de la guía.

Orientación de instalación

Uso vertical

Cuando instale el producto de forma vertical, gire el monitor 90 grados en la dirección contraria a las agujas del reloj, siempre posicionado frente a la pantalla.



Ángulo de inclinación

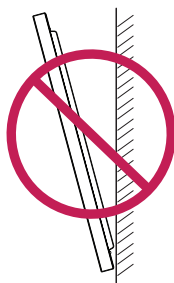

Orientación al techo, suelo

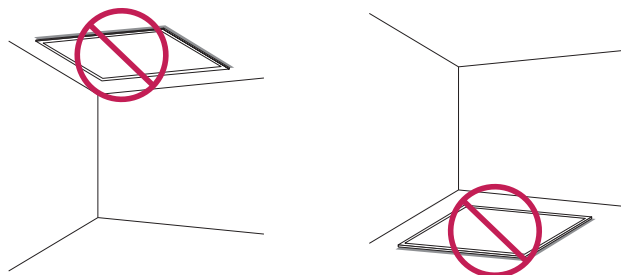

Ubicación de instalación

No nos hacemos responsables de los daños del producto ocasionados por el incumplimiento de la guía.

En interiores

Instalación en una pared

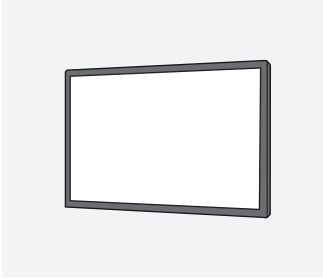

A : 100 mm o más

- La garantía del producto se anula si se expone el panel delantero a luz solar directa.

Montaje empotrado en pared

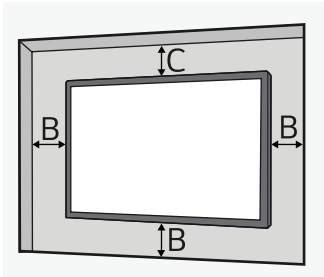

A : 100 mm o más

B : 100 mm o más

C : 100 mm o más

- La garantía del producto se anula si se expone el panel delantero a luz solar directa.

En exteriores

Espacios cerrados al aire libre



Soporte de montaje en pared

Para instalar el monitor en una pared, coloque un soporte de montaje en pared (opcional) en la parte posterior del monitor.

Tenga cuidado y asegúrese de que el soporte de montaje en pared (opcional) esté bien fijado al monitor y a la pared.

Las medidas VESA de montaje en pared por modelo son las siguientes.

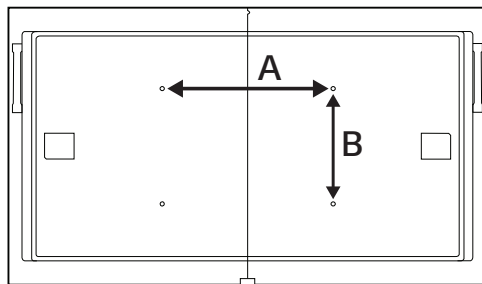

Modelo	Medidas VESA (A x B) (mm)	Medidas estándar	Profundidad efectiva de acoplamiento del tornillo (mm)	Largo (Mínimo) (mm)	Largo (Máximo) (mm)	Cantidad
75XS4P-B 75XS4P-M	600 x 400	M8	≥ 7	11	18	4

PRECAUCIÓN

- Desconecte primero el cable de alimentación y después mueva o instale el monitor. De otra manera, podría provocar una descarga eléctrica.
- Si instala el monitor en el techo o en una pared inclinada, podría caerse y provocar lesiones.
- Los daños causados al monitor por ajustar demasiado los tornillos pueden anular la garantía.
- Utilice tornillos y placas de montaje en pared que cumplan con las normas VESA. La garantía de este producto no cubre rotura o lesiones personales ocasionadas por el uso o uso indebido de componentes inadecuados.

NOTA

- Si se utilizan tornillos de una extensión mayor a la profundidad indicada, se puede dañar el interior del producto. Asegúrese de usar la longitud adecuada.
- Para obtener más información sobre la instalación, consulte el manual del usuario para el montaje en pared.

Guía de seguridad y precauciones para la instalación

Luz solar directa

- Procure dejar suficiente espacio entre el producto y el vidrio de la ventana. (100 mm o más)
- Se recomienda una ventilación adecuada.
- Coloque una lámina con propiedades de bloqueo contra los rayos UV en el vidrio de la ventana.
 - Cuando guarde el dispositivo después de apagarlo, cubra la pantalla con alguna tela o caja.
 - Esto puede prevenir fallas como manchas negras, rayas y amarilleamiento.

Temperatura

- Instale un sistema de enfriamiento para la carcasa a fin de mantener la temperatura de funcionamiento del producto.
 - 0 °C a 40 °C (Sin luz solar directa)
 - 0 °C a 30 °C (Luz solar directa)

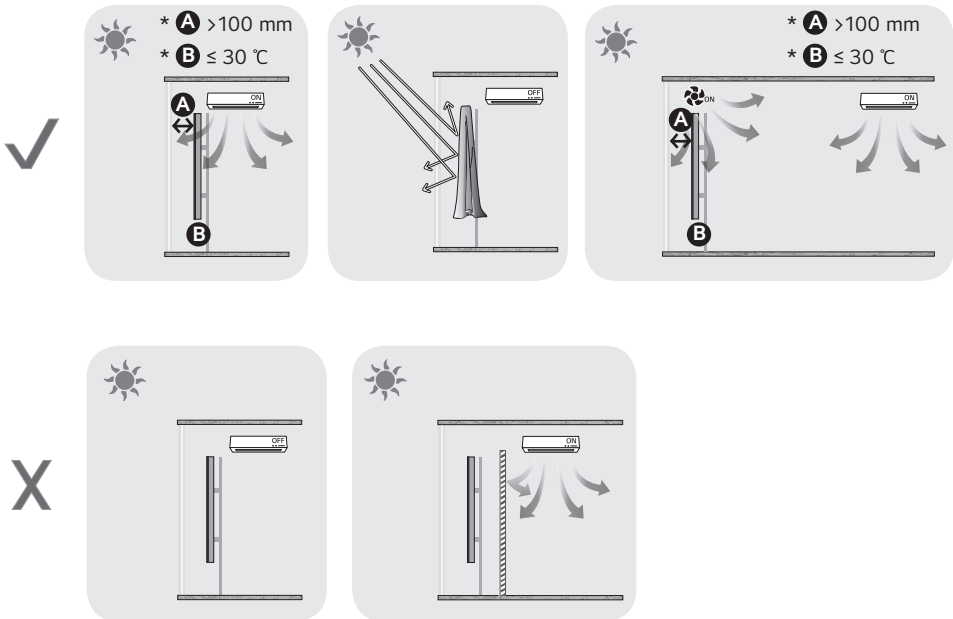

PRECAUCIONES DE USO

Polvo

La garantía no cubre ningún daño ocasionado por la utilización del producto en un ambiente con exceso de polvo.

Imagen residual

- Aparece una imagen residual cuando el producto está apagado.
 - Los píxeles se pueden dañar con facilidad si se muestra una imagen fija en la pantalla por un tiempo prolongado. Use la función de protector de pantalla.
 - Los cambios de una pantalla con grandes contrastes de luminosidad (negro y blanco o gris) a una pantalla más oscura puede ocasionar una imagen residual. Esto es normal debido a las características de la pantalla de este producto.
- Cuando la pantalla LCD muestra un patrón fijo por períodos de uso largos, puede generarse una pequeña diferencia de voltaje entre los electrodos del cristal líquido (CL). La diferencia de voltaje entre los electrodos aumenta con el tiempo y suele conservar el cristal líquido alineado en una dirección. En este momento, la imagen previa sigue visible, lo que se denomina imagen residual.
- Las imágenes residuales no son producto del cambio constante de imágenes, sino consecuencia de una imagen fija por un período largo de tiempo. Las siguientes son recomendaciones operativas a fin de reducir la frecuencia de imágenes residuales con una pantalla fija. El tiempo máximo recomendado para cambiar la pantalla es 12 horas. Se recomiendan ciclos más cortos para evitar las imágenes residuales.

- Condiciones de uso recomendadas

- 1 Cambie el color del fondo y del texto en intervalos equivalentes.

- Las imágenes residuales son menos frecuentes cuando los colores que se deben cambiar son complementarios.

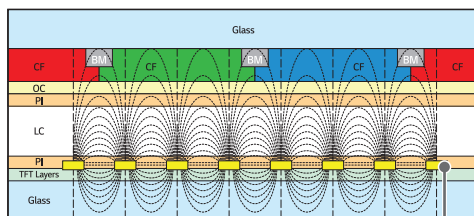

Capa de píxeles ITO o MoTi

- 2 Cambie la pantalla en intervalos equivalentes.

- Tenga cuidado y asegúrese de que el texto o las imágenes previas al cambio de la pantalla no permanezcan en el mismo lugar luego del cambio.



ESPECIFICACIONES DEL PRODUCTO

Toda la información y las especificaciones del producto que se detallan en este manual pueden modificarse sin previo aviso con el fin de mejorar el rendimiento del producto.

Puertos de entrada / salida	75XS4P-B	RS-232C IN/OUT, SPEAKER OUT, HDMI IN 1, HDMI IN 2, DP IN/OUT, USB 2.0 IN, LAN IN/OUT, IR & LIGHT SENSOR, AC IN
	75XS4P-M	SPEAKER, HDMI™ IN 1, HDMI™ IN 2, DP IN, DP OUT, USB 2.0 IN, LAN IN, LAN OUT, RS-232C IN, RS-232C OUT, IR&LIGHT SENSOR, ACC. FAN POWER & CONTROL, AC
Batería integrada	Aplicada	
Resolución píxeles	Resolución recomendada	HDMI 1 / HDMI 2 / DisplayPort: 3 840 x 2 160 a 60 Hz - Es posible que no sea compatible en algunos tipos de sistemas operativos o tarjetas gráficas.
	Resolución máxima	
Alimentación	100-240 V~ 50 / 60 Hz 9,3 A	
Condiciones ambientales	Temperatura de funcionamiento	0 °C a 40 °C (Sin luz solar directa)
	Humedad de funcionamiento	0 °C a 30 °C (Luz solar directa)
	Temperatura de almacenamiento	De 10 % a 80 %
	Humedad de almacenamiento	De -20 °C a 60 °C
Impedancia de altavoces	6 Ω	

75XS4P-B 75XS4P-M	
Dimensiones (Ancho x Alto x Profundidad) / Peso	1 679,2 mm x 957,6 mm x 104 mm / 39,6 kg

Modo de compatibilidad HDMI 1 / HDMI 2 / DisplayPort (PC)

Resolución píxeles	Frecuencia horizontal (kHz)	Frecuencia vertical (Hz)
640 x 480	31,469	59,94
800 x 600	37,879	60,317
1 024 x 768	48,363	60
1 280 x 720	44,772	59,855
1 366 x 768	47,712	60
1 280 x 1 024	63,981	60,02
1 680 x 1 050	65,29	59,954
1 920 x 1 080	67,5	60
3 840 x 2 160	67,5	30
3 840 x 2 160	135	60

Modo de compatibilidad HDMI 1 / HDMI 2 / DisplayPort (DTV)

Resolución píxeles	Frecuencia horizontal (kHz)	Frecuencia vertical (Hz)
480/60 progresivo	31,5	60
576/50 progresivo	31,25	50
720/50 progresivo	37,5	50
720/60 progresivo	45	60
1 080/50 entrelazado	28,1	50
1 080/60 entrelazado	33,75	60
1 080/50 progresivo	56,25	50
1 080/60 progresivo	67,5	60
2 160/30 progresivo	67,5	30
2 160/50 progresivo	112,5	50
2 160/60 progresivo	135	60

! **NOTA**

- Resoluciones disponibles para la opción de etiqueta de entrada en los modos de entrada HDMI 1/ HDMI 2/ DisplayPort.
 - Resoluciones de PC: 1 280 x 720 / 60 Hz, 1 920 x 1 080 / 60 Hz, 3 840 x 2 160 / 60 Hz
 - Resoluciones de DTV: 480 / 720 / 1 080 / 2 160 píxeles progresivo
- Frecuencia vertical: La pantalla del producto funciona cambiando la imagen de la pantalla docenas de veces por segundo como una lámpara fluorescente. La frecuencia vertical o frecuencia de actualización es el número de veces por segundo que aparece la imagen. La unidad es Hz
- Frecuencia horizontal: El intervalo horizontal es el tiempo que toma mostrar una línea horizontal. Cuando 1 se divide por el intervalo horizontal, el número de líneas horizontales que se muestra cada segundo se puede presentar como frecuencia horizontal. La unidad es kHz

Especificaciones del módulo inalámbrico (LGSBWAC92)	
LAN Inalámbrica (IEEE 802.11a/b/g/n/ac)	
Rango de frecuencias (MHz)	Potencia de salida (máxima) (dBm)
2 400 a 2 483,5	18
5 150 a 5 725	18
5 725 a 5 850	18
Bluetooth	
Rango de frecuencias (MHz)	Potencia de salida (máxima) (dBm)
2 400 a 2 483,5	8
<ul style="list-style-type: none"> • Debido a que las bandas de canales pueden variar según el país, el usuario no puede cambiar o ajustar la frecuencia operativa. Este producto está configurado para la tabla de frecuencias regional. • Para que el usuario tenga en cuenta, este dispositivo solo se debe instalar y utilizar a una distancia mínima de 20 cm entre el dispositivo y el cuerpo. • ID FCC: BEJLGSBWAC92 / IC: 2703H-LGSBWAC92 	

IFT (Para México) [Para tener acceso a la función inalámbrica (WLAN, Bluetooth,...)]

La operación de este equipo está sujeta a las siguientes dos condiciones:

- 1 Es posible que este equipo o dispositivo no cause interferencia perjudicial y
- 2 Este equipo o dispositivo debe aceptar cualquier interferencia, incluyendo la que pueda causar su operación no deseada.

LICENCIAS

Las licencias compatibles pueden variar según el modelo. Visite www.lg.com para obtener más información sobre licencias.



Los términos HDMI, HDMI High-Definition Multimedia Interface, la Imagen comercial de HDMI (Trade dress) y los logotipos de HDMI son marcas comerciales o marcas registradas de HDMI Licensing Administrator, Inc.

Fabricado con la autorización de Dolby Laboratories. Dolby, Dolby Vision, Dolby Vision IQ, Dolby Audio, Dolby Atmos y el símbolo de doble D son marcas comerciales de Dolby Laboratories Licensing Corporation.



La marca denominativa y los logotipos de Bluetooth® son marcas comerciales registradas propiedad de Bluetooth SIG, Inc. y cualquier uso de dichas marcas por parte de LG Electronics Inc. se efectúa bajo licencia. Otras marcas y nombres comerciales pertenecen a sus respectivos propietarios.



Los números de modelo y de serie del producto se encuentran ubicados en su parte posterior. Regístrelos en el siguiente espacio por si alguna vez necesita recurrir al servicio técnico.

MODELO

N.º DE SERIE

Un ruido temporal es normal cuando se enciende o se apaga el dispositivo.



GUÍA DEL USUARIO

Señalización digital LG

(MONITOR DE SEÑALIZACIÓN)

Lea el manual del usuario antes de utilizar el producto para garantizar un uso seguro y adecuado.

webOS 6.0

webOS 6.1

CONTENIDO

PRECAUCIONES DE SEGURIDAD..... 5

- Precauciones asociadas a la alimentación y el adaptador de ca.....6
- Precauciones al mover el producto.....8
- Precauciones en la instalación del producto.....9
- Precauciones sobre la limpieza del producto.. 11
- Precauciones en el uso del producto 12
- Precauciones sobre el uso del control remoto 14
- Precauciones sobre la retención de imágenes 15
- Desechado del producto 15

INTEGRACIÓN CON SOLUCIONES DE TERCEROS..... 16

USO DEL CONTROL REMOTO 17

CONEXIONES 20

- Conexión a una computadora.....20
- Conexión de un dispositivo externo20
- Conexión de varios monitores22

CONFIGURACIÓN.....24

- Inicio.....24
 - Botones generales
 - Panel
 - [Administrador de Contenido]
 - [Modo Galería]
- Configuración Ez.....25
 - [Configuración video en Pared]
 - [Programación Encendida/Apagada]
 - [Ajuste del servidor SI]
 - [Pro:Centric]
 - [Configuración del servidor]
 - [A prueba de fallos]
 - [Estado de envío de correos]
 - [Reproducir vía URL]
 - [Configuración de clonación de datos]
 - [Modo de sincronización]
 - [LG ConnectedCare]
 - [LG Business Cloud]
 - [Pantalla múltiple]
 - [Herramienta Niveladora]
 - [Modo Reunión de Oficina]
 - [Socios webOS]

- General.....	36
[Idioma]	
[Información del sistema]	
[Establecer ID]	
[Hora y Fecha]	
[Encendido]	
[Red]	
[Modo seguro]	
[Acuerdos del usuario]	
[Configuración avanzada]	
- Pantalla	52
[Modo de imagen]	
[Relación de Aspecto]	
[Rotación]	
[Configuración avanzada]	
Resolución de la salida de video	
- Audio	61
[Modo de Sonido]	
[Salida de Audio]	
[Salida de audio]	
[Ajuste de AV Sync]	
[Entrada de audio digital]	
[Reproducción de Audio Digital]	

- Administrador.....	64
[Modo bloqueado]	
[Cambiar contraseña]	
[Actualización del Software]	
[Configuración para empresas]	
[Control de Salida Dinámico HDCP]	
[Configuración del IDPS]	
[Instalar certificado de administrador]	
[Actualizar el paquete de reglas de IDPS]	
[Información de la Versión]	
[Restablecimiento de fábrica]	

ADMINISTRADOR DE CONTENIDO 68

- Inicio de sesión web	68
- Administrador de Contenido	68
[Reproductor]	
[Programador]	
[Editor]	
- Group Manager 2.0	76
- Modo Galería.....	79
- Screen Share	80
Cómo Utilizar [Screen Share]	
- LG Presenter.....	81
Cómo utilizar LG Presenter	

HERRAMIENTAS DE ADMINISTRACIÓN82

- Administrador de control82
- ID de imagen.....83

CÓMO CONTROLAR UNA PC EXTERNA CON LA PANTALLA TÁCTIL.....84

- Cómo conectar a una PC.....84
- Tareas con prioridad en la Pantalla táctil.....84

CALIBRACIÓN INTELIGENTE.....85

- Cómo utilizarlo.....85
- [Calibración Manual]

CÓDIGO IR87

CÓMO CONTROLAR VARIOS PRODUCTOS.....89

- Cables de conexión89
- Parámetro de comunicación90
- Lista de referencia de comandos.....91
- Protocolo de transmisión/recepción.....96

RESOLUCIÓN DE PROBLEMAS .. 124

Para obtener el código fuente bajo GPL, LGPL, MPL y otras licencias de código abierto que tienen la obligación de divulgar el código fuente, que está contenido en este producto, y para acceder a todos los términos de la licencia, avisos sobre derechos de autor y otros documentos relevantes, favor de visitar <https://opensource.lge.com>.

LG Electronics también le proporcionará el código abierto en un CD-ROM por un costo que cubra los gastos de dicha distribución (como el costo del medio, del envío y de la manipulación) una vez realizado el pedido por correo electrónico a la dirección opensource@lge.com.

Esta oferta es válida para cualquier persona que reciba esta información por un período de tres años luego de nuestro último envío de este producto.

PRECAUCIONES DE SEGURIDAD

El objetivo de las precauciones de seguridad es ayudar al usuario a utilizar el producto para su finalidad original y de manera segura a fin de prevenir un daño o peligro inesperado.

ADVERTENCIA

Si ignora el mensaje de advertencia, puede sufrir lesiones graves, accidentes o la muerte.

PRECAUCIÓN

Si hace caso omiso a los mensajes de precaución, corre el riesgo de sufrir daños leves o dañar el producto.

Modelo correspondiente al color del texto

COMÚN	CARCASA	LED
-------	---------	-----

Precauciones asociadas a la alimentación y el adaptador de ca

ADVERTENCIA

- Utilice solo el cable de alimentación o adaptador de ca provisto o aprobado por LG Electronics, Inc. Si usa otro cable de alimentación, verifique que esté certificado según estándares nacionales. Si el cable de alimentación tiene algún tipo de defecto, comuníquese con el fabricante o el centro de servicio autorizado más cercano para que lo reemplacen.
- Utilice la pantalla solo con una fuente de alimentación (es decir, voltaje) indicada en las especificaciones del producto.
 - De otra manera, el producto puede dañarse, se puede producir un incendio o podría electrocutarse. Si no está seguro del tipo de fuente de alimentación que tiene, consulte con una empresa de instalación calificada.
- Conecte el cable de alimentación a un tomacorriente con conexión a tierra.
 - Si no lo hace, puede electrocutarse o provocar daños en el producto.
- Inserte el enchufe de alimentación o adaptador de ca firmemente, de modo que no se suelte.
 - Una mala conexión podría provocar un incendio o una descarga eléctrica.
- En caso de truenos y relámpagos, jamás toque el cable de alimentación o el cable de señal, pues podría ser muy peligroso.
 - Puede provocar una descarga eléctrica.
- Tenga cuidado de no pisar ni colocar objetos pesados (aparatos electrónicos, ropa, etc.) sobre el cable de alimentación o el adaptador de ca. Tampoco doble o tire del cable de alimentación o el adaptador de ca con demasiada fuerza.
 - Los cables de alimentación dañados pueden ocasionar un incendio o una descarga eléctrica.
- No conecte al tomacorriente cables de alimentación o adaptadores de ca que hayan sido dañados con objetos filosos.
 - Puede electrocutarse.
- No inserte un conductor (como un palillo de metal) en un extremo del cable de alimentación mientras el otro extremo esté conectado al terminal de entrada que se encuentra en la pared. Tampoco toque el cable de alimentación recién desenchufado.
 - Puede electrocutarse.
- No utilice tomacorrientes múltiples que tengan muchos productos eléctricos y dispositivos de calefacción conectados. Utilice un tomacorriente múltiple exclusivo con un terminal de conexión a tierra.
 - El sobrecalentamiento podría provocar un incendio.

- Si ingresa cualquier tipo de sustancia extraña o agua al producto, desconecte inmediatamente el cable de alimentación y comuníquese con el centro de servicio.
 - En caso contrario, se podría ocasionar un incendio o una descarga eléctrica debido al daño del producto.
- Mantenga el cable de alimentación o adaptador de ca alejado de los dispositivos de calefacción.
 - El revestimiento del cable podría derretirse y provocar un incendio o una descarga eléctrica.
- Nunca desarme, repare ni modifique el cable de alimentación o el adaptador de ca.
 - Esto podría ocasionar un incendio o una descarga eléctrica.
- El dispositivo principal de corte es el cable de alimentación. Asegúrese de que el producto se instale cerca de un tomacorriente de pared y que sea fácil de acceder.
- Mientras la unidad esté conectada al tomacorriente de pared de ca no se desconectará de la fuente de alimentación de ca aunque el aparato esté apagado.
- El Consumo de potencia será "0" solo cuando desconecte el conector de alimentación.
- Utilice un conector de aparato como dispositivo de desconexión.

PRECAUCIÓN

- Si el tomacorriente, las patas del conector de alimentación o el adaptador de ca están cubiertos de polvo, límpielos con un trapo.
 - El sobrecalentamiento debido al polvo podría ocasionar un incendio o una descarga eléctrica.
- Si el tomacorriente, las patas del conector de alimentación o el adaptador de ca están cubiertos de agua, límpielos con un trapo. Además, evite tocar el cable de alimentación o el adaptador de ca con las manos húmedas.
 - Esto puede provocar una descarga eléctrica.
- No encienda ni apague el producto mediante la conexión o desconexión del conector de alimentación del tomacorriente de alimentación. Significa que no debe utilizar el enchufe como interruptor.
 - Esto podría provocar una descarga eléctrica o un mal funcionamiento del producto.
- No desenchufe el cable de alimentación mientras el producto esté en uso.
 - Una descarga eléctrica puede dañar el producto.

Precauciones al mover el producto

ADVERTENCIA

- Comuníquese con el centro de servicio antes de trasladar el producto.
 - Podría causar una descarga eléctrica y dañar el producto.
- Antes de trasladarlo, asegúrese de que el producto esté apagado, desenchufado y que no quede ningún cable conectado.
 - Puede electrocutarse o provocar daños en el producto.
- Al trasladar el producto, no lo sacuda ni golpee el panel frontal.
 - Puede electrocutarse o provocar daños en el producto.
- Cumpla con el número de personas según el peso del producto. (Menos de 25 kg (55,1 libras) por persona; utilice un equipo elevador si se exceden los 100 kg (220,4 libras))
 - Si se vuelve a usar el producto dañado, comuníquese con el centro de servicio porque puede provocar una descarga eléctrica o un incendio.
- No lo sujete solo por el soporte con el producto invertido. (Solo para modelos con soporte).
 - Esto podría provocar la deformación del soporte, daños en el panel y otros tipos de daños en el producto.

PRECAUCIÓN

- No deseche la caja de embalaje del producto. Puede usarse para colocar el producto en ella cuando lo transporte.

Precauciones en la instalación del producto

ADVERTENCIA

- Comuníquese con el centro de servicio antes de instalar el producto.
 - Puede causar una descarga eléctrica y dañar el producto.
- No deje caer objetos encima ni golpee el producto. Mantenga el producto fuera del alcance de los niños y no coloque juguetes u objetos cerca del producto para evitar golpear la pantalla.
 - Esto puede provocar lesiones en la persona, problemas en el producto y dañar la pantalla.
- No cuelgue ni coloque objetos pesados sobre el producto.
 - Si el producto se cae o se golpea, usted puede resultar herido.
- No toque la superficie del producto debido al sobrecalentamiento.
 - Puede causar lesiones a las personas.
- Instale el producto fijado con firmeza en el suelo, la pared, etc. para que esté preparado contra impactos externos como el viento y los terremotos.
 - Consulte el manual provisto.
- Evite que los niños se suban o se cuelguen del producto.
 - Si el producto se cae o se golpea, usted puede resultar herido.
- No lo instale donde haya dispositivos que generen calor, como calefactores eléctricos o equipos de iluminación.
 - Puede producirse incendio, descarga eléctrica o mal funcionamiento.
- NO instale usted mismo este producto, pues podría lesionarse o dañar el producto. Comuníquese con el ingeniero autorizado por el centro de servicio.
- No instale este producto en una pared si va a estar expuesta a aceite o niebla de aceite.
 - Esto puede dañar el producto y hacer que se caiga.
- No deje cables de alimentación, señal, etc. en el camino.
 - Los transeúntes pueden tropezarse o caer, lo que puede provocar descarga eléctrica, incendio, falla del producto o lesiones.
- No deje caer el producto cuando lo conecte a un dispositivo externo con un cable corto.
 - Esto podría causar lesiones y dañar el producto.
- Si se le cae el producto o se rompe la caja, apáguelo, desenchufe el cable de alimentación y comuníquese con el centro de servicio.
 - Si continúa utilizando el producto sin tomar las medidas adecuadas, puede producirse descarga eléctrica o incendio.
- Instale el producto en un lugar seco lejos del polvo y el agua. Evite las altas temperaturas y humedad.
 - Esto podría provocar descargas eléctricas, incendios o daños en el producto.
- Instale el producto de forma segura en un lugar que pueda soportar el peso del producto.
 - La falta de resistencia puede provocar la caída del producto.
- Asuma una postura cómoda y natural para relajar los músculos cuando trabaje con el producto.
- No instale este producto en un lugar que sea poco firme, inclinado, inestable, que esté expuesto a vibraciones o que no pueda sostener de forma segura el producto en su lugar. No coloque una tela o cualquier otro elemento entre el producto y el mueble que sostiene el producto.
 - El producto podría caerse o darse vuelta y causar lesiones o un mal funcionamiento del monitor.

PRECAUCIÓN

- Instale el producto lejos de lugares donde se pueda producir interferencia electromagnética.
- Si instala el producto en un lugar que no cumpla con las condiciones recomendadas, podría ocasionar daños graves en la calidad de imagen, la vida útil y la apariencia del producto. Consulte al ingeniero de servicio antes de la instalación. No instale el producto en lugares donde haya polvo o nubes de aceite, se utilicen sustancias químicas, esté expuesto a la luz solar directa, la temperatura sea muy alta o muy baja, o haya mucha humedad.
- Instale el producto a una distancia de 100 mm (3,9 pulgadas) de la pared o más para asegurarse de que esté bien ventilado.
 - Si instala el producto demasiado cerca de la pared, puede deformarse o incendiarse debido a la acumulación de calor interno.
- No cubra el producto con manteles, cortinas u otros materiales (p. ej., plástico) mientras esté enchufado para no bloquear el orificio de ventilación.
 - El producto puede deformarse o provocar un incendio debido al sobrecalentamiento interior.
- No instale el producto en un área con poca ventilación (por ejemplo, en una estantería o armario) o en exteriores, y evite colocarlo sobre almohadones o alfombras.
 - El producto podría incendiarse debido al sobrecalentamiento interior.
- Instale el producto en un lugar estable y plano que sea lo suficientemente grande como para sostenerlo.
 - Si el producto se cae, puede romperse o usted puede resultar herido.
- Cuando instale el producto en un estante o gabinete, asegúrese de que la parte inferior del producto no sobresalga hacia adelante.
 - El producto podría caerse debido al desequilibrio del centro de gravedad, lo que podría provocar lesiones físicas o daños en el producto. Asegúrese de utilizar gabinetes o estantes que se ajusten al producto.
- Se puede incorporar un dispositivo de desconexión de acceso rápido, externo al producto.
- Los componentes que cumplan con los requisitos de la serie IEC 61643 se instalarán de forma interna o externa a este producto.
- Cuando realice la instalación en áreas exteriores, seleccione la opción [Pantalla apagada y Backlight (Modo Outdoor)].
 - Active el [Modo Outdoor] para reducir el riesgo de humedad interna y condensación.
- Cuando se utiliza en temperaturas bajo cero, es posible que el compartimiento no funcione durante un máximo de una hora para aumentar su temperatura interna.

Precauciones sobre la limpieza del producto

ADVERTENCIA

- Mantenga el producto limpio todo el tiempo.
 - Si no limpia la unidad en mucho tiempo y se cubre de polvo, puede provocar un incendio o dañar el producto.
- Si necesita limpiar el interior del producto, debe ponerse en contacto con el centro de servicio.
 - De lo contrario, si no limpia con ayuda, puede ocasionar un incendio, descargas eléctricas o daños al producto.
- Al efectuar la limpieza, desenchufe el cable de alimentación y frote ligeramente con un paño suave para no rayar la superficie.
 - De lo contrario, se puede dañar la pantalla o puede ocasionar una descarga eléctrica.
- Para limpiar el marco frontal, rocíe agua sobre un paño suave entre 2 y 4 veces, y limpie en una sola dirección. (No compatible con modelos LED, no es para equipos en instituciones de salud)
 - La humedad excesiva puede provocar manchas.
- **No tenga contacto físico con la pantalla del paquete LED.**
 - Esto podría dañar el producto.
- Para limpiar el producto, use una pistola de aire comprimido y quite suavemente el polvo del marco frontal y de la pantalla.
 - Si hay sustancias extrañas entre los LED de la pantalla, puede producirse un defecto en la pantalla.

PRECAUCIÓN

- Para limpiar el producto o la pantalla, desconecte el cable de alimentación y limpie cuidadosamente con un paño suave. No rocíe agua u otros líquidos directamente sobre el producto. En particular, no limpie el producto con productos químicos como limpiavidrios, aromatizantes de ambiente, insecticidas, lubricantes, cera (para autos o industrial), abrasivos, solventes, benceno, alcohol, etc., ya que podrían dañar el producto o el panel.
 - Esto puede causar un incendio, descargas eléctricas o daño en el producto (deformación, corrosión o rotura).

Precauciones en el uso del producto

ADVERTENCIA

- No utilice el producto en entornos con temperaturas o humedad excesivamente altas.
 - Podría causar una descarga eléctrica o dañar el producto.
- Si usa el producto durante un período prolongado, descanse cada tanto para proteger la vista.
 - El uso prolongado podría dañar la vista.
- El volumen elevado o el uso prolongado pueden dañar la audición.
- En el caso de que caiga líquido o algún objeto externo dentro del producto, apáguelo y desconéctelo del tomacorriente de pared, y comuníquese con el centro de servicio.
 - De lo contrario, podría ocasionar un incendio o una descarga eléctrica.
- En el caso de que no aparezca ninguna imagen en la pantalla o no se escuche el audio, deje de usar el producto. Apáguelo inmediatamente, desconéctelo del tomacorriente y comuníquese con el centro de servicio.
 - De lo contrario, podría ocasionar un incendio o una descarga eléctrica.
- No deje caer objetos encima ni golpee el producto o la pantalla.
 - Esto puede provocar lesiones a las personas, problemas en el producto y dañar la pantalla.
- Si detecta olor a humo u otro tipo de olor, o escucha un sonido extraño, desenchufe el cable de alimentación y comuníquese con el centro de servicio.
 - Si continúa usando el producto sin tomar las medidas necesarias, podría ocasionar descargas eléctricas o incendios.
- No intente desarmar, reparar ni modificar el producto por su cuenta. Comuníquese con el centro de servicio si necesita hacer reparaciones.
 - Puede provocar un incendio o una descarga eléctrica.
- No coloque objetos llenos de líquido, como jarrones, copas, etc., sobre el producto para evitar que los líquidos ingresen a este.
 - De lo contrario, podría provocar incendios, descargas eléctricas, mal funcionamiento o deformación.
- No presione con fuerza ni raye la superficie del producto con las manos ni con objetos punzantes, como clavos, lápices o bolígrafos. No golpee ni raye la parte frontal ni los lados de la pantalla con objetos metálicos.
 - Esto puede dañar el producto y provocar un mal funcionamiento.
- No toque el producto si quedó expuesto a la luz solar o a una luz intensa ya que puede estar caliente.

- No utilice artículos eléctricos de alto voltaje cerca del producto (p. ej., luces matamoscas).
 - Esto podría provocar problemas de funcionamiento si el producto recibe una descarga eléctrica.
- Si hay una fuga de gas, no toque el tomacorriente y abra las ventanas para ventilar el lugar.
 - De lo contrario, podría ocasionar un incendio o una descarga eléctrica.
- Si se le cae el producto o se rompe la caja, apáguelo y desenchufe el cable de alimentación.
 - Si continúa utilizando el producto sin tomar las medidas adecuadas, puede producirse descarga eléctrica o incendio. Comuníquese con el centro de servicio.
- Mantenga los accesorios pequeños fuera del alcance de los niños.
 - Si un niño se lo traga, consulte a un médico de inmediato.
- Mantenga el producto fuera del alcance de los niños. No lance juguetes u otros objetos al producto o la pantalla.
 - Esto puede provocar lesiones a las personas, problemas en el producto y dañar la pantalla.
- Todas las fuentes de alimentación deben desconectarse retirando los cables de alimentación para cortar toda la alimentación de la unidad.

PRECAUCIÓN

- Este panel es un producto avanzado que contiene millones de píxeles. A veces, puede ver puntos en el pixelado cuando observa la pantalla. Como estos píxeles desactivados no son un defecto, el rendimiento y la fiabilidad del producto no se ven afectados.
- No coloque o almacene sustancias inflamables cerca del producto.
 - Existe peligro de explosión o incendio.
- Manténgase a una distancia apropiada del producto.
 - Mirar la pantalla muy de cerca podría dañar la vista.
- Configure la resolución y la frecuencia adecuadas para el producto.
 - Podría dañar la vista.
- Cuando trabaje con el producto durante un tiempo prolongado, haga una pausa cada cierto tiempo.

Precauciones sobre el uso del control remoto

ADVERTENCIA

- Evite los lugares con mucha humedad.
 - Podría causar una descarga eléctrica o dañar el producto.
- No exponga las baterías a calor excesivo, como luz solar directa, hogares y calentadores eléctricos.
 - Puede provocar incendios o lesiones.
- Asegúrese de evitar que los niños se traguen las baterías del control remoto cuando las reemplace. Mantenga las baterías fuera del alcance de los niños.
 - Si un niño se traga una batería, consulte inmediatamente a un médico.
- No quemé las baterías para desecharlas.
 - Deséchelas en un centro local de reciclaje o en una tienda que se encargue de las baterías.
- Las baterías usadas, lo que incluye las baterías recargables, deben reciclarse por separado del resto de la basura.
 - Deseche las baterías usadas y recargables en un centro local de reciclaje o en una tienda que se encargue de las baterías.

PRECAUCIÓN

- No provoque cortocircuitos ni desarme las baterías.
 - Podría provocar descargas eléctricas o incendios.
- Es posible que el control remoto no funcione adecuadamente bajo la luz solar o debajo de una lámpara muy potente. Mueva el producto de lugar si se está usando bajo estas condiciones.
- Verifique si hay algún obstáculo entre el producto y el control remoto.
- No mezcle las baterías nuevas con las usadas.
 - Las baterías sobrecalentadas o con fugas pueden causar un incendio o una descarga eléctrica.
- Solo utilice el tipo de baterías especificado. No use baterías que no son recargables en el cargador.
 - Las baterías sobrecalentadas o con fugas pueden causar un incendio o una descarga eléctrica.

Precauciones sobre la retención de imágenes

- Mostrar una imagen fija durante un período prolongado puede dañar la pantalla y generar la retención de la imagen. La mayoría de los productos de terceros tienen el mismo problema. El daño resultante no es cubierto por la garantía del producto.
 - Cuando use el monitor por períodos prolongados, use un protector de pantalla.

Desechado del producto

- No bote este producto junto con los desechos domésticos comunes.
- Debe desecharse según las disposiciones de la autoridad local.

INTEGRACIÓN CON SOLUCIONES DE TERCEROS

Los modelos que sean compatibles con la Solución de BrightSign funcionan según las condiciones de BrightSign.

USO DEL CONTROL REMOTO

Las descripciones que figuran en este manual se basan en los botones del control remoto. Lea atentamente este manual para usar el monitor correctamente. Para instalar las baterías abra la tapa, coloque las 2 baterías (AAA de 1,5 Vcc) y haga coincidir los terminales \oplus y \ominus con la etiqueta que se encuentra dentro del compartimiento y cierre la tapa. Para extraer las baterías, realice los pasos de instalación de manera inversa. Las ilustraciones pueden verse diferentes a los accesorios reales.

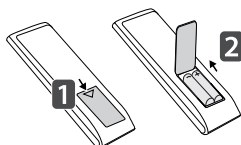

PRECAUCIÓN

- No use baterías nuevas junto con otras usadas, ya que esto puede dañar el control remoto.
- Asegúrese de que el control remoto apunte hacia el sensor correspondiente del monitor.
- Algunas funciones del control remoto podrían no ser compatibles con algunos modelos.
- Se recomienda no exponer las baterías interna y externa del producto a calor excesivo como el del sol, el fuego u otros.

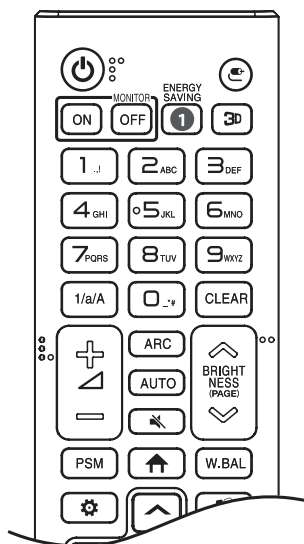

ENCENDIDO Enciende o apaga el monitor.

MONITOR ON Enciende el monitor.

MONITOR OFF Apaga el monitor.

1 ENERGY SAVING Reduce el Consumo de potencia ajustando el brillo de la pantalla al máximo.

ENTRADA Selecciona el modo de entrada actual.

3D Sirve para ver videos en 3D. (No soporta esta función.)

Botones numéricos y alfabéticos

Permite ingresar caracteres numéricos o alfabéticos, según la configuración.

1/a/A Alterna entre numérico y alfabético. (No soporta esta función.)

CLEAR Elimina los caracteres numéricos o alfabéticos.

Subir/Bajar volumen Ajusta el volumen.

ARC Selecciona el tamaño de la pantalla.

AUTO Ajusta de manera automática la posición de la imagen y minimiza la inestabilidad de la imagen. (Solo se admite para la entrada RGB).

SILENCIO Silencia todos los sonidos.

BRIGHTNESS Permite ajustar el brillo de la pantalla.

(PAGE) Se desliza a la pantalla anterior o a la siguiente.

CONEXIONES

Puede conectar varios dispositivos externos a su monitor. Cambie el modo de entrada y seleccione el dispositivo externo que desee conectar.

Para obtener más información sobre cómo conectar dispositivos externos, consulte sus respectivos manuales de usuario.

Conexión a una computadora

Algunos de los cables no están incluidos.

Este monitor admite la función Plug and Play*.

* Plug and Play: una función que permite que la computadora reconozca los dispositivos conectados por el usuario sin necesidad de configurar el dispositivo y sin intervención del usuario para el encendido.

Conexión de un dispositivo externo

Conecte un receptor de HD, reproductor de DVD o VCR al monitor y seleccione el modo de entrada apropiado.

Algunos de los cables no están incluidos. Para la mejor calidad de imagen y audio, se recomienda conectar dispositivos externos al monitor utilizando cables HDMI.

! NOTA

- Para una mejor calidad de imagen, se recomienda utilizar el monitor con una conexión HDMI.
- Para cumplir con las especificaciones estándar del producto, utilice un cable de interfaz apantallado con núcleo de ferrita, como un cable DVI-D/HDMI. (Se aplica solo a los modelos correspondientes)
- Si enciende el monitor cuando está frío, la pantalla puede parpadear. Esto es normal.
- Puede que aparezcan algunos puntos rojos, verdes o azules en la pantalla. Esto es normal.
- Utilice un cable HDMI®/™ de ultra alta velocidad. (3 m o menos)
- Use un cable certificado que incluya el logotipo de HDMI. Si no utiliza un cable HDMI certificado, es posible que la pantalla no muestre imágenes o que ocurra un error de conexión.
- Tipos de cable HDMI recomendados
 - Cable HDMI®/™ de ultra alta velocidad
 - Cable HDMI®/™ de alta velocidad con Ethernet
- Si no puede escuchar ningún sonido en el modo HDMI, verifique la configuración de la computadora. Algunas computadoras requieren que cambie manualmente la salida de audio predeterminada a HDMI.
- Si desea utilizar el modo HDMI-PC, debe configurar la PC/DTV en modo PC.
- Puede haber problemas de compatibilidad si utiliza el modo HDMI-PC.
- Asegúrese de que el cable de alimentación esté desconectado.
- Si conecta un dispositivo de juegos al monitor, utilice el cable que se incluye con dicho dispositivo.
- Cuando se conecte a una LAN alámbrica, utilice un cable Cat7.

! PRECAUCIÓN

- Conecte el cable de entrada de señal y ajústelo girando los tornillos en el sentido de las agujas del reloj.
- No presione la pantalla con los dedos por mucho tiempo, ya que puede generar una distorsión temporal de la pantalla.
- Evite dejar una imagen fija en la pantalla por un período prolongado a fin de prevenir la retención de imagen. Use un protector de pantalla si es posible.
- Un dispositivo de comunicación inalámbrica cerca del monitor puede afectar la imagen.

Conexión de varios monitores

- Las imágenes podrían ser diferentes dependiendo del modelo.

Para usar varios productos conectados entre sí, conecte un extremo del cable de entrada de señal al conector de salida HDMI/DP del primer monitor y conecte el otro extremo al conector de entrada HDMI/DP del segundo monitor.

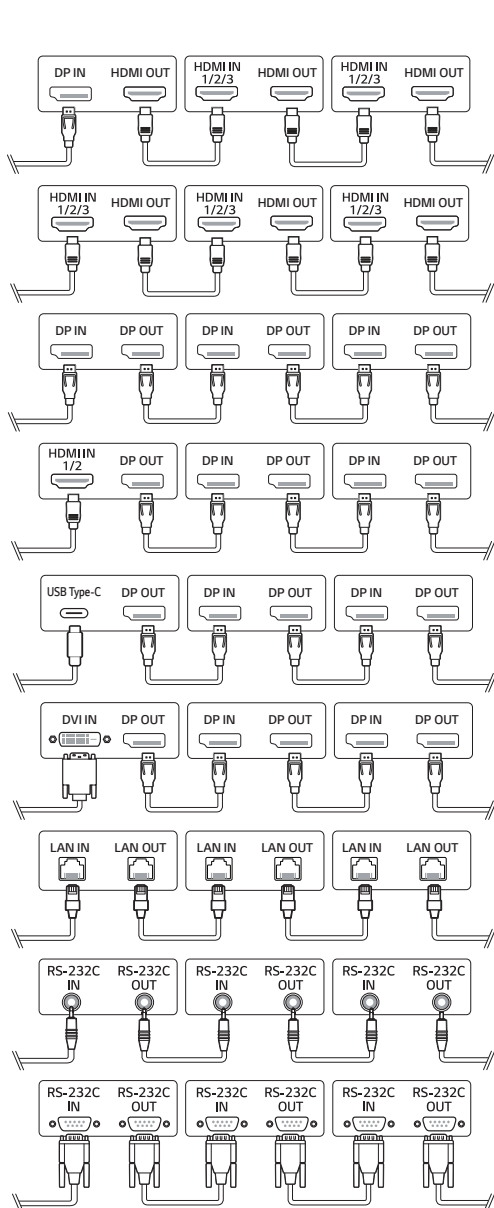

! NOTA

- Si el cable de señal que conecta el producto a su PC es demasiado largo, asegúrese de utilizar un amplificador o cable óptico.
- Cable DP: utilice un cable DP que esté certificado con la norma DP 1.1a o posterior.
- La conexión en serie de la salida de video puede estar limitada según el rendimiento del dispositivo de entrada que es compatible con HDCP.





! NOTA

- El contenido de software puede cambiar sin previo aviso debido a las actualizaciones de las funciones del producto.
- Es posible que algunas funciones descritas en el Manual del usuario no sean compatibles con determinados modelos o en ciertos países.
- Compatible con SNMP 2.0.

CONFIGURACIÓN

Inicio

Botones generales

-  [URL PARA MÓVILES]: proporciona la información necesaria para acceder al monitor a través de un navegador externo del dispositivo. Con esta función, puede ver la información del código QR y de la URL. Además, si accede a la URL, también puede ejecutar Content Manager, Group Manager 2.0 y Control Manager. (Esta función está optimizada para Google Chrome).
-  [Entrada]: permite ir a la pantalla de selección de entrada externa.
-  [Configuraciones]: permite ir a la pantalla de configuración.
-  [Posición]: Navega a la pantalla de selección de posición externa OSD.

Panel

- Esta función muestra información clave sobre su monitor de señalización en la parte central de la pantalla de inicio. En el panel, puede modificar manualmente la configuración seleccionando los elementos correspondientes.
-  [Descarga manual]: Descarga un manual al escanear un código QR.

! NOTA

- Si el panel está bloqueado, el foco no cambia.
- Es posible que algunas aplicaciones para códigos QR en dispositivos móviles no funcionen. (Puede acceder a la página a través de la dirección proporcionada para descargar manuales).

[Administrador de Contenido]

- [Reproductor]: permite reproducir una variedad de contenido, incluidos imágenes, videos y contenido de SuperSign.
- [Programador]: permite administrar programaciones del contenido que se reproducirá en diferentes momentos.
- [Editor]: puede crear su propio contenido mediante el uso de plantillas y archivos de medios.
- [Administrador de grupo 2.0]: permite distribuir las programaciones de contenido y los datos de configuración al dispositivo conectado.

[Modo Galería]

- Este modo le permite apreciar paisajes naturales y cuadros famosos.

Configuración Ez

[Configuración video en Pared]

SETTINGS / ⚙️ → [Configuración Ez] → [Configuración video en Pared]

Configurar las opciones de pared de video para crear un amplio lienzo visual.

- [Modo Mosaico]: enciende o apaga el [Modo Mosaico].
- [Configuración modo mosaico]: muestra una única pantalla integrada en varios monitores de señalización.
- [Configuración simple]: Establece de manera automática el [ID de Mosaico] según la dirección de conexión del conjunto RS232C.
 - Cuando se completa el [Establecer ID] del conjunto conectado, el funcionamiento de [Configuración simple] solo está garantizado para el conjunto maestro ([Establecer ID] 1).
Utilice esta función con el conjunto maestro ([Establecer ID] 1).
- [Modo Natural]: muestra la imagen sin la zona que se superpone con el bisel del monitor para que la imagen que se muestra tenga un aspecto más natural.
- [Control del marco]: Ajusta los conjuntos que ejecutan la [Inversión de escaneo] y el desvío de cuadros.
 - Cuando ejecute la [Inversión de escaneo], ejecuta el [Control del marco] en los conjuntos que no utilizan la [Inversión de escaneo].
- [Inversión de escaneo]: Cambia el método de escaneo de pantallas para reducir el desvío de pantalla entre videos en pared adyacentes.
- [Balance de Blancos]: Configura el balance de blancos (Patrón de Blancos, Mejora de R/G/B y Luminosidad).
- [Reiniciar]: Restablece la configuración inicial.
- [Reiniciar para Aplicar]: Reinicia el conjunto para configurar un valor modificado de Control del marco/Inversión de escaneo.

! NOTA

- Cuando se habilita el Modo Mosaico, se establece automáticamente el [Control del marco] para las filas impares y la [Inversión de escaneo] para las filas pares.

[Programación Encendida/Apagada]

SETTINGS / ⚙️ → [Configuración Ez] → [Programación Encendida/Apagada]

Configurar un horario para utilizar su signage por hora y día de la semana.

- [Configuración de hora Encendida/Apagada]: Permite establecer horarios de encendido/apagado para cada día de la semana.
- [Configuración de feriado]: Permite establecer vacaciones por fecha y día de la semana.

[Ajuste del servidor SI]

SETTINGS / ⚙️ → [Configuración Ez] → [Ajuste del servidor SI] → [Ajuste del servidor SI]

Permite configurar que su monitor de señalización se conecte a un servidor SI externo. Permite configurar un entorno de servidor para la instalación de la aplicación SI.

SETTINGS / ⚙️ → [Configuración Ez] → [Ajuste del servidor SI] → [Modo Desarrollador y Beanviser]

Esta función proporciona gran comodidad a los desarrolladores de aplicaciones.

Configure la instalación y activación del modo Desarrollador y la aplicación BEANVISER.



NOTA

- Para utilizar esta función, se necesita una cuenta (ID/CONTRASEÑA) para el sitio web del desarrollador de webOs Signage (<http://webosignage.developer.lge.com/>).

[Pro:Centric]

SETTINGS / ⚙️ → [Configuración Ez] → [Pro:Centric]

- Configure que la señalización se conecte a un servidor Pro:Centric.
- Permite configurar un entorno de servidor Pro:Centric para la instalación de la aplicación SI.

[Configuración del servidor]

SETTINGS / ⚙️ → [Configuración Ez] → [Configuración del servidor]

Configure que su señalización se conecte a un servidor SuperSign.

- Servidor CMS
- Servidor Control
- Servidor LG Pro:Cloud

[A prueba de fallos]

SETTINGS / ⚙️ → [Configuración Ez] → [Recuperación ante Fallo]

Establezca la prioridad de los dispositivos de entrada cuando hay una falla. Reproduzca el contenido almacenado en el dispositivo de forma automática o ejecute la aplicación de configuración.

- [Encendido/Apagado]: Enciende y apaga [Recuperación ante Fallo].
- [Prioridad de Entrada]: permite establecer la prioridad de las fuentes de entrada en caso de recuperación ante fallo.
- [Reproducir Contenido de Copia de Seguridad]: Cuando no hay señal de entrada, esta característica reproduce de forma automática el contenido almacenado en el dispositivo o ejecuta la aplicación de configuración. Cuando se establece en [Encendido], se activan los elementos [Captura Automática de Imágenes], [Almacenamiento Multimedia], [Contenido SuperSign] y [SI App/Reproducir vía URL].
 - [Captura Automática de Imágenes]: cuando la entrada automática cambia debido a que se toma una captura de pantalla de una imagen o vídeo que se reproduce a intervalos regulares, esta función reproducirá el archivo. (El modelo OLED no es compatible).
 - > Intervalo de Tiempo de Captura: El intervalo de tiempo puede establecerse en 30 minutos, 1 hora, 2 horas y 3 horas.
 - [Almacenamiento Multimedia]: cuando la entrada automática cambia debido a que se carga una imagen o vídeo, esta función reproducirá el archivo.
 - > [Copia de Seguridad Multimedia Seleccionada]: al utilizar el botón de configuración puede cargar un único archivo a la memoria interna / externa.
 - > [Previsualizar]: puede obtener una vista previa del archivo cargado.
 - [Contenido SuperSign]: Cuando la entrada automática cambia, esta función reproducirá los archivos distribuidos en SuperSign CMS.
 - [SI App/Reproducir vía URL] Ejecuta la SI App o Reproducir vía URL cuando se realiza el cambio de entrada automático.
 - > [SI App]: El comportamiento de la aplicación SI depende de la configuración del menú [CONFIGURACIÓN IP Servidor SI] en [Configuración Ez].
 - > [Reproducir vía URL]: El comportamiento de la reproducción vía URL depende de la configuración del menú [Reproducir vía URL] en [Configuración Ez].
 - > Si se pueden ejecutar [Reproducir vía URL] y [CONFIGURACIÓN IP Servidor SI], ejecuta [Reproducir vía URL] cuando se realiza el cambio de entrada automático.
- [Reiniciar]: Restablece la configuración inicial.

! NOTA

- Si se conectan múltiples dispositivos de entrada al mismo tiempo, el dispositivo de entrada conmutará de manera automática al de mayor prioridad entre los dispositivos con señal válida, incluso si no ocurre ninguna falla.

[Estado de envío de correos]

SETTINGS / ⚙️ → [Configuración Ez] → [Estado de envío de correos]

Esta función permite configurar el sistema para que el estado del dispositivo sea evaluado y notificado al administrador por correo electrónico.

- [Encendido/Apagado]: Enciende y apaga [Estado de envío de correos].
- [Opción de envío de correos], [Programación]: Permite establecer el intervalo de envío de correos electrónicos.
- [Dirección de correo electrónico del usuario]: Permite establecer la dirección de correo electrónico del remitente.
- [Enviando Servidor (SMTP)]: Permite establecer la dirección del servidor SMTP.
- [ID]: Permite ingresar el ID de cuenta del remitente.
- [Contraseña]: Permite ingresar la contraseña de la cuenta del remitente.
- [Dirección de correo electrónico del destinatario]: Permite establecer la dirección de correo electrónico del destinatario.
- [Send Message]: Permite evaluar inmediatamente el estado del dispositivo y entregar la información a la dirección de correo electrónico especificada.
- [Reiniciar]: Permite restablecer los ajustes a la configuración inicial.

! **NOTA**

- Se puede enviar un mensaje de estado en caso de que el estado, en relación con cualquiera de los elementos siguientes, cambie o sea anormal.
 - 1. Validación de temperatura: Si el monitor alcanza una temperatura riesgosa, se registra la temperatura actual y se envía un correo electrónico con la información.
 - 2. Validación del sensor de temperatura: se envía un correo electrónico en caso de que no haya sensores de temperatura conectados, si se desconoce el estado de comunicación del sensor de temperatura o es anormal la información que proporciona el proveedor del chip.
 - 3. Estado de LAN, estado de WiFi: se envía un correo electrónico cuando haya algún cambio en el estado de la conexión de red. Como máximo, se pueden guardar 50 cambios del estado de la red. El valor guardado se restablece cuando se apaga.
 - 4. Verificación de ausencia de señal: verifica si hay señal. Se envía un correo electrónico si no hay señal durante más de 10 segundos.
 - 5. Estado de programación de reproducción: se envía un correo electrónico si el contenido no se puede reproducir entre la hora de inicio y la de finalización, ya sea en el estado Content Management Schedule o SuperSign Content. Sin embargo, esto no corresponde cuando se finaliza el proceso mediante el control remoto.
 - 6. Estado de recuperación ante fallo: En caso de que ocurra una falla o una conmutación automática al dispositivo de entrada de mayor prioridad, se enviará un correo electrónico. (Se excluye la conmutación de entrada iniciada por el usuario (RC, RS232C, SuperSign))
 - 7. Estado de detección de movimiento: Cuando el producto detecta un movimiento o impacto causado por el entorno exterior, se le envía un correo electrónico.
 - 8. Estado de detección de ángulo: Se enviará un correo electrónico si se detecta un cambio en la inclinación del producto, como ladeos o vuelcos. (Las funciones compatibles pueden variar según el modelo).
- Solo los puertos SMTP 25, 465 y 587 son compatibles.
- Si se producen conmutaciones de entrada internas, excluidas las conmutaciones de entrada externas (RC, RS232C, SuperSign), se las considera como estados de recuperación ante fallos.
- Se envía un correo electrónico que contiene el mensaje "Failover status: Failover" cuando se conmuta a estados de recuperación ante fallos, y los siguientes correos electrónicos que se envían regularmente, o cuando cambian los estados, contienen el mensaje "Failover status: None".

[Reproducir vía URL]

SETTINGS / ⚙️ → [Configuración Ez] → [Reproducir vía URL]

Reproducir el contenido que desea reproducir de forma automática a través del navegador web integrado.

- [URL del cargador]: enciende y apaga [Reproducir vía URL].
- [Establecer URL]: permite ingresar la dirección URL que se mostrará automáticamente.
- [Previsualizar]: permite obtener la vista previa del sitio web que desee accediendo a la URL especificada.
- [Guardar]: permite guardar la dirección URL especificada.
- [Reiniciar para aplicar]: reinicia el monitor después de guardar la URL especificada.
- [Reiniciar]: permite restablecer los ajustes a la configuración inicial.

! NOTA

- Esta función no corresponde cuando [Rotación de pantalla] está activada, y el uso de esta función desactiva [Previsualizar].
- Si [Hora y Fecha] no está configurado en [Ajuste automático], es posible que se dificulte la navegación web.
 - **SETTINGS / ⚙️** → Consulte [General] → [Hora y Fecha] → [Configurar automáticamente]

[Configuración de clonación de datos]

SETTINGS / ⚙️ → [Configuración Ez] → [Settings Dato Cloning]

Esta función se utiliza para copiar e importar la configuración del dispositivo a otros dispositivos.

- [Exportar datos de configuración]: exporta la configuración del dispositivo a otro dispositivo.
- [Importar datos de configuración]: importa al dispositivo la configuración de otro dispositivo.

[Modo de sincronización]

SETTINGS / ⚙️ → [Configuración Ez] → [Modo de sincronización]

Sincronizar la hora y el contenido entre múltiples signage.

- [Sincronización RS-232C]: sincroniza varios monitores de señalización conectados a través de RS-232C.
- [Sincronización de luz de fondo]: Comparte los valores para controlar la luz de fondo al utilizar sensores de iluminación entre dispositivos conectados por RS-232C.
- [Sincronización de contenidos de red]: sincroniza varios monitores de señalización conectados a la misma red.

[LG ConnectedCare]

SETTINGS / ⚙️ → [Configuración Ez] → [LG ConnectedCare]

Puedes instalar la solución de [LG ConnectedCare] (diagnóstico de errores) para el diagnóstico de errores y el servicio de predicción.

- [Instalar]: Instala la solución [LG ConnectedCare].
 - 1) [ENTER ACCOUNT NUMBER]: Ingresa el número de 6 dígitos de la cuenta para instalar la solución [LG ConnectedCare].
 - Número de cuenta: El número que se asignó cuando se registró la solución [LG ConnectedCare]. Cuando se ingresa el número de la cuenta, se obtiene el nombre de cuenta correspondiente.
 - 2) [CONFIRM ACCOUNT NUMBER]: Muestra y valida el número de cuenta, y muestra el nombre de cuenta correspondiente.
 - Si el número de cuenta está registrado, se muestra el nombre de cuenta correspondiente y puedes continuar con la instalación de la solución [LG ConnectedCare].
 - Si el número de cuenta no está registrado, se muestra "Desconocido" como nombre de cuenta y no puedes continuar con la instalación de la solución.
- [Habilitado]/[Deshabilitado]: Configura si se habilita o deshabilita la solución [LG ConnectedCare].
- [Account]: Muestra el número y nombre de la cuenta de usuario conectada actualmente.
- [Versión]: Muestra la versión de la solución [LG ConnectedCare].
- [Buscar actualizaciones]: Busca actualizaciones disponibles en el servidor.
- [Actualización]: Actualiza la solución [LG ConnectedCare] a la versión más reciente.
- [Estado del servidor]: Muestra el estado de la conexión entre el conjunto y el servidor.
 - [Conectado]: Se muestra cuando el conjunto y el servidor están conectados.
 - [No conectado]: Se muestra cuando el conjunto y el servidor están desconectados.
 - [Esperando aprobación]: Se muestra cuando el servidor se encuentra esperando aprobación.
 - [Rechazado]: Se muestra cuando el servidor rechazó la conexión.
- [Reiniciar]: Borra la solución [LG ConnectedCare] instalada.

[LG Business Cloud]

SETTINGS /  → [Configuración Ez] → [LG Business Cloud]

Puede instalar la solución [LG Business Cloud] para el diagnóstico de errores y el servicio de predicciones.

- [Tipo de Instalación]: selecciona el tipo para instalar la solución [LG Business Cloud].
- [Código de Instalación]: instala la solución [LG Business Cloud] mediante el número proporcionado por cada espacio de trabajo creado en [LG Business Cloud].
- [Código QR]: instala la solución [LG Business Cloud] en un dispositivo móvil mediante el escaneo del [Código QR].
- [Instalar]: Instale la solución [LG Business Cloud].
 - 1) [INGRESAR CÓDIGO DE INSTALACIÓN]: ingresa el código de instalación de 6 dígitos para instalar la solución [LG Business Cloud].
 - Cuando se ingresa el código de instalación, se obtiene la información del espacio de trabajo correspondiente al código de instalación.
 - 2) [CONFIRMAR CÓDIGO DE INSTALACIÓN]: muestra el código de instalación y la información del espacio de trabajo correspondiente al código de instalación.
 - Si el código de instalación está registrado, se muestra la información del espacio de trabajo correspondiente al código de instalación, y puede continuar con la instalación de la solución [LG Business Cloud].
 - Si el código de instalación no está registrado, la información del espacio de trabajo aparece como "Desconocida", y no puede continuar con la instalación de la solución.
- [Espacio de trabajo]: muestra la información empresarial y del espacio de trabajo de los usuarios conectados actualmente.
- [Account]: Muestra el nombre de la cuenta del usuario que está conectada.
- [Versión]: Muestra la versión de la solución [LG Business Cloud].
- [Detalles]: muestra la versión de las soluciones compatibles.
- [Estado del servidor]: muestra el estado de conexión entre el conjunto y el servidor.
 - [Conectado]: se muestra cuando el equipo y el servidor están conectados.
 - [No conectado]: se muestra cuando el equipo y el servidor están desconectados.
 - [Esperando aprobación]: se muestra cuando el servidor está esperando aprobación.
 - [Rechazado]: se muestra cuando el servidor rechaza la conexión.
- [Reiniciar]: reinicia la solución [LG Business Cloud] instalada.

[Pantalla múltiple]

SETTINGS / ⚙️ → [Configuración Ez] → [Pantalla múltiple]

Esta función le permite ver varias entradas externas y videos en una sola pantalla.

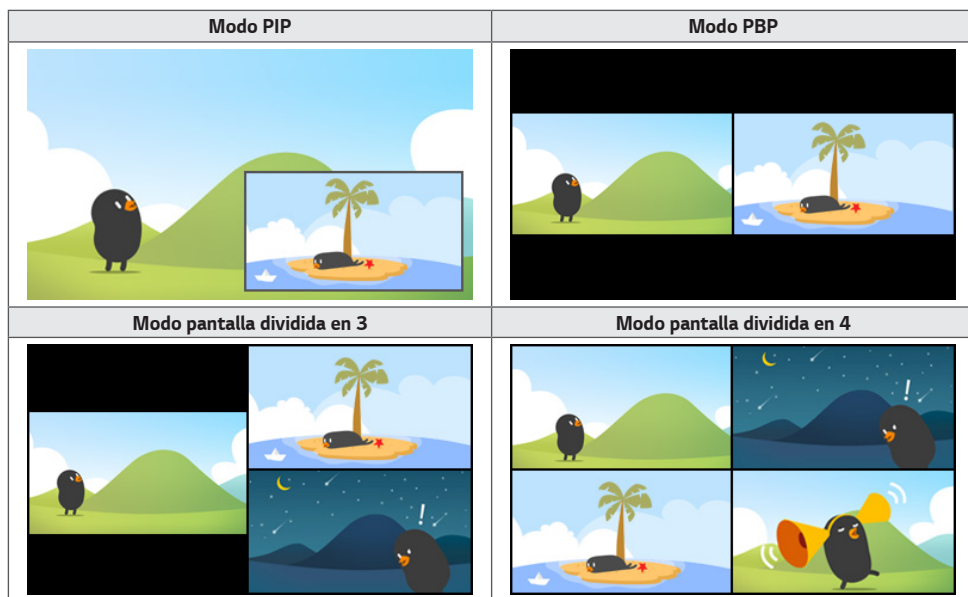
**! NOTA**

- En el modo de multipantalla, la función de DP en cadena no es compatible.
- El número de pantallas divididas que puedes tener puede variar según el modelo.

Selección de un diseño de pantalla

Cuando ingrese al modo de multipantalla sin haber establecido ningún diseño de pantalla, aparecerá el menú de selección de diseño de pantalla. Si el menú de selección de diseño de pantalla no aparece en la pantalla, vaya a la barra de menús de diseño de pantalla presionando la tecla de flecha arriba en el control remoto y seleccione el diseño de pantalla que desee.

Cierre del menú de diseño de pantalla

Si no aparece el menú de diseño de pantalla, presione la tecla de flecha arriba en el control remoto para ir a la barra de menús de diseño de pantalla y selecciónelo, o presione la tecla atrás para cerrar el menú de diseño de pantalla.

Cambio de la entrada de la pantalla

Presione el botón  ubicado en la parte superior derecha de cada pantalla dividida para seleccionar la entrada que desea.

! NOTA

- Las entradas que ya han sido seleccionadas para otras pantallas divididas no se pueden volver a seleccionar. Para seleccionarlas, presione el botón RESET para restablecer primero las entradas de todas las pantallas.
- El modo PIP solo funciona cuando la opción de rotación de pantalla está desactivada o en 180.
- Los formatos entrelazados no son compatibles, p. ej. 1 080i.
- Cuando se configura el modo PIP, el PBP, la división 3 y la división 4, la resolución máxima compatible es la siguiente:

PIP	PBP	División 3	División 4
3 840 x 2 160 ¹⁾	3 840 x 2 160 ¹⁾	3 840 x 2 160 ¹⁾	1 920 x 1 080

1) Algunos modelos solo admiten hasta 30 fotogramas.

- Puede haber restricciones adicionales de contenido multimedia según la combinación de códec.
- Algunos modelos Full HD solo admiten los modos PIP y PBP, y la resolución máxima admitida es 1 920 x 1 080.

Reproducción de videos en pantallas divididas

Presione el botón  en la esquina superior derecha de cada división de pantalla, seleccione Archivo de video, luego seleccione un dispositivo de almacenamiento para ver la lista de videos en el dispositivo seleccionado. A continuación, seleccione el video deseado de la lista para reproducirlo.

! NOTA

- Se pueden reproducir en las pantallas divididas los videos creados con los códecs HEVC, MPEG 1, 2, 4, H.264, VP8 o VP9. Cuando se utiliza el modo PIP, no se pueden utilizar las siguientes combinaciones.

Principal	Secundaria
HEVC	HEVC
H.264	HEVC
MPEG2	HEVC
VP9	VP9
H.264 4K	MPEG2
H.264 4K	VP9

- A continuación se detallan las limitaciones de la división en 3 y 4 pantallas.

Cuando se usa 4K	Solo admite hasta 2 videos. La combinación máxima disponible es de 4K @ 60 fps + 2K @ 60 fps. Sin embargo, el formato H.264 4K admite un máximo de 30 fps.	
	60fps	Puedes combinar hasta 1 MPEG2, 2 H.264 y 4 códecs más.
Cuando solo se usa 2K	30fps	Puedes combinar hasta 2 MPEG2 y 4 códecs más.

- Frecuencias de fotogramas recomendadas: 24, 25, 30, 60 (incluye 23,9, 24,9, 29,9 y 59,9)
No se garantiza el rendimiento al reproducir contenido en otras frecuencias de fotogramas.

[Herramienta Niveladora]

SETTINGS / ⚙️ → [Configuración Ez] → [Herramienta Niveladora]

Puede verificar los estados de nivel horizontal y vertical cuando instala el producto.

Comprobación de la inclinación del producto

- Los indicadores de ángulo y burbuja de la niveladora muestran el grado de inclinación del producto.
- Los indicadores de niveladora y ángulo en el lado izquierdo de la pantalla muestran el grado de inclinación izquierda o derecha.
- Los indicadores de niveladora y ángulo en el lado derecho de la pantalla muestran el grado de inclinación frontal o trasera.

! NOTA

- Si el producto se inclina más de 5 grados en cualquier dirección, una flecha parpadeante indica en qué dirección debe ajustarse el producto para nivelarlo.
- El punto de referencia de la inclinación horizontal puede depender del modelo.

[Modo Reunión de Oficina]

SETTINGS / ⚙️ → [Configuración Ez] → [Modo Reunión de Oficina]

Puede configurar Funciones Rápidas para usar el producto en una sala de conferencias.

- Modo Reunión de Oficina: Si activa esta opción podrá configurar funciones asociadas al modo de reunión de sala de conferencias.
- Pantalla Guía de la Reunión
 - Pantalla Guía de la Reunión: Si activa esta función podrá utilizar la pantalla con información de la conferencia. Con esta función se visualiza una imagen de fondo cuando no hay entrada externa. Si activa esta función, también se activará la función [Imagen sin Señal].
 - Nombre de la Sala de Conferencias: Cuando la pantalla con información sobre la conferencia esté encendida, puede cambiar el nombre de la sala de conferencias en la pantalla o elegir que se visualice o no su nombre.
 - Hora: Cuando la pantalla con información sobre la conferencia esté encendida, puede elegir que se visualice o no la hora actual en la pantalla.
- Configuración Avanzada
 - Brillo Automático: Si activa esta función se ajustará el brillo de la pantalla del monitor de manera automática para que se adapte al entorno.
 - Modo de Imagen: Configure el mismo modo de imagen para todas las entradas externas compatibles con este producto.
 - Cambio Automático de Entrada: Cuando conecta una entrada externa, se convierte de forma automática en la entrada externa principal. Desconectar la entrada externa o cerrar la aplicación hace que la entrada vuelva a su estado anterior. Las funciones compatibles con el cambio automático de entrada son entrada externa, Contenido SuperSign, SI App y Reproducir vía URL. Si activa esta función, se desactiva [Configuración Ez] → [Recuperación ante Fallo].
 - > [SI App]: El funcionamiento de la SI App depende de la configuración del menú [CONFIGURACIÓN DEL SERVIDOR SI] en [Configuración Ez].
 - > [Reproducir vía URL]: El funcionamiento de Reproducir vía URL depende de la configuración del menú [Reproducir vía URL] en [Configuración Ez].

- Apagado Automático: Apaga el dispositivo de manera automática. Cuando se activa esta función, las funciones [Apagado por Falta de Señal (15 min.)] y [Apagado por Inactividad IR (4 horas)] también estarán activas.
- Modificar el Nombre de la Entrada: Cambie el nombre de todas las entradas externas.
- Temporizador de Presentación: Utilice el temporizador de presentación. Si activa esta función, se visualizará el [Temporizador de Presentación] en la pantalla para seleccionar una entrada externa.
 - > **INPUT** /  -> [Temporizador de Presentación]
 - > El tiempo de funcionamiento se puede establecer en un máximo de 120 minutos con intervalos de diez minutos. Una vez establecido el tiempo, presione [Empezar] para iniciar el temporizador.
 - > Presione el botón amarillo del control remoto para pausar el temporizador. Cuando el temporizador esté pausado, el indicador del tiempo se verá de color azul.
 - > Presione el botón amarillo del control remoto para reiniciar el temporizador.
 - > El indicador del tiempo se verá de color rojo cuando el tiempo restante sea menor a tres minutos. El indicador del tiempo comenzará a parpadear cuando el tiempo restante sea menor a un minuto.
 - > Presione el botón azul del control remoto para detener el temporizador.
 - > La IU desaparece de manera automática luego de diez minutos de haberse detenido el temporizador.
 - > Puede que el producto se apague mientras el temporizador siga funcionando debido a la configuración de apagado automático y de ahorro de energía.

NOTA

- Si se ha descargado la imagen Sin Señal, al activar la [Pantalla de Guía de Reuniones] se mostrará primero la imagen descargada cuando no haya señal.
- Si está usando las funciones [Nombre de la Sala de Reuniones] y [Hora] en la [Pantalla de Guía de Reuniones] y la imagen descargada como la imagen Sin Señal, se recomienda utilizar una imagen de colores brillantes según la resolución óptima del modelo de Signage.

[Socios webOS]

SETTINGS /  -> [Configuración Ez] -> [Socios webOS]

Esta es una función para instalar las aplicaciones de socios webOS.

Puede instalar la aplicación que desea seleccionándola.

General

[Idioma]

SETTINGS / ⚙️ → [General] → [Idioma]

Puede seleccionar uno de los idiomas del menú que se mostrará en la pantalla.

- [Idioma del Menú]: establece el idioma del monitor de señalización.
- [Idioma del Teclado]: establece el idioma del teclado que se mostrará en la pantalla.

[Información del sistema]

SETTINGS / ⚙️ → [General] → [Información del sistema]

Esta función muestra información como el nombre del dispositivo, la versión del software y el espacio de almacenamiento.

[Establecer ID]

SETTINGS / ⚙️ → [General] → [Establecer ID]

- [Establecer ID] (1-1 000): Permite asignar un número de ID de monitor único a cada producto cuando varios de ellos están conectados a través de RS-232C. Asigne números del 1 al 1 000 y salga de la opción. Puede controlar cada producto por separado mediante el ID que haya establecido para cada producto.
- [Configurar ID Automáticamente]: permite asignar automáticamente un número de ID de monitor único a cada producto cuando varios de ellos están conectados a la pantalla.
- [Restablecer Configuración de ID]: permite restablecer el ID de monitor del producto a 1

[Hora y Fecha]

SETTINGS / ⚙️ → [General] → [Hora y Fecha]

Esta función le permite ver y cambiar la hora y fecha del dispositivo.

- [Ajuste automático]: permite establecer [Hora] y [Fecha].
- [Hora de horario de verano]: permite establecer la hora de inicio y finalización del horario de verano. La configuración del inicio y la finalización del horario de verano solo funciona cuando se establecen con una diferencia de más de un día entre sí.
- [Ajuste del servidor NTP]: permite establecer otros servidores NTP, además del servidor NTP básico.
- [Zona horaria]: permite cambiar la zona horaria según el continente, país/región, ciudad o ajustes de usuario.

[Encendido]

SETTINGS / ⚙️ → [General] → [Encendido]

Configuración de la función relacionada con el encendido

[Apagado por falta de señal (15 min)]

Permite establecer si desea utilizar la función de forzar apagado después de 15 minutos.

- Puede establecer esta opción en [Encendido] u [Apagado].
- Si establece esta función como [Encendido], el producto se apaga luego de permanecer 15 minutos en el estado Sin Señal.
- Si establece esta opción en [Apagado], se desactiva la función de forzar apagado después de 15 minutos.
- Se recomienda establecer esta función en [Apagado] si va a utilizar el producto durante largos períodos de tiempo, ya que la función apaga la alimentación del producto.

[Apagado sin IR (4 horas)]

Permite establecer si desea usar la función de apagado después de 4 horas.

- Puede establecer esta opción en [Encendido] u [Apagado].
- Si establece esta opción en [Encendido], el producto se apaga si no se realiza ninguna entrada con el control remoto durante 4 horas.
- Si establece esta opción en [Apagado], se desactiva la función de apagado después de 4 horas.
- Se recomienda establecer esta función en [Apagado] si va a utilizar el producto durante largos períodos de tiempo, ya que la función apaga la alimentación del producto.

[DPM (Modo de Espera)]

Permite establecer el modo de administración de alimentación de la pantalla (DPM, Display Power Management).

- Si no establece esta opción en [Apagado], el monitor ingresará al modo DPM cuando no haya señal de entrada.
- Si establece esta función en [Apagado], se desactiva [DPM (Modo de Espera)].

! NOTA

- En algunos modelos LED, cuando el [Modo PM] se establece en [Apagado (Predeterminado)], el modo de Ahorro de Energía permanece activo incluso cuando hay una señal de entrada.

[Control de activación de DPM (Modo de Espera)]

Permite encender el monitor de acuerdo con el procesamiento de la señal digital del puerto DVI-D/HDMI conectado.

- Cuando establece la opción [Reloj], el monitor solo verifica las señales del reloj digital y se enciende una vez que encuentra la señal del reloj.
- Cuando establece la opción [Reloj+DATOS], el monitor se enciende si el reloj digital y las señales de datos son ambos de entrada.

! NOTA

- Es posible que algunos modelos no sean compatibles.

[Modo PM]

- [Apagado (Predeterminado)]: permite establecer el modo de apagado DC normal.
- [Sostener relación de aspecto]: La PC mantiene los Datos de identificación de pantalla extendidos (EDID) incluso cuando está apagada.
- [Apagado de Pantalla]: cambia al estado [Apagado de Pantalla] cuando se ingresan los modos de DPM, apagado automático (después de 15 minutos, 4 horas) o apagado anormal.
- [Siempre apagar pantalla]: cambia al estado [Apagado de Pantalla] cuando se ingresan los modos de DPM, apagado automático (después de 15 minutos, 4 horas), programación de hora de apagado o apagado anormal, o bien cuando hay una entrada del botón de alimentación del control remoto o del botón de apagado del monitor.
- [Pantalla apagada y luz de fondo encendida]: enciende, de forma parcial, la luz de fondo de la pantalla para mantener la pantalla a una temperatura adecuada cuando está en el estado de pantalla apagada.
- [Red lista]: El monitor está apagado, pero puede controlar la potencia de forma interna mediante la red.

**NOTA**

- Para que la pantalla cambie del estado [Apagado de Pantalla] al estado On, debe haber una entrada del botón Power (Encendido) o Input (Entrada) del control remoto, o bien, del botón On (Encendido) del monitor.

[Encendido con retraso](0-250)

- Esta función evita la sobrecarga mediante la implementación de un retraso en el encendido cuando se encienden varios monitores.
- Puede establecer el intervalo de retraso en el rango de 0 a 250 segundos.

[Estado de encendido]

- Permite seleccionar el estado de funcionamiento del monitor cuando la fuente de alimentación principal está encendida.
- Puede elegir entre [PWR (encendido)], [STD (en espera)] y [LST (último estado)].
- [PWR (encendido)] mantiene el monitor encendido cuando la alimentación principal está activada.
- [STD (en espera)] permite cambiar el estado del monitor a en espera cuando la alimentación principal está activada.
- [LST (último estado)] permite regresar el monitor a su estado anterior.

[Wake On LAN (Activación de LAN)]

- Permite establecer si se usará [Wake On LAN (Activación de LAN)].
- Puede establecer la función en encendido o apagado para cada red inalámbrica o cableada.
- [Red cableada]: Cuando se establece como [Encendido], se habilita la función [Wake On LAN (Activación de LAN)], lo que te permite encender el producto de forma remota mediante una red cableada.
- [Red inalámbrica]: Cuando se establece como [Encendido], se habilita la función [Wake On LAN (Activación de LAN)], lo que te permite encender el producto de forma remota mediante una red inalámbrica.

[Power Indicator]

- Esta función le permite cambiar la configuración de [Power Indicator].
- Establecerlo en [Encendido] encenderá [Power Indicator].
- Establecerlo en [Apagado] apagará [Power Indicator].
- Sin importar la configuración de [Encendido] o [Apagado] en [Power Indicator], [Power Indicator] estará encendido durante 15 minutos aproximadamente.

[Historial Encendido/Apagado]

Muestra el historial de encendido y apagado del dispositivo.

[Inicio rápido +]

Esta configuración hace que el monitor permanezca en modo de espera cuando está apagado para que las funciones del monitor se puedan utilizar más rápido cuando lo vuelve a encender.

- Es posible que algunos modelos no sean compatibles.
- Activar esta opción puede aumentar el consumo de energía.

[Red]

SETTINGS / ⚙️ → [General] → [Red]

[Conexión cableada (Ethernet)]

- Conexión cableada: conecta el monitor a una red de área local (LAN) mediante el puerto LAN y ajusta la configuración de red cableada. Solo se admiten conexiones de red alámbrica. Después de que se establezca una conexión física, la pantalla se conectará automáticamente, sin necesidad de realizar ningún ajuste, a la mayoría de las redes. Es posible que se requiera un ajuste de la configuración de la pantalla para algunas redes. Para obtener más información, comuníquese con su proveedor de Internet o consulte el manual del enrutador.
- 802.1X EAP: la Autenticación basada en IEEE 802.1X se encuentra disponible para conexiones por cable. Seleccione el tipo de EAP que desee y la Autenticación de fase 2, ingrese el ID o la contraseña registrados con el servidor de autenticación y presione el botón CONECTAR para intentar establecer la conexión.

[Conexión Wi-Fi]

Si configuró el monitor para una red inalámbrica, puede visualizar redes de Internet inalámbricas disponibles y conectarse a ellas.

- [Agregar una red inalámbrica oculta]: puede agregar una red inalámbrica escribiendo manualmente su nombre.
- [Conectarse a través de WPS PBC]: presione el botón en el enrutador inalámbrico compatible con PBC para conectar fácilmente el enrutador.
- [Conectar mediante WPS PIN]: ingrese el número PIN en la página web del enrutador inalámbrico compatible con el uso de PIN para conectar el enrutador fácilmente.
- [Configuración avanzada de Wi-Fi]: cuando no se muestre una red inalámbrica disponible en la pantalla, podrá conectarse a la red inalámbrica ingresando la información de la red directamente.

[Descarga de Certificados]

- Descargue los certificados para el protocolo de autenticación extensible (EAP) 802.1X almacenados en el USB.
- Solo se pueden descargar archivos con la extensión PEM.

! NOTA

- En los modelos compatibles con Llaves Wi-Fi, el menú de Conexión de Red Inalámbrica solo se habilita cuando se conecta una llave Wi-Fi.
- Al conectarse a una red compatible con IPv6, puede seleccionar IPv4/IPv6 en la conexión de red cableada / inalámbrica. Sin embargo, la conexión IPv6 solo es compatible con conexión automática.

[Conexión encadenada LAN]

- LAN en cadena genera una cadena de puertos LAN para que, incluso si conecta un solo monitor a una red, los demás monitores de la cadena se conecten a la red.
- Sin embargo, el primer monitor en la cadena debe estar conectado a una red a través de un puerto que no esté en uso para que se genere la cadena.

[SoftAP]

Si configura un punto de acceso de software (SoftAP, por su abreviatura en inglés), puede conectar varios dispositivos a través de una conexión Wi-Fi sin un enrutador inalámbrico y utilizar Internet inalámbrico.

- Las funciones SoftAP y ScreenShare no pueden utilizarse al mismo tiempo.
- En los modelos que son compatibles con llaves Wi-Fi, el menú SoftAP se activa solo cuando se conecta una llave Wi-Fi al producto.
- Canal Wi-Fi: puede seleccionar directamente un canal Wi-Fi.
- Información de acceso a SoftAp
 - SSID: un identificador único, necesario para establecer una conexión de Internet inalámbrica
 - Clave de seguridad: la clave de seguridad que se ingresa para conectarse a la red inalámbrica deseada
 - Número de dispositivos conectados: muestra el número de dispositivos conectados actualmente al dispositivo de señalización a través de una conexión Wi-Fi. Se admiten hasta 10 dispositivos.

[Ping Test]

Compruebe el estado de la red mediante la prueba de ping.

[Control del puerto]

Los puertos sin usar se pueden bloquear para mejorar la seguridad de la red.

[Dominio de conexión]

Cambie el dominio para verificar la conexión de red.

! NOTA

- Se recomienda reiniciar para que las configuraciones se apliquen correctamente.

Consejos para la configuración de red

- Use un cable de LAN estándar (Cat5 o superior con un conector RJ45) con esta pantalla.
- A menudo, muchos problemas de conexión de la red durante la configuración pueden solucionarse si se vuelve a configurar el enrutador o el módem. Después de conectar la pantalla a la red doméstica, apague o desconecte rápidamente el cable de alimentación del enrutador o cable módem de la red doméstica. A continuación, enciéndalo o conecte el cable de alimentación nuevamente.
- Dependiendo del proveedor de servicios de Internet (ISP), es posible que el número de dispositivos que pueden recibir el servicio de Internet esté limitado por los términos de servicio vigentes. Para obtener más información, comuníquese con su ISP.
- LG no es responsable por el mal funcionamiento de la pantalla o de la conexión a Internet debido a errores de comunicación o de funcionamiento defectuoso relacionados con su conexión a Internet u otros equipos conectados.
- LG no es responsable por los problemas internos de su conexión a INTERNET.
- Es posible que experimente resultados no deseados si la velocidad de la conexión a Internet no cumple con los requisitos del contenido al que accede.
- Es posible que no se puedan realizar algunas operaciones de conexión a Internet debido a determinadas restricciones establecidas por el proveedor de servicios de Internet (ISP) que proporciona su conexión a Internet.
- Todos los cargos que cobra un ISP, incluidos, entre otros, los cargos de conexión, son su responsabilidad.

NOTA

- Si desea acceder a Internet directamente desde la pantalla, la conexión a INTERNET debe estar siempre activada.
- Si no puede acceder a Internet, verifique el estado de la red desde una PC.
- Al utilizar Configuración de red, verifique el cable LAN o verifique si el DHCP del enrutador está activado.
- Si no completa la configuración de red, es posible que la red no funcione correctamente.

PRECAUCIÓN

- No conecte un cable de teléfono modular al puerto LAN.
- Como existen varios métodos de conexión, siga las especificaciones de su empresa de telecomunicaciones o de su proveedor de servicios de INTERNET.
- El menú de configuración de red no estará disponible hasta que la pantalla se conecte a la red física.

Consejos para la configuración de la red inalámbrica

- La red inalámbrica puede verse afectada por interferencia proveniente de un dispositivo que usa una frecuencia de 2,4 GHz como un teléfono inalámbrico, un dispositivo Bluetooth o un horno microondas. La interferencia también puede ser provocada por dispositivos con una frecuencia de 5 GHz como dispositivos Wi-Fi.
- Es posible que el servicio de red inalámbrica también funcione lento dependiendo del entorno inalámbrico que la rodee.
- Algunos dispositivos pueden experimentar un embotellamiento de la red si hay alguna red doméstica local encendida.
- Para conectarse a un enrutador inalámbrico, debe usar un enrutador que admita conexión inalámbrica. Además, debe activar la función de conexión inalámbrica del enrutador. Consulte al fabricante del enrutador si este admite conexión inalámbrica.
- Para conectarse a un enrutador inalámbrico, verifique la configuración de seguridad y de SSID del mismo. Consulte la guía del usuario del enrutador correspondiente para obtener información sobre la configuración de SSID y de seguridad del enrutador.
- Es posible que el monitor no funcione correctamente si los dispositivos de red (enrutador o hub inalámbrico/cableado, etc.) no se configuraron forma adecuada. Para asegurarse de que los dispositivos se instalaron correctamente, consulte las guías del usuario correspondientes antes de configurar la conexión de red.
- El método de conexión puede variar de acuerdo con el fabricante del enrutador inalámbrico.

[Modo seguro]

SETTINGS / ⚙️ → [General] → [Modo seguro]

Configure esta función para obtener un rendimiento seguro.

[Método ISM]

Si se muestra una imagen fija en la pantalla durante un período prolongado, es posible que se fije la imagen. El método de ISM es una función que evita que se fijen imágenes.

[Modo]

- Establece el modo [Método de ISM].
- [Apagado]: permite desactivar la función de control de brillo.
- [Orbitar]: Para evitar la aparición de imágenes residuales en la pantalla, la ubicación de la misma se mueve 4 píxeles en un orden regular. (Esta opción estará desactivada cuando la entrada actual sea Sin señal). (Solo admite los modelos para uso exterior).
- [Blanquear]: permite mostrar un modelo blanco para eliminar la fijación de imágenes.
- [Imagen de usuario]: Reproduce la imagen deseada desde un USB.
- [Video de usuario]: Reproduce el video deseado desde un USB.

[Repetir diariamente]

- [Apagado, solo 1 vez]: Seleccione este modo y haga clic en Completar para ejecutar la función ISM de inmediato.
- [Encendido]: ejecuta la función ISM por la duración de tiempo establecido si la imagen fija se mantiene durante el tiempo establecido en espera.
- [Encender, con detección de movimiento]: Se aplica solo en el modo [Orbitar]. Si la imagen estática permanece durante el tiempo [En espera], la función que previene la aparición de imágenes residuales funciona durante el tiempo de [Duración].
- [Encender, sin detección de movimiento]: Se aplica solo en el modo [Orbitar]. Cuando presiona el botón [HECHO], la función que previene la aparición de imágenes residuales se aplica de inmediato y funciona de manera continua.
- [Programa]: Habilita la función ISM de un horario de inicio a un horario de finalización en el día establecido.

[En espera]

- Puede configurar el periodo entre 1 y 24 horas.
- Esta opción solo está disponible cuando [Repeat] está configurado en [Encendido].
- La función ISM se lleva a cabo si la imagen fija se mantiene durante el periodo establecido.

[Duración]

- Puede seleccionar entre 1 - 10 min / 20 min / 30 min / 60 min / 90 min / 120 min / 180 min / 240 min.
- Esta opción solo está disponible cuando [Repeat] está configurado en [Encendido].
- La función ISM se lleva a cabo para la hora establecida.

[Repetir día]

- Puede configurar la fecha.
- Esta opción solo está disponible cuando [Repeat] está configurado en [Schedule].

[Hora de inicio]

- Configura la Hora de inicio.
- Esta opción solo está disponible cuando [Repeat] está configurado en [Schedule].
- No puede configurar la misma hora para Hora de inicio y Hora de fin.

[Hora de finalización]

- Configura la Hora de fin.
- Esta opción solo está disponible cuando [Repeat] está configurado en [Schedule].
- No puede configurar la misma hora para Hora de inicio y Hora de fin.

[Descargar imagen de usuario]

- Para descargar una imagen, debe haber un archivo de imagen en la carpeta "ISM" en el dispositivo de almacenamiento USB.
- Elimine las imágenes almacenadas en la memoria interna antes de descargar un nuevo archivo de imagen.
- Formatos de archivo de foto admitidos: BMP, JPG, JPEG y PNG
- Se pueden descargar hasta 4 imágenes. (Admite resoluciones de 1 920 x 1 080 o inferiores)
- Si se elimina la imagen de barra o no existe, se usa la imagen predeterminada. (La imagen predeterminada es un fondo blanco)
- Esta opción solo está disponible cuando se selecciona [Imagen de usuario].

[Ciclo de acción]

Puede seleccionar una de las siguientes opciones: de 1 a 10 min / 20 min / 30 min / 60 min / 90 min / 120 min / 180 min / 240 min.

- Esta opción solo se encuentra disponible cuando [Orbitar] esté seleccionada.
- [Orbitar]: La pantalla se mueve en cada intervalo establecido.

[Descargar video de usuario]

- Para descargar un video, debe haber un archivo de video en la carpeta "ISM" en el dispositivo de almacenamiento USB.
- Elimine los contenidos almacenados en la memoria interna antes de descargar un nuevo archivo de video.
- Formatos de archivo de video admitidos: "MP4", "AVI", "MKV", "MPEG", "TS"
- Puede descargar solo 1 video.
- Si se elimina un video o no existe, se usa el video predeterminado. (El video predeterminado es una imagen con fondo blanco)
- Esta opción solo está disponible cuando se selecciona [Video de usuario].

*** Cómo restablecer o eliminar la Imagen de usuario o el Video de usuario**

- Restablezca desde **SETTINGS / ⚙** → [Administrador] → [Restablecimiento de fábrica]
- Abra la aplicación de Reproductor > haga clic en el botón Borrar en la esquina derecha de la pantalla > elimine la imagen o el video que descargó

[Detección de fallos de pantalla]

- La función de detección de fallas en la pantalla determina si existe una anomalía en el extremo de la pantalla; R, G y B de OSD se crean en la esquina superior izquierda del panel a intervalos de un segundo y, luego, un sensor de píxeles verifica la zona.
- Si se establece como [Encendido], se habilita la función detección de fallos en pantalla.
- Si se establece como [Apagado], se deshabilita la función detección de fallos en pantalla.

[Acuerdos del usuario]

SETTINGS / ⚙ → [General] → [Acuerdos del usuario]

Comprueba los términos y las condiciones o cambia el acuerdo.

[Configuración avanzada]

SETTINGS /  → [General] → [Configuración avanzada]

[Beacon (Baliza)]

- Esta opción permite activar la Baliza BLE, una de las funciones de Bluetooth 4.0
- (Encendido/apagado) del modo de baliza: activa la función de baliza.
- Se admiten las funciones de baliza de LG Beacon/iBeacon/Eddystone.
- iBeacon
 - UUID de Baliza (hex): establece el UUID.
 1. Campo1: 4 bytes de valor hexadecimal (8 dígitos)
 2. Campo2: 2 bytes de valor hexadecimal (4 dígitos)
 3. Campo3: 2 bytes de valor hexadecimal (4 dígitos)
 4. Campo4: 2 bytes de valor hexadecimal (4 dígitos)
 5. Campo5: 6 bytes de valor hexadecimal (12 dígitos)
 - Mayor (0-65 535): establece el valor más alto.
 - Menor (0-65 535): establece el valor más bajo.
- Eddystone
 - Marco: establece el UUID o la URL.
- 1. Configuración del método UUID
 - UUID de Baliza (hex): establece el UUID.
 - 1 - Campo1: 10 bytes de valor hexadecimal (20 dígitos)
 - 2 - Campo2: 6 bytes de valor hexadecimal (12 dígitos)
- 2. Configuración del método URL
 - Prefijo de URL: establece el prefijo de la URL.
 - Sufijo de URL: establece el sufijo de la URL.
 - Reproducir vía URL: ingrese la parte de la URL sin el prefijo y sin el sufijo.
 - La longitud de la cadena URL está limitada a 15 caracteres.
- Botón [Comprobar]: El botón que se utiliza para completar y aplicar la configuración baliza.

NOTA

- Algunos modelos no son compatibles con los servicios de filtrado en segundo plano en iOS.
- Se recomienda reiniciar para que la configuración pueda aplicarse correctamente.
- El valor UUID es hexadecimal y se debe ingresar el número exacto de dígitos.
- La distancia a la baliza podría variar según el dispositivo.
- La distancia a la baliza podría variar según la aplicación utilizada en el dispositivo.
- La función de baliza se ve afectada por las ondas de radio, ya que emplea la tecnología Bluetooth de baja energía (BLE). Puede no funcionar correctamente si el rango de frecuencia no se acerca a 2,4 GHz
- Cuando configuras iBeacon, LG Beacon se configurará con el mismo valor del campo iBeacon. Sin embargo, el artículo de configuración de LG Beacon no se proporcionará por separado.

[Interfaz de control]

Los dispositivos conectados a la pantalla se pueden controlar mediante la interfaz.

- [Control encendido PC/OPS]: Le permite controlar la alimentación de PC u OPS cuando enciende o apaga la pantalla.
 - [Deshabilitado]: Deshabilitar [Control encendido PC/OPS].
 - [Sincronización (encendida)]: Establezca el encendido de PC/OPS para que se encienda junto con la pantalla.
 - [Sincronización (encendida/apagada)]: Establezca el encendido de PC/OPS para que se encienda o apague junto con la pantalla.
- [Selección de la interfaz de control]: Seleccione la ruta de comunicación de serie entre la pantalla y los dispositivos conectados.
 - [Pantalla]: La comunicación de serie está disponible a través del terminal RS-232C IN.
 - [OPS]: La comunicación de serie está disponible con el OPS instalado en la pantalla.
 - [HDBaseT]: La comunicación de serie está disponible con la pantalla a través de equipos HDBaseT.

! NOTA

- Según el modelo, se puede mostrar como [Control PC/OPS].
- Según la interfaz compatible, el submenú [Selección de la interfaz de control] puede variar.
- Los productos de PC que admiten el control de encendido son MP500/MP700 y, si los necesita, debe adquirirlos por separado.
- Si cambia la [Selección de la interfaz de control], es posible que la función [SINCRONIZACIÓN RS-232C] del [Modo de sincronización] esté restringida.

[Imagen de fondo]

Esta función le permite establecer la imagen de fondo predeterminada.

- [Iniciar imagen de logotipo]: cambie la imagen del logotipo que aparece cuando el dispositivo se reinicia. Si se establece esta opción en apagado, no aparecerá ninguna imagen del logotipo cuando el dispositivo se reinicie. Descargue o abra un archivo de imagen en el dispositivo de almacenamiento.
- [Imagen sin señal]: permite cambiar la imagen que aparece cuando no hay señal. Si se establece esta opción en apagado, no aparecerá ninguna imagen cuando no haya señal. Descargue o abra un archivo de imagen en el dispositivo de almacenamiento.

! NOTA

- Para descargar una imagen, debe haber un archivo de imagen en una carpeta denominada "LG_MONITOR" o "lg_monitor" en la memoria externa (USB).
- Formatos de archivo de foto admitidos: "BMP"; "JPG"

[Administrador de Entrada]

Puedes establecer las etiquetas PC o DTV para cada entrada externa.

[Configuración SIMPLINK]

- Cuando el valor de [Configuración SIMPLINK] se establece en [Encendido], puede usar el SIMPLINK proporcionado por LG Signage.
- [ID del dispositivo]: establece el ID del dispositivo conectado a través del cableado CEC. Puede elegir un valor entre [Todos] y [E].
- [En espera]: determina las condiciones para enviar y recibir el comando OpStandBy (0 x 0c). Las condiciones detalladas son las siguientes:

	Transmisión	Recepción
Todo	O	O
Solo enviar	O	X
Solo recibir	X	O

[Sincronización de encendido (encendido/apagado) de la pantalla]

(Varía según el modelo)

(Esta función solo es compatible con la caja de Señalización)

- Esta es una función para controlar el encendido de la pantalla conectada al HDMI OUT que se va a sincronizar con el encendido de la caja de Señalización.
- Cuando el encendido de la caja de Señalización se cambia de apagado a encendido, esto enciende la pantalla e intenta cambiar la entrada a la pantalla de la caja de Señalización.
- Cuando el encendido de la caja de Señalización se cambia de encendido a apagado, esto apaga la pantalla.
- [Encendido/Apagado]: Activar/desactivar esta función.

! NOTA

- Es necesario activar la función CEC en la pantalla.

[Crestron]

(Varía según el modelo)

[Crestron Connected] V1

- Esta función permite la sincronización con aplicaciones que proporciona Crestron.
- [Servidor]: Este menú establece la dirección IP del servidor para conectar la red con el servidor (equipo proporcionado por Crestron).
- [Puerto] (1024-65535): en este menú se configura el puerto para la conexión de red con el servidor. El número predeterminado de puerto es 41794.
- [IP ID] (3-254): en este menú se configura un ID único para la sincronización con la aplicación.

[Crestron Connected] V2

- El estado de conexión del tipo de servidor se indicará mediante imágenes y frases (Desconectado, Conectando, Conectado).
- [Tipo]: Puede seleccionar el tipo de servidor al que desea conectarse (Apagado, Control System, Virtual Control, Fusion)
- [CONECTAR]: Si pulsa el botón una vez, un equipo intenta conectarse al servidor y la frase del botón se cambia a [DESCONECTADO]. En este caso, la configuración anterior no se puede cambiar. Para desconectar y cambiar la configuración anterior, debe presionar el botón nuevamente.
- Información para conectarse al servidor
 - [Tipo]: Control System
 - [Servidor]: Ingrese la información IP del servidor
 - [Puerto]: Ingrese la información del Puerto para el servidor
 - [IP ID]: Una ID única que permite diferenciar el equipo de crestron del servidor
 - [Tipo]: Virtual Control
 - [ID de la sala]: Una ID única que permite diferenciar la sala del servidor. Si la [IP ID] es la misma, pero la [ID de la sala] es diferente, el servidor la reconoce como un equipo de Crestron diferente.
 - El [Servidor], el [Puerto] y la [IP ID] son los mismos que los del servidor Control System.

- [Tipo]: Fusion
- [Método]: la dirección de la conexión se puede seleccionar. ([Dispositivo a Fusion], [Fusion a Dispositivo])
- [Dispositivo a Fusion]: cómo conectarse del set al servidor
 - [URL]: URL del Servidor
 - [Puerto]: Puerto del Servidor
 - [Fusion a Dispositivo] : cómo conectarse del servidor al set
- [Descubrimiento automático]: Capacidad de ubicar otro equipo de Crestron en la red
- [SSL]: se puede establecer una comunicación segura con el servidor. Los siguientes elementos son significativos solo en [SSL] para
 - [Usuario], [Contraseña]: Cuando la función de [Autenticación] se activa en el servidor, se debe ingresar el [Usuario] y la [Contraseña] para conectarse al servidor.
 - [Verificar certificado]: función que comprueba si un certificado instalado en un servidor es válido. Si no lo es, no se conecta al servidor
 - [Descarga del Certificado]: El certificado se debe almacenar en el equipo para ejecutar la función [Verificar certificado]. Solo se reconocen los certificados con extensiones .pem y .crt en el directorio principal de USB, y se pueden agregar o eliminar a través del menú. Se eliminan todos los certificados almacenados en el momento de [Restablecimiento de fábrica].

[XiO Cloud]

- Se muestra el estado de la conexión con [XiO Cloud]. (Desconectado, Conectando, Conectado).
- [CONECTAR]: Si pulsa el botón una vez, un equipo intenta conectarse al servidor y la frase del botón se cambia a [DESCONECTADO]. Para desconectarlo, es necesario volver a presionar el botón.

[USB2 → HDBaseT]

Esta función transfiere los datos recibidos del terminal USB2 de la pantalla a HDBaseT.

- [Encendido]: Transfiere al equipo HDBaseT los datos del dispositivo conectado al USB2.
- [Apagado]: Reciba los datos del equipo HDBaseT en Signage.

! NOTA

- Cuando se modifica la configuración, la función HDBaseT se interrumpe de manera temporal.

[Modo silencioso]

Este modo se utiliza para disminuir el ruido del ventilador.

[LG promota]

Esta función permite la conexión de la aplicación promota en un dispositivo móvil.

Para obtener más información sobre cómo utilizarla, visite el sitio web de promota (<https://www.promota.net/>).

La función de ejecución automática de la app Promota inicia Promota al encender el monitor.

Pantalla

[Modo de imagen]

SETTINGS / ⚙️ → [Pantalla] → [Modo de imagen]

[Modo]

Esta función le permite elegir el modo de imagen óptimo para su entorno de instalación.

- [Mall/QSR], [Transporte], [Educación], [Gob./Corp.]: Muestra la imagen óptima para su entorno de instalación.
- [General]: muestra la imagen con contraste, brillo y nitidez normales.
- [Ahorro de energía automático]: Ajusta el brillo de la pantalla para reducir el consumo de energía.
- [Experto], [Calibración]: Permite que un experto, o cualquier aficionado a la calidad de imágenes, ajuste la mejor calidad de imagen.
- [Hospital]: Un modo de configuración de imágenes optimizado para imágenes médicas.

Para algunos modelos LED, seleccione un modo de imagen de la siguiente forma:

- [Centro comercial], [Aeropuerto y Estación], [Oficina y escuela], [Sala de control]: Muestra el modo optimizado para el entorno de instalación.
- [Calibración]: Permita que un experto, o cualquier persona que ame la calidad de imagen, realice un ajuste de forma manual para obtener la mejor calidad de imagen.



NOTA

- Los tipos de [Modo de imagen] que puedes seleccionar varían según el modelo o la señal de entrada.
- [Experto] es una opción que permite que un experto en calidad de imagen ajuste con precisión la calidad de imagen mediante el uso de una imagen específica. Por lo tanto, puede no ser eficaz para una imagen normal.

[HDR]

Esta función le permite elegir el modo de imagen óptimo para su entorno de instalación.

- [Mall/QSR]: Aumenta el contraste, el brillo y la nitidez para mejorar la imagen.
- [General]: En un ambiente de visualización normal, abre una pantalla que puede mostrar de forma adecuada la expresividad y el brillo del HDR.
- [Gov./Corp.]: La pantalla es más brillante y clara que en el modo general de las pantallas.
- [Educación]: Ilustración adecuada para la educación.

Para algunos modelos LED, seleccione un modo de imagen de la siguiente forma:

- [Centro comercial], [Aeropuerto y Estación], [Oficina y escuela], [Sala de control]: muestra el modo optimizado para el entorno de instalación.

[Personalizar]

- [Luz de Fondo]: ajusta el brillo de la pantalla mediante el control de la luz de fondo. Cuanto más se acerque el valor a 100 más brillante será la pantalla.
- [LUZ OLED]: Ajusta el brillo del panel OLED para controlar el brillo de la pantalla.
- [Luz LED]: Ajuste la luz LED para definir el brillo de la pantalla. Los valores más altos aumentan el brillo.
- [Contraste]: ajusta la diferencia entre las zonas brillantes y oscuras de la imagen. Cuanto más se acerque el valor a 100 mayor será la diferencia.
- [Brillo]: ajusta el brillo general de la pantalla. Cuanto más se acerque el valor a 100 más brillante será la pantalla.
- [Nitidez]: ajusta la nitidez de los bordes de los objetos. Cuanto más se acerque el valor a 50 más claro y nítido será el borde.
- [Color]: suaviza los bordes o profundiza los tintes de la pantalla. Cuanto más se acerque el valor a 100 más profundos serán los colores.
- [Tinte]: ajusta el balance entre los niveles de rojo y verde que aparecen en la pantalla. Cuanto más se acerque el nivel de rojo a 50 más rojo será el color. Cuanto más se acerque el nivel de verde a 50 más verde será el color.
- [Temp color]: cuanto más alto establezca la temperatura del color, más fríos se percibirán los colores en la pantalla. Cuanto más bajo establezca la temperatura del color, más cálidos se percibirán los colores en la pantalla.
- [Controles avanzados] / [Controles Experto]: personaliza las opciones avanzadas.
 - [Contraste Dinámico]: optimiza la diferencia entre las partes brillantes y oscuras de la pantalla, según el brillo de la imagen.
 - [Súper Resolución]: profundiza las áreas de la pantalla que están borrosas o que apenas se distinguen.
 - [Rango de color]: permite seleccionar la gama de colores disponibles.
 - [Color Dinámico]: ajusta el tinte y la saturación de la imagen para obtener imágenes más vívidas.
 - [Filtro de Color]: ajusta con precisión el color y el tinte filtrando una zona de color específica del espacio RGB.
 - [Color Preferido]: ajusta el tinte de la piel, del césped y del cielo según sus preferencias.
 - [Gamma]: ajusta la configuración gamma para compensar el brillo de la señal de entrada.
 - [Balance de Blancos]: ajusta la fidelidad de color general de la pantalla como lo desee. En el modo Experto, puede ajustar con precisión la imagen con las opciones Método o Patrón.
 - [Sistema de Mantenimiento de Color]: los expertos utilizan el sistema de mantenimiento de color para ajustar los colores mediante un patrón de prueba. El sistema de mantenimiento de color le permite realizar el ajuste seleccionando entre 6 diferentes espacios de color (Rojo/Amarillo/Azul/Cian/Magenta/Verde) sin afectar otros colores. En una imagen normal, es posible que no note los cambios de color que haya realizado.
 - [Mapeo de tono dinámico]: Configuración de contraste adecuada en función del brillo de la imagen del contenido HDR.

- [Opciones de Imagen]: personaliza las opciones de imagen.
 - [Reducción de ruido]: elimina puntos que aparecen aleatoriamente en la imagen para hacerla más clara.
 - [Reducción ruido MPEG]: reduce el ruido generado en el proceso de creación de una señal de video digital.
 - [Gradación suave]: reduce las irregularidades en forma de escalones en los bordes de la imagen, con lo que se obtiene una visualización uniforme.
 - [Nivel de Negro]: ajusta el brillo y el contraste de la pantalla mediante el ajuste del nivel de negro de la pantalla.
(Configuración recomendada en función de las señales de entrada: RGB 0 - 255: Alta, RGB 16 - 235: Baja, YCbCr: Baja)
 - [Cine real]: optimiza la imagen de video para obtener un aspecto cinematográfico.
 - [Protección de visión al movimiento]: reduce la fatiga ocular mediante el ajuste de los niveles de brillo y la disminución del desenfoque, según la imagen que se muestra.
 - [Retroiluminación LED aurora]: aclara las zonas brillantes de la pantalla y oscurece las zonas más oscuras para obtener el máximo contraste. Si se establece esta función en apagado, es posible que aumente el consumo de energía del monitor.
 - [TruMotion]: Reduce el temblor y la fijación de imágenes que pueden ocurrir con las imágenes /móviles.
(Si estableces la [Rotación de entrada externa], esta función no está disponible.)
- [Aplicar a todas las entradas]: copia el valor actual del menú configuración detallado a todas las entradas y lo aplica solamente al modo de imagen seleccionado.
- [Inicializando]: restablece la configuración de la imagen. Debido a que la configuración de la imagen se restablece según el modo de imagen del monitor, seleccione el modo de imagen antes de restablecer la configuración.

[Relación de Aspecto]

SETTINGS / ⚙️ → [Pantalla] → [Relación de Aspecto]

Esta función le permite cambiar el tamaño de la imagen para verla en su resolución óptima.

- [Ancho completo]: permite estirar la imagen para llenar la pantalla.
- [Original]: muestra la imagen en su resolución original.

[Rotación]

SETTINGS / ⚙️ → [Pantalla] → [Rotación]

[Rotación de pantalla]

- Cuando se enciende el producto por primera vez, la pantalla se rota una vez de forma automática, según el entorno en el que se instala. (Puede verificar la información sobre el estado de rotación en el menú de rotación de pantalla).
- Esta función gira la pantalla hacia la derecha.
- Puede establecer esta función en apagado/90/180/270.
- Cuando se establece en apagado, esta función se desactiva.
- Se recomienda usar contenido diseñado para modo Vertical.
- Cuando se habilita la rotación de pantalla, el modo PIP de la pantalla múltiple no está disponible.

! NOTA

- Según el modelo, es posible que la función de rotación automática de pantalla no sea compatible.

[Rotación de entrada externa]

- Esta función gira la pantalla hacia la derecha.
- Puede establecer esta función en apagado/90/180/270.
- Al configurar la Rotación de Entrada Externa como On (Encendido) (90 o 270), se cambia el tamaño del video a [Ancho completo] para ARC.
- Si [Rotación de entrada externa] se activa durante la operación WiDi, es posible que la posición del cursor del mouse no se muestre correctamente.
- Tenga en cuenta que la degradación de la calidad de imagen que se genera cuando se activa [Rotación de entrada externa] durante el uso de la entrada externa no tiene nada que ver con el producto en sí.
- Cuando Rotación de entrada externa se activa en modelos táctiles, es posible que la característica táctil no funcione correctamente.

[Modo espejo]

- Configure la pantalla para que rote 180 grados.

[Configuración avanzada]

SETTINGS / ⚙️ → [Pantalla] → [Configuración avanzada]

[UHD Color Profundo]

Si conecta un dispositivo HDMI, DP u OPS a uno de los puertos ajustables Deep Color, puede encender (6G) o apagar (3G) la opción UHD Deep Color en el menú de configuración de UHD Deep Color.

Si se produce un problema de compatibilidad con la tarjeta gráfica cuando se enciende la opción Deep Color en 3 840 x 2 160 a 60 Hz, vuelva a apagar la opción.

- Las especificaciones de HDMI, DP y OPS pueden variar según el puerto de entrada. Compruebe las especificaciones de cada dispositivo antes de conectarlo.
- El puerto 1, 2 de entrada HDMI es ideal para videos de alta definición de 4K a 60 Hz (4:4:4, 4:2:2). Sin embargo, es posible que el video o el audio no sean compatibles según las especificaciones de los dispositivos externos. Si este es su caso, conecte el dispositivo a un puerto HDMI diferente.
- Es posible que esta función no esté disponible en algunos modelos.

[Configuración de Panel OLED]

- [Borrar ruido panel]: corrige los problemas que pueden surgir cuando la pantalla está encendida durante un largo periodo de tiempo.
- [Configuración del modo de protección de la pantalla]: Esta función analiza las características de la imagen desde la entrada externa para prevenir la aparición de imágenes residuales en la pantalla.

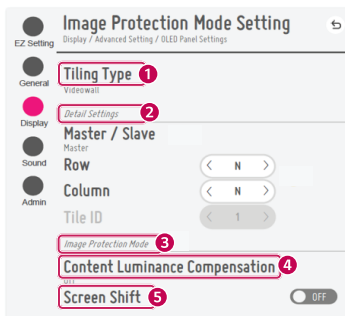
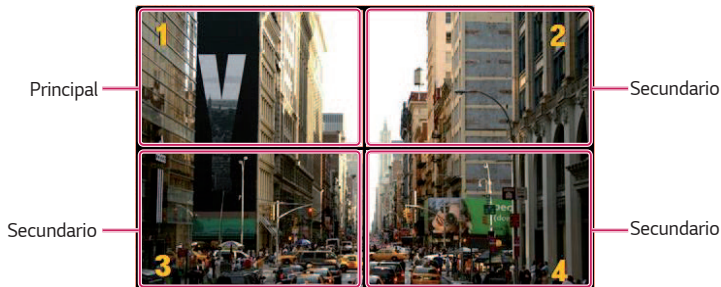

Cuando se selecciona Principal

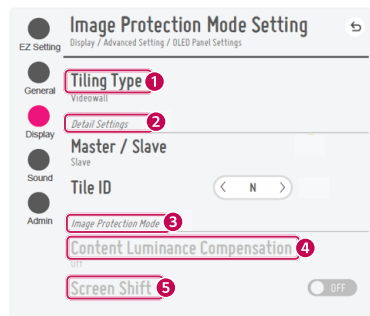

Cuando se selecciona Secundario

N.º	Elemento	Descripción
1	[Tipo de mosaico]	Permite seleccionar y establecer el modo, según el tipo de instalación de su Signage. <ul style="list-style-type: none"> • Independiente: seleccione y utilice este modo cuando posea solo una unidad. • Configuración vídeo en Pared: seleccione y utilice este modo cuando posea dos o más configuraciones para pantallas múltiples. Este modo requiere una configuración avanzada.
2	[Detalles de configuración]	Permite seleccionar Principal o Secundario. <ul style="list-style-type: none"> • Cuando se seleccione Principal: ingrese el número de filas y columnas para todas las pantallas múltiples. • Cuando se seleccione Secundario: ingrese el número de identificación de mosaico múltiple para el conjunto individual.
3	[Modo de protección de la pantalla]	Esta función le permite establecer el nivel de corrección de contenido y decidir si desea usar la función Cambio de pantalla. <ul style="list-style-type: none"> • 4 [Compensación de luminosidad por contenido]: seleccione un nivel de corrección alto o bajo para utilizar. • 5 [Cambio de pantalla]: Permite establecer si desea usar la función de Cambio de pantalla.

! NOTA

- Las opciones del menú [Tipo de mosaico] y [Configuración de detalle] no están disponibles para modelos que no son compatibles con el modo mosaico.
- La función [Modo de protección de la pantalla] es compatible con las imágenes de entrada externa.
 - La función [Modo de protección de la pantalla] no está habilitada para reproducir imágenes en dispositivos USB.
 - La función [Modo de protección de la pantalla] no se habilita cuando ingresan señales entrelazadas.
- La función [Modo de protección de la pantalla] no es compatible con las funciones [TruMotion] / [Reducción de ruido] / [Reducción de ruido MPEG].
 - Para habilitar las funciones [TruMotion] / [Reducción de ruido] / [Reducción de ruido MPEG] en el modo de entrada de DTV, asegúrese de que el menú [Modo de protección de la pantalla] esté (Apagado).
- Se recomienda utilizar contenido con un tiempo de reproducción de 10 minutos. (Es posible que la función [Modo de protección de la Pantalla] no funcione de manera correcta para contenidos que tengan una duración superior a 10 minutos).

Para que la función [Modo de protección de la pantalla] funcione normalmente, la función Tramado debe estar APAGADA en el reproductor de entrada externa o en el chip/tarjeta gráfica que esté utilizando.

- Para habilitar la función [Modo de protección de pantalla] en Configuración vídeo en Pared, las pantallas deben estar conectadas a la misma red a través de una LAN.

Sin embargo, puede que algunas operaciones no estén disponibles cuando las pantallas estén conectadas a [Conexión encadenada LAN]. En este caso, le recomendamos usar un enrutador o conmutador de red.

- Si se configura [Configuración del modo de protección de la pantalla] y está en funcionamiento, y la configuración se cambia o se cancela la función [Modo de protección de la pantalla], la función se reinicia la próxima vez que se encienda el producto.
 - Para habilitar la función [Modo de protección de la pantalla], se necesita tiempo para reconocer el patrón del contenido. (El tiempo puede variar según la duración del contenido).
- La función [Cambio de pantalla] solo es compatible con una configuración independiente o una conexión en cadena con un DP único.

Es decir, si el [Modo Mosaico] está habilitado, la función [Cambio de pantalla] solo funcionará correctamente cuando los valores de [Fila] y [Columna] en [Configuración modo mosaico] sean los mismos que [Fila] y [Columna] en [Configuración de detalle].

- Cuando [Compensación de luminosidad por contenido] se configura en [Alto], es posible que haya diferencias en el brillo que cuando se configura en [Bajo].
- Restablezca la configuración predeterminada haciendo clic en [Administrador] > [Restablecimiento de Fábrica].
- Cuando use la función Cambio de Pantalla, la ubicación del área táctil y de operación puede ser un poco diferente.

Ahorro de energía

- [Ahorro de Energía Inteligente]: ajusta automáticamente el brillo de la pantalla según el brillo que tenga la imagen para ahorrar energía.
 - [Encendido]: activa la función Smart Energy Saving.
 - [Apagado]: desactiva la función Smart Energy Saving.
- [Control de brillo]: ajusta el brillo de la pantalla para ahorrar energía.
 - [Automático]: ajusta automáticamente el brillo de la pantalla según la luz ambiental.
 - [Apagado]: desactiva el ahorro de energía.
 - Mínimo/Medio/Máximo: utiliza el ahorro de energía según el nivel de ahorro de energía establecido para el monitor.
- [Ajuste del rango de brillo]: Configura los valores máximos y mínimos del rango de brillo para la luz de fondo al ajustar los sensores de iluminación.
 - [Luz de fondo mín.]: Configura el valor mínimo de la luz de fondo.
 - [Luz de fondo máx.]: Configura el valor máximo de la luz de fondo.
- [Control de Brillo Inteligente]: El sensor de luz ambiental controla el brillo de la pantalla óptimo. El usuario puede seleccionar fácilmente el ajuste del rango (máximo, mínimo) del brillo de la pantalla según su entorno de instalación.
 - [Manual]: El usuario puede ajustar el rango (máximo, mínimo) manualmente, según su entorno de instalación.
 - [Destacado]: Maximiza el rendimiento del producto para aumentar la entrega de contenido. Brinda buena visibilidad incluso con luz solar directa y en entornos luminosos.
 - [Básico]: Proporciona brillo estándar y calidad de imagen de productos LG para exteriores.
 - [Cercano]: Proporciona una pantalla adecuada para exteriores con sombra. Optimiza el sonido del ventilador cuando se usa en un lugar cercano.
 - Se recomienda para entornos como ventanillas de retiro de pedidos, estaciones de servicio, etc.
 - Se recomienda su uso con el "Modo de Imagen: Mall/QSR"
 - [Luz de fondo mín.]: Configura el valor mínimo de la luz de fondo.
 - [Luz de fondo máx.]: Configura el valor máximo de la luz de fondo.
- [Programación de brillo]: ajusta la luz de fondo en momentos determinados.
 - Puede establecer esta función en [Encendido/Apagado].
 - Agregue una programación al configurar los valores de hora de programación y luz de fondo / todas las luces rojas.
 - Si no se estableció la hora actual, [Programación de brillo] se desactiva.
 - Puede agregar hasta seis programaciones, que se guardarán en orden ascendente por hora.
 - Puede editar una programación si la selecciona de la lista y presiona el botón [OK].
 - Puede borrar todas las programaciones si presiona el botón [ELIMINAR TODO].
- [Configuración del Signage BLU Analógico]: Establece la función para controlar la Signage BLU Analógica.
 - Configuración de hora de Encendido/Apagado: Ajusta la programación de BLU.
 - Encendido/Apagado manual para BLU: Utilice la configuración de encendido o apagado para activar o desactivar el BLU sin que esté asociado con la función de programación.

! NOTA

- Según el modelo, es posible que la función de [Control de Brillo Inteligente] no sea compatible.
- Restablezca la configuración predeterminada haciendo clic en [Administrador] > [Restablecimiento de fábrica].

[Contenido HDMI IT]

Establece la función HDMI IT Contents.

- [Apagado]: desactiva la función HDMI IT Contents.
- [Encendido]: Activa la función HDMI IT Contents.

Esta función cambia automáticamente el modo de imagen del monitor según la información del contenido en HDMI cuando ingresa una señal HDMI.

Incluso si el modo de imagen del monitor fue cambiado por la función HDMI IT Contents, es posible volver a cambiar manualmente el modo de imagen.

Como esta tiene una prioridad superior al modo de imagen establecido por el usuario, el modo de imagen existente se puede cambiar cuando la señal HDMI cambia.

[Calibración de color]

Configura el color de la pantalla para que coincida con la temperatura de color real.

- [Apagado]: Desactiva la función de Calibración de color. El color de la pantalla se establece en el valor predeterminado.
- [Encendido]: Activa la función de Calibración de color. El color de la pantalla se establece para que coincida con la temperatura de color real.

! NOTA

- El color de la pantalla puede cambiar si activa o desactiva la función.
- Si el Modo de Imagen es "Calibración", esta función no estará disponible.

[Atenuación local de LED]

Oscurece o aclara las áreas oscuras o claras de la pantalla, respectivamente, para lograr el máximo contraste.

! NOTA

- Regrese a las configuraciones predeterminadas haciendo clic en [Administrador] > [Restablecimiento de fábrica].

[Control automático de Average Picture Level]

Puede usar el control de calidad de imagen basado en APL (Average Picture Level) de la imagen de entrada del monitor. Cuando se usa el monitor como Video Wall, se recomienda desactivar esta función para evitar que haya una diferencia de calidad de imagen entre los monitores.

! NOTA

- Regrese a las configuraciones predeterminadas haciendo clic en [Administrador] > [Restablecimiento de fábrica].

Resolución de la salida de video

SETTINGS / ⚙️ → [Pantalla] → [Resolución de la salida de video]

Puedes configurar la resolución de webOS BOX.

Audio

[Modo de Sonido]

SETTINGS / ⚙️ → [Audio] → [Modo de Sonido]

[Modo de Sonido]

Se seleccionará automáticamente la mejor calidad de sonido según el tipo de video que esté mirando actualmente.

- [Estándar]: Este modo de sonido funciona bien para todo tipo de contenido.
- [Cine]: Optimiza el sonido para ver películas.
- [Clear Voice III]: Mejora las voces para que se puedan oír con más claridad.
- [Deporte]: Optimiza el sonido para ver deportes.
- [Música]: Optimiza el sonido para escuchar música.
- [Juego]: Optimiza el sonido para disfrutar de videojuegos.

[Balance]

- [Balance]: Ajusta el volumen de salida del altavoz izquierdo y del altavoz derecho.

[Ecuilizador]

- [Ecuilizador]: Ajusta manualmente el sonido mediante el ecualizador.

[Inicializando]

- [Inicializando]: Restablece la configuración de sonido.

[Salida de Audio]

SETTINGS / ⚙️ → [Audio] → [Salida de Audio]

- [Bocina principal]: Puede reproducir el audio mediante la Bocina principal.
 - [Utilice el sonido de la bocina]: Le permite encender o apagar la bocina.
- [HDMI ARC]: permite que el sonido del monitor Signage se reproduzca a través de un dispositivo de audio externo conectado al terminal HDMI (ARC). Esta opción se activa cuando SIMPLINK se establece en encendido.
- [LG Sound Sync / Bluetooth]: le permite conectar dispositivos de audio Bluetooth o auriculares Bluetooth de forma inalámbrica a su monitor para que pueda disfrutar cómodamente de sonidos más nítidos.
- [Óptico]: se aplica solo a los modelos con puertos de salida de sonido digital óptico. Puede emitir audio mediante los dispositivos de audio de altavoz externo conectados al puerto de salida de audio digital.
- [Sin Altavoz]: No admite la Bocina principal.

NOTA

- Cuando se enciende, es posible que algunos dispositivos conectados recientemente intenten volver a conectarse automáticamente al monitor de señalización.
- Se recomienda configurar los dispositivos de audio LG que admiten LG Sound Sync a modo de TV LG o LG Sound Sync antes de conectarlos.
- Presione Selección de dispositivo para ver los dispositivos que están, o pueden estar, conectados, y para conectar otros dispositivos.
- Puede usar el control remoto de señalización para ajustar el volumen del dispositivo conectado.
- Si el dispositivo de audio no logra conectarse, compruebe que esté encendido y disponible para la conexión.
- Según el tipo de dispositivo Bluetooth, es posible que el dispositivo no se pueda conectar correctamente o que se genere un comportamiento inusual, como que el audio y el vídeo no estén sincronizados.
- El sonido puede entrecortarse o la calidad del sonido puede verse reducida si:
 - El dispositivo Bluetooth está muy alejado del monitor de señalización.
 - Hay un objeto entre el dispositivo Bluetooth y el monitor de señalización.
 - El dispositivo Bluetooth se usa junto con equipos de radio, como hornos microondas o LAN inalámbricas.
- Según el modelo, no admite las funciones de [Bocina principal] o [Sin Altavoz].

[Salida de audio]

SETTINGS / ⚙️ → [Sonido] → [Salida de audio]

- [Apagado]: desactiva el uso de [Salida de audio]. (Sin salida de audio).
- [Variable]: puede especificar un rango de salida para el dispositivo de audio externo conectado al monitor y ajustar el volumen dentro del rango. Puede cambiar el volumen de un dispositivo de audio externo dentro del rango de 0 a 100 (el mismo que el volumen del altavoz de señalización). Sin embargo, es posible que haya una diferencia en el nivel de volumen real que sale.
- [Fijo]: permite establecer un nivel de salida de audio fijo para el dispositivo de audio externo.
 - Si no hay ninguna entrada externa, no saldrá ningún audio externo.
 - El nivel de salida de audio variable 100 es igual al nivel de salida de audio fijo.

[Ajuste de AV Sync]

SETTINGS / ⚙️ → [Sonido] → [Ajuste de AV Sync]

Esta función ajusta la sincronización de audio para sincronizar audio y video.

- [Ajuste de AV Sync]: puede establecer la función Ajuste de AV Sync en [Encendido/Apagado].
- [Bocina principal] (0-60): Ajusta la sincronización del sonido de las bocinas principales. Cuanto mayor sea el número, más lenta será la salida de voz respecto al valor predeterminado.
- [Óptico]: Ajusta la sincronización del sonido de la salida de audio digital óptico. Un número mayor implica una salida de audio más lenta en comparación con la predeterminada.
- [Bypass]: Permite que las señales de transmisión o que el sonido de los dispositivos externos salgan sin ningún retraso de audio. Es posible que el audio se emita antes que el video, debido al tiempo de procesamiento del video que ingresa en el monitor.
- [HDMI ARC] (0-60): Ajusta la sincronización del sonido del HDMI ARC. Cuanto mayor sea el número, más lenta será la salida de voz respecto al valor predeterminado.

[Entrada de audio digital]

SETTINGS / ⚙️ → [Sonido] → [Entrada de audio digital]

Esta función le permite elegir una fuente de entrada para la salida de audio.

- [Digital]: Permite la salida del contenido de audio de la señal digital que ingresa de la fuente de entrada digital conectada (HDMI, DISPLAYPORT, OPS).
- [Análogo]: Permite la salida del audio desde la fuente de entrada digital (HDMI, DISPLAYPORT u OPS) conectada al monitor a través del puerto de entrada de audio.

[Reproducción de Audio Digital]

SETTINGS / ⚙️ → [Audio] → [Reproducción de Audio Digital]

Le permite ajustar las configuraciones para Exportar Audio Digital.

- **SETTINGS / ⚙️** → [Audio] → Esto se puede configurar si la [Salida de Audio] es óptica digital/HDMI ARC.
- Es posible que la reproducción de efectos de sonido no funcione si se utiliza la función de Pass Through.
- El códec que se emite en el dispositivo puede diferir del códec de la señal de entrada.

	Entrada de Audio	Reproducción de Audio Digital
Función Auto/ Pass Through	Dolby Digital Plus	Dolby Digital
	Dolby Digital	Dolby Digital
	AAC (Medios)	Dolby Digital
	AAC	Dolby Digital
	HE-AAC	Dolby Digital
	MPEG	PCM
PCM	Todo	PCM

Administrador

[Modo bloqueado]

SETTINGS / ⚙️ → [Administrador] → [Modo bloqueado]

[Tablero inicial bloqueado]

Cuando estableces el Bloqueo de Panel de Inicio, puedes limitar el cambio en las configuraciones del Panel de Inicio.

[USB bloqueado]

Esta función le permite configurar la función de bloqueo USB para que no se pueda cambiar la configuración ni el contenido.

[OSD bloqueado]

Esta función le permite configurar la función de bloqueo OSD para que no se pueda cambiar la configuración ni el contenido.

- Mantenga presionada la tecla Configuración durante al menos 10 segundos e ingrese la contraseña para acceder al menú configuración en OSD bloqueado.

[Operación IR bloqueada.]

- Si se establece esta función en [Apagado (Normal)], se puede usar el control remoto.
- Si se establece esta función en [Encendido (Sólo tecla Power)], solo se puede usar el botón de encendido.
- Si establece esta característica en [Encendido (Sólo tecla Volumen)], solo podrá usar la tecla de volumen.
 - Según el modelo, es posible que no sea compatible.
- Si se establece esta función en [Encendido (Bloquear todo)], no se puede usar el control remoto. (Sin embargo, está disponible la función de encendido).
- Mantenga presionado el botón de configuración durante al menos 10 segundos e ingrese la contraseña para acceder al menú de configuración en IR Operation Lock.

[Funcionamiento de tecla local bloqueada.]

Esta función le permite configurar la función de bloqueo de funcionamiento de tecla local para que no se pueda cambiar la configuración ni el contenido.

- Si se establece esta función en [Apagado (Normal)], se pueden usar las teclas locales en el monitor.
- Si se establece esta función en [Encendido (Sólo tecla Power)], solo se puede usar el botón de encendido. (Cuando utilice una palanca, mantenga presionada una tecla local para encender/apagar el monitor).
- Si se establece esta función en [Encendido (Bloquear todo)], no se pueden usar las teclas locales. (Sin embargo, está disponible la función de encendido).

[Wi-Fi bloqueado]

Esta función le permite encender o apagar la función Wi-Fi.

[Bloqueo de conexión por cable]

Esta función le permite activar o desactivar la conexión de red por cable.

[ScreenShare bloqueado]

- [Encendido]: Esta opción le permite desactivar la función Screen Share.
 - [Apagado]: Esta opción le permite activar la función Screen Share.
 - [Apagado (PIN)]: Esta opción le permite utilizar la función Screen Share con el número de PIN.
- Si se cambia el valor de Screen Share Lock, la función no se aplicará si no se reinicia.

[Cambiar contraseña]

Esta función le permite establecer la contraseña que utilizará para ingresar en el menú de instalación. (Contraseña predeterminada: 000000)

- 1 Ingrese su contraseña actual.
- 2 Ingrese una contraseña nueva de 6 dígitos.
- 3 Vuelva a ingresar la contraseña en el campo de confirmación de contraseña para corroborarla.

[Actualización del Software]

Utiliza las actualizaciones de software para comprobar si hay una versión disponible y obtenerla.

- Versión de software: Muestra la versión del software.
 - Actualización automática: Cuando se configura como Activada, las actualizaciones se realizan automáticamente sin un procedimiento de confirmación por separado.
 - Notificación de detección de actualizaciones: Permite establecer si la función de notificación de detección de actualizaciones está habilitada o deshabilitada.
 - BUSCAR ACTUALIZACIONES: Búsqueda manual de actualizaciones disponibles en el servidor.
- Esta función está disponible solo cuando la red está conectada.

[Configuración para empresas]

- Ingrese el código de cuenta de su empresa para aplicar la configuración empresarial correspondiente.
- Después de ingresar el código, el monitor se restablece, aplicando así la configuración empresarial correspondiente.
- Esta función no se activará si ya se ha ingresado un código.

[Control de Salida Dinámico HDCP]

- Cuando esté configurado como "Encendido", solo se encriptará y enviará el contenido protegido HDCP.
- Cuando esté configurado como "Apagado", se encriptará y enviará todo el contenido.

[Configuración del IDPS]

- El IDPS se puede activar o desactivar seleccionando la opción de encendido/apagado

[Instalar certificado de administrador]

- El administrador debe instalar el certificado de administrador antes de aplicar la regla de administrador del IDPS.

[Actualizar el paquete de reglas de IDPS]

- Además de las reglas predeterminadas, se pueden aplicar y actualizar nuevas reglas de seguridad configuradas por el administrador

[Información de la Versión]

- La información de la versión para la función de IDPS del dispositivo actual
- Las funciones de IDPS podrían variar según el producto.

[Restablecimiento de fábrica]

Inicializa desde almacenamiento interno todos los ajustes en [Configuración] y los archivos.

Las excepciones son el valor de ganancia RGB del modo de [Calibración], [Configuración video en Pared] ([Modo Mosaico], [Configuración modo mosaico], [Modo natural], [Control del marco], [Inversión de escaneo]) y los elementos de [Configuración del servidor] de [Configuración Ez], además de los elementos de [Establecer ID] de [General].

NOTA

- Conserva la configuración existente ya que el botón de encendido / apagado en el menú de usuario solo afecta el estado activo / inactivo del submenú.

ADMINISTRADOR DE CONTENIDO

Inicio de sesión web

- Se admiten distintas funciones según el producto.

Este producto Signage incluye una función que le proporciona acceso desde su computadora o dispositivo móvil.

- Se incluyen los menús Content Manager, Group Manager 2.0, Control Manager, cerrar sesión, cambiar contraseña.
- URL: <https://set ip:3777>
- Puede obtener la contraseña inicial en el menú **HOME / ↑** → [URL PARA MÓVILES].

PRECAUCIÓN

- Resoluciones admitidas (este programa está optimizado para las siguientes resoluciones):
 - Computadora: 1 920 x 1 080
 - Dispositivo móvil: 360 x 640 (1 440 x 2 560 - 1 080 x 1 920), DPR
- Navegadores admitidos (este programa está optimizado para los siguientes navegadores):
 - Chrome 85 o posterior (recomendado)
- Por motivos de seguridad, cambie la contraseña después de que inicie sesión con la contraseña inicial.
- Luego de que se haya cambiado la contraseña inicial, la contraseña no se mostrará en el menú **HOME / ↑** → [URL PARA MÓVILES].

Administrador de Contenido

[Reproductor]

HOME / ↑ →  (Reproductor)

La función de reproductor de la aplicación Content Manager le permite reproducir y administrar los contenidos de videos, de imágenes, de plantillas, de SuperSign y de las listas de reproducción de una forma integrada. (Los modelos OLED no son compatibles con la reproducción y la administración de contenido de imágenes y de plantillas).

[Reproducción continua]

- 1 Seleccione el tipo de contenido deseado desde la ficha a la izquierda y, a continuación, seleccione el contenido deseado.
- 2 Haga clic en [Reproducir] en la esquina superior derecha de la pantalla y disfrute el contenido seleccionado.

[Exportar]

- 1 Seleccione el tipo de contenido deseado desde la ficha a la izquierda y haga clic en [Exportar] en la esquina superior derecha de la pantalla.
- 2 Seleccione el contenido que desea exportar.
- 3 Haga clic en [Copiar]/[Mover] en la esquina superior derecha de la pantalla y seleccione el dispositivo al que desea exportar el contenido. (Si se seleccionó un archivo de contenido almacenado en el dispositivo de destino, se omite el procesamiento del archivo de contenido).
- 4 Puede ver que el contenido se movió/copió al dispositivo.

[Borrar]

- 1 Seleccione el tipo de contenido deseado desde la ficha a la izquierda y haga clic en [Borrar] en la esquina superior derecha de la pantalla.
- 2 Seleccione el contenido que desea eliminar.
- 3 Haga clic en [Borrar] en la esquina superior derecha de la pantalla.
- 4 Puede ver que el contenido se eliminó.

[Filtrar/Ordenar]

- 1 Haga clic en [Filtrar / Ordenar] en la esquina superior derecha de la pantalla.
- 2 1) Elija el criterio que desee para ordenar los archivos de contenido por nombre de archivo o en el orden en el que se reprodujeron (el archivo reproducido más recientemente se muestra en la parte superior de la lista).
2) Se puede solo ver el contenido almacenado en el dispositivo deseado si se filtran los archivos de contenido por dispositivo.
3) Se puede solo ver el contenido del tipo deseado si se filtran los archivos de contenido por tipo de contenido.

[Crear lista de reproducción]

Cuando se crea una lista de reproducción, no se permite incluir los caracteres *, /, ", ;, ?, <, >, |, \, ., # en el nombre del archivo de lista de reproducción. Además, si la lista de reproducción tiene archivos de contenido cuyos nombres incluyan esos caracteres, esa lista de reproducción no se puede mover ni copiar.

- 1 Seleccione [Lista de reproducción] en la ficha de la izquierda y haga clic en [Crear lista de reproducción] en la parte superior derecha de la pantalla.
- 2 Seleccione el contenido que desea agregar a la lista de reproducción y haga clic en [SIGUIENTE] en la parte superior derecha de la pantalla.
- 3 Establezca un tiempo de reproducción para cada parte de contenido (solo corresponde al contenido de fotos y plantillas) y para otros elementos, como efecto de conversión, relación y reproducción automática; a continuación, haga clic en [HECHO] en la esquina superior derecha de la pantalla.
- 4 Puede ver que se creó una [Lista de reproducción] nueva.

[Distribución]

- 1 Haga clic en [Distribución] en la esquina superior derecha de la pantalla.
- 2 Diríjase a la aplicación Group Manager para distribuir las listas de reproducción creadas.

! NOTA

- El botón Distribuir solo se muestra cuando el tipo de medio seleccionado es el de lista de reproducción.

[Programador]

HOME /  →  (Programador)

La función de programador de la aplicación Content Manager le permite reproducir determinados tipos de contenido a una hora programada mediante una lista de reproducción o entrada externa.

[Creación de una programación]

- 1 Haz clic en [Nuevo programa] en la esquina superior derecha de la pantalla.
- 2 Elija entre [Lista de reproducción] y [Fuente de Entrada].
- 3 1) Si seleccionó [Lista de reproducción], seleccione la lista de reproducción para la que desee programar la reproducción.
2) Si seleccionó [Fuente de Entrada], seleccione la fuente de entrada externa para la que desee programar la reproducción.
- 4 Ingrese la información de programación para crear una nueva programación. (Cuando se crea una programación, no se permite incluir los caracteres *, /, ", ;, ?, <, >, |, \, ., # en el nombre del archivo de programación. Además, si la lista de reproducción vinculada a la programación contiene archivos de contenido cuyos nombres incluyen esos caracteres, esa lista de reproducción no se puede mover ni copiar).
- 5 Vea la lista de reproducción o la entrada externa que seleccionó para reproducirse a la hora programada.

[Importación de una programación]

- 1 Haga clic en [Importar] en la esquina superior derecha de la pantalla.
- 2 Seleccione el dispositivo de almacenamiento externo desde el que desee importar una programación.
- 3 Seleccione la programación que desea importar al monitor. (Solo se puede elegir una única programación).
- 4 Haga clic en [Seleccionar] en la esquina superior derecha de la pantalla.
- 5 Verifique que la programación se haya importado a la memoria de almacenamiento interno del monitor.

[Exportación de una programación]

- 1 Haga clic en [Exportar] en la esquina superior derecha de la pantalla.
- 2 Seleccione el dispositivo de almacenamiento externo al que desea exportar una programación.
- 3 Seleccione la programación que desea exportar desde el monitor. (Puede elegir varias programaciones).
- 4 Haga clic en [Seleccionar] en la esquina superior derecha de la pantalla.
- 5 Verifique que la programación se haya exportado al dispositivo de almacenamiento externo seleccionado.

[Eliminar programación]

- 1 Haga clic en [BORRAR] en la esquina superior derecha de la pantalla.
- 2 Seleccione las programaciones que desea eliminar.
- 3 Haga clic en [BORRAR].
- 4 Verifique que las programaciones se hayan eliminado.

[Ver Calendario]

- 1 Cuando haya registrado las programaciones, haga clic en [Ver Calendario].
- 2 Puede ver que las programaciones registradas se muestran en forma de horario.

[Distribuir]

- 1 Haga clic en [Distribuir] en la esquina superior derecha de la pantalla.
- 2 Diríjase a la aplicación Group Manager para distribuir las programaciones creadas.

! NOTA

- Si se superpone la hora de la creación de la programación, se elimina la programación creada anteriormente.
- La programación no funciona si se está ejecutando la aplicación de lista de Programación.

[Editor]

HOME /  →  (Editor)

La función de editor de la aplicación Content Manager le permite agregar las plantillas que desee.

- 1 Seleccione la plantilla del formato deseado. (Puede elegir entre los modos Horizontal o Vertical).
- 2 Modifique el texto de la plantilla.
 - 2-1. Aplique el estilo de fuente que desee (tamaño, peso, subrayado y cursiva)
- 3 Modifica el archivo de medios.
 - 3-1. Selecciona y aplica la frecuencia que desees.
- 4 Para guardar la plantilla, haga clic en [Guardar] en la esquina superior derecha de la pantalla.
- 5 Verifique que la plantilla que haya guardado aparezca en la lista de plantillas.

Supported Photo & Video Files (Archivos de foto y video compatibles)

! NOTA

- Los subtítulos no son compatibles.
- La función de foto no es compatible con modelos OLED.

Códecs de video admitidos

Extensión	Códec	
.asf, .wmv	Video	Perfil VC-1 Advanced (a excepción de WMVA), perfiles VC-1 simple y principal
	Audio	WMA estándar (excluidos WMA v1/WMA Speech)
.avi	Video	Xvid (excepto GMC), H.264/AVC, Motion Jpeg, MPEG-4
	Audio	MPEG-1 Layer I, II, MPEG-1 Layer III (MP3), Dolby Digital, LPCM, ADPCM
.mp4, .m4v, .mov	Video	H.264/AVC, MPEG-4, HEVC
	Audio	Dolby Digital, Dolby Digital Plus, AAC, MPEG-1 Layer III (MP3), Dolby AC-4
.3gp	Video	H.264/AVC, MPEG-4
	Audio	AAC, AMR-NB, AMR-WB
.3g2	Video	AAC, AMR-NB, AMR-WB
	Audio	AAC, AMR-NB, AMR-WB
.mkv	Video	MPEG-2, MPEG-4, H.264/AVC, VP8, VP9, HEVC
	Audio	Dolby Digital, Dolby Digital Plus, AAC, PCM, MPEG-1 Layer I, II, MPEG-1 Layer III (MP3)
.ts, .trp, .tp, .mts	Video	H.264/AVC, MPEG-2, HEVC
	Audio	MPEG-1 Layer I, II, MPEG-1 Layer III (MP3), Dolby Digital, Dolby Digital Plus, AAC, PCM, Dolby AC-4
.mpg, .mpeg, .dat	Video	MPEG-1, MPEG-2
	Audio	MPEG-1 Layer I, II, MPEG-1 Layer III (MP3)
.vob	Video	MPEG-1, MPEG-2
	Audio	Dolby Digital, MPEG-1 Layer I, II, DVD-LPCM

- Dolby AC-4: Es posible que algunos modelos no sean compatibles.

Proporción de transmisión máxima

Película en Full HD	H.264 1 920 x 1 080@60P BP/MP/HP@L4.2 40 Mbps HEVC 1 920 x 1 080@60P Main/Main10@L4.1 40 Mbps
Película en ULTRA HD (Solo modelos UHD.)	H.264 3 840 x 2 160@30P BP/MP/HP@L5.1 50 Mbps HEVC 3 840 x 2 160@60P Main/Main10@L5.1 60 Mbps

Formatos de archivo de foto admitidos

Tipo de archivo	Formato	Resolución
.jpeg, .jpg, .jpe	JPEG	<ul style="list-style-type: none"> Mínimo: 64 x 64 Máximo: Tipo normal: 15 360 (An) x 8 640 (Al) Tipo progresivo: 1 920 (An) x 1 440 (Al)
.png	PNG	<ul style="list-style-type: none"> Mínimo: 64 x 64 Máximo: 5 760 (An) x 5 760 (Al)
.bmp	BMP	<ul style="list-style-type: none"> Mínimo: 64 x 64 Máximo: 1 920 (An) x 1 080 (Al)

Precauciones para la Reproducción de Vídeo

- Los canales que incluyen Compensación de Movimiento Global (GMC) y Estimación de Movimiento de Cuarto de Píxel (Qpel) no son compatibles.
- Vídeo ULTRA HD (solo los modelos ULTRA HD): 3 840 X 2 160, 4 096 X 2 160
- Es posible que no se puedan reproducir algunos vídeos ULTRA HD codificados con HEVC que no sean los contenidos proporcionados oficialmente por LG Electronics.
- Algunos códecs pueden ser compatibles tras una actualización de software.

Extensión	Códec	
.mkv, .mp4, .ts	Vídeo	H.264/AVC, HEVC
	Audio	Dolby Digital, Dolby Digital Plus, AAC

- Solo son compatibles con Window Media Audio V7 y posteriores.
- No se admite el perfil AAC Main.
- Es posible que los archivos de vídeo creados con algunos codificadores no se reproduzcan.
- Es posible que los archivos de vídeo en un formato diferente al especificado no se reproduzcan de forma correcta.
- Es posible que los archivos de vídeo en un dispositivo de almacenamiento USB que no admita alta velocidad no se reproduzcan de forma correcta.
- Los vídeos con audio no compatible solo reproducen el vídeo o no se reproducen.

Sugerencias para el uso de dispositivos de almacenamiento USB

- Solo se reconocen los dispositivos de almacenamiento USB.
- Es posible que los dispositivos de almacenamiento USB conectados al monitor mediante un hub USB no funcionen correctamente.
- Es posible que no se reconozca un dispositivo de almacenamiento USB que use un programa de reconocimiento automático.
- Es posible que no se reconozcan los dispositivos de almacenamiento USB que usen sus propios controladores.
- La velocidad de reconocimiento de un dispositivo de almacenamiento USB depende de cada dispositivo.
- No apague la pantalla ni desconecte el dispositivo USB cuando el dispositivo de almacenamiento USB conectado esté funcionando. Si se separa o desconecta repentinamente este tipo de dispositivos, se pueden dañar los archivos almacenados o el dispositivo de almacenamiento USB.
- No conecte el dispositivo de almacenamiento USB que se utilizó artificialmente en la computadora. El dispositivo puede provocar errores en el producto o puede no reproducirse. Recuerde que solo se deben utilizar dispositivos de almacenamiento USB que almacenen archivos normales de música, imágenes o películas.
- Es posible que no se puedan reconocer los dispositivos de almacenamiento formateados con programas no compatibles con Windows.
- Conecte la alimentación a un dispositivo de almacenamiento USB (sobre 0,5 A), que requiera una fuente de alimentación externa. De lo contrario, es posible que el dispositivo no se reconozca.
- Conecte un dispositivo de almacenamiento USB con el cable suministrado por el fabricante del dispositivo.
- Es posible que algunos dispositivos de almacenamiento USB no sean compatibles o no funcionen correctamente.
- Los métodos de alineación de archivos de un dispositivo de almacenamiento USB son similares a los de Windows XP, y el nombre de archivo reconoce hasta 100 caracteres en español.
- Asegúrese de hacer una copia de seguridad de los archivos importantes, ya que los datos guardados en un dispositivo de memoria USB se pueden dañar. No seremos responsables por ninguna pérdida de datos.
- Si la unidad de disco duro USB no tiene una fuente de alimentación externa, puede que no se detecte el dispositivo USB. Por lo tanto, asegúrese de conectarlo a una fuente de alimentación externa.
 - Use un adaptador de energía para una fuente de alimentación externa. No se proporciona ningún cable USB para una fuente de alimentación externa.
- Utilice únicamente dispositivos de almacenamiento USB que hayan sido formateados con el sistema de archivos FAT32 o NTFS proporcionado por Windows.

- Si el dispositivo de almacenamiento USB tiene varias particiones, o si se utiliza un lector de varias tarjetas USB, se pueden usar hasta cuatro particiones o dispositivos de memoria USB.
- Si se conecta un dispositivo de almacenamiento USB a un lector de varias tarjetas USB, puede que no se detecte su volumen de datos.
- Si un dispositivo de almacenamiento USB no funciona correctamente, quítelo y vuelva a conectarlo.
- Si el dispositivo de almacenamiento USB está conectado en el modo de espera, el disco duro específico se cargará automáticamente cuando se encienda la pantalla.
- La capacidad recomendada es de 1 TB o menos para un disco duro USB externo y de 32 GB o menos para una memoria USB.
- Es posible que cualquier otro dispositivo con más capacidad que la recomendada no funcione correctamente.
- Si el disco duro USB externo con la característica [Ahorro de Energía] no funciona, apáguelo y enciéndalo para que funcione correctamente.
- Los dispositivos de almacenamiento USB (USB 2.0 o inferior) también son compatibles. Sin embargo, es posible que no funcionen correctamente en la lista de videos.
- Se pueden reconocer un máximo de 999 carpetas o archivos en una sola carpeta.
- Cuando se distribuye contenido mediante USB mientras se reproduce un video en resolución UHD, el video podría entrecortarse.
- Es posible que no se reconozcan los dispositivos de almacenamiento USB compatibles con un dispositivo móvil.
- Incluso si hay múltiples dispositivos de almacenamiento USB conectados, solo se puede utilizar uno.
- Se recomienda utilizar un solo dispositivo de almacenamiento USB cuando trabaje con SuperSign CMS.

Group Manager 2.0

Esta función le permite agrupar varios monitores en una sola red dentro del mismo grupo y distribuir el contenido (programaciones y listas de reproducción) o copiar datos de configuración por grupo. Esta función tiene dos modos, principal y secundario; además, puede acceder al navegador en su computadora o dispositivo móvil.

[Maestro]

- Agregue, edite y elimine un grupo.
- Clone los datos de configuración del dispositivo.
- Distribuya [Programación] y [Lista de reproducción] por grupo.
- Todos los monitores se suministran inicialmente en el modo principal.

[Esclavo]

- Reproduzca [Programación] y [Lista de reproducción] distribuidas en el modo principal.
- Quite los monitores de sus grupos.
- Los monitores que se han agregado a un grupo, se cambian automáticamente al modo secundario. Al contrario, cuando un monitor se ha eliminado de un grupo, se inicializa automáticamente y se cambia al modo principal.
- Si se agregó un nuevo modo Secundario a un grupo existente o si [Clonación de Datos] o la distribución de [Programación]/[Lista de reproducción] no se realizaron adecuadamente, el botón de [Clonación de datos] o [Sync] estará activado.
- Puede duplicar los datos de configuración del dispositivo principal al grupo mediante [Clonación de Datos].
- Puede volver a descargar el contenido distribuido al grupo mediante [Sync].

[ADMINISTRACIÓN DEL GRUPO]

- Creación de un nuevo grupo
 1. Haga clic en [Agregar Nuevo Grupo].
 2. Ingrese un nombre de grupo.
 3. Haga clic en [Agregar dispositivo], seleccione los dispositivos que desee agregar al grupo y agréguelos.
 4. Haga clic en [Hecho] y verá que se ha creado un nuevo grupo.
- Edición de un grupo
 1. Haga clic en el grupo que desea editar.
 2. Agregue un nuevo dispositivo mediante [Agregar dispositivo].
 3. Elimine un dispositivo mediante [Borrar dispositivo].
 4. Verifique que los dispositivos en el grupo estén conectados a una red mediante [Comprobar dispositivo].
 5. Si existe algún conjunto de dispositivos en el grupo que no cuente con [Clonación de datos] o contenido sincronizado, el botón de [Clonación de datos] o [Sync] estará activado.
 6. Puede volver a copiar los datos de configuración del dispositivo principal al grupo mediante [Clonación de datos].
 7. Puede volver a distribuir el contenido distribuido al grupo mediante [Sync].
- Eliminación de un grupo
 1. Haga clic en [Eliminar grupo].
 2. Seleccione el grupo que desea eliminar y haga clic en [Borrar].
 3. Verifique que el grupo seleccionado se haya eliminado.
- Vista de todos los dispositivos: Esta página le permite administrar todos los monitores secundarios que están conectados a la misma red.
 1. Haga clic en [Vista de todos los dispositivos].
 2. Haga clic en [Restablecer modo del dispositivo].
 3. Seleccione el monitor secundario cuyo modo de dispositivo desea cambiar y haga clic en [Inicializando].

[Configuración de clonación de datos]

- 1 Seleccione el grupo deseado y haga clic en Clone (Clonar).
- 2 Verifique que los datos se hayan copiado en los monitores secundarios.

[Content Distribute]

- 1 Seleccione el tipo de contenido que desea distribuir (programaciones o listas de reproducción).
- 2 Seleccione el contenido que desea distribuir.
- 3 Seleccione el grupo al que desea distribuir el contenido y haga clic en [Distribuir].
- 4 Ejecute la aplicación Content Manager en el monitor secundario y verifique que el contenido se haya distribuido.

Modo de uso

- Monitores: Ejecute, agregue, elimine, edite aplicaciones en la pantalla de inicio.
- Dispositivos móviles: Ejecute la aplicación en la barra de inicio o acceda a la aplicación desde un dispositivo móvil mediante el código QR o la URL proporcionados.

**PRECAUCIÓN**

- Se pueden crear hasta 25 canales.
- Se pueden agregar hasta 12 dispositivos secundarios a un grupo.
- Puede distribuir las programaciones almacenados en dispositivos externos después de ejecutar la operación de importación de Content Manager.
- Asegúrese de eliminar todas las programaciones almacenadas en los monitores secundarios antes de distribuir cualquier programación.
- Se mostrará una lista de dispositivos que se pueden agregar al grupo deseado únicamente cuando se hayan cumplido las siguientes condiciones:
 - Los dispositivos que desee agregar deben estar en la misma red que el dispositivo principal.
 - Los dispositivos que desee agregar deben estar en el modo principal y no deben pertenecer a ningún grupo existente.
 - Se debe activar el Puerto 1900 (UDP) ([Configuración] > [General] > [Red] > [Control del puerto]: Puerto 1900 (UDP) no registrado).
- Es posible que Group Manager 2.0 no funcione correctamente en los entornos de red inalámbrica. Se recomienda usar una conexión cableada.
- Ejecute la configuración inicial para la función Secundaria cuando elimine el grupo.

Modo Galería

Este modo le permite apreciar paisajes naturales y cuadros famosos.

HOME /  → Abra la aplicación [Modo Galería].

- Puede hacer clic en la imagen representativa del tema que aparece en el centro de la pantalla y reproducirla, o hacer clic en la imagen de vista previa del tema que aparece en la parte inferior de la pantalla y también reproducirla.
- También puede dirigirse a [MIS TEMAS], que se encuentra en la parte superior derecha de la pantalla, y configurar el orden de reproducción de los temas.
- En el reproductor de temas, puede dirigirse a la lista de selección de temas mediante [IR A LA LISTA], y encender o apagar la música de fondo mediante [TEMA DE SONIDO].
- Hay disponible un total de 5 temas, ([Día soleado], [Día lluvioso], [Galería de Arte], [Fotos de arte] y [Colorida primavera]), y las imágenes compatibles son las siguientes.

Screen Share

Esta función permite compartir la pantalla del dispositivo de un usuario, como un teléfono móvil o una computadora Windows, con una pantalla a través de una conexión inalámbrica, como WiDi o Miracast.

Cómo Utilizar [Screen Share]

INPUT /  →  → [Screen Share]

- 1 Realice la conexión según las instrucciones proporcionadas en la guía, a la cual puede acceder a través del botón CONNECTION GUIDE en la esquina superior derecha.
- 2 Una vez establecida la conexión, se activa Screen Share entre el dispositivo del usuario y el monitor.

NOTA

- Para obtener información sobre cómo utilizar Intel WiDi, visite la página web del fabricante de la PC o la computadora portátil.
- Esta función solo se puede usar en WiDi 3.5 o versiones posteriores.
- Esta función solo se puede usar en Windows 8.1 o posterior.

LG Presenter

Esta función muestra la pantalla de la PC (Windows o Mac OS) en el monitor de Signage mediante una conexión de red cableada o inalámbrica. Para usar esta función, debes instalar el Cliente para PC ("Cliente") de LG Presenter en la PC.

Cómo utilizar LG Presenter

En Signage

INPUT /  → LG Presenter

En la PC

Escriba la dirección URL proporcionada en Signage en la barra de direcciones del navegador web.

NOTA

- Según el producto, es posible que esta función no sea compatible.
- Solo es compatible la función de compartir pantalla de la computadora. La función de compartir audio no es compatible.
- La función de compartir pantalla no es compatible en algunos navegadores web. Recomendamos utilizar la versión más reciente de Chrome.
- Si se conecta mediante un navegador web, puede que aparezca una advertencia que le indique que la conexión no es segura. Esto no representa un problema de seguridad; puede continuar con el proceso.
- Debido a que algunas IU asociadas a la función de compartir pantalla son del navegador de la computadora, el idioma o la acción pueden diferir.
- La función de traspaso se utiliza para compartir la pantalla de un cliente cuando ya hay otro conectado. Al cliente ya conectado se le solicita que conceda el privilegio de compartir pantalla.
- La notificación de solicitud de traspaso aparece solo si el usuario habilitó las notificaciones.

PRECAUCIÓN

- Signage y la computadora deben estar en una red en la que se puedan conectar entre sí.
- Si Screen Share no funciona o no se conecta al dispositivo de Signage con normalidad, revise la configuración de firewall de su computadora.
- LG Presenter no es compatible con la reproducción de video.

HERRAMIENTAS DE ADMINISTRACIÓN

Administrador de control

Controle y compruebe el estado de la pantalla a través del navegador web.

Esta función está disponible para computadoras y dispositivos móviles.

Se admiten distintas funciones según el producto.

Función

- [Tablero]: muestra un resumen del estado del producto y proporciona enlaces a cada página.
- [Pantalla y sonido]: proporciona funciones como brillo de la pantalla, sonido, entrada y reinicio.
- [Hora y Fecha]: activa/desactiva la función de establecimiento automático y muestra o cambia la hora establecida para el producto.
- [Red]: permite establecer el nombre y la dirección IP del monitor de señalización.
- [Modo Mosaico]: muestra la configuración del modo de mosaico del producto.
- [Recuperación ante fallos]: enciende y apaga la función de recuperación ante fallos y establece los elementos relacionados.
- [Reproducir vía URL]: enciende y apaga Play via URL y establece las URL.
- [S/W Actualización]: actualiza el firmware del producto.
- [Gráficos]: proporciona información sobre el estado del producto, como su temperatura y el estado de su ventilador.
- [Registro]: proporciona registros de mal funcionamiento del producto.
- [Información del sistema]: proporciona información, como la versión de software y el nombre de modelo del producto.

ID de imagen

[ID de imagen] se usa para cambiar la configuración de (la pantalla de) un equipo específico por medio de un solo receptor de IR con visión múltiple. Un monitor y un receptor de IR y otros monitores se pueden comunicar por medio de cables RS-232C. Cada monitor se identifica a través de un ID de equipo. La configuración de [ID de imagen] le permite utilizar el control remoto solo con monitores que tienen un [Establecer ID] que coincide con el [ID de imagen].

- 1 Asigne [Establecer ID] a los monitores instalados como se indica a continuación:

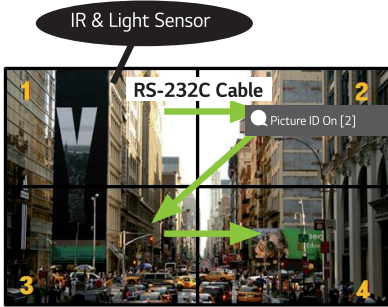

- 2 Presione el botón rojo [ID de imagen] Encendido en el control remoto.
 - 3 Asegúrese de que el ID de imagen que haya establecido sea el mismo que el [Establecer ID] del monitor que desea controlar.
- Un monitor con un [Establecer ID] diferente del [ID de imagen] no puede ser controlado por señales IR.

! NOTA

- Si [ID de imagen] se establece en 2, solo la parte superior derecha del monitor, que tiene un [Establecer ID] de 2, se puede controlar por señales IR.
- Si presiona el botón verde [ID de imagen] Apagado en el control remoto, los [ID de imagen] de todos los monitores se apagan. Si, a continuación, presiona cualquier botón del control remoto, todos los monitores se pueden controlar por señales IR, independientemente de sus [Establecer ID].

CÓMO CONTROLAR UNA PC EXTERNA CON LA PANTALLA TÁCTIL

- Solo se aplica a ciertos modelos.

Cómo conectar a una PC

Puede conectar este producto a una PC con un cable USB (Tipo A o Tipo B) para controlarla al tocar pantalla del producto.

Si la PC admite USB-C, utilice un cable USB-C para conectar este producto a la PC y controlarla a través de la pantalla táctil.

Si su producto está equipado con OPS, podrá controlar el OPS al tocar la pantalla del producto.

Tareas con prioridad en la Pantalla táctil

Prioridad	Estados	Condiciones de operación	Dispositivo que realiza la tarea cuando se toca la pantalla
1	<ul style="list-style-type: none"> • Rotación de entrada externa configurada en 90 °/180 °/270 ° • Se muestra menú, aplicación, panel, etc. • Se muestra mensaje emergente 	Solo se muestra un estado	Pantalla del producto
2	<ul style="list-style-type: none"> • Equipado con OPS • Entrada externa configurada para OPS 	Se muestran todos los estados	OPS
3	<ul style="list-style-type: none"> • Conectado a una PC con un cable USB-C • Entrada externa configurada para USB-C 	Se muestran todos los estados	PC conectada con un cable USB-C
4	<ul style="list-style-type: none"> • Entrada externa configurada (excepto para OPS/USB-C) • PC conectada a la parte frontal del producto con un cable táctil 	Se muestran todos los estados	PC conectada a la parte frontal del producto con un cable táctil
5	<ul style="list-style-type: none"> • Entrada externa configurada (excepto para OPS/USB-C) • PC conectada a la parte trasera del producto con un cable táctil 	Se muestran todos los estados	PC conectada a la parte trasera del producto con un cable táctil

! NOTA

- Cuando conecte el producto a una PC externa y lo utilice con una pantalla táctil, puede tardar un poco en reconocer su toque en el dispositivo de pantalla táctil tras cambiar la conexión para la función táctil entre PC externas.

CALIBRACIÓN INTELIGENTE

Cómo utilizarlo

W.BAL → [Calibración inteligente]

- 1 Configure Set ID (Establecer ID) en cada conjunto.
- 2 Seleccione el [Modo de imagen] para utilizar Smart Calibration (Calibración inteligente).
Luego de seleccionar el modo [Calibración], puede establecer la [Temperatura de color].
- [Objetivo óptimo]: Establezca el valor óptimo de color del conjunto instalado como el objetivo.
- Establezca el objetivo en 3 000K en el entorno de emisión.
- [RGB de referencia]: Guarda y restablece el valor actual de Manual Calibration (Calibración manual) durante la Smart Calibration (Calibración inteligente).
- 3 Con [COMENZAR CALIBRACIÓN INTELIGENTE], puede corregir el color y el brillo.
- 4 Si establece el menú de [Configuración de programación], la calibración se ejecuta de manera automática con frecuencia.



[Calibración Manual]

Puede configurar de forma manual el color de la ubicación seleccionada.

- [Pantalla dividida]: Establezca el área de configuración manual.
- [Posición de calibración]: Establezca la ubicación de configuración manual.

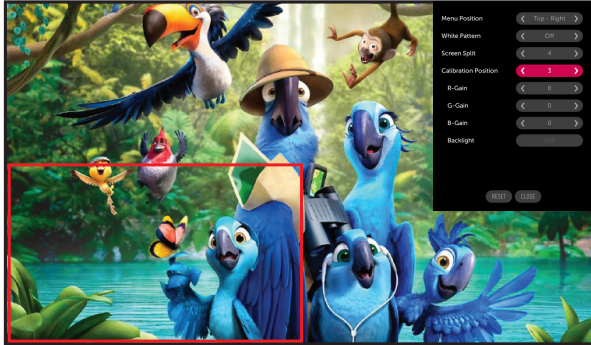



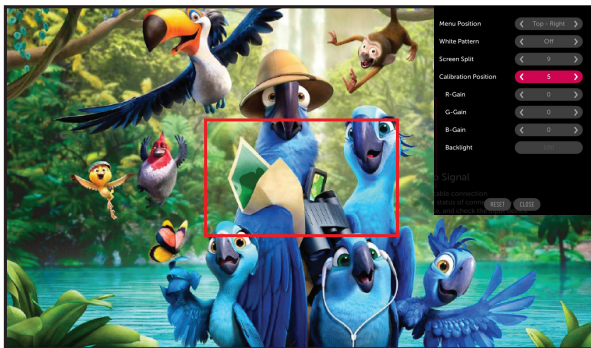





Screen Split (Pantalla dividida): 4, Calibration Position (Posición de calibración): 3



Screen Split (Pantalla dividida): 9, Calibration Position (Posición de calibración): 5

CÓDIGO IR

- No todos los modelos son compatibles con la función HDMI/USB.
- Según el modelo, es posible que algunos códigos de tecla no sean compatibles.

Código (hexa)	Función	Observación
08	 (Encendido)	Botón del control remoto
C4	MONITOR ON	Botón del control remoto
C5	MONITOR OFF	Botón del control remoto
95	ENERGY SAVING	Botón del control remoto
0B	INPUT (Seleccionar entrada)	Botón del control remoto
10	Tecla numérica 0	Botón del control remoto
11	Tecla numérica 1	Botón del control remoto
12	Tecla numérica 2	Botón del control remoto
13	Tecla numérica 3	Botón del control remoto
14	Tecla numérica 4	Botón del control remoto
15	Tecla numérica 5	Botón del control remoto
16	Tecla numérica 6	Botón del control remoto
17	Tecla numérica 7	Botón del control remoto
18	Tecla numérica 8	Botón del control remoto
19	Tecla numérica 9	Botón del control remoto
02	 (Vol +)	Botón del control remoto
03	 (Vol -)	Botón del control remoto
E0	Brillo  (Re pág)	Botón del control remoto
E1	Brillo  (Av pág)	Botón del control remoto
DC	 (3D)	Botón del control remoto
32	1/a/A	Botón del control remoto
2F	CLEAR	Botón del control remoto
7E	 SIMPLINK	Botón del control remoto
79	ARC (Marca/relación de aspecto)	Botón del control remoto
4D	PSM (Modo de imagen)	Botón del control remoto
09	 (SILENCIAR)	Botón del control remoto

Código (hexa)	Función	Observación
43	⚙️ (Configuración/menú)	Botón del control remoto
99	Configuración automática	Botón del control remoto
40	⤴️ (Arriba)	Botón del control remoto
41	⤵️ (Abajo)	Botón del control remoto
06	➤ (Derecha)	Botón del control remoto
07	➤ (Izquierda)	Botón del control remoto
44	Ⓞ OK (Aceptar)	Botón del control remoto
28	⬅️ (ATRÁS)	Botón del control remoto
7B	Mosaico	Botón del control remoto
5B	Salir	Botón del control remoto
72	Encender ID de imagen (rojo)	Botón del control remoto
71	Apagar ID de imagen (verde)	Botón del control remoto
63	Amarillo	Botón del control remoto
61	Azul	Botón del control remoto
5F	Balance de blancos	Botón del control remoto
3F	☰ (Menú S)	Botón del control remoto
7C	🏠 (Inicio)	Botón del control remoto
97	Cambiar	Botón del control remoto
96	Espejo	Botón del control remoto

CÓMO CONTROLAR VARIOS PRODUCTOS

- Solo corresponde a determinados modelos.

Utilice este método para conectar varios productos a una sola PC. Puede controlar varios productos a la vez si los conecta a una sola PC.

En el menú Opción, el ID del monitor debe estar establecido entre 1 y 1 000 sin estar duplicado.

Cables de conexión

- La imagen puede ser diferente según el modelo.

Conecte el cable RS-232C como se muestra en la imagen.

El protocolo RS-232C se utiliza para la comunicación entre la PC y el producto. Puede encender y apagar el producto, seleccionar una fuente de entrada y ajustar el menú OSD desde su computadora.

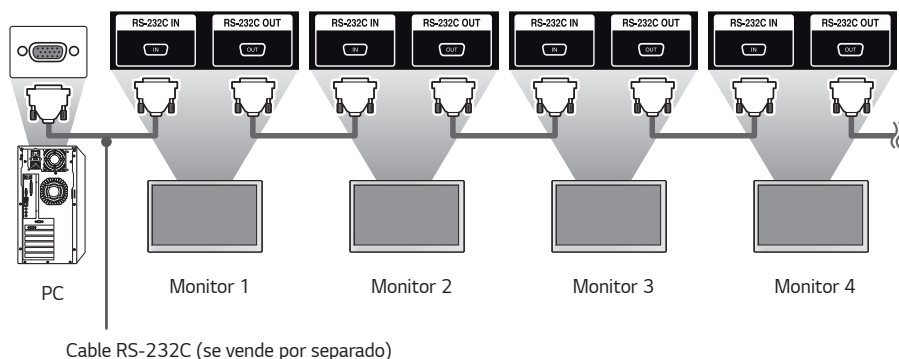
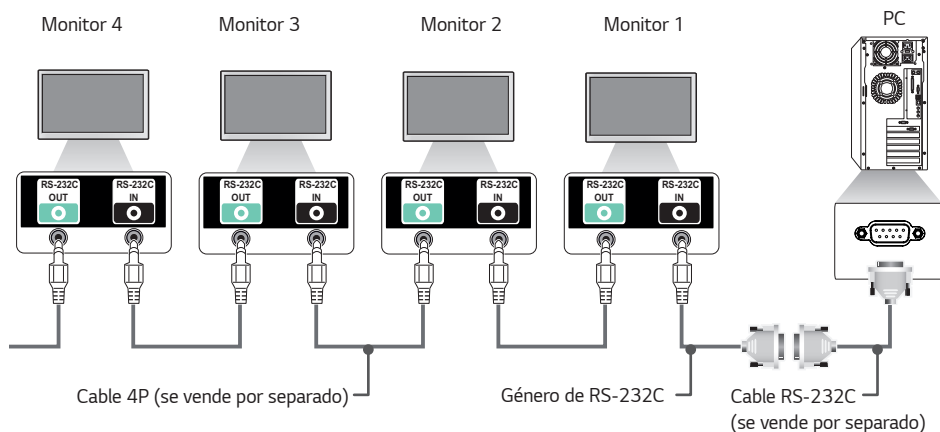

Parámetro de comunicación

Velocidad en baudios: 9 600 BPS

Longitud de datos: 8 bits

Bit de paridad: Ninguno

Bit de parada: 1 bit

Control de flujo: Ninguno

Código de comunicación: ASCII

! NOTA

- Cuando utilice conexiones de 3 cables (no estándar), no se puede utilizar IR en cadena.
- Asegúrese de usar solo el género proporcionado para conectarse correctamente.
- Cuando hay varios productos de señalización en cadena para controlarlos simultáneamente, si se intenta encender/apagar el dispositivo principal de forma continua, es posible que algunos productos no se enciendan. En ese caso, puede encender esos monitores con el botón **MONITOR ON** y no con el botón de encendido.

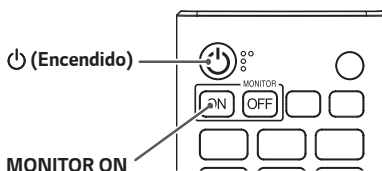

Lista de referencia de comandos

		Comando		Dato (Hexadecimal)
		1	2	
01	[Encendido]	k	a	00 a 02
02	Seleccionar entrada	x	b	Vea Seleccionar entrada
03	[Relación de Aspecto]	k	c	Consulte [Relación de Aspecto]
04	[Control de brillo]	j	q	00 a 04
05	[Modo de Imagen]	d	x	Consulte [Modo de Imagen]
06	[Contraste]	k	g	00 a 64
07	[Brillo]	k	h	00 a 64
08	[Nitidez]	k	k	00 a 32
09	[Color]	k	i	00 a 64
10	[Tinte]	k	j	00 a 64
11	[Temp color]	x	u	70 a D2
12	[Balance]	k	t	00 a 64
13	[Modo de Audio]	d	y	Consulte [Modo de Audio]
14	[Silenciar encendido]	k	e	00 a 01
15	Control de volumen	k	f	00 a 64
16	[Hora Actual] 1 (año/mes/día)	f	a	Consulte [Hora Actual] 1
17	[Hora Actual] 2 (hora/minuto/segundo)	f	x	Consulte [Hora Actual] 2
18	[Apagado sin señal (15 min.)]	f	g	00 a 01
19	[Apagado sin IR (4 horas)]	m	n	00 a 01
20	[Idioma]	f	i	Consulte [Idioma]
21	Configuración Predeterminada	f	k	00 - 02
22	Temperatura Actual	d	n	FF
23	[Tecla]	m	c	Consulte [Tecla]
24	Tiempo transcurrido	d	l	FF
25	Verificar número de serie del producto	f	y	FF

		Comando		Dato (Hexadecimal)
		1	2	
26	[Versión de software]	f	z	FF
27	[Balance de blancos] Ganancia de rojos	j	m	00 a FE
28	[Balance de blancos] Ganancia de verdes	j	n	00 a FE
29	[Balance de blancos] Ganancia de azules	j	o	00 a FE
30	[Balance de blancos] Compensación de rojos	s	x	00 a 7F
31	[Balance de Blancos] Compensación de Verdes	s	y	00 a 7F
32	[Balance de blancos] Compensación de azules	s	z	00 a 7F
33	[Luz de Fondo]	m	g	00 a 64
34	[Apagado de Pantalla]	k	d	00 a 01
35	[Modo Mosaico]	d	d	00 a FF
36	Verificar [Modo Mosaico]	d	z	FF
37	[ID de Mosaico]	d	i	Consulte [ID de Mosaico]
38	[Modo natural]	d	j	00 a 01
39	[DPM (Modo de Espera)]	f	j	Consulte [DPM (Modo de Espera)]
40	Bloqueo de control remoto/tecla local	k	m	00 a 01
41	[Encendido con retraso]	f	h	00 a FA
42	Seleccionar modo [Recuperación ante fallos]	m	i	00 a 02
43	Seleccionar entrada [Recuperación ante fallos]	m	j	Consulte Seleccionar entrada [Recuperación ante fallos]
44	Bloqueo de teclas de control remoto	t	p	00 a 02
45	Bloqueo de Tecla Local	t	o	00 a 02
46	[Verificar el estado]	s	v	Consulte [Verificar Estado]
47	[Horario de verano]	s	d	Consulte [Horario de verano]
48	[Modo PM]	s	n, 0c	00 a 05
49	[Método de ISM]	j	p	Consulte [Método de ISM]
50	[Configuración de Red]	s	n, 80(81)(82)	Consulte [Configuración de Red]

		Comando		Dato (Hexadecimal)
		1	2	
51	[Estado de encendido]	t	r	00 a 02
52	[Activación de LAN cableada (Modo de Espera Conectado)]	f	w	00 a 01
53	[Rotación de pantalla]	t	h	00 a 03
54	[Tiempo de sincronización]	s	n, 16	00 a 01
55	[Contenidos de sincronización]	t	g	00 a 01
56	[Conexión encadenada LAN]	s	n, 84	00 a 01
57	[Rotación de entrada externa]	s	n, 85	00 a 03
58	[Baliza]	s	n, 88	00 a 01
59	Modo [Programación de brillo]	s	m	00 a 01
60	[Programación de brillo]	s	s	Consulte [Programación de brillo]
61	Modo y Entrada de [Multipantalla]	x	c	Consulte Modo y Entrada de [Multipantalla]
62	[Relación de Aspecto] (Varias pantallas)	x	d	Consulte [Relación de Aspecto] (Varias pantallas)
63	[Apagado de Pantalla] (Multipantalla)	x	e	Consulte [Apagado de pantalla] (Multipantalla)
64	[Siempre apagar pantalla]	s	n, 0d	00 a 01
65	Detener video	k	x	00 a 01
66	[Activación de LAN inalámbrica (Modo de Espera Conectado)]	s	n, 90	00 a 01
67	[OSD bloqueado]	k	l	00 a 01
68	[Contenido HDMI IT]	s	n, 99	00 a 01
69	[Configuración de día festivo]	s	n, 9b	Consulte [Configuración de feriado]
70	[UPnP]	s	n, 9c	00 a 01
71	[Tablero inicial bloqueado]	s	n, 9d	00 a 01
72	[USB bloqueado]	s	n, 9e	00 a 01
73	[Wi-Fi bloqueado]	s	n, 9f	00 a 01
74	[ScreenShare bloqueado]	s	n, a0	00 a 01
75	[Reproducir Contenido de Copia de Seguridad]	s	n, a1	Consulte [Reproducir Contenido de Copia de Seguridad]

		Comando		Dato (Hexadecimal)
		1	2	
76	[Entrada de audio digital]	s	n, a2	00 a 01
77	[Iniciar imagen de logotipo]	s	n, a3	00 a 01
78	[SoftAP]	s	n, a4	00 a 01
79	[Tamaño Natural]	s	n, a5	00 a 64
80	Reproducir archivos de medios guardados	s	n, a8	Consulte reproducción de archivos de medios guardados
81	[Imagen sin señal]	s	n, a9	00 a 01
82	[Salida de audio]	s	n, aa	00 a 02
83	[Control de Activación de DPM (Modo de Espera)]	s	n, 0b	00 a 01
84	Verificar Falla del [Ventilador]	d	w	FF
85	[Aplicar a todas las entradas]	s	n, 52	01
86	[Temporizador de Encendido]	f	d	Consulte [Temporizador de Encendido]
87	[Temporizador de Apagado]	f	e	Consulte [Temporizador de Apagado]
88	Control LCIN008	s	n, b8	Consulte control LCIN008
89	[Transferir control]	s	n, cb	Consulte Transferir control
90	Multicanal	s	n, 76	01 a 09
91	Cambiar EstablecerID	j	x	Consulte Cambiar EstablecerID
92	[Gamma]	s	n, ad	00 a 03
93	[Nivel de Negro]	s	n, ae	00 a 02
94	[UHD Color Profundo]	s	n, af	Consulte [UHD Color Profundo]
95	[Modo de sincronización]	s	n, b0	00 a 01
96	[Administrador de Entrada]	s	n, b1	Consulte [Administrador de Entrada]
97	[Control encendido PC/OPS]	s	n, 8b	00 a 02
98	[Atenuación local de LED]	s	n, c1	00 a 01
99	[Inversión de escaneo]	s	n, 87	00 a 01
100	[Control del marco]	s	n, b7	00 a 01

		Comando		Dato (Hexadecimal)
		1	2	
101	[Control automático de Average Picture Level]	s	n, be	00 a 01
102	Leer valor de luminosidad	m	u	FF
103	[Detección de fallos de pantalla]	t	z	00 a 01
104	[Modo estéreo]	s	n, c2	00 a 02
105	[Modo de imagen HDR]	s	n, c4	Consulte [Modo de imagen HDR]
106	[Mapeo de tono dinámico]	s	n, c5	00 a 01
107	[Atenuación local de LED]	s	n, c6	00 a 03
108	[USB2 → HDBaseT]	s	n, c3	00 a 01
109	[Cambiar contraseña]	s	n, a7	Consulte [Cambiar contraseña]
110	[Ajuste del rango de brillo]	s	n, ab	Consulte [Ajuste del Rango de Brillo]
111	[Calibración de color]	s	n, d6	00 a 01
112	[Modo silencioso]	s	n, c7	00 a 01
113	[Inicio rápido +]	s	n, 0e	00 a 01
114	Vectorescopio encendido/apagado	s	n, e7	00 a 01
115	Forma de onda encendida/apagada	s	n, e8	00 a 01
116	Modo de color falso	s	n, e9	00 a 02
117	Color falso: blanco y negro	s	n, ea	00 a 64
118	Color falso: a color	s	n, eb	00 a 64
119	Formato de señal SDR/HDR	s	n, ec	00 a 02
120	HDR EOTF	s	n, ed	00 a 0e
121	Cambio de Fase	s	n, ee	0000 a 0168
122	Genlock	s	n, dc	00 a 01
123	[ULTRA HD Deep Color]	s	n, af	Consulte [ULTRA HD Deep Color]
124	[Administrador de Entrada]	s	n, b1	Consulte [Administrador de Entrada]
125	[Control de Brillo Inteligente]	s	n, 55	00 a 03
126	Preajuste macro	s	n, 8d	01 a 10
127	Douser abierto/cerrado	s	n, 8e	00 a 01
128	Posición de video	s	n, 8f	0000 a 01BC (4K) o 0000 a 00DE (2K)
129	[Ajuste del servidor SI]	s	n, ca	Consulte [Ajuste del servidor SI]

* Nota: Es posible que los comandos no funcionen cuando no se usa ninguna entrada externa.

* Es posible que algunos comandos no sean compatibles con algunos modelos.

Protocolo de transmisión/recepción

Transmisión

(Comando1)(Comando2)()(Establecer ID)()(Dato)(Cr)

- * (Comando1): Este comando se utiliza para distinguir entre los modos de configuración de ajuste y de ajuste por parte de los usuarios.
- * (Comando2): Este comando se utiliza para controlar el monitor.
- * (Establecer ID): se utiliza para seleccionar el equipo que desea controlar. Se puede asignar un ID de equipo único a cada monitor de 1 a 1000 (01H a 3E8H), en la configuración del menú OSD. Seleccionar "00H" como ID de equipo permite controlar simultáneamente todos los monitores conectados. (El valor máximo puede cambiar según el modelo).
- * (Dato): transmite datos de comandos. El recuento de datos puede aumentar según el comando.
- * (Cr): retorno de carro. Este parámetro corresponde a "0 x 0D" en código ASCII.
- * (): espacio en blanco. Este parámetro corresponde a "0 x 20" en código ASCII.

Reconocimiento

(Comando2)()(Establecer ID)()(OK/NG)(Dato)(x)

- * El producto transmite ACK (Reconocimiento) de acuerdo con este formato cuando recibe datos normales. En este punto, si los datos son FF, indica los datos de estado actuales. Si los datos se encuentran en modo de escritura, devuelve los datos de la PC.
- * Si se envía un comando con Establecer ID "00" (=0 x 00), los datos se reflejan en todos los monitores, y ningún monitor envía un reconocimiento (Rec).
- * Si se envía "FF" como el valor de los datos en el modo de control a través de RS-232C, se puede comprobar el valor establecido actualmente para la función correspondiente (no corresponde a algunas funciones).
- * Es posible que algunos comandos no sean compatibles con algunos modelos.

01. [Encendido] (Comando: k a)

Controla el encendido/apagado del monitor.

Transmisión

(k)(a)()(Establecer ID)()(Dato)(Cr)

Dato 00: [Apagado]
01: [Encendido]
02: Reiniciar

Reconocimiento

(a)()(Establecer ID)()(OK/NG)(Dato)(x)

- * La señal de reconocimiento vuelve correctamente solo cuando el monitor está completamente encendido.
- * Puede haber una demora entre las señales de transmisión y reconocimiento.
- * Es posible que esta función no esté disponible para todos los modelos.

E8: Aplicación SI
F0: SDI 1
F2: SDI 3
F3: SDI 4
F4: Dual Link (SDI 1 y 2)
F5: Dual Link (SDI 3 y 4)
F6: Qual Link: Automático
F7: Qual Link: 2SI
F8: Qual Link: Square
F9: SDI Quad View

Reconocimiento

(b)()(Establecer ID)()(OK/NG)(Dato)(x)

- * Es posible que algunas señales de entrada no estén disponibles para todos los modelos.
- * Si no se distribuye desde SuperSign W, WebOS Player muestra NG.
- * Si dice "Leer" desde el modo IDB, responderá como un tipo de etiqueta PC.
- * La aplicación SI solo admite el funcionamiento de Set con RS232C.

02. Selección de entrada (Comando: x b)

Selecciona una señal de entrada.

Transmisión

(x)(b)()(Establecer ID)()(Dato)(Cr)

Dato 20: AV
40: COMPONENTE
60: RGB
70: DVI-D (PC)
80: DVI-D (DTV)
90: HDMI1 (DTV)
A0: HDMI1 (PC)
91: HDMI2 (DTV)
A1: HDMI2 (PC)
92: OPS/HDMI3/DVI-D (DTV)
A2: OPS/HDMI3/DVI-D (PC)
95: OPS/DVI-D (DTV)
A5: OPS/DVI-D (PC)
96: HDMI3/DVI-D (DTV)
A6: HDMI3/DVI-D (PC)
97: HDMI3/HDMI2/DVI-D (DTV)
A7: HDMI3/HDMI2/DVI-D (PC)
98: OPS (DTV)
A8: OPS (PC)
99: HDMI2/OPS (DTV)
A9: HDMI2/OPS (PC)
C0: DISPLAYPORT (DTV)
D0: DISPLAYPORT (PC)
C1: DISPLAYPORT/USB-C (DTV)
D1: DISPLAYPORT/USB-C (PC)
C2: HDMI3 (DTV)
D2: HDMI3 (PC)
C3: HDBaseT (DTV)
D3: HDBaseT (PC)
C5: USB-C (DTV)
D5: USB-C (PC)
E0: SuperSign webOS Player
E1: Otros
E2: Multipantalla
E3: Reproducir vía URL

03. [Relación de Aspecto] (Comando: k c)

Ajusta la relación de aspecto del monitor.

Transmisión

(k)(c)()(Establecer ID)()(Dato)(Cr)

Dato 02: [Pantalla Llena]
06: [Original]

Reconocimiento

(c)()(Establecer ID)()(OK/NG)(Dato)(x)

- * La relación de aspecto puede variar dependiendo de la configuración de entrada del modelo.

04. [Brillo] (Comando: j q)

Establece el brillo del monitor.

Transmisión

(j)(q)()(Establecer ID)()(Dato)(Cr)

Dato 00: [Apagado]
01: [Mínimo]
02: [Medio]
03: [Máximo]
04: [Automático]

Reconocimiento

(q)()(Establecer ID)()(OK/NG)(Dato)(x)

- * Es posible que esta función no esté disponible para todos los modelos.

05. [Modo de Imagen] (Comando: d x)

Selecciona un modo de imagen.

Transmisión

(d)(x)()(Establecer ID)()(Dato)(Cr)

Dato 00: [Mall/QSR]
 01: [General]
 02: [Gov./Corp.]
 03: [Transporte]
 04: [Educación]
 05: [Experto1]
 08: [Ahorro de energía automático]
 11: [Calibración]
 12: [Hospital]

Reconocimiento

(x)()(Establecer ID)()(OK/NG)(Dato)(x)

* Es posible que algunos modos de imagen no estén disponibles en todos los modelos.

06. [Contraste] (Comando: k g)

Ajusta el contraste de la pantalla.

Transmisión

(k)(g)()(Establecer ID)()(Dato)(Cr)

Dato 00-64: Contraste 0-100

Reconocimiento

(g)()(Establecer ID)()(OK/NG)(Dato)(x)

07. [Brillo] (Comando: k h)

Ajusta el brillo de la pantalla.

Transmisión

(k)(h)()(Establecer ID)()(Dato)(Cr)

Dato 00-64: Brillo 0-100

Reconocimiento

(h)()(Establecer ID)()(OK/NG)(Dato)(x)

08. [Nitidez] (Comando: k k)

Ajusta la nitidez de la pantalla.

Transmisión

(k)(k)()(Establecer ID)()(Dato)(Cr)

Dato 00-32: Nitidez 0-50

Reconocimiento

(k)()(Establecer ID)()(OK/NG)(Dato)(x)

09. [Color] (Comando: k i)

Ajusta los colores de la pantalla.

Transmisión

(k)(i)()(Establecer ID)()(Dato)(Cr)

Dato 00-64: Color 0-100

Reconocimiento

(i)()(Establecer ID)()(OK/NG)(Dato)(x)

10. [Tinte] (Comando: k j)

Ajusta los tintes de la pantalla.

Transmisión

(k)(j)()(Establecer ID)()(Dato)(Cr)

Dato 00-64: Tinte Rojo 50-Verde 50

Reconocimiento

(j)()(Establecer ID)()(OK/NG)(Dato)(x)

11. [Temperatura de color] (Comando: x u)

Ajusta la temperatura de color de la pantalla.

Transmisión

(x)(u)()(Establecer ID)()(Dato)(Cr)

Dato 70-D2: 3200K-13000K

Reconocimiento

(u)()(Establecer ID)()(OK/NG)(Dato)(x)

12. [Balance] (Comando: k t)

Ajusta el balance de audio.

Transmisión

(k)(t)()(Establecer ID)()(Dato)(Cr)

Dato 00-64: Izquierda 50-Derecha 50

Reconocimiento

(t)()(Establecer ID)()(OK/NG)(Dato)(x)

* Es posible que esta función no esté disponible para todos los modelos.

13. [Modo de Sonido] (Comando: d y)

Selecciona un modo de audio.

Transmisión

(d)(y)()(Establecer ID)()(Dato)(Cr)

Dato 01: [Estándar]

02: [Música]

03: [Cine]

04: [Deporte]

05: [Juego]

07: [News (Clear Voice IV)]

Reconocimiento

(y)()(Establecer ID)()(OK/NG)(Dato)(x)

* Es posible que esta función no esté disponible para todos los modelos.

14. [Silencio Activado] (Comando: k e)

Activa/desactiva el silenciador de audio.

Transmisión

(k)(e)()(Establecer ID)()(Dato)(Cr)

Dato 00: [Silencio] (Volumen desactivado)

01: Silencio desactivado (Volumen activado)

Reconocimiento

(e)()(Establecer ID)()(OK/NG)(Dato)(x)

* Es posible que esta función no esté disponible para todos los modelos.

15. Control de volumen (Comando: k f)

Modifica el volumen de reproducción.

Transmisión

(k)(f)()(Establecer ID)()(Dato)(Cr)

Dato 00-64: Volumen 0-100

Reconocimiento

(f)()(Establecer ID)()(OK/NG)(Dato)(x)

* Es posible que esta función no esté disponible para todos los modelos.

16. [Hora Actual] 1 (año/mes/día) (Comando: f a)

Ajusta el reloj 1 (año/mes/día) y los valores de hora automática.

Transmisión

1. (f)(a)()(Establecer ID)()(Dato1)()(Dato2)()(Dato3)(Cr)

2. (f)(a)()(Establecer ID)()(0)(0)()(Dato1)(Cr)

1. Cuando se configura el reloj 1 (año/mes/día)

Dato1 00-: 2010 -

Dato2 01-0C: enero a diciembre

Dato3 01-1F: 1-31

* Los valores mínimos y máximos de Dato1 varían según el año de lanzamiento del producto.

* Escriba "fa [Establecer ID] ff" para mostrar la configuración de Reloj 1 (año/mes/día).

2. Cuando se configura la hora automática

Dato1 00: [Automático]

01: [Manual]

* Para ver el valor de la Hora automática, ingrese "fa [Establecer ID] 00 ff".

Reconocimiento

1. (a)()(Establecer ID)()(OK/NG)(Dato1)(Dato2)

(Dato3)(x)

2. (a)()(Establecer ID)()(OK/NG)(0)(Dato1)(x)

17. [Hora actual] 2 (hora/minuto/segundo) (Comando: f x)

Ajusta los valores del reloj 2 (hora/minuto/segundo).

Transmisión

(f)(x)()(Establecer ID)()(Dato1)()(Dato2)()(Dato3)

(Cr)

Dato1 00-17: 00 a 23 horas

Dato2 00-3B: 00 a 59 minutos

Dato3 00-3B: 00 a 59 segundos

* Ingrese "fx [Establecer ID] ff" para ver los valores de la Hora 2 (hora/minuto/segundo).

* Esta función solo está disponible cuando se ha establecido Reloj 1 (año/mes/día).

Reconocimiento

(x)()(Establecer ID)()(OK/NG)(Dato1)(Dato2)(Dato3)

(x)

18. [Apagado por Falta de Señal (15 min.)] (Comando: f g)

Configura el monitor para ingresar al modo de Espera automática si no hay señal durante 15 minutos.

Transmisión

(f)(g)()(Establecer ID)()(Dato)(Cr)

Dato 00: [Apagado]

01: [Encendido]

Reconocimiento

(g)()(Establecer ID)()(OK/NG)(Dato)(x)

19. [Apagado por Inactividad IR] (4 horas) (Comando: m n)

Activa el apagado automático cuando no hay señal IR durante 4 horas.

Transmisión

(m)(n)()(Establecer ID)()(Dato)(Cr)

Dato 00: [Apagado]

01: [Encendido]

Reconocimiento

(n)()(Establecer ID)()(OK/NG)(Dato)(x)

20. [Idioma] (Comando: f i)

Configura el idioma de OSD.

Transmisión

(f)(i)()(Establecer ID)()(Dato)(Cr)

Dato 00: Checo

01: Danés

02: Alemán

03: inglés

04: Español (Europa)

05: Griego

06: Francés

07: Italiano

08: Holandés

09: Noruego

0A: Portugués

0B: Portugués (Brasil)

0C: Ruso

0D: Finés

0E: Sueco

0F: Coreano

10: Chino (Mandarín)

11: Japonés

12: Chino (Cantonés)

13: Árabe

14: Turco

15: Polaco

Reconocimiento

(i)()(Establecer ID)()(OK/NG)(Dato)(x)

* Es posible que algunos idiomas no estén disponibles en todos los modelos.

21. Configuración [Predeterminada] (Comando: f k)

Permite ejecutar el reinicio.

(Inicializar de pantalla solo se puede realizar en modo de entrada RGB.)

Transmisión

(f)(k)()(Establecer ID)()(Dato)(Cr)

Dato 00: [Restablecer imagen]

02: [Restaurar Configuraciones Iniciales]

Reconocimiento

(k)()(Establecer ID)()(OK/NG)(Dato)(x)

* Es posible que esta función no esté disponible para todos los modelos.

22. Temperatura actual (Comando: d n)

Verifica la temperatura actual del producto.

Transmisión

(d)(n)()(Establecer ID)()(Dato)(Cr)

Dato FF: Verificar el estado

Reconocimiento

(n)()(Establecer ID)()(OK/NG)(Dato)(x)

* La temperatura se muestra en formato hexadecimal.

23. [Tecla] (Comando: m c)

Envía un código de tecla para el control remoto de IR.

Transmisión

(m)(c)()(Establecer ID)()(Dato)(Cr)

Dato CÓDIGO_TECLA_IR

Reconocimiento

(c)()(Establecer ID)()(OK/NG)(Dato)(x)

* Para conocer los códigos de tecla, consulte Códigos IR.

* Según el modelo, es posible que algunos códigos de tecla no sean compatibles.

24. Tiempo transcurrido (Comando: d l)

Muestra el tiempo transcurrido desde que se encendió el monitor.

Transmisión

(d)(l)()(Establecer ID)()(Dato)(Cr)

Dato FF: Estado de lectura

Reconocimiento

(l)()(Establecer ID)()(OK/NG)(Dato)(x)

* Los datos recibidos se muestran en formato hexadecimal.

25. Verificación de número de serie del producto (Comando: f y)

Verifica el número de serie del producto.

Transmisión

(f)(y)()(Establecer ID)()(Dato)(Cr)

Dato FF: Verificar número de serie del producto

Reconocimiento

(y)()(Establecer ID)()(OK/NG)(Dato)(x)

* Los datos están en formato ASCII.

26. [Versión de software] (Comando: f z)

Verifica la versión de software del producto.

Transmisión

(f)(z)()(Establecer ID)()(Dato)(Cr)

Dato FF: Verificar versión de software

Reconocimiento

(z)()(Establecer ID)()(OK/NG)(Dato)(x)

**27. [Balance de Blancos] aumento de rojos
(Comando: j m)**

Ajusta el valor de ganancia de rojos en el balance de blancos.

Transmisión

(j)(m)()(Establecer ID)()(Dato)(Cr)

Dato 00-FE: Aumento de rojos de 0 a 254
FF: Verifica el valor de aumento de rojos

Reconocimiento

(m)()(Establecer ID)()(OK/NG)(Dato)(x)

**28. [Balance de Blancos] aumento de verdes
(Comando: j n)**

Ajusta el valor de ganancia de verdes en el balance de blancos.

Transmisión

(j)(n)()(Establecer ID)()(Dato)(Cr)

Dato 00-FE: Aumento de verdes de 0 a 254
FF: Verifica el valor de aumento de verdes

Reconocimiento

(n)()(Establecer ID)()(OK/NG)(Dato)(x)

**29. [Balance de Blancos] aumento de azules
(Comando: j o)**

Ajusta el valor de ganancia de azules en el balance de blancos.

Transmisión

(j)(o)()(Establecer ID)()(Dato)(Cr)

Dato 00-FE: Aumento de azules de 0 a 254
FF: Verifica el valor de aumento de azules

Reconocimiento

(o)()(Establecer ID)()(OK/NG)(Dato)(x)

**30. [Balance de Blancos] compensación de rojos
(Comando: s x)**

Ajusta el valor de compensación de rojos en el balance de blancos.

Transmisión

(s)(x)()(Establecer ID)()(Dato)(Cr)

Dato 00-7F: Compensación de rojos de 0 a 127
FF: Verifica el valor de compensación de rojos

Reconocimiento

(x)()(Establecer ID)()(OK/NG)(Dato)(x)

**31. [Balance de Blancos] compensación de verdes
(Comando: s y)**

Ajusta el valor de compensación de verdes en el balance de blancos.

Transmisión

(s)(y)()(Establecer ID)()(Dato)(Cr)

Dato 00-7F: Compensación de verdes de 0 a 127
FF: Verifica el valor de compensación de verdes

Reconocimiento

(y)()(Establecer ID)()(OK/NG)(Dato)(x)

**32. [Balance de Blancos] Compensación de azules
(Comando: s z)**

Ajusta el valor de compensación de azules en el balance de blancos.

Transmisión

(s)(z)()(Establecer ID)()(Dato)(Cr)

Dato 00-7F: Compensación de azules de 0 a 127
FF: Verifica el valor de compensación de azules

Reconocimiento

(z)()(Establecer ID)()(OK/NG)(Dato)(x)

33. [Luz de Fondo] (Comando: m g)

Ajusta el brillo de la luz de fondo.

Transmisión

(m)(g)()(Establecer ID)()(Dato)(Cr)

Dato 00-64: Luz de fondo de 0 a 100

Reconocimiento

(g)()(Establecer ID)()(OK/NG)(Dato)(x)

34. [APAGADO DE PANTALLA] (Comando: k d)

Enciende/apaga la pantalla.

Transmisión

(k)(d)()(Establecer ID)()(Dato)(Cr)

Dato 00: Pantalla encendida

01: Apagado de Pantalla

Reconocimiento

(d)()(Establecer ID)()(OK/NG)(Dato)(x)

* Es posible que esta función no esté disponible para todos los modelos.

35. [Modo Mosaico] (Comando: d d)

Establece el modo de mosaico y los valores para las filas y columnas del mosaico.

Transmisión

(d)(d)()(Establecer ID)()(Dato)(Cr)

Dato 00-FF: El primer byte - columna de mosaico

El segundo byte - fila de mosaico

* 00, 01, 10 y 11 significa que el modo mosaico está desactivado.

* El valor máximo puede cambiar según el modelo.

Reconocimiento

(d)()(Establecer ID)()(OK/NG)(Dato)(x)

* Es posible que esta función no esté disponible para todos los modelos.

* Si modificas los valores de un modelo de Video en Pared, reinicialo para que funcione correctamente.

36. [Modo Mosaico] verificación (Comando: d z)

Verifica el modo mosaico.

Transmisión

(d)(z)()(Establecer ID)()(Dato)(Cr)

Dato FF: Verificar el Modo mosaico

Reconocimiento

(z)()(Establecer ID)()(OK/NG)(Dato1)(Dato2)(Dato3)

(x)

Dato1 00: Modo mosaico apagado

01: Modo mosaico encendido

Dato2 00-0F: Columna de mosaico

Dato3 00-0F: Fila de mosaico

* Es posible que esta función no esté disponible para todos los modelos.

37. [ID de Mosaico] (Comando: d i)

Establece el valor de la ID de mosaico del producto.

Transmisión

(d)(i)()(Establecer ID)()(Dato)(Cr)

Dato 01-E1: ID de mosaico de 1 a 225

FF: Verifica el ID de mosaico

* El valor de los datos no puede superar el valor de fila x columna.

Reconocimiento

(i)()(Establecer ID)()(OK/NG)(Dato)(x)

* Si se ingresa un valor que supera el valor de la fila x columna para el parámetro Dato (excepto por 0xFF), Ack se convierte en NG.

* Es posible que esta función no esté disponible para todos los modelos.

* Si modificas los valores de un modelo de Video en Pared, reinicialo para que funcione correctamente.

38. [Modo natural] (En modo natural) (Comando: d j)

Para mostrar la imagen de manera natural, se omite la parte que normalmente se mostraría en el espacio entre los monitores.

Transmisión

(d)(j)()(Establecer ID)()(Dato)(Cr)

Dato 00: [Apagado]

01: [Encendido]

Reconocimiento

(j)()(Establecer ID)()(OK/NG)(Dato)(x)

* Es posible que esta función no esté disponible para todos los modelos.

39. [DPM (Modo de Espera)] (Comando: f j)

Establece la función DPM (administración de la alimentación de la pantalla).

Transmisión

(f)(j)(Establecer ID)(Dato)(Cr)

Dato 00: [Apagado]
02: 10 segundos
04: 1 minuto
05: 3 minutos
06: 5 minutos
07: 10 minutos

Reconocimiento

(j)(Establecer ID)(OK/NG)(Dato)(x)

* Es posible que esta función no esté disponible para todos los modelos.

40. Control remoto/Bloqueo de funcionamiento de tecla local (Comando: k m)

Configura el bloqueo del control remoto/tecla local (frente).

Transmisión

(k)(m)(Establecer ID)(Dato)(Cr)

Dato 00: [Apagado] (Bloqueo Desactivado)
01: [Encendido] (Bloqueo Activado)

* Cuando el monitor está apagado, la tecla de encendido funciona incluso en el modo de bloqueo Encendido (01).

Reconocimiento

(m)(Establecer ID)(OK/NG)(Dato)(x)

* Es posible que esta función no esté disponible para todos los modelos.

41. [Encendido con retraso] (Comando: f h)

Establece la demora programada cuando se enciende el equipo. (Unidad: segundos)

Transmisión

(f)(h)(Establecer ID)(Dato)(Cr)

Dato 00-FA: Mín. 0- Máx. 250 (s)

Reconocimiento

(h)(Establecer ID)(OK/NG)(Dato)(x)

* El valor máximo puede cambiar según el modelo.

42. [A prueba de fallos] modo (Comando: m i)

Selecciona el modo Recuperación ante Fallo.

Transmisión

(m)(i)(Establecer ID)(Dato)(Cr)

Dato 00: [Apagado]
01: [Automático]
02: [Configuración de Usuario]

Reconocimiento

(i)(Establecer ID)(OK/NG)(Dato)(x)

43. [A prueba de fallos] Selección de entrada (Comando: m j)

Selecciona una fuente de entrada para recuperación ante fallo. (Esta función solo está disponible cuando la opción A prueba de fallos se establece como personalizada.)

Transmisión

(m)(j)(Establecer ID)(Dato1)(Dato2)(Dato3)(Dato4) ... (DatoN)(Cr)

Dato1-N (Prioridad de entrada 1-N)

60: RGB
70: DVI-D
90: HDMI1
91: HDMI2
92: OPS/HDMI3/DVI-D
95: OPS/DVI-D
96: HDMI3/DVI-D
97: HDMI3/HDMI2/DVI-D
98: OPS
99: HDMI2/OPS
C0: DISPLAYPORT
C1: DISPLAYPORT/USB-C
C2: HDMI3
C3: HDBaseT

Reconocimiento

(j)(SetID)(OK/NG)(Dato1)(Dato2)(Dato3)(Dato4) ... (DatoN)(x)

* Es posible que algunas señales de entrada no estén disponibles para todos los modelos.

* Es posible que el número del dato (N) varíe según el modelo. (El número de datos depende de la cantidad de señales de entrada admitidas).

* Esta característica funciona como la última entrada y es compatible con datos en formato DTV.

44. Bloqueo de teclas del control remoto (Comando: t p)

Configura los ajustes de la tecla del control remoto del producto.

Transmisión

(t)(p)()(Establecer ID)()(Dato)(Cr)

- Dato 00: Desbloquea todas las teclas
01: Bloquea todas las teclas, excepto la tecla de encendido
02: Bloquea todas las teclas

Reconocimiento

(p)()(Establecer ID)()(OK/NG)(Dato)(x)

- * Cuando el monitor está apagado, la tecla de encendido funciona incluso en el modo de bloqueo de todas las teclas (02).

45. [Bloqueo de funcionamiento de tecla local] (Comando: t o)

Configura el funcionamiento de la tecla local del producto.

Transmisión

(t)(o)()(Establecer ID)()(Dato)(Cr)

- Dato 00: Desbloquea todas las teclas
01: Bloquea todas las teclas, excepto la tecla de encendido
02: Bloquea todas las teclas

Reconocimiento

(o)()(Establecer ID)()(OK/NG)(Dato)(x)

- * Cuando el monitor está apagado, la tecla de encendido funciona incluso en el modo de bloqueo de todas las teclas (02).
* Es posible que esta función no esté disponible para todos los modelos.

46. Comprobar estado (Comando: s v)

Comprueba el estado actual de la señal del producto.

Transmisión

(s)(v)()(Establecer ID)()(Dato)()(FF)(Cr)

- Dato 02: Comprueba si hay señal
03: El monitor se encuentra en Modo PM
07: Comprueba si los sensores de temperatura Superior, Inferior y Principal funcionan con normalidad.
09: Velocidad del ventilador
10: Detección RGB OK/NG (detección de fallas en la pantalla)
16: Verifica el valor de humedad
17: Verifica el valor de intensidad de la iluminación
18: Verifica el valor del estado de la inclinación del producto

Reconocimiento

(v)()(Establecer ID)()(OK/NG)(Dato)(Dato1)(x)

- Dato 02 (cuando se encuentra una señal)
Dato1 00: Sin señal
01: Hay señal
- Dato 03 (cuando el monitor se encuentra en Modo PM)
Dato1 00: La pantalla está encendida
01: La pantalla está apagada
02: Activada la opción Apagar pantalla siempre
03: Activada la opción Mantener formato
04: Activada la opción Apagar pantalla y encender luz de fondo
- Dato 07 (cuando se verifica si los sensores de temperatura Superior, Inferior y Principal funcionan correctamente)
Dato1 00: Fallas en todos los sensores
01: Superior normal, Inferior con fallas, Principal con fallas
02: Superior con fallas, Inferior normal, Principal con fallas
03: Superior normal, Inferior normal, Principal con fallas
04: Superior con fallas, Inferior con fallas, Principal normal
05: Superior normal, Inferior con fallas, Principal normal
06: Superior con fallas, Inferior normal, Principal normal
07: Todos los sensores de temperatura normales
- Dato 10 (cuando se ejecuta la Detección de fallos de pantalla)
Dato 1 00: Resultado NG de la Detección de fallos de pantalla
07: El resultado de la Detección de fallos de pantalla es correcto
- * Cuando la detección de fallos de pantalla está apagada o no es compatible, los resultados de la ejecución se muestran "NG":
Dato 16 (para verificar el valor de humedad)
Dato 1 0~100: Lee el valor de humedad relativa de la humedad actual (se indica como un valor hexadecimal).

Dato 17 (para verificar el valor de intensidad de la iluminación)

Dato 1 1~1000: Lee el valor lux de la intensidad de la iluminación actual (se indica como un valor hexadecimal).

Dato 18 (para verificar el valor del estado de la inclinación del producto)

Dato 1 00: 0 grados
01: 90 grados
02: 180 grados
03: 270 grados
04: Caído hacia adelante
05: Caído hacia atrás

Dato 09 (cuando se verifica la velocidad del ventilador)

Reconocimiento

(v)() (Establecer ID)() (OK/NG)(Dato)(Dato1_1)

(Dato1_2) ... (DatoN_1)(DatoN_2)(x)

Dato1_1: 00-ff: Primera velocidad del ventilador superior 1 byte

Dato1_2: 00-ff: Primera velocidad del ventilador inferior 1 byte

...

DatoN_1: 00-ff: N velocidad del ventilador superior 1 byte

DatoN_2: 00-ff: N velocidad del ventilador inferior 1 byte

Velocidad de ventilador: Hexadecimal 0~2008, Decimal 0~8200

- * Es posible que el número del dato (N) varíe según el modelo.
- * Es posible que esta función no esté disponible para todos los modelos.

47. [Horario de verano] (Comando: s d)

Establece la hora del horario de verano.

Transmisión

(s)(d)() (Establecer ID)() (Dato1)() (Dato2)()

(Dato3)() (Dato4)() (Dato5)() (Cr)

Dato1 00: Apagado (Dato2-5: FF)

01: Hora de inicio

02: Hora de finalización

Dato2 01~0C: enero a diciembre

Dato3 01~06: Semana 1 a 6

- * El valor máximo de [Dato3] puede variar según la fecha.

Dato4 00~06: (Domingo a sábado)

Dato5 00~17: 00 a 23 horas

- * Si desea leer las horas de inicio/finalización, ingrese FF para los parámetros [Dato2] through [Dato5].

(Ejemplo 1: sd 01 01 ff ff ff ff: verifica la hora de inicio.

Ejemplo 2: sd 01 02 ff ff ff ff: verifica la hora de finalización).

- * Esta característica solo funciona cuando se han establecido Reloj 1 (año/mes/día) y Reloj 2 (hora/minuto/segundo).

Reconocimiento

(d)() (Establecer ID)() (OK/NG)(Dato1)(Dato2)

(Dato3)(Dato4)(Dato5)(x)

- * Es posible que esta función no esté disponible para todos los modelos.

48. [Modo PM] (Comando: s n, 0c)

Ajusta el modo PM.

Transmisión

(s)(n)() (Establecer ID)() (0c)() (Dato)(Cr)

Dato 00: [Apagado] (Básico)

01: [Sostener relación de aspecto]

02: [Apagado de Pantalla]

03: [Siempre apagar pantalla]

04: [Pantalla apagada y luz de fondo encendida]

05: [Red lista]

Reconocimiento

(n)() (Establecer ID)() (OK/NG)(0c)(Dato)(x)

- * Es posible que esta función no esté disponible para todos los modelos.

49. [Método de ISM] (Comando: j p)

Selecciona un método de ISM.

Transmisión

(j)(p)() (Establecer ID)() (Dato)(Cr)

Dato 02: [Orbitar]

04: [Blanquear]

08: [Apagado]

90: [Imagen de usuario]

91: [Video de Usuario]

Reconocimiento

(p)() (Establecer ID)() (OK/NG)(Dato)(x)

- * Es posible que esta función no esté disponible para todos los modelos.

- * "02: [Orbitar]" no es compatible mientras "91: [Video de usuario] está encendido.

50. [Configuración de red] (Comando: s n, 80 u 81 u 82)

Configura la red y los ajustes de DNS.

Transmisión

(s)(n)()(Establecer ID)()(Dato1)()(Dato2)()(Dato3)()(Dato4)()(Dato5)(Cr)

- Dato1 80: Configura/muestra el modo IP temporal (automático/manual), la máscara de subred y el gateway.
81: Configura/muestra la dirección DNS temporal.
82: Guarda temporalmente la configuración y muestra información sobre la red actual.

* Si Dato1 es 80,

- Dato2 00: Automático
01: Manual
FF: Muestra el modo IP temporal (automático/manual), la máscara de subred y el gateway.

* Si Dato2 es 01 (Manual),

- Dato3 Dirección IP manual
Dato4 Dirección de máscara de subred
Dato5 Dirección de gateway

* Si Dato1 es 81,

- Dato2 Dirección DNS
FF: Muestra la dirección DNS temporal.

* Si Dato1 es 82,

- Dato2 80: Aplica el modo IP temporal (automático/manual), la máscara de subred y el gateway.
81: Aplica la dirección DNS temporal.
FF: Información sobre la red actual (IP, gateway de subred y DNS)

* Un ejemplo de configuración,

- Automático: sn 01 80 00
 - Manual: sn 01 80 01 010177223241 255255254000 010177222001(IP:10.177.223.241, subred: 255.255.254.0, gateway: 10.177.222.1)
 - Lectura de red: sn 01 80 ff
 - Configuración DNS: sn 01 81 156147035018 (DNS: 156.147.35.18)
 - Aplicación de la configuración: sn 01 82 80 (aplica el modo de IP guardado (automático/manual), la máscara de subred y el gateway), sn 01 82 81 (aplica el DSN guardado)
- * Cada dirección IP contiene 12 dígitos decimales.

Reconocimiento

(n)()(Establecer ID)()(OK/NG)(Dato1)(Dato)(x)

* Esta función solo se encuentra disponible para redes por cable.

* Es posible que esta función no esté disponible para todos los modelos.

51. [Estado de encendido] (Comando: t r)

Establece el estado del monitor como encendido.

Transmisión

(t)(r)()(Establecer ID)()(Dato)(Cr)

- Dato 00: [LST (Último Estado)]
01: [STD (En Espera)]
02: [PWR (Encendido)]

Reconocimiento

(r)()(Establecer ID)()(OK/NG)(Dato)(x)

52. [Activación de LAN (Modo de Espera Conectado)] cableada (Comando: f w)

Selecciona una opción para Wake On LAN cableada.

Transmisión

(f)(w)()(Establecer ID)()(Dato)(Cr)

- Dato 00: [Apagado]
01: [Encendido]

Reconocimiento

(w)()(Establecer ID)()(OK/NG)(Dato)(x)

53. [Rotación OSD] (Comando: t h)

Establece la función de Rotación de pantalla.

Transmisión

(t)(h)()(Establecer ID)()(Dato) (Cr)

- Dato 00: [Apagado]
01: 90 grados
02: 270 grados
03: 180 grados

Reconocimiento

(h)()(Establecer ID)()(OK/NG)(Dato)(x)

* Es posible que esta función no esté disponible para todos los modelos.

54. [Tiempo de sincronización] (Comando: s n, 16)

Establece la sincronización de hora.

Transmisión

(s)(n)()(Establecer ID)()(1)(6)()(Dato)(Cr)

Dato 00: [Apagado]

01: [Encendido]

- * Esta función solo es válida cuando el monitor está en el modo principal.
- * Esta característica no funciona si no se ha configurado la hora actual.

Reconocimiento

(n)()(Establecer ID)()(OK/NG)(1)(6)(Dato)(x)

- * Es posible que esta función no esté disponible para todos los modelos.

55. [Contenidos de sincronización] (Comando: t g)

Establece la sincronización de contenido.

Transmisión

(t)(g)()(Establecer ID)()(Dato)(Cr)

Dato 00: [Apagado]

01: [Encendido]

Reconocimiento

(g)()(Establecer ID)()(OK/NG)(Dato)(x)

- * Es posible que esta función no esté disponible para todos los modelos.

56. [Conexión encadenada LAN] (Comando: s n, 84)

Activa/desactiva la LAN en cadena.

Transmisión

(s)(n)()(Establecer ID)()(8)(4)()(Dato)(Cr)

Dato 00: [Apagado]

01: [Encendido]

Reconocimiento

(n)()(Establecer ID)()(OK/NG)(8)(4)(Dato)(x)

- * Es posible que esta función no esté disponible para todos los modelos.

57. [Rotación de Entrada Externa] (Comando: s n, 85)

Establece la función de Rotación de entrada externa.

Transmisión

(s)(n)()(Establecer ID)()(8)(5)()(Dato)(Cr)

Dato 00: [Apagado]

01: 90 grados

02: 270 grados

03: 180 grados

Reconocimiento

(n)()(Establecer ID)()(OK/NG)(8)(5)(Dato)(x)

- * Es posible que esta función no esté disponible para todos los modelos.

58. [Baliza] (Comando: s n, 88)

Activa/desactiva la baliza.

Transmisión

(s)(n)()(Establecer ID)()(8)(8)()(Dato)(Cr)

Dato 00: [Apagado]

01: [Encendido]

Reconocimiento

(n)()(Establecer ID)()(OK/NG)(8)(8)(Dato)(x)

- * Es posible que esta función no esté disponible para todos los modelos.

59. [Programación de brillo] modo (Comando: s m)

Selecciona un modo para la programación de brillo.

Transmisión

(s)(m)()(Establecer ID)()(Dato)(Cr)

Dato 00: [Apagado]

01: [Encendido]

Reconocimiento

(m)()(Establecer ID)()(OK/NG)(Dato)(x)

- * Esta característica no funciona si no se ha configurado la hora actual.
- * Es posible que esta función no esté disponible para todos los modelos.

60. [Programación de brillo] (Comando: s s)

Configura la programación del brillo.

Transmisión**(s)(s)() (Establecer ID)() (Dato1)() (Dato2)() (Dato3) (Cr)****Dato 1**

1. f1 a f6 (lectura de datos)

F1: Lee el primer dato de la programación de brillo.

F2: Lee el segundo dato de la programación de brillo.

F3: Lee el tercer dato de la programación de brillo.

F4: Lee el cuarto dato de la programación de brillo.

F5: Lee el quinto dato de la programación de brillo.

F6: Lee el sexto dato de la programación de brillo.

2. FF: Lee todas las listas almacenadas

3. e1 a e6 (Borra un índice), e0 (Borra todos los índices)

E0: Borra todas las programaciones de brillo.

E1: Borra la primera programación de brillo.

E2: Borra la segunda programación de brillo.

E3: Borra la tercera programación de brillo.

E4: Borra la cuarta programación de brillo.

E5: Borra la quinta programación de brillo.

E6: Borra la sexta programación de brillo.

4. 00 a 17: 00 a 23 horas

Dato 2 00-3B: 00 a 59 minutos

Dato 3 00-64: Luz de fondo 0 a 100

- * Para leer o borrar una programación de brillo que haya configurado, (Dato2)(Dato3) deben configurarse en FF.
- * Si quiere leer todas las programaciones de brillo configuradas a través de FF, no ingrese ningún valor en (Dato2)(Dato3).
- * Cuando recupere los elementos de la lista Programación de brillo establecida a través de FF, OK se reconocerá (Rec) incluso si no hay una lista guardada.

Ej.1: ss 01 f1 ff ff - Lee el primer dato del índice en Programación de brillo.

Ej.2: ss 01 ff - Lee todos los índices en Programación de brillo.

Ej.3: ss 01 e1 ff ff - Borra el primer dato del índice en Programación de brillo.

Ej.4: ss 01 07 1E 46 - Agrega una programación cuyo horario es 07:30 y cuya luz de fondo es 70.

Reconocimiento**(s)() (Establecer ID)() (OK/NG)(Dato1)(Dato2)(Dato3) (x)**

- * Es posible que esta función no esté disponible para todos los modelos.

61. Modo y Entrada de [Multipantalla]**(Comando: x c)**

Guarda y controla los modos y las entradas de multipantalla.

Transmisión**(x)(c)() (Establecer ID)() (Dato1)() (Dato2)() (Dato3)() (Dato4)() (Dato5)() (Cr)**

Dato1 (Establece el modo Multipantalla)

10: PIP

22: PBP2

23: PBP3

24: PBP4

25: PBP3 (1:2:1)

Dato2 (Establece la entrada principal de la multipantalla)

Dato3 (Establece la entrada secundaria 1 de la multipantalla)

Dato4 (Establece la entrada secundaria 2 de la multipantalla)

Dato5 (Establece la entrada secundaria 3 de la multipantalla)

80: DVI-D

90: HDMI1

91: HDMI2

92: OPS/HDMI3/DVI-D

95: OPS/DVI-D

96: HDMI3/DVI-D

97: HDMI3/HDMI2/DVI-D

98: OPS

99: HDMI2/OPS

C0: DISPLAYPORT

C1: DISPLAYPORT/USB-C

C2: HDMI3

C3: HDBaseT

F0: SDI 1

F1: SDI 2

F2: SDI 3

F3: SDI 4

Reconocimiento**(c)() (Establecer ID)() (OK/NG)() (Dato1)(Dato2) (Dato3)(Dato4)(Dato5)(x)**

- * Es posible que esta función no esté disponible para todos los modelos.
- * Solo funcionan los modos de entrada admitidos por el modelo.
- * Esta característica funciona como la última entrada y es compatible con datos en formato DTV.
- * Cuando se realiza la operación de Lectura, se muestra 00 si no corresponde a una entrada externa.

62. [Relación de Aspecto] (Multipantalla) (Comando: x d)

Controla la relación de aspecto de la multipantalla.

Transmisión

(x)(d)()(Establecer ID)()(Dato1)()(Dato2)(Cr)

Dato1 01: Controla la entrada principal
02: Controla la entrada secundaria 1
03: Controla la entrada secundaria 2
04: Controla la entrada secundaria 3
Dato2 00: Pantalla Completa
01: Por programa

Reconocimiento

(d)()(Establecer ID)()(OK/NG)(Dato1)(Dato2)(x)

* Es posible que esta función no esté disponible para todos los modelos.

63. [Apagado de Pantalla] (Multipantalla) (Comando: x e)

Enciende/apaga cada pantalla en Multipantalla.

Transmisión

(x)(e)()(Establecer ID)()(Dato1)()(Dato2)(Cr)

Dato1 01: Controla la entrada principal
02: Controla la entrada secundaria 1
03: Controla la entrada secundaria 2
04: Controla la entrada secundaria 3
Dato2 00: Pantalla encendida
01: Apagado de Pantalla

* Esta función es válida cuando se está ejecutando la aplicación Multipantalla.

* Esta función no es válida cuando no hay señal.

Reconocimiento

(e)()(Establecer ID)()(OK/NG)(Dato1)(Dato2)(x)

* Es posible que esta función no esté disponible para todos los modelos.

64. [Siempre apagar pantalla] (Comando: s n, 0d)

Si activa la función de pantalla siempre apagada, el monitor entra al modo de apagado de pantalla, independientemente de que el modo PM esté activado o no.

Transmisión

(s)(n)()(Establecer ID)()(0)(d)()(Dato)(Cr)

Dato 00: [Apagado]
01: [Encendido]

Reconocimiento

(n)()(Establecer ID)()(OK/NG)(0)(d)(Dato)(x)

* Es posible que esta función no esté disponible para todos los modelos.

65. Detener video (Comando: k x)

Controla Detener video.

Transmisión

(k)(x)()(Establecer ID)()(Dato)(Cr)

Dato 00: La función Detener Video está activada.
01: La función Detener Video está desactivada.

* Esta función solo es válida en el modo de entrada única.

Reconocimiento

(x)()(Establecer ID)()(OK/NG)(Dato)(x)

* Es posible que esta función no esté disponible para todos los modelos.

66. [Activación de LAN (Modo de Espera Conectado)] inalámbrica (Comando: s n, 90)

Establece la función de Wake-on-LAN inalámbrica.

Transmisión

(s)(n)()(Establecer ID)()(9)(0)()(Dato)(Cr)

Dato 00: [Apagado]
01: [Encendido]

Reconocimiento

(n)()(Establecer ID)()(OK/NG)(9)(0)(Dato)(x)

* Es posible que esta función no esté disponible para todos los modelos.

67. [OSD bloqueado] (Comando: k l)

Permite establecer el bloqueo OSD.

Transmisión

(k)(l)()(Establecer ID)()(Dato)(Cr)

Dato 00: OSD bloqueado
01: Permite desbloquear el bloqueo OSD

Reconocimiento

(l)()(Establecer ID)()(OK/NG)(Dato)(x)

68. [Contenido HDMI IT] (Comando: s n, 99)

Establece automáticamente el modo de imagen según los datos HDMI.

Transmisión

(s)(n)()(Establecer ID)()(9)(9)()(Dato)(Cr)

Dato 00: [Apagado]
01: [Encendido]

Reconocimiento

(n)()(Establecer ID)()(OK/NG)(9)(9)(Dato)(x)

* Es posible que esta función no esté disponible para todos los modelos.

69. [Configuración de día festivo] (Comando: s n, 9b)

Permite establecer días festivos.

Transmisión

1. (s)(n)()(Establecer ID)()(9)(b)()
(Dato1)()(Dato2)()(Dato3)()

(Dato4)()(Dato5)()(Dato6)(Cr)

2. (s)(n)()(Establecer ID)()(9)(b)()(Dato1)()(Dato2)
(Cr)

3. (s)(n)()(Establecer ID)()(9)(b)()(Dato1)(Cr)

1. Configuración de días festivos

Dato1 Año de inicio
00-: 2010-

Dato2 Mes de inicio
01 - 0c: enero a diciembre

Dato3 Fecha de inicio
01 - 1F: 01-31

Dato4 Por cuánto tiempo desde el año/mes/fecha de inicio
01-07: De 1 a 7 días

Dato5 Repetición
00: Ninguno
01: Todos los meses
02: Todos los años

Dato6 Repite la programación por fecha/día de la semana.
01: Por fecha.
02: Por día de la semana.

* Los valores mínimos y máximos de Dato1 varían según el año de lanzamiento del producto.

* Se puede ingresar un valor para [Dato 6] solo cuando se haya establecido un valor para [Dato 5] (cada año o cada mes).

2. Verificación de una programación

Dato1 Permite seleccionar la programación deseada.
F1: Lee la primera programación
F2: Lee la segunda programación
F3: Lee la tercera programación
F4: Lee la cuarta programación
F5: Lee la quinta programación
F6: Lee la sexta programación
F7: Lee la séptima programación

Dato2

FF

3. Eliminación de una programación

E0: Borra todas las programaciones de día festivo

E1: Borra la primera programación de día festivo

E2: Borra la segunda programación de día festivo

E3: Borra la tercera programación de día festivo

E4: Borra la cuarta programación de día festivo

E5: Borra la quinta programación de día festivo

E6: Borra la sexta programación de día festivo

E7: Borra la séptima programación de día festivo

* Esta característica no funciona si no se ha configurado la hora actual.

Reconocimiento

1. (n)()(Establecer ID)()(OK/NG)(9)(b)
(Dato1)(Dato2)(Dato3)(Dato4)(Dato5)(Dato6)(x)

2. (n)()(Establecer ID)()(OK/NG)(9)(b)(f)(1-7)
(Dato1)(Dato2)(Dato3)(Dato4)(Dato5)(Dato6)(x)

3. (n)()(Establecer ID)()(OK/NG)(9)(b)(Dato1)(x)

* Es posible que esta función no esté disponible para todos los modelos.

70. [UPnP] (Comando: s n, 9c)

Establece el modo UPnP.

Transmisión

(s)(n)()(Establecer ID)()(9)(c)()(Dato)(Cr)

Dato 00: [Apagado]
01: [Encendido]

Reconocimiento

(n)()(Establecer ID)()(OK/NG)(9)(c)(Dato)(x)

- * Es posible que esta función no esté disponible para todos los modelos.
- * Si se cambia el modo UPnP, se produce un reinicio.

71. [Tablero inicial bloqueado] (Comando: s n, 9d)

Permite establecer el bloqueo de panel de inicio.

Transmisión

(s)(n)()(Establecer ID)()(9)(d)()(Dato)(Cr)

Dato 00: Panel de Inicio Desbloqueado
01: Panel de Inicio Bloqueado

Reconocimiento

(n)()(Establecer ID)()(OK/NG)(9)(d)(Dato)(x)

- * Es posible que esta función no esté disponible para todos los modelos.

72. [USB bloqueado] (Comando: s n, 9e)

Permite establecer el bloqueo USB.

Transmisión

(s)(n)()(Establecer ID)()(9)(e)()(Dato)(Cr)

Dato 00: USB Desbloqueado
01: USB bloqueado

Reconocimiento

(n)()(Establecer ID)()(OK/NG)(9)(e)(Dato)(x)

- * Es posible que esta función no esté disponible para todos los modelos.

73. [Wi-Fi Bloqueado] (Comando: s n, 9f)

Permite establecer el bloqueo de Wi-Fi.

Transmisión

(s)(n)()(Establecer ID)()(9)(f)()(Dato)(Cr)

Dato 00: Wi-Fi Desbloqueado
01: Wi-Fi Bloqueado

Reconocimiento

(n)()(Establecer ID)()(OK/NG)(9)(f)(Dato)(x)

- * Es posible que esta función no esté disponible para todos los modelos.

74. [Screen Share Bloqueado] (Comando: s n, a0)

Permite establecer el bloqueo de compartir pantalla.

Transmisión

(s)(n)()(Establecer ID)()(a)(0)()(Dato)(Cr)

Dato 00: Screen Share Desbloqueado
01: Screen Share Bloqueado
02: Screen Share Bloqueado (PIN)

Reconocimiento

(n)()(Establecer ID)()(OK/NG)(a)(0)(Dato)(x)

- * Es posible que esta función no esté disponible para todos los modelos.
- * Si cambia al modo Screen Share bloqueado, se reiniciará.

75. [Reproducir Contenido de Copia de Seguridad] (Comando: s n, a1)

Cuando no hay señal de entrada, esta función reproduce de forma automática el contenido almacenado en el dispositivo o ejecuta la aplicación de configuración.

Transmisión

1. (s)(n)()(Establecer ID)()(a)(1)()(Dato1)(Cr)

2. (s)(n)()(Establecer ID)()(a)(1)()(Dato1)(Dato2)(Cr)

1. Desactivación de función Reproducir Contenido de Copia de Seguridad.

Dato1 00: Apagado

2. Configuración de Reproducir Contenido de Copia de Seguridad en Captura Automática de Imágenes

Dato1 01: Captura Automática de Imágenes

Dato2 01: 30 minutos

02: 1 hora

03: 2 Horas

04: 3 Horas

3. Configuración de Reproducir Contenido de Copia de Seguridad en Almacenamiento Multimedia

Dato1 02: Almacenamiento Multimedia

4. Configuración de Reproducir Contenido de Copia de Seguridad en de Contenido SuperSign

Dato1 03: Contenido SuperSign

5. Configurar a través de SI App/Reproducir vía URL

Dato1 04: [SI App/Reproducir vía URL]

Reconocimiento

1. (n)()(Establecer ID)()(OK/NG)(a)(1)(Dato1)(x)

2. (n)()(Establecer ID)()(OK/NG)(a)(1)(Dato1)(Dato2)

(x)

* Es posible que esta función no esté disponible para todos los modelos.

76. [Entrada de Audio Digital] (Comando: s n, a2)

Establece la entrada de audio digital.

Transmisión

(s)(n)()(Establecer ID)()(a)(2)()(Dato)(Cr)

Dato 00: Digital

01: Análogo

Reconocimiento

(n)()(Establecer ID)()(OK/NG)(a)(2)(Dato)(x)

* Es posible que esta función no esté disponible para todos los modelos.

77. [Iniciar imagen de logotipo] (Comando: s n, a3)

Establece el arranque de la imagen de logotipo.

Transmisión

(s)(n)()(Establecer ID)()(a)(3)()(Dato)(Cr)

Dato 00: [Apagado]

01: [Encendido]

Reconocimiento

(n)()(Establecer ID)()(OK/NG)(a)(3)(Dato)(x)

* Es posible que esta función no esté disponible para todos los modelos.

78. [SoftAP] (Comando: s n, a4)

Establece el modo SoftAP.

Transmisión

(s)(n)()(Establecer ID)()(a)(4)()(Dato)(Cr)

Dato 00: [Apagado]

01: [Encendido]

Reconocimiento

(n)()(Establecer ID)()(OK/NG)(a)(4)(Dato)(x)

* Es posible que esta función no esté disponible para todos los modelos.

79. [Tamaño Natural] (Comando: s n, a5)

Establece la función Tamaño natural.

Transmisión

(s)(n)()(Establecer ID)()(a)(5)()(Dato)(Cr)

Dato 00-64: Tamaño natural 0 a 100

Reconocimiento

(n)()(Establecer ID)()(OK/NG)(a)(5)(Dato)(x)

- * Es posible que esta función no esté disponible para todos los modelos.

80. Reproducir Archivos de medios guardados (Comando: s n, a8)

Reproduce archivos de media guardados en el almacenamiento interno. Medios de almacenamiento interno: videos e imágenes que se guardan en el almacenamiento interno del monitor después de exportarse mediante el Reproductor de Administración de Contenidos.

- * No corresponde: contenido de plantillas, contenido de SuperSign y contenido de la lista de reproducción.

Transmisión

(s)(n)()(Establecer ID)()(a)(8)()(Dato)(Cr)

Dato 01: Reproducir

Reconocimiento

(n)()(Establecer ID)()(OK/NG)(a)(8)()(Dato)(x)

- * Es posible que esta función no esté disponible para todos los modelos.

81. [Imagen sin señal] (Comando: s n, a9)

Establece la función Imagen sin señal.

Transmisión

(s)(n)()(Establecer ID)()(a)(9)()(Dato)(Cr)

Dato 00: [Apagado]
01: [Encendido]

Reconocimiento

(n)()(Establecer ID)()(OK/NG)(a)(9)(Dato)(x)

- * Es posible que esta función no esté disponible para todos los modelos.

82. [Salida de audio] (Comando: s n, aa)

Establece la Salida de audio en Apagado/Variable/Fijo.

Transmisión

(s)(n)()(Establecer ID)()(a)(a)()(Dato)(Cr)

Dato 00: [Apagado]
01: [Variable]
02: [Fijo]

Reconocimiento

(n)()(Establecer ID)()(OK/NG)(a)(a)(Dato)(x)

- * Es posible que esta función no esté disponible para todos los modelos.

83. [Control de Activación de DPM (Modo de Espera)] (Comando: s n, Ob)

Controla la configuración de Control de despertador DPM.

Transmisión

(s)(n)()(Establecer ID)()(O)(b)()(Dato)(Cr)

Dato 00: [Reloj]
01: [Reloj+DATO]

Reconocimiento

(n)()(Establecer ID)()(OK/NG)(O)(b)(Dato)(x)

- * Es posible que esta función no esté disponible para todos los modelos.

84. Comprobación de Falla del [Ventilador] (Comando: d w)

Comprueba el mal funcionamiento del ventilador.

Transmisión

(d)(w)()(Establecer ID)()(Dato)(Cr)

Dato FF: Estado de lectura

Reconocimiento

(w)()(Establecer ID)()(OK/NG)(Dato1)(Dato2)(x)

Dato1 00: Falla del ventilador
01: Ventilador normal
Dato2 00: 0 fallas (Ventilador en Funcionamiento Normal)
01: 1 falla
02: 2 fallas
03: 3 fallas
04: 4 fallas
05: 5 fallas
06: 6 fallas
07: 7 fallas
08: 8 fallas
09: 9 fallas
0A: 10 fallas

- * Es posible que esta función no esté disponible para todos los modelos.

85. [Aplicar a Todas las Entradas] (Comando: n, 52)

Aplica el modo de video el valor inferior de entrada actual al mismo valor de video de todas las entradas.

Transmisión

(s)(n)()(Establecer ID)()(5)(2)()(Dato)(Cr)

Dato 01: Aplicar

Reconocimiento

(n)()(Establecer ID)()(OK/NG)(5)(2)(Dato)(x)

* Es posible que esta función no esté disponible para todos los modelos.

* Luego de aplicarlo, los otros comandos no funcionan por un cierto período.

3. 01h a 0ch (configuración de días de temporizador de encendido)

02: Repetir diariamente

03: Repetir de lunes a viernes

04: Repetir de lunes a sábado

05: Repetir de sábado a domingo

06: Repetir el domingo

07: Repetir el lunes

08: Repetir el martes

09: Repetir el miércoles

0A: Repetir el jueves

0B: Repetir el viernes

0C: Repetir el sábado

Dato2 00-17: 00 a 23 horas

Dato3 00-3B: 00 a 59 minutos

* Para leer o borrar un temporizador de encendido establecido, [Dato2][Dato3] se deben configurar en FFH.

Ejemplo 1: fd 01 f1 ff ff lee el primer dato de índice en el temporizador de encendido.

Ejemplo 2: fd 01 e1 ff ff lee el primer dato de índice en el temporizador de encendido.

Ejemplo 3: fd 01 04 02 03 establece el temporizador de encendido en lunes a sábado 02:03.

* Esta característica solo funciona cuando se han establecido Reloj 1 (año/mes/día) y Reloj 2 (hora/minuto/segundo).

86. Programación de [Temporizador de Encendido] (Comando: f d)

Establece la configuración de temporizador de encendido.

La cantidad de temporizaciones para la función Temporizador de Encendido puede ser 16 o 21 según el modelo.

Transmisión

(f)(d)()(Establecer ID)()(Dato1)()(Dato2)()(Dato3)

(Cr)

Datos1

1. A f1h ~ fffh, a1h ~ a6h (lectura de datos)

F1 ~ FF: lee los datos de las temporizaciones 1 a 15 de la función Temporizador de Encendido.

A1 ~ A6: lee los datos de las programaciones 16 a 21 de la función Temporizador de Encendido.

2. e1h ~ effh, b1h~b6h (elimina un índice), e0h (elimina todos los índices)

E0: Borrar todos los temporizadores de encendido

E1 ~ EF: elimina las temporizaciones 1 a 15 de la función Temporizador de Encendido.

B1 ~ B6: elimina las temporizaciones 16 a 21 de la función Temporizador de Encendido.

Reconocimiento

(d)()(Establecer ID)()(OK/NG)(Dato1)(Dato2)(Dato3)

(x)

87. Programación de [Temporizador de APAGADO] (Comando: f e)

Establece la configuración de temporizador de apagado. La cantidad de temporizaciones de la función Temporizador de Apagado puede ser 16 o 21 según el modelo.

Transmisión

(f)(e)() (Establecer ID)() (Dato1)() (Dato2)() (Dato3) (Cr)

Datos1

1. A f1h ~ fffh, a1h ~ a6h (lectura de datos)
F1 ~ FF: lee los datos de las temporizaciones 1 a 15 de la función Temporizador de Encendido.
A1 ~ A6: lee los datos de las programaciones 16 a 21 de la función Temporizador de Encendido.

2. e1h ~ efh, b1h ~ b6h (elimina un índice), e0h (elimina todos los índices)

E0: Borrar todos los temporizadores de apagado
E1 ~ EF: elimina las programaciones 1 a 15 de la función Temporizador de Apagado.
B1 ~ B6: elimina las temporizaciones 16 a 21 de la función Temporizador de Apagado.

3. 01h a 0ch (configuración de días de temporizador de apagado)

02: Repetir diariamente
03: Repetir de lunes a viernes
04: Repetir de lunes a sábado
05: Repetir de sábado a domingo
06: Repetir el domingo
07: Repetir el lunes
08: Repetir el martes
09: Repetir el miércoles
0A: Repetir el jueves
0B: Repetir el viernes
0C: Repetir el sábado
Dato2 00-17: 00 a 23 horas
Dato3 00-3B: 00 a 59 minutos

* Para leer o borrar un temporizador de apagado establecido, [Data2][Data3] se deben configurar en FF.

Ejemplo 1: fe 01 f1 ff ff lee el primer dato de índice en el temporizador de apagado.

Ejemplo 2: fe 01 e1 ff ff lee el primer dato de índice en el temporizador de apagado.

Ejemplo 3: fe 01 04 02 03 establece el temporizador de apagado en lunes a sábado 02:03.

* Esta característica solo funciona cuando se han establecido Reloj 1 (año/mes/día) y Reloj 2 (hora/minuto/segundo).

Reconocimiento

(e)() (Establecer ID)() (OK/NG)(Dato1)(Dato2)(Dato3) (x)

88. Control LCIN008 (Comando: s n, b8)

Controla el dispositivo LCIN008.

Transmisión

(s)(n)() (Establecer ID)() (b)(8)() (Dato1)(Dato2)(Cr)

Dato 1 00: Energía LCIN008
01: Brillo LCIN008

Dato 2

1. Para la energía
0 x 00: Apagado
0 x 01: Encendido
2. Para el brillo
0 x ff: Lectura
0 x 00 ~ 0 x 64: Aplica un valor configurado

Reconocimiento

(n)() (Establecer ID)() (OK/NG)(b)(8)(Dato1)(Dato2)(x)

* Es posible que esta función no esté disponible para todos los modelos.

* Luego de aplicarlo, los otros comandos no funcionan por un cierto período.

89. [Transferir control] (Comando: s n, cb)

Transfiere el comando a RS232C fuera.

Transmisión

(s)(n)() (Establecer ID)() (c)(b)() (Dato)(Cr)

Dato Datos que salen a RS232C fuera

Reconocimiento

(n)() (Establecer ID)() (OK/NG)(c)(b)(Dato)(x)

Dato Valor de respuesta del Dato transferido a la salida RS232C

* Es posible que esta función no esté disponible para todos los modelos.

* Luego de aplicarlo, los otros comandos no funcionan por un cierto período.

90. Multicanal (Comando: s n, 76)

Cambia el canal.

Transmisión

(s)(n)() (Establecer ID)() (7)(6)() (Dato)(Cr)

Dato 01 - 09: Canal para cambiar a

Reconocimiento

(n)() (Establecer ID)() (OK/NG)(7)(6)(Dato)(x)

* Es posible que esta función no esté disponible para todos los modelos.

91. Cambiar EstablecerID (Comando: j x)

Cambia y verifica EstablecerID.

1. Cuando se trata de un modelo general LED

Transmisión

(j)(x)(Establecer ID)(Dato1)(Dato2)(Cr)

Dato1 Dato2: 00 01 ~ 03 e8 (1-1000)

Reconocimiento

(x)(Establecer ID)(OK/NG)(Dato1)(Dato2)(x)

2. Cuando se trata de otro modelo (de solo lectura)

Transmisión

(j)(x)(Establecer ID)(Dato)(Cr)

Dato FF: Verificar el valor de EstablecerID

El valor que se muestra se indica como un valor de números hexadecimales que corresponden al valor del código ASCII.

(Resultado cuando EstablecerID es 1: x 01 OK31x

Resultado cuando EstablecerID es 1000: x 3e8 OK31303030x)

Reconocimiento

(x)(Establecer ID)(OK/NG)(Dato)(x)

* Funciona incluso si EstablecerID no coincide.

* Es posible que esta función no esté disponible para todos los modelos.

92. [Gamma] (Comando: s n, ad)

Establece el modo gamma.

Transmisión

(s)(n)(Establecer ID)(a)(d)(Dato)(Cr)

Dato 00: [bajo](1,9)

01: [Medio](2,2)

02: [Alta 1](2,4)

03: [Alta 2](BT.1886)

Reconocimiento

(n)(Establecer ID)(OK/NG)(a)(d)(Dato)(x)

* Es posible que esta función no esté disponible para todos los modelos.

93. [Nivel de Negro] (Comando: s n, ae)

Establece el modo Nivel Negro.

Transmisión

(s)(n)(Establecer ID)(a)(e)(Dato)(Cr)

Dato 00: Bajo

01: Alto

02: Automático

Reconocimiento

(n)(Establecer ID)(OK/NG)(a)(e)(Dato)(x)

* Es posible que esta función no esté disponible para todos los modelos.

94. [UHD Color Profundo] (Comando: sn, af)

Establece el modo UHD Deep Color para cada entrada.

Transmisión

(s)(n)(Establecer ID)(a)(f)(Dato1)(Dato2)(Cr)

Dato1 70: DVI-D

90: HDMI1

91: HDMI2

92: OPS/HDMI3/DVI-D

95: OPS/DVI-D

96: HDMI3/DVI-D

97: HDMI3/HDMI2/DVI-D

98: OPS

99: HDMI2/OPS

C0: DISPLAYPORT

C1: DISPLAYPORT/USB-C

C2: HDMI3

C3: HDBaseT

Dato2 00: [Apagado]

01: [Encendido]

Reconocimiento

(n)(Establecer ID)(OK/NG)(a)(f)(Dato1)(Dato2)(x)

* Es posible que esta función no esté disponible para todos los modelos.

95. [Modo de sincronización] (Comando: s n, b0)

Establece el modo de sincronización.

Transmisión

(s)(n)(Establecer ID)(b)(0)(Dato)(Cr)

Dato 00: [Modo esclavo]

01: [Modo maestro]

Reconocimiento

(n)(Establecer ID)(OK/NG)(b)(0)(Dato)(x)

* Es posible que esta función no esté disponible para todos los modelos.

96. [Administrador de Entrada] (Comando: s n, b1)

Establece las etiquetas por entrada.

Transmisión

(s)(n)()(Establecer ID)()(b)(1)()(Dato1)()(Dato2)(Cr)

Dato1 90: HDMI1
 91: HDMI2
 92: OPS/HDMI3/DVI-D
 95: OPS/DVI-D
 96: HDMI3/DVI-D
 97: HDMI3/HDMI2/DVI-D
 98: OPS
 99: HDMI2/OPS
 C0: DISPLAYPORT
 C1: DISPLAYPORT/USB-C
 C2: HDMI3
 C3: HDBaseT

Dato2 00: DTV
 01: PC

Reconocimiento

(n)()(Establecer ID)()(OK/NG)(b)(1)(Dato1)(Dato2)(x)

- * Es posible que esta función no esté disponible para todos los modelos.

97. [Control encendido PC/OPS] (Comando: s n, 8b)

Establece el modo de control de potencia OPS / PC.

Transmisión

(s)(n)()(Establecer ID)()(8)(b)()(Dato)(Cr)

Dato 00: [Deshabilitado]
 01: [Sincronizar (Encendido)]
 02: [Sincronizar (Encendido/Apagado)]

Reconocimiento

(n)()(Establecer ID)()(OK/NG)(8)(b)(Dato)(x)

- * Es posible que esta función no esté disponible para todos los modelos.

98. [Atenuación local de LED] (Comando: s n, c1)

Establece la [Atenuación local de LED].

(Una función para establecer la Atenuación local de LED en un subitem en [Configuración] → [Pantalla] → [Controles Experto])

Transmisión

(s)(n)()(Establecer ID)()(c)(1)()(Dato)(Cr)

Dato 00: [Apagado]
 01: [Encendido]

Reconocimiento

(n)()(Establecer ID)()(OK/NG)(e)(1)(Dato)(x)

- * Es posible que esta función no esté disponible para todos los modelos.

99. [Inversión de escaneo] (Comando: s n, 87)

Controla el estado de encendido/apagado de la Inversión de escaneo.

Transmisión

(s)(n)()(Establecer ID)()(8)(7)()(Dato)(Cr)

Dato 00: Apagado
 01: Encendido

Reconocimiento

(n)()(Establecer ID)()(OK/NG)(8)(7)(Dato)(x)

- * Es posible que esta función no esté disponible para todos los modelos.
- * Si modificas los valores de un modelo de Video en Pared, reinicialo para que funcione correctamente.

100. [Control del marco] (comando: s n, b7)

Administra el Control del marco.

Transmisión

(s)(n)()(Establecer ID)()(b)(7)()(Dato)(Cr)

Dato 00: Apagado
 01: Encendido

Reconocimiento

(n)()(Establecer ID)()(OK/NG)(b)(7)(Dato)(x)

- * Es posible que esta función no esté disponible para todos los modelos.
- * Si modificas los valores de un modelo de Video en Pared, reinicialo para que funcione correctamente.

101. [Control automático de Average Picture Level] (Comando: s n, be)

Establece el Control automático de Average Picture Level.

Transmisión

(s)(n)()(Establecer ID)()(b)(e)()(Dato)(Cr)

Dato 00: [Apagado]
 01: [Encendido]

Reconocimiento

(n)()(Establecer ID)()(OK/NG)(b)(e)(Dato)(x)

- * Es posible que esta función no esté disponible para todos los modelos.

102. Leer valor de brillo (Comando: m u)

Verifica el valor de brillo.

Transmisión

(m)(u)()(Establecer ID)()(FF)(Cr)

Reconocimiento

(u)()(Establecer ID)()(OK/NG)(Dato1)(Dato2)(Dato3)(Dato4)(Dato5)(Dato6)(Dato7)(x)

Dato 1 00-64: Luz de fondo PWM figura 0-100

Dato 2 00-ff: La parte superior de 1 byte del valor medido por el CA210.

Dato 3 00-ff: La parte inferior de 1 byte del valor medido por el CA210.

La medida del CA210 es hexadecimal: 0000-ffff, Decimal: 0 - 65535

Dato 4 00-ff: La parte superior de 1 byte del valor medido por el BLU 1.

Dato 5 00-ff: La parte inferior de 1 byte del valor medido por el BLU 1

Dato 6 00-ff: La parte superior de 1 byte del valor medido por el BLU 2

Dato 7 00-ff: La parte inferior de 1 byte del valor medido por el BLU 2

La medida del BLU es hexadecimal: 0000-ffff, Decimal: 0 - 65535

* La medida de CA210 se ingresa como "Calibración" cuando el producto sale de la fábrica. Antes de la calibración es Predeterminado 0.

* Es posible que esta función no esté disponible para todos los modelos.

103. [Detección de fallos de pantalla] (Comando: t z)

Establece la función de detección de fallas de pantalla.

Transmisión

(t)(z)()(Establecer ID)()(Dato)(Cr)

Dato 00: [Apagado]

01: [Encendido]

Reconocimiento

(z)()(Establecer ID)()(OK/NG)(Dato)(x)

* Es posible que esta función no esté disponible para todos los modelos.

104. [Modo estéreo] (Comando: s n, c2)

Controla el Modo estéreo.

Transmisión

(s)(n)()(Establecer ID)()(c)(2)()(Dato)(Cr)

Dato 00: Izquierda/derecha

01: Izquierda/izquierda

02: Derecha/derecha

Reconocimiento

(n)()(Establecer ID)()(OK/NG)(c)(2)(Dato)(x)

* Es posible que esta función no esté disponible para todos los modelos.

105. [Modo de imagen HDR] (Comando: s n, c4)

Selecciona el Modo de imagen HDR.

Transmisión

(s)(n)()(Establecer ID)()(c)(4)()(Dato)(Cr)

Dato 00: Mall/QSR

01: General

02: Gob./Corp.

04: Educación

Reconocimiento

(n)()(Establecer ID)()(OK/NG)(c)(4)(Dato)(x)

* Según el modelo, es posible que algunos modos de imagen no sean compatibles.

* Solo funciona cuando el contenido de HDR está en ejecución.

106. [Mapeo de tono dinámico] (Comando: s n, c5)

Selecciona el Mapeo de tono dinámico.

Transmisión

(s)(n)()(Establecer ID)()(c)(5)()(Dato)(Cr)

Dato 00: [Apagado]

01: [Encendido]

Reconocimiento

(n)()(Establecer ID)()(OK/NG)(c)(5)(Dato)(x)

* Según el modelo, es posible que algunos modos de imagen no sean compatibles.

* Solo funciona cuando el contenido de HDR está en ejecución.

107. [Atenuación local de LED] (Comando: s n, c6)

Establece la Atenuación local de LED.

(Una función para establecer la Atenuación local de LED en un subitem debajo de [Configuración] → [Pantalla] → [Modo de imagen] → [Opciones de imagen])

Transmisión

(s)(n)()(Establecer ID)()(c)(6)()(Dato)(Cr)

Dato 00: [Apagado]

01: [bajo]

02: [Medio]

03: [Alto]

Reconocimiento

(n)()(Establecer ID)()(OK/NG)(c)(6)(Dato)(x)

* Es posible que esta función no esté disponible para todos los modelos.

108. [USB2 → HDBaseT] (Comando: s n, c3)

Establece USB2 → HDBaseT.

Transmisión

(s)(n)()(Establecer ID)()(c)(3)()(Dato)(Cr)

Dato 00: [Apagado]
01: [Encendido]**Reconocimiento**

(n)()(Establecer ID)()(OK/NG)(c)(3)(Dato)(x)

* Es posible que esta función no esté disponible para todos los modelos.

109. [Cambiar contraseña] (Comando: s n, a7)

Cambia la contraseña.

Transmisión(s)(n)()(Establecer ID)()(a)(7)()(Dato1)(Dato2)
(Dato3)(Dato4)(Dato5)(Dato6)()(Dato7)(Dato8)
(Dato9)(Dato10)(Dato11)(Dato12)(Cr)Dato 1-6: 0-9(Contraseña configurada previamente)
Dato 7-12: 0-9(Contraseña nueva)**Reconocimiento**(n)()(Establecer ID)()(OK/NG)(a)(7)()(Dato1)(Dato2)
(Dato3)(Dato4)(Dato5)(Dato6)()(Dato7)(Dato8)
(Dato9)(Dato10)(Dato11)(Dato12)(x)

* Es posible que esta función no esté disponible para todos los modelos.

110. [Ajuste del rango de brillo] (Comando: s n, ab)

Ajusta el rango de brillo.

Transmisión

(s)(n)()(Establecer ID)()(a)(b)()(Dato1)()(Dato2)(Cr)

Dato 1 00: Control de brillo mínimo
01: Control de brillo máximo
Dato 1 00-64: Control del rango**Reconocimiento**

(n)()(Establecer ID)()(OK/NG)(a)(b)(Dato1)(Dato2)(x)

* Es posible que esta función no esté disponible para todos los modelos.

* Dato2 solo admite valores hexadecimales que sean múltiplos de 5.

* El rango de valor del brillo mínimo no puede superar el rango de brillo máximo, y el rango de valor del brillo máximo no puede ser menor que el rango de brillo mínimo.

111. [Calibración de color] (Comando: s n, d6)

Selecciona la calibración de color.

Transmisión

(s)(n)()(Establecer ID)()(d)(6)()(Dato)(Cr)

Dato 00: Apagado
01: Encendido**Reconocimiento**

(n)()(Establecer ID)()(OK/NG)(d)(6)(Dato)(x)

* Es posible que no sea compatible según el modelo.

112. [Modo Silencioso] (Comando: s n, c7)

Selecciona el Modo Silencioso.

Transmisión

(s)(n)()(Establecer ID)()(c)(7)()(Dato)(Cr)

Dato 00: Apagado
01: Encendido**Reconocimiento**

(n)()(Establecer ID)()(OK/NG)(c)(7)(Dato)(x)

* Es posible que no sea compatible según el modelo.

113. [Inicio rápido +] (Comando: s n, 0e)

Selecciona el Modo de Inicio rápido +.

Transmisión

(s)(n)()(Establecer ID)()(0)(e)()(Dato)(Cr)

Dato 00: Apagado
01: Encendido**Reconocimiento**

(n)()(Establecer ID)()(OK/NG)(0)(e)(Dato)(x)

* Según el modelo, es posible que no sea compatible.

114. Vectorescopio encendido/apagado (Comando: s n, e7)

Controla la función de encendido y apagado del vectorscopio.

Transmisión

(s)(n)()(Establecer ID)()(e)(7)()(Dato)(Cr)

Dato 00: Apagado
01: Encendido**Reconocimiento**

(n)()(Establecer ID)()(OK/NG)(e)(7)(Dato)(x)

* Según el modelo, es posible que no sea compatible.

115. Forma de onda encendida/apagada (Comando: s n, e8)

Controla la función de encendido y apagado de la forma de onda.

Transmisión

(s)(n)()(Establecer ID)()(e)(8)()(Dato)(Cr)

Dato 00: Apagado
01: Encendido

Reconocimiento

(n)()(Establecer ID)()(OK/NG)(e)(8)(Dato)(x)

* Según el modelo, es posible que no sea compatible.

116. Modo de color falso (Comando: s n, e9)

Configura el Modo de color falso.

Transmisión

(s)(n)()(Establecer ID)()(e)(9)()(Dato)(Cr)

Dato 00: Apagado
01: Patrón blanco y negro encendido
02: Patrón de color encendido

Reconocimiento

(n)()(Establecer ID)()(OK/NG)(e)(9)(Dato)(x)

* Según el modelo, es posible que no sea compatible.

117. Color falso: blanco y negro (Comando: s n, ea)

Configura el patrón blanco y negro para Color falso.

Transmisión

(s)(n)()(Establecer ID)()(e)(a)()(Dato)(Cr)

Dato 00-64: Patrón blanco y negro 0-100

Reconocimiento

(n)()(Establecer ID)()(OK/NG)(e)(a)(Dato)(x)

* Según el modelo, es posible que no sea compatible.

118. Color falso: a color (Comando: s n, eb)

Configura el patrón de color para Color falso.

Transmisión

(s)(n)()(Establecer ID)()(e)(b)()(Dato)(Cr)

Dato 00-64: Patrón de color 0-100

Reconocimiento

(n)()(Establecer ID)()(OK/NG)(e)(b)(Dato)(x)

* Según el modelo, es posible que no sea compatible.

119. Formato de señal SDR/HDR (Comando: s n, ec)

Configura el Formato de señal SDR/HDR.

Transmisión

(s)(n)()(Establecer ID)()(e)(c)()(Dato)(Cr)

Dato 00: Automático
01: SDR
02: HDR

Reconocimiento

(n)()(Establecer ID)()(OK/NG)(e)(c)(Dato)(x)

* Según el modelo, es posible que no sea compatible.

120. HDR EOTF (Comando: s n, ed)

Configura el valor HDR EOTF.

Transmisión

(s)(n)()(Establecer ID)()(e)(d)()(Dato)(Cr)

Dato 00: Automático
01: PQ100
02: PQ200
03: PQ300
04: PQ400
05: PQ500
06: PQ600
07: PQ700
08: PQ800
09: PQ900
0A: PQ1000
0B: PQ2000
0C: PQ4000
0D: PQ10000
0E: HLG

Reconocimiento

(n)()(Establecer ID)()(OK/NG)(e)(d)(Dato)(x)

* Según el modelo, es posible que no sea compatible.

121. Cambio de Fase (Comando: s n, ee)

Configura el valor de cambio de fase.

Transmisión

(s)(n)()(Establecer ID)()(e)(e)()(Dato)(Cr)

Dato 0000-0168: Valor de Fase 0-360

Reconocimiento

(n)()(Establecer ID)()(OK/NG)(e)(e)(Dato)(x)

* Según el modelo, es posible que no sea compatible.

122. Genlock (Comando: s n, dc)

Controla la función de encendido y apagado de Genlock.

Transmisión

(s)(n)()(Establecer ID)()(d)(c)()(Dato)(Cr)

Dato 00: Genlock apagado
01: Genlock encendido

Reconocimiento

(n)()(Establecer ID)()(OK/NG)(d)(c)(Dato)(x)

* Según el modelo, es posible que no sea compatible.

123. [ULTRA HD Deep Color] (Comando: s n, af)

Configura el modo Ultra HD Deep Color para cada entrada.

Transmisión

(s)(n)()(Establecer ID)()(a)(f)()(Dato1)()(Dato2)(Cr)

Dato1 70: DVI-D
90: HDMI1
91: HDMI2
92: OPS/HDMI3/DVI-D
93: HDMI4
95: OPS/DVI-D
96: HDMI3/DVI-D
97: HDMI3/HDMI2/DVI-D
98: OPS
99: HDMI2/OPS
C0: DISPLAYPORT
C1: DISPLAYPORT/USB-C
C2: HDMI3
C3: HDBaseT

Dato2 00: Apagado
01: 4K
02: 8K

Reconocimiento

(n)()(Establecer ID)()(OK/NG)(a)(f)(Dato1)(Dato2)(x)

* Según el modelo, es posible que no sea compatible.

* El elemento 8K de Dato2 solo está disponible en modelos que admiten 8K.

124. [Administrador de Entrada] (Comando: s n, b1)

Configura la etiqueta para cada entrada.

Transmisión

(s)(n)()(Establecer ID)()(b)(1)()(Dato1)()(Dato2)(Cr)

Dato1 90: HDMI1
91: HDMI2
92: OPS/HDMI3/DVI-D
93: HDMI4
95: OPS/DVI-D
96: HDMI3/DVI-D
97: HDMI3/HDMI2/DVI-D
98: OPS
99: HDMI2/OPS
C0: DISPLAYPORT
C1: DISPLAYPORT/USB-C
C2: HDMI3
C3: HDBaseT

Dato2 00: DTV / Video
01: PC / Texto

Reconocimiento

(n)()(Establecer ID)()(OK/NG)(b)(1)(Dato1)(Dato2)(x)

* Según el modelo, es posible que no sea compatible.

125. [Control de Brillo Inteligente] (Comando: s n, 55)

Configura el Control de Brillo Inteligente.

Transmisión

(s)(n)()(Establecer ID)()(5)(5)()(Dato)(Cr)

Dato 00: Manual
01: Resaltador
02: Básico
03: Cercano

Reconocimiento

(n)()(Establecer ID)()(OK/NG)(5)(5)(Dato)(x)

* Según el modelo, es posible que no sea compatible.

126. Preajuste macro (Comando: s n, 8d)

Configura el preajuste macro para la pantalla de cine LED.

Transmisión

(s)(n)()(Establecer ID)()(8)(d)()(Dato)(Cr)

Dato 01-10: Predeterminado 1-16

Reconocimiento

(n)()(Establecer ID)()(OK/NG)(8)(d)(Dato)(x)

* Según el modelo, es posible que no sea compatible.

127. Douser abierto/cerrado (Comando: s n, 8e)

Configura el Douser en abierto o cerrado para la pantalla de cine LED.

Transmisión

(s)(n)()(Establecer ID)()(8)(e)()(Dato)(Cr)

Dato 00: Apertura
01: Cierre

Reconocimiento

(n)()(Establecer ID)()(OK/NG)(8)(e)(Dato)(x)

* Según el modelo, es posible que no sea compatible.

128. Posición de video (Comando: s n, 8f)

Configura la posición de video para la pantalla de cine LED.

Transmisión

(s)(n)()(Establecer ID)()(8)(f)()(Dato1)()(Dato2)(Cr)

Dato1+Dato2 0000-01BC: -222-222 (4K)
0000-00DE: -111-222 (2K)

Reconocimiento

(n)()(Establecer ID)()(OK/NG)(8)(f)(Dato1)(Dato2)(x)

* Según el modelo, es posible que no sea compatible.

* Los rangos de datos de los modelos 4K y 2K son diferentes.

* El valor de rango mínimo para cada modelo corresponde a Dato 0x0000.

** p. ej., en el caso de los modelos 4K
-222 (0x0000) ~ 222 (0x01BC(444))

** p. ej., en el caso de los modelos 2K
-111 (0x0000) ~ 111 (0x00DE(222))

129. [Ajuste del servidor SI] (Comando: s n, ca)

Configura el servidor SI.

Transmisión

(s)(n)()(Establecer ID)()(c)(a)()(Dato1)(Dato2)...(DatoN)
(Cr)

* La cantidad de entradas de datos varía según el valor de entrada para Dato1.

1) IP del servidor SI

Dato1 01
Dato2 El primer campo de la dirección IP
Dato3 El segundo campo de la dirección IP
Dato4 El tercer campo de la dirección IP
Dato5 El cuarto campo de la dirección IP

p. ej., cuando se configura el IP como 192.168.0.1, sn (Establecer ID) ca 01 C0 A8 00 01

2) Número de puerto

Dato1 02
Dato2 La parte superior del 1 byte del número de puerto
Dato3 La parte inferior del 1 byte del número de puerto (Dato2+Dato3 0000-FFFF(0-65535))

p. ej., cuando se configura el número de puerto como 22, sn (Establecer ID) ca 02 00 16

3) Conexión segura encendida/apagada

Dato1 03
Dato2 00: Apagado
01: Encendido

4) FQDN encendido/apagado (dominio totalmente calificado encendido/apagado)

Dato1 04
Dato2 00: Apagado
01: Encendido

5) Valor del FQDN (nombre del dominio totalmente calificado)

Dato1 05
Dato2 01 ~ 40: Extensión del valor del FQDN (0-64)
Dato3 21 ~ FE: Valor del FQDN (código ASCII)
...
DatoN 21 ~ FE: Valor del FQDN (código ASCII)

p. ej., cuando se transfiere la URL <http://www.abc.com>,
- Dato2: Extensión de la URL (0x12)
- Dato3-: Convertir cada carácter a su valor del código ASCII
-> sn 01 ca 05 12 68 74 74 70 3a 2f 77 77 77 2e 61 62 63 2e 63 6f 6d

6) Modo de inicio

Dato1 06
Dato2 00: Ninguno
01: Local
02: Remoto
03: USB

7) Tipo de aplicación

Dato1 07
Dato2 00: ZIP
01: IPK

8) Configuración automática encendida/apagada

Dato1 08
Dato2 00: Apagado
01: Encendido

9) Actualización de la aplicación local

Dato1 09
Dato2 00: USB
01: Remoto

Reconocimiento

(n)()(Establecer ID)()(OK/NG)(c)(a)(Dato1)
(Dato2)...(DatoN)(x)

* El valor de entrada del Dato1 determina la cantidad de entradas de datos y la extensión de ACK.

* Según el modelo, es posible que no sea compatible.

RESOLUCIÓN DE PROBLEMAS

- » Puede que cada modelo tenga diferentes aspectos para verificar.
- » Para obtener información sobre la configuración de la computadora, consulte Ayuda de Windows.

Modelo correspondiente al color del texto

COMÚN	VIDEO EN PARED	PULGADA PEQUEÑA	CARCASA	OLED	ALARGADO	TÁCTIL
-------	----------------	-----------------	---------	------	----------	--------

Problemas relacionados con el uso

- No funciona el encendido.
 - Revise si el cable está bien conectado al tomacorriente.
 - Cuando se encuentre en un ambiente con temperaturas bajo cero, puede que el gabinete no funcione hasta luego de una hora, una vez que su temperatura interna haya aumentado.
 - En el caso de los modelos que cuentan con disyuntor, revise si está bien conectado. El interruptor del disyuntor debe estar encendido (color rojo).
 - Intente encender el dispositivo luego de desconectar el adaptador de CA y de limpiar el puerto de contacto.
 - Revise si el cable LAN está dañado antes de utilizar la alimentación a través de Ethernet (POE).
 - No conecte el adaptador de CA cuando utilice la alimentación POE.
- Cuando conecte el producto aparecerá el mensaje de "Producto No Reconocido".
 - Verifique si el controlador de la computadora (tarjeta gráfica) está instalado.
 - Verifique si la función de Plug and Play es compatible con la computadora (tarjeta gráfica) en el manual del usuario.

Problemas relacionados con la pantalla (video)

- Aparece un mensaje que dice "Sin señal" o "Formato no válido".
 - El cable de señal que conecta la computadora y el producto está desconectado, o el estado de la conexión de cable es inestable. Verifique el cable de señal.
 - Acceda al menú de entrada para verificar la señal de entrada.
 - La señal de la computadora (tarjeta gráfica) está fuera del rango de frecuencia vertical u horizontal del producto. Consulte las especificaciones de este manual para modificar el rango de frecuencia.
- La posición de la pantalla es incorrecta.
 - Verifique si la resolución y la frecuencia de la tarjeta gráfica son compatibles con el producto. Si la frecuencia supera el rango compatible, utilice la configuración de la computadora para establecer la resolución en el valor recomendado.
 - Señal analógica D-Sub: presione el botón **AUTO** del control remoto para seleccionar de manera automática el mejor estado de la pantalla que se adapte al modo actual. Si considera que la configuración no es adecuada, modifique la configuración de la pantalla de forma manual en el menú OSD.

- La pantalla no se ve bien.
 - Conecte el cable de señal que coincide con la señal de entrada de la fuente.
 - Puede formarse condensación sobre la pantalla. Desaparecerá luego de que el producto haya estado encendido durante un tiempo.
 - La condensación que se forma dentro del producto es un fenómeno natural y no está cubierto por la garantía. (IPX6 es la certificación que ofrece protección de 100 L de agua por minuto para el producto. Sin embargo, no lo protege de la filtración de humedad del aire dentro del dispositivo).
 - Cuando conecte el panel y Signage box, revise los números de serie y asegúrese de que coincidan. De ser así, desconecte el cable de alimentación y conéctelo de nuevo para ejecutar la función Borrar Ruido Panel. (El sistema se reiniciará de forma automática luego de ejecutar la función).
También puede ejecutar la función en el menú **⚙️ (Configuración)** → [Pantalla] → [Configuración Avanzada] → [Configuración de Panel OLED] → [Borrar Ruido Panel].
- La pantalla de configuración del BIOS de la computadora no se visualiza de manera correcta.
 - Es posible que, en algunas PC, la pantalla de configuración del BIOS no se visualice de manera correcta porque la relación de aspecto atípica no es compatible antes de que se configure el controlador de la tarjeta gráfica. Esto no se debe a un defecto del producto, sino al diseño de la relación de aspecto de la pantalla de configuración del BIOS de la tarjeta gráfica. Para acceder a la pantalla de configuración del BIOS de la computadora, conecte un monitor con una relación de aspecto estándar (4:3 o 16:9); luego configure el BIOS.
- Las imágenes de la pantalla parpadean o titilan.
 - Si enciende el monitor cuando está frío, es posible que la pantalla parpadee. Esto es normal.
 - Asegúrese de que la configuración actual de la resolución y la frecuencia de la tarjeta gráfica sean compatibles con el monitor.
- Aparecen rayas en el fondo.
 - Señal analógica D-Sub: presione el botón **AUTO** del control remoto para seleccionar de manera automática el mejor estado de la pantalla que se adapte al modo actual. Si considera que la configuración no es adecuada, modifique la configuración de la pantalla de forma manual en el menú OSD.
- Aparece ruido horizontal o los caracteres se ven borrosos.
 - Señal analógica D-Sub: presione el botón **AUTO** del control remoto para seleccionar de manera automática el mejor estado de la pantalla que se adapte al modo actual. Si considera que la configuración no es adecuada, modifique la configuración de la pantalla de forma manual en el menú OSD.
- La imagen no se visualiza.
 - Compruebe que el cable que conecta el panel y Signage box esté bien conectado.

Problemas relacionados con la pantalla (color)

- La pantalla tiene mala resolución de color (16 colores).
 - Utilice la configuración de la computadora para ajustar el color a 24 bits (True Color) o más.
- El color de la pantalla es inestable o monocromático.
 - Revise el estado de la conexión del cable de señal. O bien, vuelva a insertar la tarjeta gráfica de la computadora.
- Aparecen puntos negros o brillantes en la pantalla.
 - Se pueden ver algunos píxeles (rojo, verde, azul, negro) en la pantalla debido a las características únicas del panel. No se debe al mal funcionamiento del producto.
- El brillo de la pantalla parece bajo.
 - Vuelva a ajustar el brillo y el contraste.
 - Es posible que la luz de fondo deba repararse.
 - Si la temperatura interna del gabinete aumenta, es posible que el brillo de la pantalla disminuya. Limpie el intercambiador de calor o el filtro del gabinete de manera periódica.

Problemas relacionados con el sonido

- No hay salida de sonido.
 - Verifique si el cable de audio está bien conectado.
 - Ajuste el volumen del producto o del dispositivo externo.
 - Verifique si el sonido está bien configurado.
- El sonido se oye muy apagado.
 - Seleccione el sonido apropiado con el ecualizador.
- El sonido está demasiado bajo.
 - Ajuste el volumen del producto o del dispositivo externo.
- Para algunos modelos, deberá comprar bocinas externas por separado porque no vienen incorporadas.

Otros problemas

- El dispositivo se apaga de manera repentina.
 - Verifique si la función de apagado automático está activada en la configuración de la hora.
 - La fuente de alimentación no recibe un suministro adecuado. Verifique si el cable de alimentación del dispositivo está bien conectado.
 - Revise la configuración de control de alimentación.
 - Si la temperatura interna del gabinete aumenta, el dispositivo puede apagarse. Limpie el intercambiador de calor o el filtro del gabinete de manera periódica.
 - Compruebe si el ventilador funciona de forma correcta.
 Consulte el estado del ventilador en  (CONFIGURACIÓN) → [General] → [Información del Sistema] → [Estado del Ventilador].

PRECAUCIÓN

- Cuando se utiliza una pantalla estática específica durante mucho tiempo, es posible que aparezcan imágenes residuales. Para reducir su frecuencia, se recomienda no superar el tiempo óptimo de funcionamiento en función del tamaño de la pantalla y mostrar el contenido de video con una pequeña cantidad de caracteres o logos determinados. Tiempo de operación diario recomendado (55 pulgadas: 18 horas; 65 pulgadas: 12 horas)
- Es posible que aparezcan algunas líneas horizontales en las pantallas mientras se ejecuta la función [Borrar Ruido Panel]. Esto es normal, por lo que no debe preocuparse. Si se conecta la alimentación o se produce una interrupción en el servicio eléctrico mientras la función [Borrar Ruido Panel] está en ejecución, es posible que esta no funcione de manera correcta.
- Encienda el dispositivo cinco minutos después de ejecutar la función [Borrar Ruido Panel].
- Es posible que las bocinas externas conectadas al producto suenen cuando se ejecuta la función [Borrar Ruido Panel].
- [Borrar ruido panel]: Corrige los problemas que pueden surgir cuando la pantalla está encendida durante mucho tiempo.
- Utilice la función [Configuración del modo de protección de la pantalla] en [Configuración de Panel OLED] para prevenir de manera efectiva la formación de imágenes residuales.

Problemas relacionados con la función táctil

- La función táctil no responde.
 - Es posible que esto suceda porque el cable USB que conecta la computadora y el dispositivo no está conectado. Retire el cable USB y vuelva a conectarlo pasados 10 segundos.
 - Asegúrese de que el cable de alimentación de la computadora esté bien conectado al tomacorriente y, luego, reinicie la PC.
 - Es posible que la función táctil no responda cuando el sistema se apague debido una inestabilidad de red. Vuelva a conectar el cable LAN o reinicie la computadora.
 - Si la computadora y el dispositivo no están conectados con un cable de señal, la función táctil no responderá. Verifique la conexión del cable de señal.
 - Es posible que la función táctil no responda cuando el dispositivo está apagado. Verifique la alimentación del producto.
 - Si no utiliza un tomacorriente con conexión a tierra, es posible que haya un problema o un error con la función táctil. Siempre conecte el cable de alimentación a un tomacorriente con conexión a tierra.
 - Verifique si la pantalla está encendida.
 - Es posible que haya un problema o un error con la función táctil en los siguientes casos:
 - si toca la pantalla solo con las uñas o la punta de los dedos;
 - si sujeta el lápiz para pantalla táctil del extremo o casi del extremo;
 - si presiona demasiado fuerte el lápiz para pantalla táctil sobre la pantalla.
- La parte de la pantalla que estoy pulsando no corresponde a las coordenadas de pulsado.
 - Es posible que esto ocurra cuando la pantalla táctil no esté calibrada de manera correcta. Cambie la configuración de computadora de la tableta.
- El pulsado se aplica en un monitor que no es el correspondiente.
 - Es posible que esto ocurra si el monitor no está configurado como el predeterminado cuando utiliza varios monitores. Establezca el monitor como el predeterminado.
 - Es posible que esto ocurra cuando la pantalla táctil no esté calibrada de manera correcta. Cambie la configuración de computadora de la tableta.
- La función multitáctil no responde.
 - Es posible que el contenido reproducido (por ejemplo: Paint, etc.) no admita puntos de función multitáctil. Asegúrese de utilizar contenido que admita el punto de función multitáctil.
 - Retire el cable USB y vuelva a conectarlo pasados 10 segundos.
 - Reproduzca el contenido (por ejemplo: Paint, etc.) nuevamente.
 - Reinicie la computadora.
 - Es posible que la función multitáctil no responda de manera correcta en los bordes de la pantalla táctil.
 - Si el intervalo entre dos pulsaciones o toques es demasiado corto, es posible que ocurra un problema de pulsado.

Fijación de imágenes

- Las imágenes residuales aparecen cuando se apaga el dispositivo.
 - Si se visualiza una imagen fija durante un período prolongado, es posible que se dañen los píxeles. Utilice la función de protector de pantalla.
 - Cuando se visualiza una imagen oscura en la pantalla luego de una imagen con mucho contraste (negro y blanco o gris), puede que la imagen quede fija. Esto suele suceder con los dispositivos de visualización.
- Si se visualiza una imagen estática en el panel LCD durante un período prolongado, puede ocasionar una diferencia de voltaje entre los electrodos que operan los cristales líquidos. Cuando la diferencia de voltaje entre los electrodos se va acumulando con el tiempo, los cristales líquidos tienden a permanecer alineados en una dirección. Durante este proceso, una imagen que se visualizó previamente sigue visible. Este fenómeno se conoce como fijación de la imagen.
- Esto no ocurre cuando se cambia de imágenes de forma constante, sino cuando se visualiza una imagen fija durante un período prolongado. Por lo tanto, le recomendamos que consulte las instrucciones a continuación para reducir los riesgos de fijación de imágenes cuando se visualiza una imagen fija. Se recomienda cambiar la pantalla cada 12 horas como mínimo; si se hace de manera más frecuente, se reducen aún más los riesgos de fijación de imágenes.
- Condiciones de operación recomendadas

- Cambie el fondo de pantalla y los colores del tema con el mismo intervalo de tiempo.
 - Cuando cambie los colores, utilice colores complementarios para evitar la fijación de imágenes.

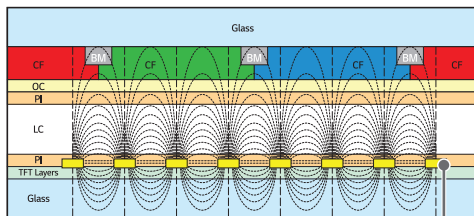

Capa de píxeles ITO o MoTi

- Cambie la imagen con el mismo intervalo de tiempo.
 - Asegúrese de que los caracteres o las imágenes que se visualizan antes de cambiar la imagen sigan en la misma ubicación luego de cambiarla.



