



MANUAL DEL PROPIETARIO

LAVADORA



Antes de empezar la instalación, lea con atención estas instrucciones. Con ello, la instalación le resultará más sencilla y se asegurará de que el aparato quede instalado de forma correcta y segura. Guarde estas instrucciones cerca del aparato después de la instalación para poder consultarlas en el futuro.

ES SPANISH

F 4 J5/J6 T/Q (Y)(W)(0~9)(W)(S)

F 2 J5/J6 T/Q (Y)(W)(0~9)(W)(S)

F 0 J5/J6 T/Q (Y)(W)(0~9)(W)(S)

F4J*,F2J*, F0J*

MFL70062522
Rev.04_11072019

www.lg.com

Copyright © 2017 - 2019 LG Electronics Inc. Todos los derechos reservados

ÍNDICE

Este manual puede contener imágenes o contenido diferente del modelo que haya adquirido.

Este manual está sujeto a revisión por parte del fabricante.

INSTRUCCIONES DE SEGURIDAD	3
Instrucciones de seguridad importantes	3
Símbolo para marcar AEE	8
INSTALACIÓN	9
Piezas	9
Accesorios	9
Especificaciones	10
Requisitos del lugar de instalación	11
Desembalaje y retirada de los tornillos para el transporte	12
Uso de almohadillas antideslizantes (opcionales)	13
Suelos de madera (tarima flotante)	13
Nivelación del electrodoméstico	14
Conexión del tubo de suministro de agua	14
Instalación del tubo de desagüe	17
FUNCIONAMIENTO	18
Uso de la lavadora	18
Clasificación de la colada	19
Adición de productos de limpieza	20
Panel de control	22
Tabla de programas	23
Programa de opción	27
FUNCIONES SMART	30
Uso de la función Tag On	30
Uso de la aplicación	30
Uso de la función de Smart Diagnosis™	31
MANTENIMIENTO	32
Limpieza de la lavadora	32
Limpieza del filtro de entrada de agua	32
Limpieza del filtro de la bomba de desagüe	33
Limpieza del cajón dispensador	34
Limpieza de la cuba (☺) (Opcional)	34
SOLUCIÓN DE PROBLEMAS	35
Diagnóstico de problemas	35
Mensajes de error	38
GARANTÍA	40
DATOS DE FUNCIONAMIENTO	43

Las siguientes instrucciones de seguridad tienen por objetivo evitar riesgos imprevistos o daños derivados de un funcionamiento poco seguro o incorrecto del aparato.

Las instrucciones se dividen en "ADVERTENCIAS" y "PRECAUCIONES", como se describe a continuación.

 Este símbolo se muestra para indicar cuestiones y acciones que pueden suponer un riesgo. Lea con atención la parte señalada con este símbolo y siga las instrucciones a fin de evitar riesgos.

 **ADVERTENCIA**

Indica que, de no seguirse las instrucciones, pueden producirse lesiones graves o la muerte.

 **PRECAUCIÓN**

indica que, de no seguirse las instrucciones, pueden producirse lesiones menos graves o daños en el aparato.

Instrucciones de seguridad importantes

 **ADVERTENCIA**

Para reducir el riesgo de explosión, incendio, muerte, descarga eléctrica, lesiones o quemaduras a personas al utilizar este producto, siga instrucciones básicas de seguridad, entre las que se encuentran las siguientes:

Niños

Este electrodoméstico no está previsto para ser utilizado por personas (niños incluidos) con capacidades físicas, sensoriales o mentales disminuidas o sin experiencia o conocimientos, a menos que una persona responsable de su seguridad las supervise o les facilite instrucciones relativas al uso del electrodoméstico. Se debe supervisar a los niños para asegurarse de que no jueguen con el electrodoméstico.

Para uso en Europa:

Este electrodoméstico solo puede ser utilizado por niños a partir de 8 años de edad y personas con capacidades físicas, sensoriales o mentales disminuidas o sin experiencia o conocimientos si están sometidos a supervisión o si reciben instrucciones sobre el uso del electrodoméstico de forma segura y entienden los peligros que entraña. Los niños no deben jugar con el electrodoméstico. Los niños no pueden llevar a cabo operaciones de limpieza ni de mantenimiento sin supervisión.

Los niños de menos de 3 años de edad deben mantenerse alejados del electrodoméstico, a menos que estén sometidos a supervisión continua.

Instalación

- No trate nunca de hacer funcionar el electrodoméstico si está dañado, averiado o parcialmente desmontado, si le faltan piezas o si tiene piezas rotas, lo que incluye daños en el cable o el enchufe.
- Este aparato sólo debe ser transportado por dos o más personas que sostengan el aparato de forma segura.
- No instale el aparato en un lugar húmedo y polvoriento. No instale ni guarde el aparato en cualquier área al aire libre, o cualquier área que esté sujeta a condiciones climatológicas tales como la luz directa del sol, el viento o la lluvia o temperaturas bajo cero.
- Apriete el tubo de desagüe para evitar que se separe.
- Si el cable de alimentación está dañado o el hueco de la toma de corriente está suelto, no utilice el cable de alimentación y póngase en contacto con un centro de servicio autorizado.
- No enchufe múltiples tomas de corriente, un cable de alimentación o el adaptador de extensión con este aparato.

- Este aparato no se debe instalar detrás de una puerta con llave, una puerta corredera o una puerta con una bisagra en el lado opuesto al del aparato, de tal manera que una apertura total de la puerta del aparato quede restringida.
- Este electrodoméstico debe llevar conexión a tierra. En caso de avería o cortocircuito, la conexión a tierra reducirá el riesgo de descarga eléctrica, al proporcionar una vía de menor resistencia para la corriente eléctrica.
- Este aparato está equipado con un cable que tiene un conductor de conexión a tierra y un enchufe de corriente a tierra. El cable de alimentación debe estar conectado a una toma de corriente apropiado que esté instalado y conectado a tierra de acuerdo con todos los códigos y ordenanzas locales.
- Una conexión incorrecta del conductor a tierra del equipo puede causar riesgos de descarga eléctrica. Consulte a un electricista o técnico de servicio cualificados si tiene dudas acerca de si el aparato está correctamente conectado a tierra.
- No modifique el enchufe suministrado con el aparato. Si no cabe en la toma, pida a un electricista cualificado que le instale una toma adecuada.

Funcionamiento

- No intente separar ningún panel ni desmontar el aparato. No aplique ningún objeto afilado al panel de control con el fin de operar el aparato.
- No intente reparar o reemplazar ninguna parte del electrodoméstico. Todas las reparaciones deben ser realizadas por personal de servicio cualificado a menos que se recomiende específicamente lo contrario en este manual de instrucciones. Utilice solo piezas de fábrica autorizadas.

- No introduzca animales vivos, como mascotas, en el electrodoméstico.
- Mantenga la zona de debajo y alrededor del electrodoméstico libre de materiales combustibles, como pelusas, papel, trapos, productos químicos, etc.
- No deje abierta la puerta de este electrodoméstico. Los niños pueden colgarse de la puerta o meterse dentro del electrodoméstico, lo que puede provocar daños o lesiones.
- Use un tubo o conjunto de tubos nuevos suministrados con el aparato. La reutilización de los tubos viejos puede ocasionar una fuga de agua y, en consecuencia, daños a la propiedad.
- No introduzca, lave ni seque prendas que se hayan limpiado, lavado, empañado o salpicado con sustancias combustibles o explosivas (como ceras, quitaceras, aceite, pintura, gasolina, desengrasantes, disolventes para limpieza en seco, queroseno, gasolina, quitamanchas, aguarrás, aceite vegetal, aceite para cocinar, acetona, alcohol etc.). Un uso inadecuado puede provocar un incendio o una explosión.
- No introduzca las manos en el electrodoméstico mientras esté funcionando. Espere a que el tambor se haya detenido por completo.
- En caso de inundación, desconecte el cable de alimentación y póngase en contacto con el centro de información al cliente de LG Electronics.
- No ejerza una fuerza excesiva en la puerta del electrodoméstico cuando esté abierta.
- No toque la puerta durante un programa de alta temperatura.
- No utilice gases inflamables ni sustancias inflamables (benceno, gasolina, diluyente, petróleo, alcohol, etc.) cerca del aparato.
- Si el tubo de desagüe o el de entrada se congelan durante el invierno, utilícelos únicamente después de descongelarlos.
- Guarde el detergente, suavizante y lejía fuera del alcance de los niños.

- No toque el enchufe de alimentación o los controles del aparato con las manos mojadas.
- No doble excesivamente el cable de alimentación ni coloque un objeto pesado sobre él.
- No lave alfombras, esterillas, zapatos o mantas para mascotas, o cualquier otro artículo que no sea ropa o sábanas, en esta máquina.
- Este aparato solo debe ser usado para fines domésticos y no debe utilizarse para su uso en caravanas.
- Si se produce una fuga de gas (isobutano, propano, gas natural, etc.) no toque el aparato ni el enchufe de corriente y ventile la zona de inmediato.

Mantenimiento

- Enchufe de manera segura el cable de alimentación en la toma de corriente después de eliminar por completo cualquier humedad y polvo.
- Desconecte el aparato de la fuente de alimentación antes de limpiar el aparato. Ajustar los controles en la posición OFF o posición de espera no desconecta al aparato de la fuente de alimentación.
- No pulverice agua en el interior o en el exterior del aparato para limpiarlo.
- Nunca desenchufe el aparato tirando del cable de alimentación. Agarre siempre el enchufe firmemente y tire en línea recta desde la toma de corriente.

Eliminación

- Antes de eliminar un electrodoméstico viejo, desenchúfelo. Corte el cable directamente por detrás del electrodoméstico para evitar un uso inadecuado.
- Elimine el material de embalaje (como vinilo y poliestireno extruido) de forma que los niños no tengan acceso a él. Los materiales de embalaje pueden causar asfixia.
- Retire la puerta antes de eliminar o desechar este aparato para evitar el peligro de que los niños o animales pequeños puedan quedar atrapados en el interior.

Símbolo para marcar AEE



- El símbolo del contenedor de basura tachado con un aspa indica que la recogida separada de aparatos eléctricos y electrónicos (AEE) debe realizarse de manera separada.
- Los productos eléctricos antiguos pueden contener sustancias peligrosas de modo que la correcta eliminación del antiguo aparato ayudará a evitar posibles consecuencias negativas para el medio ambiente y para la salud humana. El antiguo aparato puede contener piezas reutilizables que podrían utilizarse para reparar otros productos y otros materiales valiosos que pueden reciclarse para conservar los recursos limitados.
- Puede llevar el aparato a cualquiera de los centros autorizados para su recogida. Para obtener la información más actualizada para su país por favor visite www.lg.com/global/recycling

Piezas

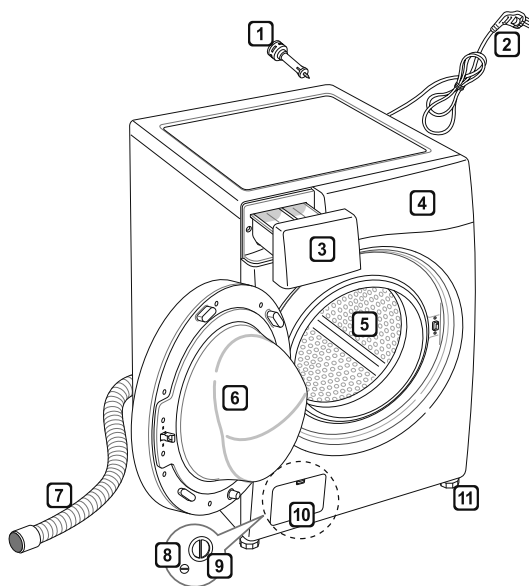

- 1 Tornillos para el transporte
- 2 Enchufe de alimentación
- 3 Cajón
- 4 Panel de control
- 5 Tambor
- 6 Puerta
- 7 Tubo de desagüe
- 8 Tapón de desagüe
- 9 Filtro de la bomba de desagüe
- 10 Tapa (la ubicación puede variar según el aparato)
- 11 Patas ajustables

Accesorios

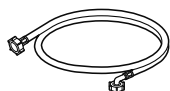

Tubo de suministro de agua fría (1 ud.)
(opcional: agua caliente [1 ud.])



Llave de ajuste



Láminas antideslizantes
(opcionales)

Especificaciones

Modelo	F 4 J5/J6 T/Q (Y)(W)(0~9)(W)(S) F 2 J5/J6 T/Q (Y)(W)(0~9)(W)(S) F 0 J5/J6 T/Q (Y)(W)(0~9)(W)(S) F4J*,F2J*, F0J*
Capacidad de lavado	8/7 kg
Alimentación de corriente	220–240 V~, 50 Hz
Tamaño	600 mm (anchura) x 560 mm (profundidad) x 850 mm (altura)
Peso del aparato	62 kg
Presión de agua admitida	0,1–1,0 MPa (1,0–10,0 kgf/cm ² , 1.0 – 10.0 bar)

- La apariencia y las especificaciones pueden cambiar sin previo aviso para mejorar la calidad del producto.
- No se requiere protección adicional contra reflujo para la conexión al suministro de agua.

Requisitos del lugar de instalación

Ubicación

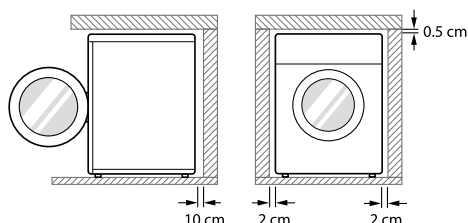

Nivelación del suelo : la pendiente admisible bajo todo el aparato es de 1°.

Toma de corriente : debe estar como máximo a 1 metro a cualquier lado de la ubicación del aparato.

- No sobrecargue la toma con más de un electrodoméstico.

Espacio libre adicional : Para la pared, 10 cm: por detrás/5 cm: lado derecho e izquierdo

- No coloque ni almacene productos de lavado sobre el electrodoméstico en ningún momento. Estos productos pueden dañar el acabado o los controles.

⚠ ADVERTENCIA

- El enchufe debe estar conectado a una toma de corriente apropiada y correctamente instalada y con una toma a tierra hecha según los códigos y las ordenanzas locales.

Colocación

- Instale el electrodoméstico sobre un suelo plano y duro.
- Asegúrese de que la circulación de aire alrededor del electrodoméstico no se vea obstaculizada por alfombras, estereras, etc.
- No trate jamás de corregir posibles irregularidades en el suelo con trozos de madera, cartón o materiales similares debajo del electrodoméstico.

- Si resulta imposible evitar colocar el electrodoméstico junto a una cocina de gas o carbón, deberá insertarse entre los dos aparatos un aislamiento (85x60 cm) cubierto con aluminio en la parte que da a la cocina u hornillo.
- No instale el electrodoméstico en estancias en las que puedan producirse temperaturas de congelación. Los tubos congelados pueden estallar al ser sometidos a presión. La fiabilidad de la unidad de control electrónico puede reducirse a temperaturas por debajo del punto de congelación.
- Asegúrese de que, cuando el electrodoméstico esté instalado, resulte de fácil acceso para el técnico en caso de avería.
- Con el aparato instalado, ajuste las cuatro patas usando la llave de ajuste de los tornillos para el transporte a fin de garantizar que el aparato esté estable y que quede un espacio libre de aproximadamente 5 mm entre la parte superior del aparato y la inferior de cualquier encimera.
- Si el electrodoméstico se entrega en invierno y las temperaturas están por debajo del punto de congelación, déjelo a temperatura ambiente durante varias horas antes de hacerlo funcionar.

⚠ ADVERTENCIA

- Este aparato no está diseñado para su uso en el mar ni en instalaciones móviles como caravanas, aviones, etc.

Conexión eléctrica

- No utilice cables alargadores ni multiplicadores.
- Desenchufe siempre el electrodoméstico y corte la entrada de agua después del uso.
- Conecte el electrodoméstico a un enchufe con conexión a tierra de acuerdo con las regulaciones sobre cableado eléctrico.
- El electrodoméstico debe colocarse de forma que resulte fácil acceder al enchufe.
- Solo el personal cualificado puede realizar reparaciones en el electrodoméstico. Las reparaciones efectuadas por personas sin experiencia pueden provocar lesiones o averías graves. Póngase en contacto con el centro de servicio local.

Desembalaje y retirada de los tornillos para el transporte

1 Levante el electrodoméstico de la base de espuma.

- Tras retirar el cartón y el material de embalaje, levante el electrodoméstico de la base de espuma. Asegúrese de que el soporte de la cuba sale con la base y no se queda atrapado en la parte inferior del electrodoméstico.
- Si debe apoyar el electrodoméstico en el suelo para retirar la base de cartón, proteja los laterales y apóyelo sobre un lado. No apoye jamás el electrodoméstico sobre la parte frontal o posterior.

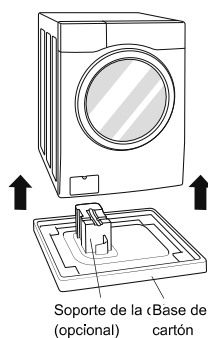

2 Retire los conjuntos de tornillos.

- Empezando por los dos tornillos de transporte inferiores, utilice la llave de ajuste (incluida) para aflojar por completo todos los tornillos de transporte girándolos en sentido contrario a las agujas del reloj. Retire los conjuntos de tornillos sacudiéndolos ligeramente mientras los extrae.

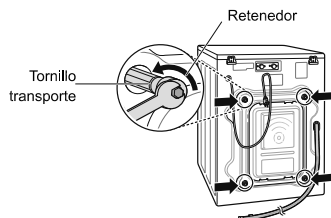

3 Coloque los tapones de los orificios.

- Los tapones para agujeros se encuentran en el paquete de accesorios o adjuntos a la parte trasera.

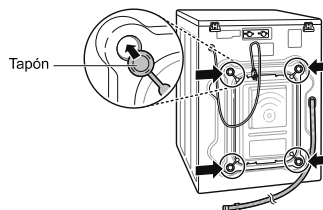

NOTA

- Guarde los conjuntos de tornillos para su uso futuro. A fin de evitar daños en los componentes internos, no transporte el electrodoméstico sin volver a colocar los tornillos para el transporte.
- Si no se retiran los tornillos para el transporte y los retenedores, pueden producirse graves vibraciones y ruidos que podrían provocar daños permanentes en el electrodoméstico. El cable está fijado a la parte posterior del electrodoméstico con un tornillo para el transporte que impide el funcionamiento mientras los tornillos para el transporte estén puestos.

Uso de almohadillas antideslizantes (opcionales)

Si instala el electrodoméstico sobre una superficie resbaladiza, este puede moverse debido al exceso de vibraciones. Una nivelación incorrecta puede provocar averías debido al ruido y las vibraciones. Si esto ocurriera, coloque las almohadillas antideslizantes bajo las patas niveladoras y ajuste el nivel.

- 1 Limpie el suelo para fijar las almohadillas antideslizantes.
 - Utilice un trapo seco para retirar y limpiar objetos extraños y humedad. Si queda humedad, las almohadillas antideslizantes podrían deslizarse.
- 2 Ajuste el nivel después de colocar el electrodoméstico en el lugar de instalación.
- 3 Coloque la parte adhesiva de las almohadillas antideslizantes sobre el suelo.
 - Es más eficaz colocar las almohadillas antideslizantes bajo las patas delanteras. Si resulta difícil colocar las almohadillas bajo las patas delanteras, póngalas bajo las traseras.

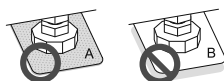
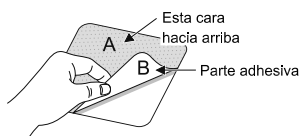

- 4 Asegúrese de que el electrodoméstico esté a nivel.
 - Empuje o sacuda suavemente los bordes superiores del electrodoméstico para asegurarse de que no se balancee. Si el electrodoméstico se balancea, nivélelo otra vez.

NOTA

- Puede obtener almohadillas de goma del centro de servicio de LG.

Suelos de madera (tarima flotante)

- Los suelos de tarima de madera flotante son especialmente susceptibles a las vibraciones.
- Para evitar las vibraciones recomendamos colocar almohadillas de goma de al menos 15 mm de grosor bajo cada pata del electrodoméstico, sujetas con tornillos a, por lo menos, dos listones del suelo.

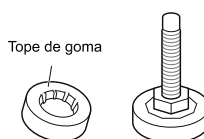

- Si es posible, instale el electrodoméstico en una de las esquinas de la estancia, donde el suelo es más estable.
- Coloque los topes de goma para reducir las vibraciones.

NOTA

- La correcta colocación y nivelación de la lavadora asegurará un funcionamiento prolongado, estable y fiable.
- La lavadora debe estar totalmente horizontal y bien asentada en su posición.
- No debe balancearse de una esquina a otra cuando esté cargada.
- La superficie de instalación debe estar limpia, carente de cera para el suelo y otros recubrimientos lubricantes.
- No deje que las patas de la lavadora se mojen. Si se mojan, pueden producirse vibraciones o ruidos.
- Puede obtener topes de goma (n.º de pieza 4620ER4002B) del centro de servicio de LG.

Nivelación del electrodoméstico

Si el suelo no está nivelado, gire las patas ajustables según sea necesario (no introduzca trozos de madera, etc. bajo las patas). Asegúrese de que las cuatro patas estén estables y apoyadas sobre el suelo y, a continuación, compruebe que el electrodoméstico está perfectamente nivelado (utilice un nivel).

- Una vez nivelado el electrodoméstico, apriete las contratuercas hacia la base del mismo. Todas las contratuercas deben estar apretadas.

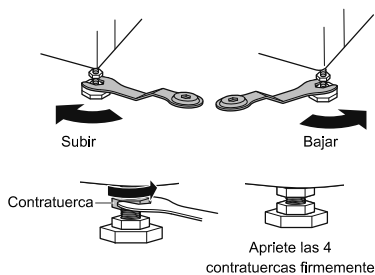

Comprobación diagonal

- Al empujar hacia abajo los bordes de la parte superior del aparato en diagonal, el aparato no debe moverse nada hacia arriba ni hacia abajo (compruebe las dos direcciones). Si el aparato se balancea al empujar en diagonal la parte superior, vuelva a ajustar las patas.

NOTA

- Los suelos de madera o tarima flotante pueden contribuir a un exceso de vibraciones y desequilibrio.
- Si la lavadora se instala sobre una plataforma elevada, debe fijarse de forma segura para eliminar el riesgo de que caiga.

Conexión del tubo de suministro de agua

- La presión del agua debe estar entre 0,1 MPa y 1,0 MPa (1,0-10,0 kgf/cm²).
- No raspe ni desgare la manguera de suministro a la válvula.
- Si la presión del agua es superior a 1,0 MPa, debe instalarse un dispositivo de descompresión.
- Compruebe periódicamente el estado del tubo y sustitúyalo si es preciso.

Comprobación de la junta de goma de la manguera de suministro de agua

Se suministran dos juntas de gomas con los tubos de entrada de agua. Estas se usan para evitar fugas de agua. Asegúrese de que la conexión con los grifos esté suficientemente apretada.

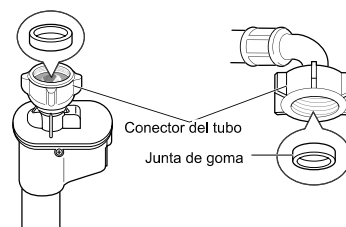
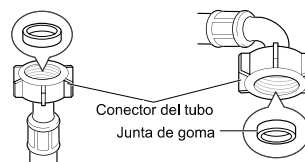

Conexión del tubo al grifo de agua

Conexión del tubo roscante al grifo con tuerca

Enrosque el conector del tubo al grifo de entrada de agua.

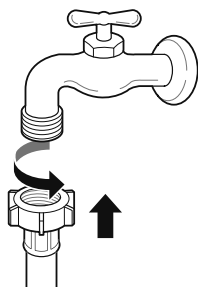

Conexión del tubo roscante al grifo sin tuerca

1 Afloje los cuatro tornillos de fijación.

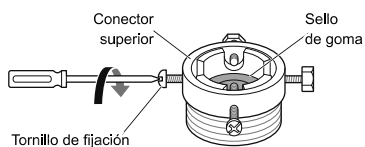

2 Retire la placa guía si el grifo es demasiado grande y no cabe en el adaptador.

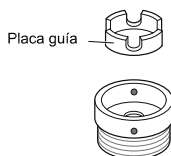

3 Empuje el adaptador sobre el extremo del grifo para que la junta de goma forme una conexión estanca. Apriete los cuatro tornillos de fijación.

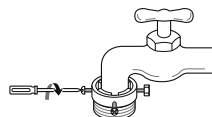

4 Empuje el tubo de suministro verticalmente hacia arriba para que la junta de goma que hay en el interior del tubo se adhiera por completo al grifo y, a continuación, apriételo roscándolo hacia la derecha.

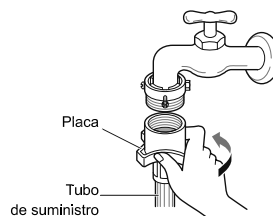

Conexión del tubo de un solo toque al grifo sin tuerca

1 Desenrosque la placa anular del adaptador y suelte los cuatro tornillos de fijación.

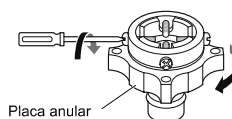

2 Retire la placa guía si el grifo es demasiado grande y no cabe en el adaptador.

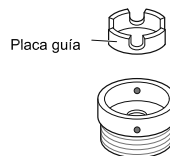

- 3** Empuje el adaptador sobre el extremo del grifo para que la junta de goma forme una conexión estanca. Apriete los cuatro tornillos de fijación y la placa del anillo adaptador.

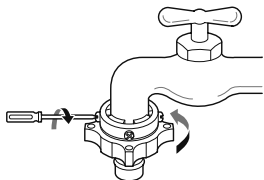

- 4** Tire de la placa retenedora del conector hacia abajo, empuje el tubo de suministro hacia el adaptador y suelte la placa retenedora del conector. Asegúrese de que el adaptador se quede bloqueado en su posición.

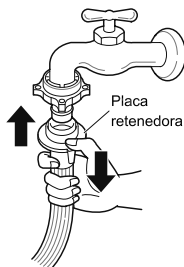

NOTA

- Antes conectar el tubo de suministro al grifo de agua, abra este para dejar salir los cuerpos extraños (suciedad, arena, serrín, y etc.) de las tuberías. Deje el agua caer en un cubo y compruebe su temperatura.

Conexión del tubo al electrodoméstico

Coloque la toma de agua caliente a la toma de suministro de agua caliente en la parte posterior de la lavadora. Coloque la toma de agua fría al suministro de agua fría en la parte posterior de la lavadora.

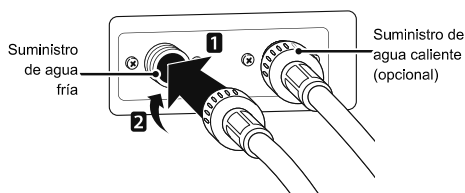

NOTA

- Una vez hecha la conexión, si sale agua del tubo, repita los mismos pasos. Utilice el tipo de grifo más convencional para la entrada de agua. En caso de que el grifo sea cuadrado o demasiado grande, retire la placa guía antes de insertar el grifo en el adaptador.

Uso de un grifo horizontal

Grifo horizontal



Extensión del grifo

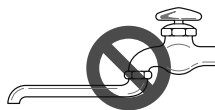

Grifo cuadrado



Instalación del tubo de desagüe

- El tubo de desagüe no debe colocarse a más de 100 cm por encima del suelo. Puede que el agua de la lavadora no desagüe o lo haga lentamente.
- Al fijar correctamente el tubo de desagüe, estará protegiendo el suelo de daños debidos a fugas de agua.
- Si el tubo de desagüe es demasiado largo, no lo fuerce para meterlo detrás del electrodoméstico. Ello causará ruidos anómalos.

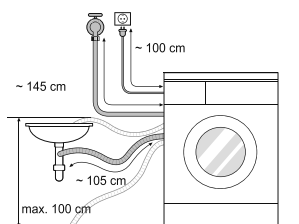

- Cuando instale el tubo de desagüe a un fregadero, átelo para fijarlo firmemente.
- Al fijar correctamente el tubo de desagüe, estará protegiendo el suelo de daños debidos a fugas de agua.

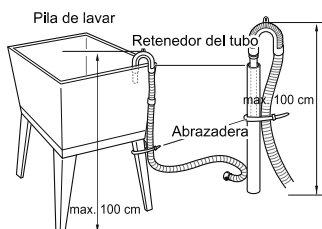
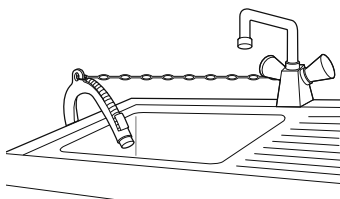

Uso de la lavadora

Antes del primer lavado, seleccione un programa de lavado, y deje que la lavadora lave sin ropa. Ello eliminará del tambor los residuos y el agua que puedan haber quedado durante la fabricación.

1 Clasificación de la colada e introducción de las prendas

- Clasifique la colada por tipo de tejido, grado de suciedad, color y tamaño de la carga según sea necesario. Abra la puerta e introduzca las prendas en la lavadora.

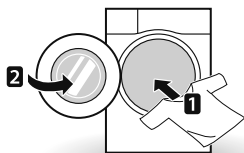

2 Adición de productos de limpieza y/o detergente y suavizante

- Añada la cantidad adecuada de detergente al cajón dispensador de detergente. Si lo desea, añada lejía o suavizante en los compartimentos adecuados del dispensador.

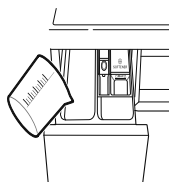

3 Encendido de la lavadora

- Pulse el botón **Encendido** para encender la lavadora.

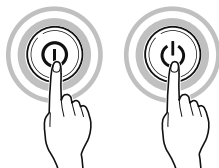

4 Selección del ciclo de lavado deseado

- Pulse repetidamente el botón ciclo o gire el selector de ciclo hasta que se seleccione el ciclo que desee.

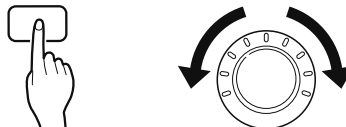

5 Comienzo del ciclo

- Pulse el botón **Inicio/Pausa** para que comience el ciclo. La lavadora se agitará brevemente sin agua para medir el peso de la carga. Si no se pulsa el botón **Inicio/Pausa** en el transcurso de 5 minutos, la lavadora se apagará y los ajustes se perderán.



6 Finalización del ciclo

- Cuando el ciclo haya terminado, sonará una melodía. Retire inmediatamente la ropa de la lavadora para reducir las arrugas. Compruebe la junta de la puerta al retirar la carga por si han quedado prendas pequeñas atrapadas en ella.

Clasificación de la colada

1 Busque la etiqueta de consejos de lavado de sus prendas.

- En esta etiqueta se indica el contenido de tejido de la prenda y cómo debe lavarse.
- Símbolos en la etiqueta de consejos de lavado:

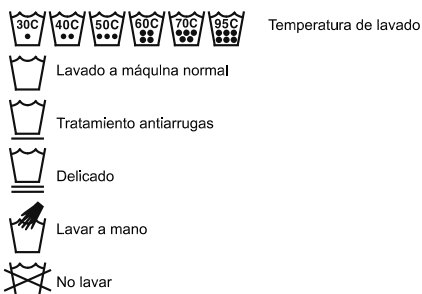

2 Clasificación de la colada

- Para obtener unos resultados óptimos, clasifique las prendas en cargas que puedan lavarse con el mismo ciclo de lavado.
- Los distintos tejidos deben lavarse con distintas temperaturas y velocidades de centrifugado.
- Separe siempre los colores oscuros de los claros y blancos. Lave estas prendas por separado, ya que pueden producirse transferencias de color y pelusa, lo que provocaría la decoloración de prendas blancas y de color claro. Si es posible, no lave las prendas muy sucias con las que no lo estén tanto.
 - Suciedad (Abundante, Normal, Escasa): separe la ropa de acuerdo con su grado de suciedad.
 - Color (Blancos, Claros, Oscuros): separe los tejidos blancos de los tejidos de color.
 - Pelusa (Generadores de pelusa, Receptores de pelusa): lave por separado las prendas que suelten mucha pelusa y las que tiendan a recibirla.

3 Cuidados antes de la carga

- Combine prendas grandes y pequeñas en una carga. Cargue antes las prendas grandes.
- Las prendas grandes no deben suponer más de la mitad de la carga total de lavado. No lave una sola prenda. Ello podría hacer que la carga se desequilibre. Añada una o dos prendas similares.
- Compruebe todos los bolsillos para asegurarse de que están vacíos. Los objetos tales como clavos, horquillas del pelo, cerillas, bolígrafos, monedas y llaves pueden dañar tanto la lavadora como las prendas.

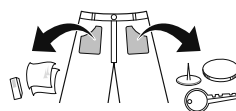

- Cierre las cremalleras y ganchos y ate los lazos para asegurarse de que estos objetos no se enganchan en otras prendas.
- Trate previamente la suciedad y manchas cepillando una pequeña cantidad de detergente disuelto en agua sobre las manchas para ayudar a quitar la suciedad.
- Compruebe los pliegues de la junta flexible (gris) y retire los objetos pequeños que pueda haber.

⚠ PRECAUCIÓN

- Compruebe el interior del tambor y retire las prendas que puedan haber quedado de un lavado anterior.

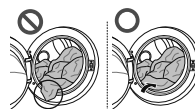

- Retire las prendas u objetos que pueda haber en la junta flexible para evitar daños en la ropa y la junta.

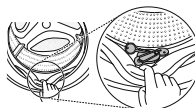

Adición de productos de limpieza

Dosificación del detergente

- El detergente debe usarse de acuerdo con las instrucciones del fabricante y seleccionarse en función del tipo, color, grado de suciedad del tejido y temperatura de lavado.
- Si utiliza demasiado detergente, puede generarse mucha espuma, lo que causará un resultado insatisfactorio del lavado o una carga excesiva en el motor.
- Si desea usar detergente líquido, siga las instrucciones del fabricante.
- Puede verter el detergente líquido directamente en el cajón principal del detergente si va a iniciar el ciclo de inmediato.
- No utilice detergente líquido si va a usar la función Finalización Diferida o si ha seleccionado Pre-Lavado, ya que el líquido puede solidificarse.
- Si se produce demasiada espuma, reduzca la cantidad de detergente.
- Puede ser necesario ajustar el uso de detergente según la temperatura y dureza del agua y el tamaño y grado de suciedad de la carga. Para obtener unos resultados óptimos, evite los excesos de espuma.
- Consulte la etiqueta de las prendas antes de elegir el detergente y la temperatura del agua:
- Cuando utilice la lavadora, emplee únicamente el detergente que se indica para cada tipo de prenda:
 - Detergentes generales en polvo para todo tipo de tejido
 - Detergentes en polvo para tejidos delicados
 - Detergentes líquidos para todo tipo de tejido o detergentes específicos para lana
- Para un mejor resultado del lavado y blanqueamiento, utilice detergente con blanqueante general en polvo.
- El detergente se aporta desde el dispensador al principio del ciclo.

NOTA

- No deje que el detergente se solidifique. Si lo hace, puede causar obstrucciones, malos olores o un enjuague inadecuado.
- Carga completa: de acuerdo con las recomendaciones del fabricante
- Carga parcial: 3/4 de la cantidad normal
- Carga mínima: 1/2 de la cantidad total

Adición de detergente y suavizante

Adición de detergente

- Solo lavado normal →
- Prelavado + lavado normal →

NOTA

- Un exceso de detergente, lejía o suavizante puede provocar desbordamientos.
- Asegúrese de usar la cantidad apropiada de detergente.

Adición de suavizante

- No supere la línea de llenado máximo. Si lo hace, puede provocar que el suavizante se dispense antes de la cuenta y manche la ropa. Cierre lentamente el cajón dispensador.

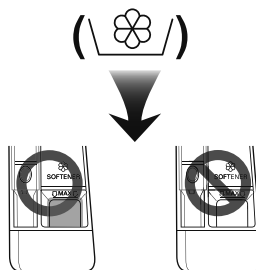

- No deje el suavizante en el cajón del detergente durante más de 2 días (puede solidificarse).
- El suavizante se añadirá automáticamente durante el último ciclo de enjuagado.
- No abra el cajón cuando se esté suministrando agua.
- No deben usarse disolventes (benceno, etc.).

NOTA

- No vierta el suavizante directamente sobre las prendas.

Adición de ablandador de agua

- Se puede usar un ablandador de agua, como un descalcificador para reducir el uso de detergente en zonas con un agua extremadamente dura. Dispénselo de acuerdo con la cantidad especificada en el paquete. Añada en primer lugar el detergente y luego el ablandador de agua.
- Utilice la cantidad de detergente necesaria para agua blanda.

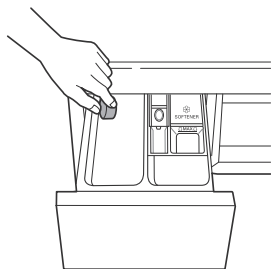

Uso de pastillas

- 1 Abra la puerta y ponga las pastillas en el tambor.

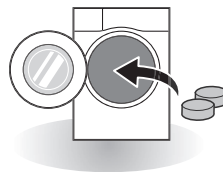

- 2 Cargue la colada en el tambor y cierre la puerta.

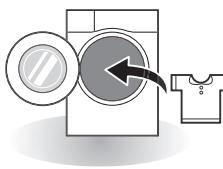

Panel de control



1 Botón de Encendido/ Apagado

- Pulse el botón **Encendido/Apagado** para encender la lavadora.

2 Botón Inicio/Pausa

- El botón **Inicio/Pausa** sirve para iniciar el ciclo de lavado o pausar el ciclo de lavado.
- Si necesita detener temporalmente el ciclo de lavado, pulse el botón **Inicio/Pausa**.

3 Pantalla

- En la pantalla se muestran los ajustes, el tiempo restante estimado, las opciones y los mensajes de estado. Al encenderse el aparato, aparecerán en la pantalla los ajustes predeterminados.
- La pantalla muestra el tiempo restante estimado. Mientras se está calculando automáticamente el peso de la carga, la imagen o el texto "Detectando" parpadean en la pantalla.

4 Selector de programa

- Los programas están disponibles en función del tipo de colada.
- Se encenderá una luz para indicar el programa seleccionado.

5 Opciones

- Esto le permite seleccionar un programa adicional y se encenderá cuando se seleccione.
- Utilice estos botones para seleccionar las opciones de programa que desee para el ciclo seleccionado.

Tabla de programas

Programa de lavado

Programa	Descripción	Tipo de tejido	Temp. adecuada	Carga máxima
Algodón	Ofrece mejores resultados al combinar distintos movimientos del tambor.	Prendas de colores sólidos (camisetas, camisones, pijamas, etc.) y carga de algodón con grado de suciedad normal (ropa interior)	40 °C (Fría a 95 °C)	Clasificación
Algodón+	Ofrece unos resultados de lavado optimizados para grandes cantidades de colada con menos consumo de energía.		60 °C (Fría a 60 °C)	
Sintético	Este ciclo es apropiado para camisetas informales que no necesitan plancharse después del lavado.	Polyamide, acrylic, polyester	40 °C (Fría a 60 °C)	3 kg
Mixtos	Permite lavar simultáneamente diversos tejidos.	Distintos tipos de tejido, excepto prendas especiales (seda/delicado, ropa deportiva, ropa oscura, lana, ropa de cama/ cortinas).	40 °C (Fría a 40 °C)	
Antialérgico	Ayuda a eliminar alérgenos tales como ácaros domésticos, polen y pelo de gato.	Algodón, ropa interior, fundas de almohada, sábanas, ropa de bebé	60 °C	
Ropa de Cama	Este ciclo es para prendas grandes tales como colchas, almohadas, fundas de sofá, etc.	Ropa de cama de algodón excepto prendas especiales (delicados, lana, seda, etc.) con relleno: edredones, almohadas, mantas, fundas de sofá con relleno ligero	40 °C (Fría a 40 °C)	1 solo tamaño
Ropa de Deporte	Este ciclo es apropiado para ropa de deporte, como ropa para salir a andar y a correr.	Coolmax, Gore-tex, forro polar y Sympatex		2 kg
Cuidado Infantil con Vapor	Limpia manchas sólidas y de proteínas y realiza un enjuague más intenso.	Ropa de bebé poco sucia.	60 °C	4,5 kg
Lavado Silencioso	Produce menos ruido y vibraciones y permite ahorrar dinero al utilizar la tarifa nocturna de electricidad.	Prendas de colores sólidos (camisas, camisones, pijamas, etc.) y carga de algodón blanco con grado de suciedad leve (ropa interior).	40 °C (Fría a 60 °C)	

Programa	Descripción	Tipo de tejido	Temp. adecuada	Carga máxima
Ropa Oscura	Ayuda a prevenir la pérdida de color (use detergente para tejidos de color).	Prendas oscuras de algodón o tejidos mixtos.	20 °C (Fría a 40 °C)	2 kg
Rápido 30	Permite lavar en poco tiempo cargas pequeñas y ropa poco sucia.	Colada de color levemente sucia	20 °C (Fría a 40 °C)	
Delicado	Este ciclo es para prendas delicadas que se puedan lavar a mano y a máquina, como lana lavable, lencería, vestidos, etc. (utilice detergente para lana lavable a máquina).	Lana, prendas lavables a mano, delicados, colada que se estropee con facilidad	20 °C (Fría a 30 °C)	1,5 kg
Manchas Difíciles	Permite eliminar con el lavado varios tipos de mancha, como la de vino, zumo, suciedad, etc. (la temperatura del agua aumenta paso a paso para lavar distintas manchas).	Tejidos con mezcla de algodón, sin prendas delicadas.	40 °C (30 °C a 60 °C)	3 kg
Descarga de Programa	Para programas descargables. Si no ha descargado ningún ciclo, el valor predeterminado es Aclarado+Centrifugado.			

- Temperatura del agua: seleccione la temperatura adecuada del agua para el programa de lavado elegido. Siga siempre la etiqueta de cuidado o las instrucciones del fabricante de la prenda al lavar.
- Ajuste el programa como "Algodón+, 40 °C (Media carga)", "Algodón+, 60 °C (Media carga)", "Algodón+,60 °C (Carga completa)" para prueba de acuerdo con EN60456 y la normativa 1015/2010.
 - Programa Estándar 60 °C algodón : Algodón+ + $\overline{60^{\circ}\text{C}}$ (Carga completa)
 - Programa Estándar 60 °C algodón : Algodón+ + $\overline{60^{\circ}\text{C}}$ (Media carga)
 - Programa Estándar 40 °C algodón : Algodón+ + $\overline{40^{\circ}\text{C}}$ (Media carga)
 - (Adecuados para lavar ropa de algodón con un nivel de suciedad normal).
 - (Son los programas más eficaces en términos de consumo combinado de energía y agua para lavar ese tipo de colada de algodón).
- La temperatura real del agua puede diferir de la que se indica para el ciclo.
- Los resultados de la prueba dependen de la presión del agua, la dureza del agua, la temperatura de la entrada de agua, la temperatura ambiente, el tipo y la cantidad de carga, el grado de suciedad, el detergente utilizado, las fluctuaciones en el suministro de electricidad y las opciones adicionales elegidas.

NOTA

- Se recomienda usar un detergente neutro.

Opciones adicionales

Programa	Ahorro tiempo	Intensivo	Aclarado+	Finalización diferida	Antiarrugas	Pre-Lavado
Algodón	•	•	•	•	•	•
Algodón+	•		•	•	•	•
Sintético	•	•	•	•	•	•
Mixtos	•	•	•	•	•	•
Antialérgico		•	•	•	•	
Cuidado Infantil con Vapor		•	•	•	•	
Lavado Silencioso		•	•	•	•	
Ropa de Cama		•	•	•	•	
Ropa de Deporte		•	•	•	•	
Ropa Oscura		•	•	•	•	
Rápido 30		•	•	•	•	•
Delicado			•	•	•	
Manchas Difíciles			•	•	•	•*

• *: esta opción se incluye automáticamente en el ciclo y no se puede eliminar.

Datos de funcionamiento

Programa	RPM máx.		
	1400	1200	1000
Algodón	1400	1200	1000
Algodón+	1400	1200	1000
Sintético	1000	1000	800
Mixtos	1400	1200	1000
Antialérgico	1400	1200	1000
Cuidado Infantil con Vapor	1000	1000	800
Lavado Silencioso	1000	1000	800
Ropa de Cama	1000	1000	800
Ropa de Deporte	800	800	600
Ropa Oscura	1400	1200	1000
Rápido 30	1400	1200	1000
Delicado	800	800	600
Manchas Difíciles	1400	1200	1000

NOTA

- Información de los principales programas de lavado a media carga.

Programa	Tiempo en minutos		Contenido de humedad restante			Agua en litros		Energía (kWh)	
	8 kg	7 kg	1400rpm	1200rpm	1000rpm	8 kg	7 kg	8 kg	7 kg
Algodón (40 °C)	96		40 %	53 %	53 %	65		0.42	0.47
Algodón+ (60 °C)	262	242	44 %	53 %	53 %	41	38	0.53	0.49

Programa de opción

Finalización diferida (⌚)

Puede establecer un retardo para que la lavadora empiece automáticamente y termine después de un intervalo de tiempo específico.

- 1 Pulse el botón **Encendido**.
- 2 Seleccione un programa de lavado.
- 3 Pulse el botón **Finalización diferida** y establezca el tiempo necesario.
- 4 Pulse el botón **Inicio/Pausa**.

NOTA

- El tiempo de retraso equivale al tiempo que transcurrirá hasta el final del programa, no el comienzo. El tiempo de funcionamiento real puede variar según la temperatura del agua, la carga de lavado y otros factores.
- Se debe pulsar el botón de encendido para cancelar la función.
- Evite el uso de detergente líquido para esta opción.

Pre-Lavado (⌊)

Si la colada está muy sucia, se recomienda usar el programa de prelavado.

- 1 Pulse el botón **Encendido**.
- 2 Seleccione un programa de lavado.
- 3 Mantenga pulsado el botón **Pre-Lavado** durante tres segundos.
- 4 Pulse el botón **Inicio/Pausa**.

Intensivo (🧺)

Si la colada es normal y está muy sucia, la opción **Intensivo** resulta eficaz.

- 1 Pulse el botón **Encendido**.
- 2 Seleccione un programa de lavado.
- 3 Pulse el botón **Intensivo**.
- 4 Pulse el botón **Inicio/Pausa**.

Antiarrugas (🧺)

Si desea evitar las arrugas, se recomienda el programa Antiarrugas.

- 1 Pulse el botón **Encendido**.
- 2 Seleccione un programa de lavado.
- 3 Mantenga pulsado el botón **Antiarrugas** durante tres segundos.
- 4 Pulse el botón **Inicio/Pausa**.

Ahorro tiempo

Puede usarse esta opción para reducir el tiempo de un programa de lavado. Se aconseja usarla con cargas de poca suciedad.

- 1 Pulse el botón **Encendido**.
- 2 Seleccione un programa de lavado.
- 3 Pulse el botón **Ahorro tiempo**.
- 4 Pulse el botón **Inicio/Pausa**.

Temperatura

El botón **Temperatura** permite seleccionar la combinación de temperaturas de lavado y aclarado para el programa seleccionado. Pulse este botón hasta que se encienda el ajuste que desee. En todos los aclarados se usa agua fría del grifo.

- Seleccione la temperatura del agua adecuada para el tipo de colada que vaya a lavar. Siga las etiquetas de cuidado del tejido de la prenda para obtener unos resultados óptimos.

Centrifugado

- Puede seleccionar la velocidad de centrifugado pulsando repetidas veces el botón **Centrifugado**.
- Solo centrifugado

- 1 Pulse el botón **Encendido**.
- 2 Pulse el botón **Centrifugado** para seleccionar las RPM.
- 3 Pulse el botón **Inicio/Pausa**.

NOTA

- Si selecciona **No**, girará igualmente de forma breve para escurrir con rapidez.

Aclarado

Aclarado+

Añade un aclarado.

Añadir prendas

Se pueden añadir o sacar prendas una vez que se haya iniciado el ciclo de lavado.

- 1 Pulse el botón **Añadir prendas** cuando se encienda el LED.
- 2 Añadir o quitar colada.
- 3 Cierre la puerta y pulse el botón **Inicio/Pausa**.

NOTA

- Por razones de seguridad, la puerta permanece bloqueada cuando el nivel de agua o la temperatura es alta. No es posible añadir prendas durante este tiempo.
- Si la temperatura del agua en el tambor es alta, espere hasta que se enfríe.

PRECAUCIÓN

- Cuando añada ropa, asegúrese de presionarla completamente adentro del tambor. Si la ropa se queda atascada en el agujero de cierre de la puerta, la junta de goma podría dañarse, causando fugas de agua y mal funcionamiento.
- Forzar la apertura de la puerta puede causar daños en las piezas, destrucción o problemas de seguridad.
- Si abre la puerta mientras que hay una gran cantidad de espuma y agua en el tambor, la espuma o el agua pueden salirse, causando lesiones por quemaduras o que se moje el suelo.

Bloqueo infantil ()

Utilice esta opción para desactivar los controles. Esta función puede evitar que los niños cambien los ciclos o hagan funcionar el aparato

Bloqueo del panel de control

- 1 Mantenga pulsado el botón **Bloqueo infantil** durante 3 segundos.
- 2 Sonará un pitido y aparecerá  en la pantalla. Cuando el bloqueo infantil está activado, todos los botones están bloqueados, excepto el botón **Encendido/Apagado**.

NOTA

- Al apagar el aparato no se anula la función de bloqueo infantil. Debe desactivar el bloqueo infantil antes de poder acceder a cualquier otra función.

Desbloqueo del panel de control

Mantenga pulsado el botón **Bloqueo infantil** durante 3 segundos.

- Sonará un pitido y volverá a aparecer en la pantalla el tiempo restante del programa actual.

Activación/desactivación del pitido

- 1 Pulse el botón **Encendido**.
- 2 Pulse el botón **Inicio/Pausa**.
- 3 Mantenga pulsados simultáneamente los botones **Temperatura** y **Finalización diferida** durante 3 segundos para activar/desactivar la función de pitido.

NOTA

- Una vez establecida la función de activación/desactivación del pitido, este ajuste se memoriza incluso aunque se apague el aparato.
- Si desea desactivar el pitido, no tiene más que repetir el proceso.

Utilización de la aplicación SmartThinQ

Instalación de SmartThinQ

Busque la aplicación LG SmartThinQ en Google Play Store en un smartphone. Siga las instrucciones para descargar e instalar la aplicación.

Función Tag On

- Para dispositivos con el logotipo  logo
- La función Tag on sólo se puede utilizar con la mayoría de los teléfonos inteligentes equipados con la función NFC (Near Field Communication) y basados en el sistema operativo Android.

Download Cycle (Descarga de Programa)

Descargue ciclos nuevos y especiales no incluidos en los ciclos básicos del electrodoméstico.

Aquellos electrodomésticos que se hayan registrado correctamente podrán descargar diversos ciclos especializados específicos del electrodoméstico.

Los ciclos solo pueden guardarse en el electrodoméstico de uno en uno.

Una vez que haya finalizado la descarga del ciclo en el electrodoméstico, el producto conserva el ciclo descargado hasta que se descarga uno nuevo.

Asistente de limpieza de cuba

Esta función muestra el número de ciclos que quedan hasta que sea necesario activar el ciclo Limpieza de cuba.

Smart Diagnosis™

Esta función proporciona información útil para el diagnóstico y solución de problemas con el aparato en base al patrón de uso.



Ajustes

Defina el alias del producto y elimine el producto.

NOTA

- Pulse  en la aplicación LG SmartThinQ para acceder a una guía detallada de cómo utilizar la función Tag On.
- La ubicación del módulo NFC del modelo inteligente puede variar en función del teléfono, y el uso del NFC puede estar restringido en algunos teléfonos inteligentes debido a las diferencias en los métodos de transmisión. Debido a las características del NFC, si la distancia de transmisión es demasiado amplia o el teléfono tiene un adhesivo metálico o una funda de protección colocados, la transmisión no será satisfactoria. En algunos casos, los teléfonos equipados con un módulo NFC podrían no transmitir datos correctamente.
- El contenido que se encuentra en este manual puede diferir de la versión actual de la aplicación LG SmartThinQ, y el software podría ser modificado sin informar a los clientes.
- La función NFC podría variar dependiendo del teléfono inteligente.

Smart Diagnosis™ usando un teléfono inteligente

- Para dispositivos con el logotipo  o 

Utilice esta función si necesita un diagnóstico preciso de un centro de información al cliente de LG Electronics cuando el aparato no funcione o lo haga incorrectamente.

Smart Diagnosis™ no se puede activar a menos que el aparato esté conectado a la alimentación. Si el aparato no puede encenderse, entonces la solución de problemas debe hacerse sin el uso de Smart Diagnosis™.

Aviso de conformidad de la UE



Por la presente, LG Electronics declara que el tipo de equipo de radio lavadora cumple la Directiva 2014/53/EU. El texto completo de la declaración de conformidad está disponible en la siguiente dirección de Internet:

<http://www.lg.com/global/support/cedoc/cedoc#>

LG Electronics European Shared Service Center B.V.

Krijgsman 1
1186 DM Amstelveen
The Netherlands

Utilización de Smart Diagnosis™

Smart Diagnosis™ a través del Centro de Información al Cliente

Utilice esta función si necesita obtener un diagnóstico preciso solicitado por un centro de servicio de LG Electronics cuando se produzca una avería o fallo en el aparato. Empléela únicamente para ponerse en contacto con el representante del servicio, no durante el funcionamiento normal.

- 1 Pulse el botón **Encendido** para encender la lavadora. No pulse ningún otro botón o gire el mando selector de programas.
- 2 Cuando el servicio telefónico de atención al cliente se lo indique, coloque el micrófono de su teléfono junto al botón **Encendido**.

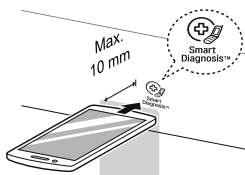

- 3 Mantenga pulsado el botón **Temperatura** durante 3 segundos mientras sujeta el micrófono del teléfono junto al icono o el botón **Encendido**.

- 4 Mantenga el teléfono en esta posición hasta que la transmisión del tono haya finalizado. Se mostrará el tiempo restante para la transferencia de datos.

- Para obtener unos resultados óptimos, no mueva el teléfono mientras se estén transmitiendo los tonos.
- Si el agente del servicio telefónico de atención al cliente no consigue una grabación precisa de los datos, tal vez le pida que lo intente de nuevo.



- 5 Cuando la cuenta atrás haya finalizado y los tonos se hayan detenido, reanude la conversación con el agente del servicio telefónico de atención al cliente, que podrá ayudarle utilizando la información transmitida para el análisis.

NOTA

- La función de Smart Diagnosis™ depende de la calidad local de las llamadas.
- El resultado de la comunicación mejorará y recibirá un mejor servicio si utiliza el teléfono fijo.
- Si la transferencia de datos para Smart Diagnosis™ es defectuosa debido a una mala calidad de la llamada, puede que no reciba el mejor servicio posible de Smart Diagnosis™.

Especificaciones del módulo NFC

Modelo	LGHA-NWW-v3.0
Rango de frecuencia	13.553 MHz - 13.567 MHz
Potencia de salida (máx.)	9.0 dBμA/m @ 10 m

⚠ ADVERTENCIA

- Desenchufe la lavadora antes de limpiarla para evitar el riesgo de que se produzca una descarga eléctrica. De no seguir esta advertencia, pueden producirse lesiones graves, descargas eléctricas o la muerte.
- No use nunca productos químicos fuertes, limpiadores abrasivos ni disolventes para limpiar la lavadora. Podrían dañar el acabado.

Limpeza de la lavadora

Cuidado tras el lavado

- Una vez finalizado el ciclo, seque la puerta y el interior de la junta de la puerta para eliminar posibles humedades.
- Deje la puerta abierta para que se seque el interior del tambor.
- Seque el cuerpo de la lavadora con un trapo seco para eliminar posibles humedades.

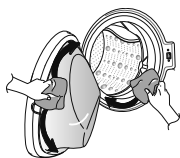

Limpeza del exterior

Un cuidado apropiado de la lavadora puede prolongar su vida útil.

Puerta:

- Limpie con un trapo húmedo el exterior y el interior y, a continuación, seque con un trapo suave.

Exterior:

- Limpie de inmediato cualquier salpicadura.
- Limpie con un trapo húmedo.
- No presione la superficie ni la pantalla con objetos afilados.

Limpeza del interior

- Utilice una toalla o un trapo suave para limpiar alrededor de la abertura de la puerta de la lavadora y del cristal de la puerta.
- Extraiga siempre las prendas de la lavadora en cuanto el ciclo haya terminado. Si deja prendas húmedas en el interior de la lavadora, pueden producirse arrugas, transferencias de color y malos olores.
- Ponga en marcha el programa Limpieza de tambor una vez al mes (o con más frecuencia, si es necesario), para eliminar la acumulación de detergente y otros residuos.

Limpeza del filtro de entrada de agua

- Cierre las llaves de paso si no va a usar el aparato durante un periodo de tiempo (por ejemplo, en vacaciones), sobre todo si no hay desagüe en el suelo (sumidero) justo al lado.
- El icono \mathcal{E} se mostrará en el panel de control cuando el agua no esté entrando en el cajón del detergente.
- Si el agua es muy dura o contiene restos de cal, el filtro de entrada de agua puede atascarse. Por lo tanto, es aconsejable limpiarlo de vez en cuando.

- 1 Cierre la llave de paso del agua y desenrosque el tubo de suministro de agua.

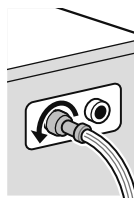

- 2 Limpie el filtro con un cepillo de cerdas duras.

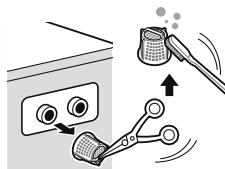

Limpieza del filtro de la bomba de desagüe

- El filtro de desagüe recoge hilos y pequeños objetos que hayan quedado en la colada. Compruebe regularmente que el filtro está limpio para asegurar un funcionamiento adecuado de la lavadora.
- Deje que el agua se enfríe antes de limpiar la bomba de desagüe, llevar a cabo un vaciado de emergencia o abrir la puerta en caso de emergencia.

1 Abra la tapa y tire del tubo hacia afuera.

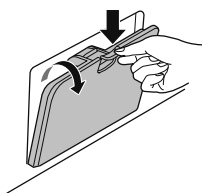

2 Quite el tapón de desagüe y abra el filtro girándolo a la izquierda.

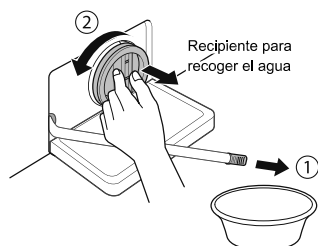

3 Retire los cuerpos extraños del filtro de la bomba.

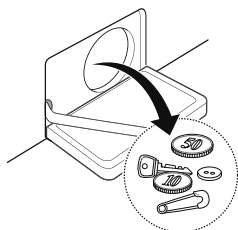

4 Después de limpiar, gire el filtro de la bomba y coloque el tapón de desagüe.

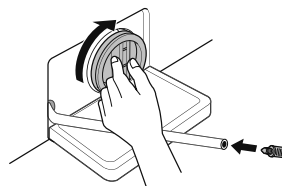

5 Cierre la tapa.

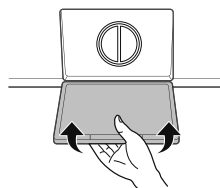

⚠ PRECAUCIÓN

- En primer lugar, desagüe utilizando el tubo de desagüe y, a continuación, abra el filtro de la bomba para retirar los hilos u otros objetos que pueda haber.
- Tenga cuidado al desaguar, ya que el agua puede estar caliente.

Limpeza del cajón dispensador

Pueden producirse acumulaciones de detergente y suavizante en el cajón dispensador. Extraiga el cajón y sus accesorios y compruebe si hay acumulaciones una o dos veces al mes.

- 1 Extraiga el dispensador de detergente tirando de él hacia afuera hasta que se pare.
 - Presione hacia abajo con fuerza el botón de desbloqueo y saque el cajón.

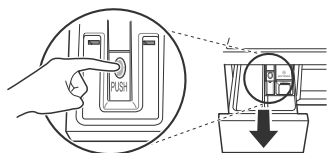

- 2 Retire los accesorios del cajón.
 - Enjuague los accesorios y el cajón con agua caliente para eliminar la acumulación de productos de lavado. Utilice solo agua para limpiar el cajón dispensador. Seque los accesorios y el cajón con un trapo suave o toalla.
- 3 Para limpiar la abertura del cajón, utilice un trapo o un cepillo pequeño de cerdas no metálicas para limpiar el hueco.
 - Retire todos los residuos de la parte superior e inferior del hueco.
- 4 Seque la humedad del hueco con un trapo suave o toalla.
- 5 Devuelva los accesorios a los compartimentos correspondientes y vuelva a colocar el cajón.

Limpeza de la cuba (☺) (Opcional)

Limpeza del tambor es un programa especial que sirve para limpiar el interior de la lavadora.

En este programa se utiliza una mayor cantidad de agua y una mayor velocidad de centrifugado. Ponga en marcha este programa regularmente.

- 1 Retire las prendas u otros objetos de la lavadora y cierre la puerta.
- 2 Abra el cajón dispensador y añada un producto antical al compartimento del lavado normal.
 - Coloque las tabletas de limpieza en la cuba.
- 3 Cierre lentamente el cajón dispensador.
- 4 Encienda la lavadora y mantenga pulsado el botón **Limpeza de la cuba** durante 3 segundos. A continuación, se mostrará **tcL** en la pantalla.
- 5 Pulse el botón **Inicio/Pausa** para empezar.
- 6 Después de que el programa se haya completado, deje la puerta abierta para permitir que la apertura de la puerta de la lavadora, la junta flexible y el vidrio de la puerta se sequen.

⚠ PRECAUCIÓN

- Si hay niños, tenga cuidado de no dejar la puerta abierta demasiado tiempo.

NOTA

- No añada detergente a los compartimentos del detergente. Puede producirse un exceso de espuma que se desbordaría de la lavadora.

- La lavadora cuenta con un sistema automático de supervisión de errores para detectar y diagnosticar problemas en una fase temprana. Si la lavadora no funciona correctamente o no funciona en absoluto, compruebe lo siguiente antes de llamar al centro de servicio:





Diagnóstico de problemas



















Síntomas	Motivo	Solución
Traqueteo y sonido metálico	Puede haber objetos extraños, como monedas o imperdibles, en el tambor o la bomba.	<ul style="list-style-type: none"> • Compruebe todos los bolsillos para asegurarse de que están vacíos. Los objetos tales como clips, cerillas, bolígrafos, monedas y llaves pueden dañar tanto la lavadora como las prendas. • Cierre las cremalleras, ganchos y cordones para prevenir que estos artículos se enganchen o se enreden con otras ropas.
Sonido de golpes sordos	Las cargas pesadas de colada pueden producir golpes sordos. Suele ser normal.	<ul style="list-style-type: none"> • Si el sonido continúa, es probable que la lavadora esté desequilibrada. Pare el programa y redistribuya la carga de lavado.
Sonido de vibración	¿Ha retirado todos los tornillos para el transporte y el soporte de la cuba?	<ul style="list-style-type: none"> • Si no se han quitado durante la instalación, consulte la guía de instalación para saber cómo quitar los tornillos para el transporte.
	¿Todas las patas están bien apoyadas sobre el suelo?	<ul style="list-style-type: none"> • Una vez nivelado el electrodoméstico, apriete las contratuercas hacia la base del mismo.
Fugas de agua	Los tubos de suministro o el tubo de desagüe están sueltos en el extremo de las tomas o la lavadora.	<ul style="list-style-type: none"> • Compruebe y apriete las conexiones de los tubos.
	Las tuberías de desagüe de la casa están atoradas.	<ul style="list-style-type: none"> • Desatore la tubería de desagüe. Póngase en contacto con un fontanero si es necesario.
Exceso de espuma	Un exceso de detergente o un detergente inadecuado pueden producir demasiada espuma, lo que a su vez puede ocasionar fugas de agua.	<ul style="list-style-type: none"> • Asegúrese de que se utiliza la cantidad recomendada de detergente según las recomendaciones del fabricante.

Síntomas	Motivo	Solución
No entra agua a la lavadora o lo hace muy lentamente	La entrada de agua no es adecuada en ese lugar.	<ul style="list-style-type: none"> • Pruebe otro grifo de la casa.
	El grifo de entrada de agua no está abierto por completo.	<ul style="list-style-type: none"> • Abra el grifo del todo.
	Los tubos de suministro de agua están retorcidos.	<ul style="list-style-type: none"> • Enderece el tubo.
	El filtro de los tubos de suministro está obstruido.	<ul style="list-style-type: none"> • Compruebe el filtro del tubo de suministro.
La lavadora no desagua o lo hace lentamente	El tubo de desagüe está retorcido o atascado.	<ul style="list-style-type: none"> • Limpie y enderece el tubo de desagüe.
	El filtro de desagüe está atascado.	<ul style="list-style-type: none"> • Limpie el filtro de desagüe.
La lavadora no se enciende	El cable eléctrico no está conectado o la conexión está suelta.	<ul style="list-style-type: none"> • Asegúrese de que el enchufe está bien insertado en la toma de la pared.
	Se ha fundido un fusible, ha saltado el disyuntor o se ha producido un corte de corriente.	<ul style="list-style-type: none"> • Suba el disyuntor o cambie el fusible. No aumente la capacidad del fusible. Si el problema es una sobrecarga del circuito, pida a un electricista cualificado que lo solucione.
	El grifo de entrada de agua no está abierto.	<ul style="list-style-type: none"> • Abra el grifo de entrada de agua.
La lavadora no centrifuga	Compruebe que la puerta esté bien cerrada.	<ul style="list-style-type: none"> • Cierre la puerta y pulse el botón Inicio/Pausa. Tras pulsar el botón Inicio/Pausa, la lavadora puede tardar unos momentos antes de empezar a centrifugar. La puerta debe estar bien cerrada antes de que se pueda empezar a centrifugar. Añada 1 o 2 prendas parecidas para ayudar a equilibrar la carga. Reorganice la carga para permitir un centrifugado correcto.

Síntomas	Motivo	Solución
La puerta no se abre	Una vez que la lavadora haya empezado, la puerta no puede abrirse por motivos de seguridad.	<ul style="list-style-type: none"> • Compruebe si el icono de "Bloqueo de puerta" está encendido. Podrá abrir la puerta con seguridad cuando el icono de "Bloqueo de puerta" se haya apagado.
Retraso en el tiempo del ciclo de lavado	Si se detecta un desequilibrio o si el programa de eliminación de espuma está activado, el tiempo de lavado aumentará.	<ul style="list-style-type: none"> • Esto es normal. El tiempo restante que se muestra en la pantalla es solo una estimación. El tiempo real puede variar.
Desbordamiento de suavizante	Demasiado suavizante puede provocar un desbordamiento.	<ul style="list-style-type: none"> • Siga las instrucciones del suavizante para asegurarse de que usa una cantidad apropiada. No supere la línea de llenado máximo.
Dispensación prematura del suavizante	Un exceso de suavizante podría provocar que se aplique el producto prematuramente.	<ul style="list-style-type: none"> • Siga las instrucciones proporcionadas por el fabricante del detergente. • Cierre lentamente el cajón dispensador. No abra el cajón durante el ciclo de lavado.
Problema de secado	Compruebe el suministro de agua del grifo.	<ul style="list-style-type: none"> • No sobrecargue la lavadora. Compruebe que la lavadora desagua correctamente para extraer el agua adecuada de la carga. La carga de ropa es demasiado pequeña para dar vueltas correctamente. Añada unas cuantas toallas. • Cierre la llave de suministro de agua.
Olor	Este olor es causado por el hule adjunto a la lavadora.	<ul style="list-style-type: none"> • Es el olor normal de hule nuevo y desaparecerá luego de que la máquina se haya utilizado algunas veces.
	Si la junta de la puerta de goma y el área del sello de la puerta no se limpian regularmente, los olores pueden ocurrir de molde o de sustancias extrañas.	<ul style="list-style-type: none"> • Asegúrese de limpiar la junta de hule y el sello de la puerta regularmente, así como de revisar que no hayan objetos pequeños debajo del sello de la puerta al retirar las prendas de lavado.
	Pueden surgir olores si se han dejado sustancias extrañas en el filtro de la bomba de drenaje.	<ul style="list-style-type: none"> • Asegúrese de limpiar el filtro de la bomba de drenaje regularmente.
	Pueden surgir olores si la manguera de drenaje no está correctamente instalada, causando un efecto de sifón (agua fluyendo de regreso al interior de la lavadora).	<ul style="list-style-type: none"> • Al instalar la manguera de drenaje, asegúrese de que ésta no se tuerza o bloquee.
	Al usar la función de secado, puede que surjan olores debido a pelusa y otros materiales de prendas que se hayan adherido al calentador. (Únicamente modelo de secado)	<ul style="list-style-type: none"> • Esto no es un problema de funcionamiento.
	Un olor particular podría surgir del secado de prendas húmedas con aire caliente. (Únicamente modelo de secado)	<ul style="list-style-type: none"> • El olor desaparecerá después de un corto tiempo.

Mensajes de error

Sintomas	Motivo	Solución
 	La entrada de agua de la zona no es adecuada.	<ul style="list-style-type: none"> • Pruebe otro grifo de la casa.
	Los grifos de entrada de agua no están abiertos por completo.	<ul style="list-style-type: none"> • Abra el grifo del todo.
	Los tubos de suministro de agua están retorcidos.	<ul style="list-style-type: none"> • Enderece los tubos.
	El filtro de los tubos de suministro está obstruido.	<ul style="list-style-type: none"> • Compruebe el filtro del tubo de suministro.
	<p>Si se produce una fuga de agua en el tubo de suministro, el indicador A se volverá de color rojo.</p>  <p>Puede variar según el modelo.</p>	<ul style="list-style-type: none"> • Use el tubo de suministro aqua stop.
 	La carga es insuficiente.	<ul style="list-style-type: none"> • Añada 1 o 2 prendas parecidas para ayudar a equilibrar la carga.
	La carga está desequilibrada.	<ul style="list-style-type: none"> • Añada 1 o 2 prendas parecidas para ayudar a equilibrar la carga.
	El electrodoméstico tiene un sistema de detección y corrección de desequilibrios. Si carga prendas sueltas muy pesadas (por ejemplo, alfombra de baño, albornoz, etc.), este sistema puede detener el centrifugado o incluso interrumpir por completo el ciclo de centrifugado.	<ul style="list-style-type: none"> • Reorganice la carga para permitir un centrifugado correcto.
	Si la colada sigue demasiado mojada al finalizar el ciclo, añada pequeñas prendas para equilibrar la carga y repita el ciclo de centrifugado.	<ul style="list-style-type: none"> • Reorganice la carga para permitir un centrifugado correcto.

Síntomas	Motivo	Solución
 	El tubo de desagüe está retorcido o atascado.	<ul style="list-style-type: none"> • Limpie y enderece el tubo de desagüe.
	El filtro de desagüe está atascado.	<ul style="list-style-type: none"> • Limpie el filtro de desagüe.
   	Asegúrese de que la puerta no está abierta.	<ul style="list-style-type: none"> • Cierre la puerta por completo. Si <i>dE</i>, <i>dE 1</i>, <i>dE 2</i> no se suelta, llame al servicio técnico.
 	Error de control.	<ul style="list-style-type: none"> • Desenchufe el cable y llame al servicio técnico.
 	El agua se desborda debido a una válvula de agua defectuosa.	<ul style="list-style-type: none"> • Cierre el grifo del agua. • Desconecte el enchufe. • Llame al servicio técnico.
 	Fallo del sensor de nivel de agua.	<ul style="list-style-type: none"> • Cierre el grifo del agua. • Desconecte el enchufe. • Llame al servicio técnico.
 	Sobrecarga en el motor.	<ul style="list-style-type: none"> • Deje la lavadora sin funcionar durante 30 minutos para que el motor se enfríe y reinicie el ciclo.
 	Se producen fugas de agua.	<ul style="list-style-type: none"> • Llame al servicio técnico.
	No seca.	<ul style="list-style-type: none"> • Llame al servicio técnico.

ESTA GARANTÍA LIMITADA NO CUBRE LO SIGUIENTE:

- Desplazamientos del servicio técnico para entregar, recoger, instalar o reparar el aparato; instrucciones al cliente sobre el funcionamiento del aparato; reparación o sustitución de fusibles o corrección de cableado o tuberías; corrección de reparaciones/instalación inadecuadas.
- No funcionamiento del aparato durante fallos o cortes de corriente o una reparación eléctrica inadecuada.
- Daños causados por tuberías de agua con fugas o rotas, tuberías de agua congeladas, tuberías de desagüe atascadas, entrada de agua inadecuada o atorada o entrada de aire inadecuada.
- Daños resultantes de hacer funcionar el aparato en una atmósfera corrosiva o de forma contraria a las instrucciones que se detallan en el manual del propietario.
- Daños en el aparato causados por accidentes, plagas y alimañas, rayos, viento, incendios, inundaciones y catástrofes.
- Daños o fallos causados por modificaciones o alteraciones no autorizadas, si el aparato se usa con un fin distinto del previsto o si hay fugas de agua en un sitio donde no se haya instalado correctamente.
- Daños o fallos causados por corriente o tensión eléctricas incorrectas, código de fontanería inadecuado, uso comercial o industrial o uso de accesorios, componentes o productos de limpieza consumibles no autorizados por LG.
- Daños causados por el transporte y la manipulación, como arañazos, abolladuras, desconchados u otros daños en el acabado del aparato, a menos que estos deriven de defectos en los materiales o la mano de obra.
- Daños o falta de elementos en aparatos de exposición, de caja abierta, con descuento o renovado.
- Aparatos cuyo número de serie original se haya borrado o modificado o no se pueda determinar con facilidad. Los números de modelo y de serie, junto con el comprobante de venta original, son obligatorios para la validación de la garantía.
- Aumento en los gastos de los suministros y gastos de suministros adicionales.
- Reparaciones cuando el aparato se destine a un uso distinto del habitual doméstico o de forma contraria a las instrucciones que se detallan en el manual del propietario.
- Costes asociados a la retirada del aparato del hogar para su reparación.
- La retirada y reinstalación del aparato si se instala en un lugar poco accesible o no se instala de acuerdo con las instrucciones de instalación publicadas, incluidos los manuales del propietario e instalación de LG.
- Daños producidos por un uso incorrecto, un uso excesivo o una instalación, reparación o mantenimiento inadecuados. Por reparación inadecuada se incluye también el uso de piezas no aprobadas o especificadas por LG.

Vibraciones o ruidos extraños debidos a no haber retirado los tornillos para el transporte o el soporte de la cuba.

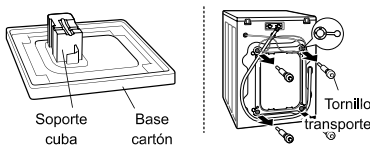

Retire los tornillos para el transporte y el soporte de la cuba.

Fugas causadas por suciedad (pelo, pelusas) en la junta y el cristal de la puerta.

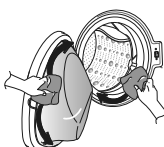

Limpe la junta y el cristal de la puerta.

Falta de desagüe debida al atoramiento del filtro de la bomba.

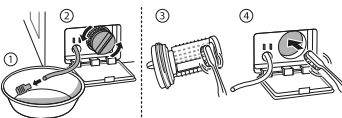

Limpe el filtro de la bomba.

No entra agua porque los filtros de la válvula de entrada de agua están atorados o porque los tubos de suministro de agua están retorcidos.



Limpe el filtro de la válvula de entrada o reinstale los tubos de suministro de agua.

No entra agua porque se usa demasiado detergente.

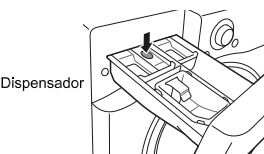

Limpe el cajón dispensador de detergente.

La colada está caliente o templada después del lavado porque los tubos de suministro están instalados al revés.

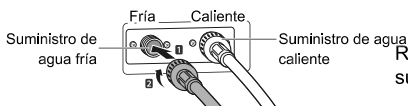

Reinstale los tubos de suministro.

No entra agua porque el grifo del agua no está abierto.

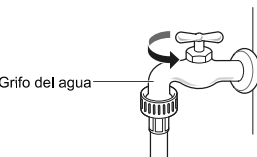

Abra el grifo del agua.

Fuga causada por una instalación incorrecta del tubo de desagüe o tubo de desagüe atascado. ➔

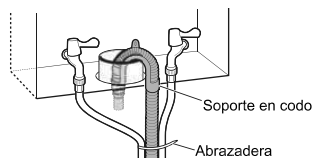

Reinstale el tubo de desagüe.

Fuga causada por una instalación incorrecta del tubo de suministro de agua o por el uso de tubos de suministro de otra marca. ➔

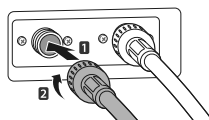

Reinstale el tubo de suministro.

Problema de falta de corriente debido a que la conexión del cable de corriente está suelta o a un problema con la toma eléctrica. ➔

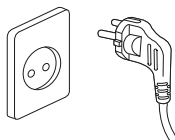

Vuelva a conectar el cable de corriente o cambie la toma eléctrica.

Desplazamientos del servicio técnico para entregar, recoger o instalar el aparato o para proporcionar instrucciones sobre el uso del aparato. Retirada y reinstalación del aparato. ➔

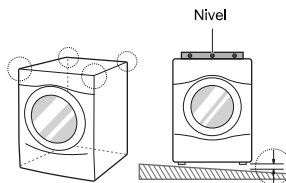

La garantía solo cubre defectos de fabricación. Las actuaciones del servicio técnico derivadas de una instalación incorrecta no están cubiertas.

Si todos los tornillos no están correctamente instalados, puede producirse una vibración excesiva (solo modelo Pedestal). ➔

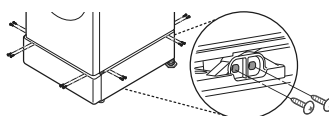

Instale 4 tornillos en cada esquina (en total, 16EA).

Ruido de martilleo de agua (golpes) cuando la lavadora se está llenando de agua. ➔

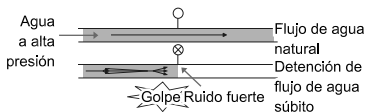

Ajuste la presión del agua bajando la válvula del agua o el grifo del agua de la casa.

Ficha de producto_Reglamento Delegado de la Comisión (UE) n.º 1061/2010				
Marca comercial del proveedor	LG			
Identificación del modelo del proveedor	F4 J5/J6 T/Q (Y)(W)(0-9)(W)(S) F4J*	F2 J5/J6 T/Q (Y)(W)(0-9)(W)(S) F2J*	F0 J5/J6 T/Q (Y)(W)(0-9)(W)(S) F0J*	
Capacidad nominal	8/7	8/7	8/7	
Clase de eficiencia energética	A+++	A+++	A+++	
Galardonado con una "Etiqueta ecológica de la UE" con arreglo al Reglamento (CE) n.º 66/2010	No	No	No	
Consumo de energía "X" kWh al año, sobre la base de 220 ciclos de lavado normal para los programas de algodón a 60 °C y 40 °C con carga completa y con carga parcial, y del consumo de los modos de bajo consumo. El consumo real de energía depende de cómo se utilice el aparato.	132/121	132/121	132/121	kWh/año
El consumo de energía				
el programa normal de algodón a 60 °C a plena carga.	0.72/0.60	0.72/0.60	0.72/0.60	kWh
el programa normal de algodón a 60 °C con carga parcial.	0.53/0.49	0.53/0.49	0.53/0.49	kWh
el programa normal de algodón a 40 °C con carga parcial.	0.42/0.47	0.42/0.47	0.42/0.47	kWh
El consumo de energía ponderado del modo apagado y del modo sin apagar.	0,45	0,45	0,45	W
Consumo de agua "X" litros al año, sobre la base de 220 ciclos de lavado normal para los programas de algodón a 60 °C y 40 °C con carga completa y con carga parcial. El consumo real de agua depende de cómo se utilice el aparato.	10700/9200	10700/9200	10700/9200	litros/año
clase de eficiencia de centrifugado "X" en una escala de A (más eficiente) a G (menos eficiente)	A	B	B	
Velocidad máxima de centrifugado alcanzada para el programa normal de algodón a 60 °C con carga completa o el programa normal de algodón a 40 °C con carga parcial, el que sea menor, y el contenido de humedad residual en el programa normal de algodón a 60 °C con carga completa o el programa estándar de algodón 40 °C con carga parcial, el que sea mayor.	1400	1200	1000	rpm
	44	53	53	%
Programas de lavado estándar con el cual se relaciona la información de la etiqueta y la ficha, que estos programas son adecuados para lavar tejidos de algodón de suciedad normal y que son los programas más eficientes en términos de energía combinada y consumo de agua;	"Algodón+, 60 °C/40 °C"			
El tiempo del programa				
el programa normal de algodón a 60 °C a plena carga.	326/303	326/303	326/303	min
el programa normal de algodón a 60 °C con carga parcial.	262/242	262/242	262/242	min
el programa normal de algodón a 40 °C con carga parcial.	257/237	257/237	257/237	min
La duración del modo sin apagar (TI)	10	10	10	min
Ruido acústico aéreo expresado en dB(A) re 1 pW y redondeado al número entero más próximo durante el lavado y centrifugado para el programa de algodón a 60 °C estándar a plena carga.	55	55	55	dB (A)
	74	74	74	
De pie				

