



www.lg.com

Copyright © 2024 LG Electronics Inc.

Med enerett.

LG OLED TV

BRUKERHÅNDBOK

Sikkerhet og referanse

Vennligst les gjennom manualen nøye før bruk av produkt. Ta vare på denne informasjonen for fremtidig referanse.

Du finner produktets modell og serienummer bak og på den ene siden av produktet. Skriv ned numrene nedenfor i tilfelle du må sende produktet på service.

Modell

Serienummer

Advarsel! Sikkerhetsinstruksjoner



ADVARSEL: FOR Å REDUSERE RISIKOEN FOR ELEKTRISK STØT MÅ DU IKKE FJERNE DEKSELET (ELLER BAKPANELET). BRUKERE KAN IKKE UTFØRE SERVICE PÅ NOEN INNVENDIGE DELER. KONTAKT KVALIFISERT SERVICEPERSONELL.



Dette symbolet varsler brukeren om at det finnes uisolert farlig spenning i produktet. Denne spenningen kan være sterk nok til å forårsake elektrisk støt.



Dette symbolet varsler brukeren om at det finnes viktige drifts- og vedlikeholdsinstruksjoner i dokumentasjonen som følger med apparatet.

ADVARSEL: FOR Å REDUSERE RISIKOEN FOR BRANN OG ELEKTRISK STØT MÅ DU UNNGÅ Å UTSETTE PRODUKTET FOR REGN ELLER FUKTIGHET.

- FOR Å HINDRE SPREDNING AV BRANN MÅ DU HOLDE STERARINLYS ELLER ANDRE ÅPNE FLAMMER VEKK FRA DETTE PRODUKTET TIL ENHVER TID.
- **Ikke plasser produktet eller fjernkontrollen på følgende steder:**
 - Der produktet er utsatt for direkte sollys.
 - Et område med høy fuktighet, som f.eks. et bad.
 - I nærheten av varmekilder som komfyrer eller andre enheter som avgir varme.
 - Nær kjøkkenbenker eller luftfuktere der produktet kan utsettes for damp eller olje.
 - Områder som utsettes for regn eller vind.
 - Ikke utsett enheten for vandrsprayer eller vannsprut, og ikke plasser gjenstander fylt med væske, for eksempel vaser eller krus, på eller over enheten (for eksempel på en hylle).
 - Ikke sett produktet i nærheten av brannfarlige gjenstander som f.eks. bensin eller stearinlys, eller eksponer produktet for direkte klimaanlegg.
 - Ikke installer på steder med mye støv.
 - På usikrede eller høye møbler, for eksempel hyller eller bokhyller.Dette kan føre til brann, elektrisk støt, forbrønning/eksplosjon, feilfunksjon eller produktdeformasjon.
- **Ventilasjon**
 - Installer produktet ditt et sted der det er tilstrekkelig ventilasjon. Må ikke installeres på et innestengt sted som f.eks. en bokhylle.
 - Ikke plasser produktet på et teppe eller en polstret overflate.
 - Ikke blokker eller dekk til produktet med en klut eller andre materialer mens enheten er koblet til.
- Ikke berør ventilasjonsåpningene. Når du ser på produktet i lengre perioder, kan ventilasjonsåpningene bli varme.
- Hold en avstand på minst 10 cm fra andre gjenstander slik at ventilene på Zero Connect Box ikke blir blokkert.
 - En økning i den indre temperaturen til produktet kan føre til brann og produktfeil.
- Beskytt strømledningen mot fysiske eller mekaniske belastninger, som å bli vridd, bøyd, klemt i en døråpning, eller kjørt og tråkket på. Vær oppmerksom på støpsler, veggkontakter, samt stedet hvor strømledningen kommer ut av apparatet.
- Ikke beveg produktet mens strømledningen er koblet til.
- Ikke bruk en skadet eller løs strømledning.
- Sørg for å gripe støpselet når strømledningen kobles fra. Ikke trekk i strømledningen for å koble fra produktet.
- Ikke koble for mange enheter til samme strømuttatt, da dette kan føre til brann eller elektrisk støt.
- **Koble enheten fra hovednettet**
 - Strømledningen brukes for frakobling. I en nødsituasjon må strømledningen forbli godt tilgjengelig.
- Sørg for at barn ikke klatrer på eller henger i produktet. Da kan produktet falle ned eller velte, noe som kan føre til alvorlig personskade.
- **Utendørs antennejording** (Kan variere etter land):
 - Hvis en utendørs antenne er installert må du følge forholdsreglene nedenfor.Et utendørs antennesystem skal ikke befinne seg i nærheten av overhengende strømledninger eller annet elektrisk lys eller strømkretser, eller der det kan komme i kontakt med slike strømlinjer eller kretser, ettersom dette kan føre til død eller alvorlig skade.

- Berør aldri dette apparatet eller antennen i løpet av torden og lyn. Dette kan føre til elektrisk støt.
- Kontroller at strømledningen er trygt tilkoblet produktet. og vegguttaket, hvis den ikke er sikret kan det oppstå skade på støpselet og uttaket, og i ekstreme tilfeller kan det bryte ut brann.
- Ikke sett gjenstander som er av metall eller er brennbare inn i produktet. Hvis et fremmedlegeme mistes ned i produktet, må du koble fra strømledningen og kontakte kundeservice.
- Ikke berør enden på strømledningen mens den er koblet til. Du kan få elektrisk støt.
- **Hvis noe av det følgende oppstår må du koble fra produktet umiddelbart og kontakte din lokal kundeservice.**
 - Produktet har blitt skadet.
 - Hvis vann eller annen substans kommer inn i produktet (som f.eks. en AC-adapter, strømledning eller produkt).
 - Hvis du kjenner lukten av røyk eller andre lukter fra produktet.
 - Ved lyn og torden eller når den ikke brukes i lange perioder.

Selv om produktet er slått av med fjernkontrollen eller knappen, er AC-strømkilden koblet til enheten hvis den ikke er koblet fra.
- Ikke bruk elektrisk utstyr med høy spenning i nærheten av produktet (f.eks. en elektrisk fluesmekk). Dette kan føre til funksjonsfeil i produktet.
- Ikke prøv å modifisere dette produktet på noen måte uten skriftlig autorisasjon fra LG Electronics. Utsiktet brann eller elektrisk støt kan oppstå. Kontakt din lokale kundeservice for service eller reparasjon. Uautorisert modifisering kan gjøre kjøperens myndighet til å betjene dette produktet ugyldig.
- Bruk kun autoriserte vedlegg / tilbehør som er godkjent av LG Electronics. Ellers kan resultatet bli elektrisk støt, brann, feil eller skader på produktet.
- Ikke demonter strømadapteren eller strømledningen. Dette kan føre til elektrisk støt eller brann.
- Behandle adapteren forsiktig for å unngå å miste eller skade den. Ikke utsett adapteren for eksternt sjokk. Støt kan skade adapteren.
- For å redusere risikoen for brann eller elektrisk støt må du ikke ta på produktet med våte hender. Hvis ledningspinnene er våte eller dekket med støv, må strømpluggen tørkes eller støvet børstes av.
- **Batterier**
 - Oppbevar tilbehøret (batteriet etc.) på et trygt sted utenfor barns rekkevidde.
 - Ikke kortslutt, demonter eller la batteriene bli overopphetet. Ikke brenn batteriene. Batterierne må ikke utsettes for høy varme.
 - Advarsel: Bruk riktige batterier for produktet. Det kan være fare for brann eller eksplosjon hvis batteriet byttes ut med feil type batteri.
- **Flytting**
 - Når du flytter må du sikre at produktet er slått av, frakoblet og at alle kablene er fjernet. Det kan kreve 2 eller flere personer å bære større produktet. Ikke legg press eller belastning på frontpanelet til produktet. Dette kan føre til at produktet skades, brannfare eller ulykke.
- Hold emballasjens antifuktighetsmateriale eller vinylinnpakningen utenfor rekkevidde av barn.
- Unngå støt, at gjenstander faller ned i produktet og å miste noe på skjermen.
- Ikke press hardt på panelet med en hånd eller en skarp gjenstand som en negl, blyant eller penn. Unngå riper. Dette kan føre til skade på skjermen.
- Ikke hold produktskjermen, rip opp overflaten med en metallgjenstand eller utsett det for slag.
 - Skjermen kan gå i stykker, noe som kan føre til personskade eller funksjonsfeil på produktet.
- Ikke dytt eller spark på produktet.
- Ikke plasser tunge gjenstander oppå eller sitt på produktet.
- Vær forsiktig hvis du har kjæledyr
- **Rengjøring**
 - Ved rengjøring må strømledningen kobles fra og tørkes med en myk/tørr klut. Ikke spray vann eller andre væsker direkte på produktet. Ikke rengjør produktet med kjemikalier som rengjøringsmiddel for glass, enhver type luftrensere, insektmiddel, smøremidler, voks (bil, industriell), etsende væsker, tynnere, benzen, alkohol osv., som kan skade produktet og/eller dets panel. Hvis ikke kan dette føre til elektrisk støt eller skade på produktet.

Merk

Leser brukerveiledningen

Brukerveiledningen består av en "Hurtigbrukerveiledning", som følger med TV-en, og en "Elektronisk brukerveiledning", som er lagret som et program på TV-en.

Hurtigbrukerveiledning

Inneholder sikkerhetsforholdsregler som må overholdes ved bruk av TV-en, komponentinstallasjonsmetoder og tilkoblingsmetoder for eksterne enheter.

- Du kan også laste ned eller se hurtigbrukerveiledningen på digitale enheter, som PC-er og mobiltelefoner. Søk etter modellnavnet i brukerveiledningens søkefelt på LG Electronics nettsted.
- Hvis du mister eller skader hurtigbrukerveiledningen, kan du ringe LG Electronics kundeservicesenter og be om en ny.

Elektronisk brukerveiledning

Lær hvordan du bruker ulike produktfunksjoner ved å trykke på fjernkontrollens **Hurtiginnstillinger-knapp** (⊗) og se den elektroniske brukerveiledningen som er lagret på TV-en.

⊗ → ⊗ → [Støtte] → [Brukerveiledning]

- LG Electronics er ikke ansvarlig for skader på produktet eller skader forårsaket av bruk av uekte LG-produkter.
- TV-komponenter kan endres uten forvarsel for ytelsesoppgraderinger. Modellnavnet eller designet kan også endres i henhold til omstendighetene eller retningslinjene til produsenten.
- Bilder som vises i denne håndboken, kan være annerledes enn det faktiske produktet.

Kjøpes separat

Magic Remote: En Magic Remote med smarte funksjoner som talegjenkjenning og bevegelsesstyring

Veggmontering: Et veggfeste for å feste TV-skjermen til veggen

Tilkoblingskabel for eksterne enheter: Kabler for tilkobling av eksterne enheter som antenner til TV-en

- Kontakt LG Electronics kundeservicesenter for å foreta separate kjøp.

Før du leser håndboken

Forstå 60 GHz trådløst

- Trådløse TV-er bruker 60 GHz radiobølger for å overføre høykvalitets video og lyd trådløst.
- Den høye båndbredden på 60 GHz-frekvensene er fordelaktig ved større dataoverføring og har en sterk linearitet, men blir svært påvirket av hindringer.
- For den beste TV-opplevelsen bør sende- og mottaksantennene vende mot hverandre, og det bør ikke være noen hindringer i veien for overføringen.
- Overføringsfeil forårsaket av hindringer er ikke funksjonsfeil. Bruk TV-en etter at den er riktig installert i henhold til anbefalt installasjonsmetode.
- Dette produktet oppfyller standardene for beskyttelse av menneskekroppen mot elektromagnetiske bølger*. (* Overholder IEC 62311-standardene)

Installasjon og bruk

Undersøke utseendet og komponentnavnene til den trådløse Tv-en (Tv-skjerm + Zero Connect Box)

TV-skjerm

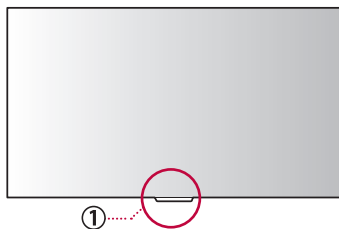

Zero Connect Box (WM24EA)

Det er en enhet som overfører video- og lydssignaler trådløst til TV-skjermen ved å via en ekstern antenne eller digitalboks.

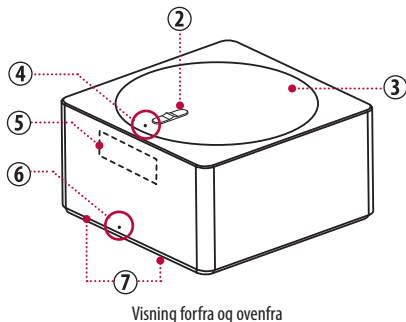

Visning forfra og ovenfra

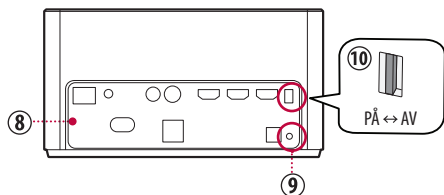

Visning bakfra

① Trådløs signalmottaker og strømknapp

Denne delen mottar video- og lydssignalerne som sendes av Zero Connect Box. Strømknappen brukes til å slå på TV-skjermen, bytte til Alltid klar og koble den sammen med Zero Connect Box.

② Skyveknapp

Overføringsretningen til Zero Connect Box-antennen kan justeres innenfor et område på 0 til 50° opp eller ned.

③ Skive

Den trådløse signalsenderen til Zero Connect Box kan justeres innenfor et område på 90° til venstre eller høyre.

④ Topp LED

- Indikerer styrken og statusen til det trådløse signalet.
- Blått (bra), Grønt (normal), Gult (svak), Blinkende rødt (frakoblet)

⑤ Trådløs signalsender

Delen med antennen som overfører video og lyd til TV-skjermen. Antennens overføringsretning kan justeres opp, ned, til venstre eller til høyre ved å bruke skyveknappen og skiven.

⑥ LED foran

Indikerer strøm- eller driftsstatus for Zero Connect Box.

⑦ Stemmegjenkjenningssenhed

Delen som gjenkjenner brukerens stemme. Det kan hende den ikke fungerer som den skal hvis denne delen er blokkert eller hvis det gis kommandoer fra siden eller baksiden av Zero Connect Box.

⑧ Ekstern tilkoblingsterminal

Du kan koble til Zero Connect Box-strømledningen og eksterne video-/lydenheter som eksterne antenner og digitalbokser.

⑨ Sammenkoblingsknapp

Produktet kommer sammenkoblet på forhånd, men hvis den vanlige skjermen ikke vises, må du koble det sammen på nytt.

- For å koble sammen på nytt trykker du på sammenkoblingsknappen på baksiden av Zero Connect Box i 5 sekunder. Det øverste LED-lyset blinker hvitt.
- Hvis du trykker og holder inne strømknappen på TV-skjermen i 5 sekunder, blinker standby-indikatoren på skjermens strømknapp hvitt. Når sammenkoblingen er fullført, endres det øverste LED-lyset på Zero Connect Box til en farge som indikerer signalstyrken.
- Hvis sammenkoblingen ikke gjenopptas innen ett minutt, blir den avbrutt og må startes på nytt.

⑩ Mikrofonknapp

Den interne mikrofonen kan slås på eller av med mikrofonbryteren.

Merk

- Installer produktet og stativet minst 10 cm fra taket, omkringliggende vegger og andre objekter for å unngå å blokkere ventilasjonen.
- En økning i den indre temperaturen til produktet kan føre til brann og produktfeil.

Installere TV-skjermen

Montere som stativ

(Avhengig av modell)

Denne metoden innebærer å sette opp TV-skjermen oppreist på gulvet ved hjelp av et stativ.

- Sørg for en minste avstand på 10 cm mellom TV-skjermen og taket, sideveggene og stativet og bakveggen ved montering.

Merk

- Hvis du trekker TV-skjermen fremover, kan den falle og føre til skade eller personskade. Sørg derfor for at den er festet til veggen.
- Monter skruene på baksiden av TV-skjermen og festekrokene på veggen på samme nivå for å forhindre at den tipper. Bruk deretter en solid stropp til å feste skruene og festekroken sammen. (Festekroker, skruer og stropper selges separat.)

⚠ Advarsel

- Ikke bruk fremmedstoffer (oljer, smøremidler osv.) til å skru sammen delene når du setter sammen produktet. Dette kan føre til skade på produktet.
- Sørg for at alle medfølgende skruer brukes når du monterer stativet, og kontroller at de er strammet helt til. Feil montering kan føre til at TV-en vipper eller faller, noe som kan føre til skade.
- Å stramme skruene med for mye kraft kan føre til at de løsner på grunn av slitasje på skrueforbindelsen.

⚠ Advarsel

- Siden TV-skjermen er tung, bør minst to personer løfte den vertikalt når den skal pakkes ut eller flyttes.
- Ikke beveg deg mens du holder i kabelholderen eller kabelorganisasjonsbåndet. Dette kan skade deler eller TV-skjermen, eller kan forårsake skade. (Avhengig av modell)
- Ikke vipp TV-skjermen med makt. Hvis du gjør det, kan den falle og føre til skade eller personskade.
- Unngå å klemme hendene eller fingrene i stativet og skade deg selv.

Montere med veggfeste

Denne metoden innebærer å installere TV-skjermen horisontalt på veggen ved hjelp av et veggfeste. Se veiledningen for veggmonteringsbraketten som følger med separat for detaljert informasjon.

- For å installere støtten må du sikre at veggen er laget av materiale som tåler vekten av TV-skjermen, for eksempel betong, naturstein eller murstein.
- La det være nok plass rundt produktet slik at ventilasjonsåpningene på TV-skjermen ikke blokkeres.

Merk

- Ved selvklebende veggfester kan det hende at TV-skjermen ikke fester seg til veggen, avhengig av veggens tilstand.
- LG-veggfesteprodukter anbefales. Hvis du bruker et veggfeste som ikke leveres av LG, må du sørge for at det gir tilstrekkelig med avstand fra veggen.
- Når du bruker et fast veggfeste, kan du koble til kablene før du installerer TV-skjermen.
- Du kan organisere strømledningen til TV-skjermen ved å bruke den dedikerte kabelhåndteringen.

⚠ Advarsel

- Når du installerer TV-skjermen, må bruke arbeidshansker. Montering av produktet uten hansker kan føre til personskade.
- Hvis du har installert TV-skjermen med et selvklebende veggfeste, må du sørge for at det kun brukes når det er godt festet til veggen. TV-skjermen kan vingle eller vippe og forårsake skade.
- Ikke installer veggfestet på et sted der det kan komme i kontakt med olje eller oljedamp. Dette kan skade TV-skjermen.

Installere Zero Connect Box

1. Velge installasjonssted

Zero Connect Box kan installeres foran, ved siden av, under TV-skjermen. Følg brukerveiledningen for riktig installasjon.

- Ikke plasser hindringer mellom TV-skjermen og Zero Connect Box. Dette kan forstyrre den trådløse signaloverføringen og stemmegjenkjenningfunksjoner.
- Installer Zero Connect Box lavere enn den trådløse signalmottakeren på TV-skjermen.
- Sendeområdet til Zero Connect Box varierer avhengig av retningen den vender mot TV-skjermen. Se figuren nedenfor og installer den innenfor en passende avstand.

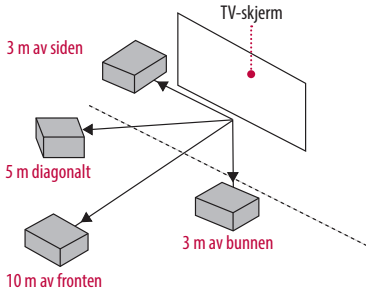

Merk

- Ikke installer to trådløse TV-er eller Zero Connect Box i samme rom. De kan forstyrre hverandre.
- Ikke plasser elektroniske enheter eller gjenstander oppå Zero Connect Box. Hvis du gjør det, kan det forårsake forstyrrelser i overføringen, noe som resulterer i feil på skjermen.
- Når du bruker en lydplanke, sørg for at den ikke hindrer den trådløse signalmottakeren på TV-skjermen.

2. Justere mottaksretningen (venstre/høyre og opp/ned)

• Skive

Hvis det fremre LED-lyset på Zero Connect Box ikke vender mot TV-skjermens trådløse signalmottaker, kan du justere retningen for trådløs signaloverføring til Zero Connect Box fra 0° til 90° til venstre og høyre ved å dreie på skiven.

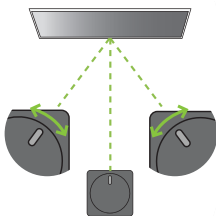

• Skyveknapp

Hvis retningen for trådløs signaloverføring til Zero Connect Box ikke er mot den trådløse signalmottakeren på TV-skjermen, kan du justere retningen for trådløs signaloverføring fra 0° til 50° opp og ned ved å justere skyveknappen.

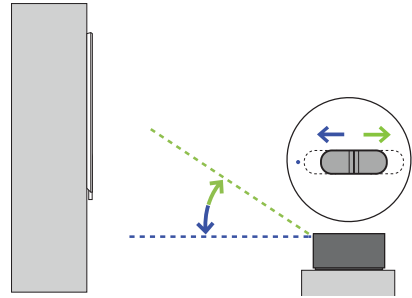

3. Kontrollere trådløs signalstyrke

Etter å ha fullført den grunnleggende plasseringen og innstillingene, slår du på TV-en og kontrollerer signalstyrken gjennom fargen på det øverste LED-lyset på Zero Connect Box. Fargene er blå (bra), grønn (moderat), gul (svak) og rød (frakoblet).

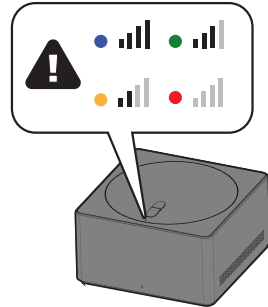

Merk

- Hvis det øverste LED-lyset blir rødt, bør du se etter hindringer i veien for overføringen og sørge for at produktet er riktig installert på riktig sted.
- Hvis det øverste LED-lyset er gult eller grønt, bruker du skiven og skyveknappen for å bekrefte at mottaksretningen til Zero Connect Box er riktig innstilt.
- Skjermen vises kanskje ikke etter rengjøring eller flytting av produktet, da installasjonsmiljøet kan ha endret seg. Sjekk fargen på det øverste LED-lyset på Zero Connect Box og juster deretter.

Anbefalte installasjonsmetoder

Når du installerer i en rett linje foran TV-skjermen

1. Før du slår på TV-en må du sørge for at det fremre LED-lyset på Zero Connect Box vender mot den **trådløse signalmottakeren på TV-skjermen**.
2. Hvis fremre LED-lys ikke vender mot den trådløse signalmottakeren på TV-skjermen, dreier du skiven på toppen av Zero Connect Box til venstre eller høyre for å justere retningen på skyveknappen slik at den vender mot mottakeren av det trådløse signalet.
3. Juster skyveknappen på Zero Connect Box **mot det øverste LED-lyset**.
 - Når justeringene av skiven og skyveknappen er fullført, skal signaloverførings- og mottaksbanen være i den grønne retningen vist i figuren.
4. Etter å ha slått på TV-en, sjekker du om den øverste LED-fargen på Zero Connect Box er blå.
 - Hvis LED-lyset ikke er blått, justerer du skiven og skyveknappen ytterligere for å optimalisere signalforholdet.
 - Pass på at det ikke er noen hindringer i veien for antenneoverføringen.
 - Installer Zero Connect Box innen 10 m fra TV-skjermen. (forutsatt at det ikke er noen hindringer i veien.)
 - Signaloverføringsvinkelen til Zero Connect Box er 45° til venstre og høyre. Hvis TV-skjermen er utenfor 45°, kan du se metoden for diagonal eller sidemontering.

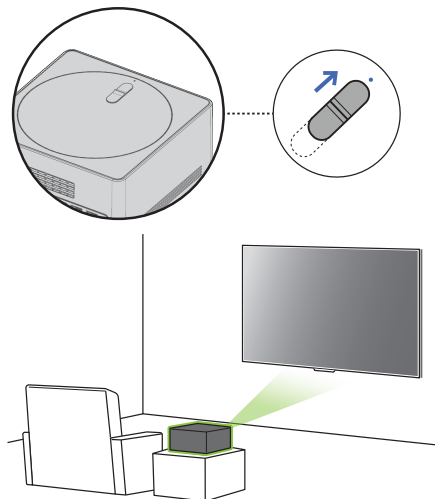

Når du installerer diagonalt foran TV-skjermen

1. Før du slår på TV-en må du sørge for at det fremre LED-lyset på Zero Connect Box vender mot den **trådløse signalmottakeren på TV-skjermen**.
2. Hvis fremre LED-lys ikke vender mot den trådløse signalmottakeren på TV-skjermen, dreier du skiven på toppen av Zero Connect Box til venstre eller høyre for å justere retningen på skyveknappen slik at den vender mot mottakeren av det trådløse signalet.
3. Juster skyveknappen på Zero Connect Box **mot det øverste LED-lyset**.
 - Når justeringene av skiven og skyveknappen er fullført, skal signaloverførings- og mottaksbanen være i den grønne retningen vist i figuren.
4. Etter å ha slått på TV-en, sjekker du om den øverste LED-fargen på Zero Connect Box er blå.
 - Hvis LED-lyset ikke er blått, justerer du skiven og skyveknappen ytterligere for å optimalisere signalforholdet.
 - Pass på at det ikke er noen hindringer i veien for antenneoverføringen.
 - Installer Zero Connect Box innen 5 m fra TV-skjermen. (forutsatt at det ikke er noen hindringer i veien.)

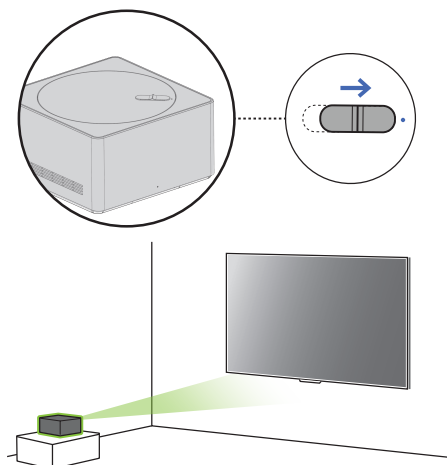

Ved installasjon ved siden av TV-skjermen

1. Før du slår på TV-en må du sørge for at det fremre LED-lyset på Zero Connect Box vender mot den **trådløse signalmottakeren på TV-skjermen**.
2. Hvis fremre LED-lyset ikke vender mot den trådløse signalmottakeren på TV-skjermen, dreier du skiven på toppen av Zero Connect Box til venstre eller høyre for å justere retningen på skyveknappen slik at den vender mot mottakeren av det trådløse signalet.
 - Hvis det fremre LED-lyset på Zero Connect Box vender mot visningsretningen, vri skiven til venstre eller høyre til den er i en vinkel på 90°.
3. Juster skyveknappen på Zero Connect Box til **midten**.
 - Når justeringene av skiven og skyveknappen er fullført, skal signaloverførings- og mottaksbanen være i den grønne retningen vist i figuren.
4. Etter å ha slått på TV-en, sjekker du om den øverste LED-fargen på Zero Connect Box er blå.
 - Hvis LED-lyset ikke er blått, justerer du skiven og skyveknappen ytterligere for å optimalisere signalforholdet.
 - Pass på at det ikke er noen hindringer i veien for antenneoverføringen.
 - Installer Zero Connect Box innen 3 m fra TV-skjermen. (forutsatt at det ikke er noen hindringer i veien.)

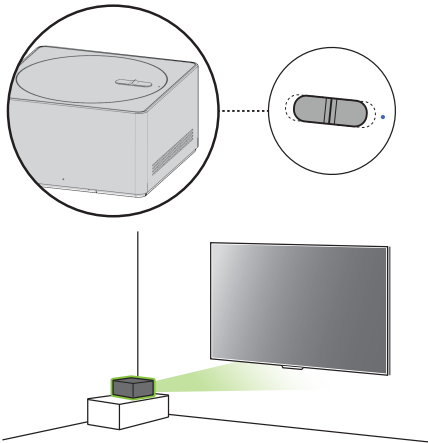

Ved installasjon under TV-skjermen

1. Før du slår på TV-en bør du sørge for at det fremre LED-lyset på Zero Connect Box er rettet mot **personen som ser på TV-skjermen**.
2. Vri skiven på toppen av Zero Connect Box til venstre eller høyre for å justere retningen på skyveknappen mot mottakeren.
3. Juster skyveknappen på Zero Connect Box i **motsatt retning av det øverste LED-lyset**.
 - Når justeringene av skiven og skyveknappen er fullført, skal signaloverførings- og mottaksbanen være i den grønne retningen vist i figuren.
4. Etter å ha slått på TV-en, sjekker du om den øverste LED-fargen på Zero Connect Box er blå.
 - Hvis LED-lyset ikke er blått, justerer du skiven og skyveknappen ytterligere for å optimalisere signalforholdet.
 - Pass på at det ikke er noen hindringer i veien for antenneoverføringen.
 - Installer Zero Connect Box innen 3 m fra TV-skjermen. (forutsatt at det ikke er noen hindringer i veien.)
 - Når du installerer Zero Connect Box nederst på TV-skjermen, må du gjøre det innenfor området som er angitt i figuren.

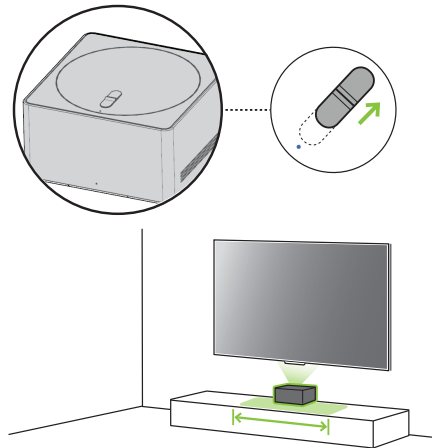

Koble til eksterne terminaler

Du kan koble eksterne enheter som kabler, HDMI og digitalbokser til TV-en. Trykk på **Inngangsknappen-knapp** (Ⓜ) på fjernkontrollen, velg [Hjemmehub], og finn enheten du ønsker å koble til, fra menyen som vises på skjermen.

- Når den brukes med en ekstern enhet som bruker en 60 GHz-frekvens, kan det hende at skjermen ikke vises på grunn av gjensidig påvirkning.
- Still inn riktig oppløsning og frekvens for den tilkoblede enheten. Dersom du ikke gjør dette, kan belastende øynene.
- Den detaljerte installasjonsmetoden kan variere avhengig av TV-modellen.

Installere antenne/kabel

- Sett inn koaksialkabelen som sender lyd-/videosignaler inn i antenne-/kabelinngangsterminalen eller antenneinngangsterminalen på baksiden av Zero Connect Box.
- Vær forsiktig så du ikke bøyer kobbertråden når du kobler til koaksialkabelen.
- Bruk en signalforsterker hvis signalet er svakt.
- Når du bruker én antenne for to eller flere TV-er, må du bruke en signalsplitter.

Merk

- Ikke bruk olje eller smøremiddel på skruene som brukes under installasjonen. Hvis du gjør dette, kan det føre til feil på TV-en.
-

Satellittantenne

Koble TV-en til en parabolantenne til en satellittkontakt med RF-kabel for sattelitt (75 Ω). (Avhengig av modell)

HDMI

- Bruk en HDMI-sertifisert kabel (mindre enn 3 m) med HDMI-logoen (UltraHøyhastighets HDMI®/™-kabel).
 - Slå av strømmen til TV-en og alle tilkoblede enheter, og trekk dem ut av stikkontakten før du kobler til HDMI-kabelen.
 - Du får et klarer bilde ved å koble en enhet som støtter HDMI Ultra HD Deep Color-funksjonen til TV-en. Hvis du kobler til en enhet som ikke støtter denne funksjonen, og aktiverer funksjonen, kan det hende at den ikke fungerer som den skal. Hvis det oppstår problemer, kan du endre innstillingene.
-

Merk

- HDMI-støttede lydformater kan variere avhengig av TV-modellen.
 - HDMI-enheter bør ha rammer som er mindre enn 10 mm tykke og 18 mm brede.
-

USB / USB-hub

Hvis USB-huben som er koblet til TV-en, ikke gjenkjenner USB-enheter, kobler du USB-en direkte til TV-terminalen.

Merk

- Hvis formene på TV-terminalen og USB-enheten ikke stemmer overens, kan du bruke en skjøtekabel som støtter USB 2.0.
 - USB-enheter bør ha rammer som er mindre enn 10 mm tykke og 18 mm brede.
-

IR-sender

Dette er en infrarød sender som gir bedre kontroll over enheter som digitalbokser, Blu-ray-spillere, DVD-spillere, lydbarer og spillkonsoller.

- Hvis Zero Connect Box er installert på et annet sted enn under TV-en, kan det hende at eksterne enheter ikke blir styrt jevnt med TV-fjernkontrollen. Derfor anbefales det å koble til en IR-blaster.
- Du trenger en integrert fjernkontrollinnstilling for å styre IR-blasteren.
- Fest begge ender av IR-blasteren til fronten (mottakeren) på den eksterne enhetens fjernkontroll ved hjelp av båndet som følger med.

Kablet LAN

- Ved tilkobling til kablet LAN, bruk en CAT 7-kabel med høyhastighets Internett-overføring. (Bare når LAN-porten finnes.)
- TV-lyd kan overføres til lydplanken (ekstern lydenhet). Når du overfører via kabel (optisk digital, HDMI ARC), kobler du til den bakre eksterne terminalen på Zero Connect Box. Når du sender trådløst (LG-lydplanker støtter WOWCAST-funksjonen), kan du bruke WOWCAST-funksjonen. (Avhengig av land)

Bruke TV-en

Bruke strømknappen

Trykk kort på **Strøm-knapp** (⏻) på bunnen av TV-en for å slå på skjermen, og hold den inne for å slå av alle funksjoner og skjermen.

- Bruk bare strømknappen når TV-skjermen og Zero Connect Box er tilkoblet.
- Strømknappens form og plassering kan variere avhengig av TV-modellen.
- Når du slår på strømmen for første gang etter at du har kjøpt produktet, kan det ta ca. 1 minutt før skjermen slår seg på.

Bruke håndfri stemmestyring

- For å bruke håndfri stemmestyring må du sørge for at det fremre LED-lyset på Zero Connect Box vender mot brukeren, og vri skiven til venstre eller høyre slik at skyveknappen peker mot den trådløse mottakeren på TV-skjermen.
- Trykk på fjernkontrollen **Hurtiginnstillinger-knapp** (⏻) for å slå på stemmekontroll uten å bruke hendene. Banen for funksjonsinnstillinger kan variere avhengig av TV-modellen.

⏻ → ⏻ → [Generell] → [AI-tjeneste] → [Innstillinger for stemmegjenkjenning] → [Stemmekontroll uten å bruke hendene]

Administrering

Beskytter OLED TV-skjermen

- I motsetning til vanlige LED/LCD-TV-er, kan OLED-TV-er vise perfekt svart og produsere klare bilder uten uskarphet.
- På grunn av egenskapene til OLED-materialer som sikrer et høyoppløselig bilde, kan det oppstå bilderetensjon som etterlater et etterbilde på skjermen.
- Bilderetensjon er et vanlig fenomen på alle OLED-paneler. Bruk av anbefalt visningsmodus kan minimere bildebevaring.
- Unngå å vise bilder som sannsynligvis vil forårsake bilderetensjon, og følg anbefalingene.

Bilder som sannsynligvis vil forårsake bilderetensjon

- Skjerm med svarte områder på en eller flere sider på toppen, bunnen, venstre eller høyre
- Bilder med høyde/bredde-forhold på 4:3 eller 21:9.
- Skjerm med samme bilde i lang tid, for eksempel kanalnumre, kringkastingstasjonslogoer, spillkonsollikoner eller digitalboksmeny
- Andre statiske skjerm eller skjerm som gjentar samme scene

Anbefalinger for å minimere bilderetensjon

- Når du ser på TV i lengre tid, kan du trykke på fjernkontrollen **Hurtiginnstillinger-knappen** (⊗) og konfigurere skjermen som følger.
 1. ⊗ → [⊗] → [Bilde] → [Velg modus] → [Automatisk strømsparing]
 2. [Avanserte innstillinger] → [Lysstyrke] → [OLED-piksellystyrke] → Justerer til Lav
 3. ⊗ → [⊗] → [Generell] → [OLED Care] → [Pleie for OLED-panel] → [Juster lysstyrken på logoen] → [Høy]
- Hvis det er svarte områder på en eller flere av toppen, bunnen, venstre eller høyre side av skjermen, trykker du på fjernkontrollens **Hurtiginnstillinger-knapp** (⊗) for å fjerne de svarte områdene.
- ⊗ → [⊗] → [Bilde] → [Høyde/bredde-forhold] → [Brukervalg] → [Vertikal zoom] eller [4-veis-zoom]
- Slå av menyen for å konfigurere eksterne enheter som digitalbokser, slik at de ikke vises på skjermen i lengre tid.

Merk

- OLED-TV-er senker automatisk skjermens lysstyrke når et fast bilde mottas i en lengre periode og gjenoppretter lysstyrken når det faste bildet er borte.
 - Dette er en av TV-funksjonene som minimerer bilderetensjon. Det er ikke en funksjonsfeil.
-

Kjører pikselrengjøring



OLED-TV-er er utstyrt med en pikselrengjøringsfunksjon som oppdager skjermtilstander på egen hånd for å forhindre retensjon.

- Pikselrengjøring beregner automatisk den optimale utførelses tiden basert på akkumulert seertid og kjører automatisk når du slår av TV-en.
- Horizontale linjer kan vises øverst og nederst på skjermen under pikselrengjøring.
- Pikselrengjøringsfunksjonen virker når TV-en er koblet til strømledningen og hovedstrømmen.
- Pikselrengjøring kan også kjøres manuelt ved å trykke på fjernkontrollens **Hurtiginnstillinger-knapp** (⊗).
- ⊗ → [⊗] → [Generell] → [OLED Care] → [Pleie for OLED-panel] → [Pikselrengjøring]

Feilsøking

- Sjekk igjen hvis du oppdager noen av problemene nedenfor mens du bruker produktet. Det er kanskje ikke en feil.
- Før du kontakter LG Electronics servicesenter, trykk på -knappen på fjernkontrollen tre ganger i TV/HDMI-inngangsmodus for å sjekke produktmodellnavnet og serienummeret. Da kan du få hjelp raskere.

Strøm og skjerm

Produktet slår seg ikke på.	<ul style="list-style-type: none">» Er strømledningen plugget ordentlig inn? Sjekk om strømledningen er koblet riktig til produktet og stikkkontakten.» Er det et problem med stikkkontakten? Koble strømstøpselet til en annen enhet i stikkkontakten der produktet ble koblet til for å sjekke om kontakten fungerer som den skal.
Produktet slås plutselig av.	<ul style="list-style-type: none">» Er dvaletimeren stilt inn?  → [] → [Generell] → [System] → [Klokkeslett og tidtaker] → [Timere] → Angi [Dvaletimer] / [Slå av timer] til [Av] / [Av].» Se om de eksterne enhetene fungerer sammen. Slutt å bruke de eksterne enhetene du bruker sammen med TV-en, og sjekk om TV-en fungerer normalt.» Virket automatisk av-funksjonen? Dette produktet er utstyrt med en automatisk av-funksjon som automatisk slår av strømmen hvis fjernkontrollen ikke brukes på 15 minutter uten et inngangssignal.
Prikker på skjermen.	<ul style="list-style-type: none">» Ser du hvite prikker, lyse prikker, mørke prikker eller flimrende prikker på skjermen? Dette produktet er et avansert produkt som inneholder millioner av piksler. Du kan se flimrende prikker på omtrent 1/1 000 000 (1 PPM). Dette regnes ikke som produktfeil eller funksjonsfeil.<ul style="list-style-type: none">• Hvite prikker: lyse prikker• Lyse prikker: prikker som virker lysere enn det normale bildet• Mørke prikker: prikker der en del av en bokstav eller et objekt er usynlige eller uskarpe• Flimrende prikker: Prikker som flimrer



Tilkobling av Zero Connect Box

Et strømtilkoblingsbilde vises på skjermen.	<ul style="list-style-type: none">» Er Zero Connect Box riktig tilkoblet? Forsikre deg om at Zero Connect Box-strømledningen er koblet riktig inn i stikkkontakten.
Et Zero Connect Box-tilkoblingsbilde vises på skjermen.	<ul style="list-style-type: none">» Er det noen gjenstander som forstyrrer den trådløse signaloverføringen? Fjern eventuelle gjenstander mellom TV-skjermen og Zero Connect Box.» Er det trådløse signalet fra Zero Connect Box riktig orientert? Juster skiven og skyveknappen på toppen av Zero Connect Box i henhold til den anbefalte installasjonsmetoden for hver plassering av Zero Connect Box.

Stemmekontroll uten å bruke hendene

Talegjenkjenningen fungerer ikke ordentlig.

» **Er funksjonen for stemmekontroll uten å bruke hendene?**

 → [] → [Generell] → [AI-tjeneste] → [Innstillinger for stemmegjenkjenning] → Angi [Bruk stemmekontroll uten å bruke hendene] til På. (Avhengig av modell)

» **Er fronten av Zero Connect Box rettet mot brukeren?**

Installer Zero Connect Box med fronten vendt mot brukeren, og vri skiven til venstre og høyre for å justere retningen av skyveknappen mot den trådløse signalmottakeren på TV-skjermen.

Bevegelsesregistrering

I Alltid klar-modus aktiveres bevegelsessensoren unødvendig eller den aktiveres ikke.

(Avhengig av modell)

» **Er bevegelsessensoren ren?**

Bevegelsessensoren befinner seg nederst i midten av TV-skjermen og fungerer kanskje ikke som den skal hvis den er dekket av fremmedlegemer. Tørk den ren med en myk klut.

» **Er omgivelsene for lyse eller for mørke?**



Sørg for at lysstyrken er passende der produktet er installert.

» **Er det et objekt som forstyrrer bevegelsessensoren?**

Fjern eventuelle gjenstander foran TV-skjermen.

» **Er bevegelsessensoren for følsom eller ufølsom?**

Bevegelsessensoren kan bli aktivert når den oppdager endringer i belysning, kjæledyr som beveger seg, robotstøvsugere og andre gjenstander, ettersom dette gjenkjennes som bevegelser.

 → [] → [Generell] → [Alltid klar] → Velg [Aktiver funksjonen], slå av skjermen, og slutt deretter å bruke bevegelsessensoren eller juster følsomheten i [Alternativer].

Bråk

Det kommer støy fra produktet.

» **Hører du en "tikkende" lyd?**

Dette er lyden av plasten som deformeres på grunn av temperatur og fuktighet. Det er et vanlig fenomen i plastprodukter som møbler og biler, og er derfor ikke grunn til bekymring.

» **Er støyen relatert til elektrisitet?**

Lyden er forårsaket av en krets med høy hastighet som leverer strøm til produktet, og det påvirker ikke funksjonaliteten til produktet.

» **Hører du viftestøy fra Zero Connect Box?**



Dette er en normal lyd som lages for å spre varmen som genereres inne i produktet.

* LG Electronics produserer produkter iht. strenge standarder, og støy under et visst nivå anses ikke som en produktfeil eller funksjonsfeil.

Magic Remote

Fjernkontrollen fungerer ikke.



» **Er det et problem med å koble til produktet?**

Trykk på og hold inne -knappen og -knappen på midten av Magic Remote samtidig i over 5 sekunder for å registrere på nytt.

» **Er det noen gjenstander som forstyrrer den trådløse signaloverføringen?**

Fjern eventuelle gjenstander mellom TV-skjermen og fjernkontrollen.

» **Er batteriene satt inn riktig?**

Sikre at -siden og -siden av batteriet er i riktig posisjon. Bytt ut begge batteriene med nye når de går tomme.

Annen

Hvis noen av de følgende problemene oppstår, kan du slå av produktet, trekke støpselet av stikkkontakten og ta kontakt med LG Electronics Service Center for inspeksjon. Ikke reparer produktet selv.

- **Hvis produktet ikke klarer å vise bilder eller produsere lyd, selv når strømmen er slått på**
 - **Hvis produktet fortsetter å vise bilder eller produsere lyd, selv når strømmen er slått av**
 - **Hvis det kommer røyk eller svidd lukt fra produktet**
 - **Hvis det kommer vann eller fremmedlegemer inn i produktet**
 - **Hvis skjermbildet ser ut til å være avskåret**
 - **Hvis produktet lager repeterende lyder, for eksempel en summende eller knakende lyd**
 - **Hvis det er andre problemer eller feil med produktet**
-

Produktinformasjon

Kringkastingsspesifikasjoner (Avhengig av land)	TV-system	Bakkenett/kabel/satellitt/digital-TV
	Impedans for ekstern antenne	75 Ω
Omgivelser	Driftstemperatur	0 °C til 40 °C
	Driftsfuktighet	Mindre enn 80 %
	Oppbevaringstemperatur	-20 °C til 60 °C
	Oppbevaringsfuktighet	Mindre enn 85 %
Betingelser for veggmontering	Helningsvinkel	0° – 15° (Denne spesifikasjonen gjelder bare produkter med en justerbar vinkel for veggmontering.)
Forhold for mottak av trådløst signal	Avstand	3–10 m (kun uten hindringer)
Energibehov		AC 100-240 V ~ 50/60 Hz

- For informasjon om strømforsyning og strømforbruk, kan du se på etiketten som er festet på produktet.
 - Typisk strømforbruk måles i samsvar med IEC 62087 eller hvert enkelte lands strømreguleringer.
 - Se etiketten på bunnen av produktet for strømkilde, strømv verdier og produktinformasjon.
 - * På noen modeller er etiketten plassert på innsiden av dekslet til tilkoblingsterminalen for eksterne enheter.
 - * Avhengig av modellen eller landet, kan det være typisk strømforbruk ikke er oppført på etiketten.

Melding med informasjon om programvare med åpen kildekode

Besøk <https://opensource.lge.com> for å motta kildekode under GPL, LGPL, MPL og andre lisenser for åpen kildekode med krav om å offentliggjøre kildekode, som dette produktet inneholder, og for å få tilgang til alle lisensvilkår, notiser om opphavsrett og andre relevante dokumenter det er henvist til.

LG Electronics vil også gi deg åpen kildekode på CD-ROM mot å få dekket distribusjonskostnadene (som utgifter til medier, frakt og ekspedisjon). Send en forespørsel til opensource@lge.com.

Tilbudet er gyldig for enhver som innehar denne informasjonen i tre år etter vår siste forsendelse av dette produktet.

Lisenser

HDMI™

HIGH-DEFINITION MULTIMEDIA INTERFACE

QUICK SET®

(Kun Magic Remote-støttet modell)

HGVC Advance™

Covered by patents at patentlist.accessadvance.com

Bruk av Magic Remote



Strøm Brukes til å slå TV-en av eller på.



Får tilgang til [Guide].



LIST**

Viser listen over lagrede kanaler og programmer.



QUICK
ACCESS**

Får tilgang til [Rediger Hurtigtilgang].

- [Rediger Hurtigtilgang] er en funksjon som lar deg gå til en spesifisert app eller Live TV direkte ved å trykke og holde nummertastene.



Volumknapper Brukes til å justere lydnivået.



Hjem Brukes til å vise menyen Hjem.



Hjem Åpner de siste brukte appene.



Hjul (OK) Trykk midt på -knappen for å velge en meny. Du kan endre programmer ved hjelp av -knappen.



Hjul (OK) Gir tilgang til [Magic Explorer]. Du kan kjøre [Magic Explorer]-funksjonen når pekerfargen endres til lilla. (Noen apper støtter kanskje ikke denne funksjonen.)



Opp/Ned/Venstre/Høyre Trykk på opp-, ned-, venstre- eller høyre-knappen for å bla i menyen. Hvis du trykker på knappene mens pekeren er i bruk, forsvinner pekeren fra skjermen, og Magic Remote fungerer som en vanlig fjernkontroll. Hvis du vil at pekeren skal vises på skjermen igjen, rister du Magic Remote fra side til side.



Tilbake Brukes til å gå tilbake til det forrige nivået.



Tilbake Skjermbildet som vises på TV-en lukkes, og hovedmenyen vises.

Mikrofon

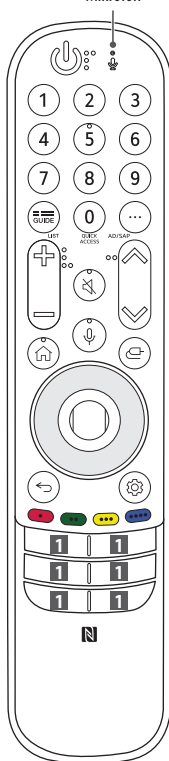

9**



AD/SAP**



Nummerknapper Brukes til å angi tall.

Får tilgang til [Hurtighjelp].

Flere handlinger Viser flere fjernkontrollfunksjoner.

Funksjonen for lydbeskrivelser vil bli aktivert.

Programknapper Brukes til å bla gjennom de lagrede programmene.

Demp Brukes til å dempe alle lyder.

Demp Gir tilgang til [Tilgjengelighet]-menyen.

Stemmegjenkjenning

Nettverkstilkobling er nødvendig for å kunne bruke stemmegjenkjenning.

Se etter anbefalt innhold. (Noen anbefalingstjenester er kanskje utilgjengelige i noen land.)

Stemmegjenkjenning Snakk mens du trykker og holder nede knappen for å bruke talegjenkjenningsfunksjonen.

Inngang Brukes til å endre signalkilde.

Inngang Får tilgang til [Hjemmehub].

Hurtiginnstillinger Åpner hurtiginnstillingene.

Hurtiginnstillinger Viser menyen Alle innstillinger.

Brukes for å gå til spesialfunksjoner i noen menyer.

Rød knapp Kjører opptaksfunksjonen.

Knapper til ulike tjenester Kobler til ulike tjenester, slik som streaming og talesøk.

Beskrivelsene i denne håndboken er basert på knappene på fjernkontrollen. Les denne håndboken nøye, og bruk TV-en på riktig måte.

(Enkelte knapper og tjenester er kanskje ikke tilgjengelige avhengig av modell og region.)

Slik registrerer du Magic Remote



Magic Remote må registreres av TV-en før du kan ta den i bruk.

1. Sett inn batterier i Magic Remote, og slå på TV-en.
2. Rett Magic Remote mot TV-en, og trykk på  **Hjul (OK)** på fjernkontrollen.

* Hvis TV-en ikke registrerer Magic Remote, slår du TV-en av og deretter på igjen og gjør et nytt forsøk.

Slik avregistrerer du Magic Remote

Trykk samtidig på knappene  (**Tilbake**) og  (**Hjem**) i fem sekunder for å tilbakestille Magic Remote med TV-en.

* Trykk og hold inne  (**Hjem**)- og  (**Hurtiginnstillinger**)-knappene samtidig i mer enn 5 sekunder for å frakoble og koble Magic-fjernkontroll til på nytt.







- Det anbefales at et tilgangspunkt lokaliseres lenger enn 0,2 meter unna TV-en. Hvis AP-en installeres nærmere enn 0,2 meter, kan det hende Magic Remote ikke fungerer som forventet som følge av frekvensforstyrrelser.

Bruke Alltid klar



(Avhengig av modell)

Du kan betjene TV-en og koble til Bluetooth med direkte talegjenkjenning mens strømmen er av.



*  →  → [Generell] → [Alltid klar], sett [Aktiver funksjonen] til på.

* Hvis du trykker på -knappen mens du ser på TV, bytter skjermen til [Alltid klar] som er slått på, og ett trykk på -knappen setter skjermen til [Alltid klar] som er slått av.

* Trykk på  (**Hjem**)-knappen eller  (**Tilbake**)-knappen for å se TV mens skjermen er i [Alltid klar] som er slått på.

* Trykk på  **Hjul (OK)**-knappen for å vise bakgrunnen når skjermen er i [Alltid klar] som er slått av, og trykk på -knappen for å se TV.

Merk

- Bruk av Alltid klar kan øke energiforbruk.
- For mer informasjon om funksjonen, se  →  → [Støtte] → [Brukerveiledning] → [Feilsøking] → [Lær mer om Alltid klar].

Koble til smartenheter ved hjelp av NFC-merking

NFC er teknologi som bruker nærfeltkommunikasjon (13,56 MHz), noe som enkelt lar deg sende og motta informasjon uten separate innstillinger. Ved å plassere en smartenhet nær den NFC-aktiverede fjernkontrollen, kan du installere LG ThinQ-appen og koble enheten til TV-en.

1. Slå på NFC i innstillingene for smartenheten. For å bruke NFC med Android-enheter, angir du NFC-alternativet for å aktivere «les/skriv koder» i smartenhetens innstillinger. NFC-innstillingene kan variere avhengig av enheten.
2. Plasser smartenheten nær  (NFC) på fjernkontrollen. Den nødvendige avstanden for NFC-merking er omtrent 1 cm.
3. Følg instruksjonene for å installere LG ThinQ-appen på smartenheten.
4. Ved å legge smartenheten til fjernkontrollen, kan du enkelt få tilgang til forskjellige funksjoner på den tilkoblede TV-en via LG ThinQ-appen.

Merk

- Funksjonen er bare tilgjengelig for NFC-aktiverede smartenheter.
- Funksjonen er bare tilgjengelig hvis fjernkontrollen har en NFC-logo.

Spesifikasjoner

Spesifikasjoner (MR24GN, MR24GA)		
	Frekvensområde	Utgangseffekt (maks.)
Bluetooth	2400 – 2483,5 MHz	8 dBm
NFC*	13,553 – 13,567 MHz	-11,5 dBuA/m @ 10 m

* Bare MR24GN