

ΕΓΧΕΙΡΙΔΙΟ ΧΡΗΣΤΗ

ΠΛΥΝΤΗΡΙΟ ΡΟΥΧΩΝ



Πριν ξεκινήσετε την εγκατάσταση, διαβάστε αυτές τις οδηγίες προσεκτικά. Έτσι θα απολοποιηθεί η εγκατάσταση και θα διασφαλιστεί ότι το προϊόν είναι σωστά και ασφαλώς εγκατεστημένο. Αφήστε τις οδηγίες αυτές κοντά στο προϊόν μετά την εγκατάσταση για μελλοντική αναφορά.

F8K5XN3



MFL68881089
Rev.00_060117

www.lg.com

ΠΙΝΑΚΑΣ ΠΕΡΙΕΧΟΜΕΝΩΝ

Το εγχειρίδιο αυτό μπορεί να περιέχει εικόνες ή περιεχόμενο διαφορετικό από το μοντέλο που αγοράσατε.

Το εγχειρίδιο υπόκειται σε αναθεώρηση από τον κατασκευαστή.

ΟΔΗΓΙΕΣ ΑΣΦΑΛΕΙΑΣ	4
ΣΗΜΑΝΤΙΚΕΣ ΟΔΗΓΙΕΣ ΑΣΦΑΛΕΙΑΣ	4
Απόρριψη της παλιάς σας συσκευής.....	9
ΕΓΚΑΤΑΣΤΑΣΗ	10
Προδιαγραφές	10
Εξαρτήματα.....	11
Προδιαγραφές	11
Απαιτήσεις χώρου εγκατάστασης	12
Συναρμολόγηση/Εγκατάσταση Μίνι Πλυντηρίου.....	13
Σύνδεση του σωλήνα τροφοδοσίας	15
Εγκατάσταση του Εύκαμπτου σωλήνα Αποστράγγισης	17
Τοποθέτηση της Συσκευής σε δάπεδο	18
ΛΕΙΤΟΥΡΓΙΑ	20
Χρήση της συσκευής	20
Ταξινόμηση ρούχων.....	21
Κλείσιμο της πόρτας και του συρταριού.....	22
Προσθήκη προϊόντων καθαρισμού.....	23
Πίνακας Ελέγχου	25
Πίνακας Προγραμμάτων	26
Επιπλέον Λειτουργίες	28
ΕΞΥΠΝΕΣ ΛΕΙΤΟΥΡΓΙΕΣ.....	29
Χρήση της εφαρμογής Smart ThinQ.....	29
Χρήση του Smart Diagnosis™.....	32
ΣΥΝΤΗΡΗΣΗ.....	33
Καθαρισμός του πλυντηρίου.....	33
Καθαρισμός του κάδου	34
Καθαρισμός του Φίλτρου εισροής νερού	34
Προσοχή στον παγετό κατά τη διάρκεια του χειμώνα	35
ΕΠΙΛΥΣΗ ΠΡΟΒΛΗΜΑΤΩΝ	37
Διάγνωση προβλημάτων	37
Μηνύματα σφάλματος.....	41

Οι παρακάτω οδηγίες ασφαλείας προορίζονται για να αποτραπούν απρόβλεπτοι κίνδυνοι ή βλάβη από μη ασφαλή ή λανθασμένη λειτουργία του προϊόντος.

Οι οδηγίες χωρίζονται σε 'ΠΡΟΕΙΔΟΠΟΙΗΣΗ' και 'ΠΡΟΣΟΧΗ' όπως περιγράφεται παρακάτω.

 Το σύμβολο αυτό εμφανίζεται για να υποδείξει ζητήματα και λειτουργίες που μπορεί να προκαλέσουν κίνδυνο. Διαβάστε το τμήμα με αυτό το σύμβολο προσεκτικά και ακολουθήστε τις οδηγίες ούτως ώστε να αποτραπεί κίνδυνος.

ΠΡΟΕΙΔΟΠΟΙΗΣΗ

Αυτό υποδεικνύει ότι η αδυναμία να τηρηθούν οι οδηγίες μπορεί να προκαλέσει σοβαρό τραυματισμό ή θάνατο.

ΠΡΟΣΟΧΗ

Αυτό υποδεικνύει ότι η αδυναμία να τηρηθούν οι οδηγίες μπορεί να προκαλέσει μικροτραυματισμό ή βλάβη στο προϊόν.

ΣΗΜΑΝΤΙΚΕΣ ΟΔΗΓΙΕΣ ΑΣΦΑΛΕΙΑΣ

ΠΡΟΕΙΔΟΠΟΙΗΣΗ

Για να μειωθεί ο κίνδυνος έκρηξης, πυρκαγιάς, θανάτου, ηλεκτροπληξίας, τραυματισμού ή εγκαύματος σε άτομα όταν χρησιμοποιείται το προϊόν, τηρείτε τα βασικά προληπτικά μέτρα ασφαλείας, συμπεριλαμβανομένων των παρακάτω:

Παιδιά στο σπίτι

Η συσκευή αυτή δεν προορίζεται για χρήση από άτομα (συμπεριλαμβανομένων παιδιών) με μειωμένες φυσικές, αισθητικές ή πνευματικές ικανότητες ή έλλειψη εμπειρίας και γνώσης εκτός και αν βρίσκονται υπό επιτήρηση ή καθοδήγηση σχετικά με τη χρήση της συσκευής από κάποιο άτομο που είναι υπεύθυνο για την ασφάλειά τους. Τα παιδιά πρέπει να επιτηρούνται για να διασφαλιστεί ότι δεν παίζουν με τη συσκευή.

Για χρήση στην Ευρώπη:

Αυτή η συσκευή μπορεί να χρησιμοποιηθεί από παιδιά ηλικίας από 8 ετών και άνω και άτομα με μειωμένες φυσικές, ψυχικές ή πνευματικές ικανότητες ή έλλειψη εμπειρίας και γνώσης αν υπάρχει επίβλεψη ή οδηγίες όσον αφορά τη χρήση της συσκευής με ασφαλή

τρόπο και κατανόηση των εμπλεκόμενων κινδύνων. Τα παιδιά δεν πρέπει να

παίζουν με τη συσκευή. Ο καθαρισμός και η συντήρηση δεν θα πρέπει να γίνεται από παιδιά χωρίς επιτήρηση.

Παιδιά κάτω των 3 ετών θα πρέπει να φυλάσσονται μακριά εκτός και αν βρίσκονται υπό συνεχή επιτήρηση.

Εγκατάσταση

- Μην επιχειρήσετε ποτέ να λειτουργήσετε τη συσκευή, εάν χαλάσει, δυσλειτουργεί, είναι μερικώς αποσυναρμολογημένη ή υπάρχουν μέρη που λείπουν ή είναι κατεστραμμένα, συμπεριλαμβανομένου ενός χαλασμένου καλωδίου ή ρευματοδότη.
- Αυτή η συσκευή θα πρέπει να εγκαθίσταται και να μεταφέρεται από δύο ή περισσότερα άτομα που να την κρατάνε με ασφάλεια.
- Μην εγκαθιστάτε τη συσκευή σε μέρος με υγρασία και σκόνη. Μην εγκαθιστάτε ούτε να αποθηκεύετε τη συσκευή σε κάποιο εξωτερικό χώρο ή σε χώρο που υπόκειται σε καιρικές συνθήκες όπως άμεσο ηλιακό φως, αέρα ή βροχή ή σε θερμοκρασίες κάτω του παγετού.
- Σφίξτε τον σωλήνα αποστράγγισης για να αποτραπεί ο διαχωρισμός.

- Εάν το καλώδιο ρεύματος έχει υποστεί βλάβη ή η οπή της πρίζας είναι χαλαρή, μην χρησιμοποιήσετε το καλώδιο ρεύματος και επικοινωνήστε με ένα εξουσιοδοτημένο κέντρο εξυπηρέτησης.
- Η συσκευή αυτή δεν πρέπει να εγκαθίσταται πίσω από μία πόρτα με δυνατότητα κλειδώματος, μία συρόμενη πόρτα ή πόρτα με μεντεσέ στην απέναντι πλευρά από αυτή της συσκευής, κατά τρόπο ώστε να περιορίζεται το πλήρες άνοιγμα της πόρτας της συσκευής.
- Η συσκευή πρέπει να είναι γειωμένη. Στην περίπτωση δυσλειτουργίας ή βλάβης, με τη γείωση θα μειωθεί ο κίνδυνος ηλεκτροπληξίας παρέχοντας μία διαδρομή ελάχιστης αντίστασης σε ηλεκτρικό ρεύμα.
- Αυτή η συσκευή είναι εξοπλισμένη με ένα καλώδιο ρεύματος που διαθέτει έναν αγωγό γείωσης του εξοπλισμού και μία πρίζα γείωσης. Το βύσμα ρεύματος πρέπει να συνδεθεί σε μία κατάλληλη πρίζα η οποία έχει εγκατασταθεί και γειωθεί σωστά σύμφωνα με όλους τους τοπικούς κανόνες και πράξεις.
- Η λανθασμένη σύνδεση του αγωγού γείωσης της συσκευής μπορεί να οδηγήσει σε κίνδυνο ηλεκτροπληξίας. Επικοινωνήστε με έναν εξειδικευμένο ηλεκτρολόγο ή μέλος του προσωπικού για σέρβις εάν έχετε αμφιβολίες σχετικά με το αν η συσκευή είναι σωστά γειωμένη.
- Μην τροποποιείτε τον ρευματολήπτη που συμπεριλαμβάνεται στη συσκευασία της συσκευής. Εάν δεν εφαρμόζει στην πρίζα, ζητήστε από έναν εξουσιοδοτημένο ηλεκτρολόγο να εγκαταστήσει μία κατάλληλη πρίζα.

Λειτουργία

- Μην χρησιμοποιείτε ένα αιχμηρό αντικείμενο όπως τρυπάνι ή πείρο για να πατήσετε ή διαχωρίσετε μία μονάδα λειτουργίας.
- Μην επισκευάζετε ούτε να αντικαθιστάτε κάποιο μέρος της συσκευής. Όλες οι επισκευές και οι εργασίες σέρβις πρέπει να πραγματοποιούνται από εξειδικευμένο προσωπικό σέρβις εκτός κι αν προτείνεται συγκεκριμένα σε αυτό το Εγχειρίδιο Χρήστη. Χρησιμοποιείτε μόνον εξαρτήματα εξουσιοδοτημένα από το εργοστάσιο.
- Χρησιμοποιείτε νέο σωλήνα ή σεντ σωλήνων που παρέχονται με τη συσκευή. Η εκ νέου χρήση παλαιών σωλήνων μπορεί να προκαλέσει διαροή νερού και επακόλουθη βλάβη στην περιουσία.
- Μην πλησιάζετε τη συσκευή εάν ο σωλήνας ή ο αναδευτήρας κινείται.
- Διατηρείτε τον χώρο κάτω από και γύρω από τη συσκευή χωρίς εύφλεκτα υλικά όπως ίνες, χαρτί, κουρέλια, χημικά κ.λπ.
- Μην τοποθετείτε ζώα, όπως κατοικίδια στη συσκευή.
- Μην αφήνετε ανοιχτή την πόρτα της συσκευής. Τα παιδιά μπορεί να κρεμιούνται από την πόρτα ή να μπουσουλούν μέσα στη συσκευή προκαλώντας βλάβη ή τραυματισμό.
- Μην πιάνετε τη συσκευή ενώ βρίσκεται σε λειτουργία. Περιμένετε ωστόσο σταματήσει εντελώς ο κάδος.
- Μην τοποθετείτε μέσα, μην πλύνετε ούτε να στεγνώνετε αντικείμενα που έχετε καθαρίσει, πλύνει, βυθίσει ή ρίξει σε εύφλεκτες ή εκρηκτικές ουσίες (όπως κερί, λάδι, βαφή, πετρέλαιο, μέσα απολίπανσης, διαλυτικά στεγνωτηρίου, κηροζίνης, φυτικού ελαίου, μαγειρικού λαδιού κ.λπ.). Ακατάλληλη χρήση μπορεί να προκαλέσει πυρκαγιά ή έκρηξη.
- Σε περίπτωση πλημμύρας, βγάλτε τον ρευματοδότη και επικοινωνήστε με το κέντρο πληροφόρησης πελατών της LG Electronics.
- Μην σπρώχνετε υπερβολικά κάτω το συρτάρι, όταν το συρτάρι της συσκευής είναι ανοικτό.

- Μην αγγίζετε την πόρτα κατά τη διάρκεια ενός προγράμματος υψηλής θερμοκρασίας.
- Μην χρησιμοποιείτε εύφλεκτο αέριο και εκρηκτικές ουσίες (βενζίνη, καύσιμα, αραιωτικό, πετρέλαιο, οινόπνευμα κ.λπ.) κοντά στη συσκευή.
- Εάν παγώσει ο σωλήνας αποστράγγισης ή ο σωλήνας εισόδου κατά τη διάρκεια του χειμώνα, χρησιμοποιείτε τον μόνον αφού λιώσει.
- Διατηρείτε όλα τα απορρυπαντικά πλύσης, τα μαλακτικά και την χλωρίνη μακριά από τα παιδιά.
- Μην αγγίζετε τον ρευματοδότη ή τα χειριστήρια της συσκευής με βρεγμένα χέρια.
- Όταν τραβάτε τον ρευματοδότη από μία πρίζα, κρατάτε το βύσμα και όχι το καλώδιο.
- Μην λυγίζετε υπερβολικά το καλώδιο ρεύματος ούτε να τοποθετείτε κάποιο βαρύ αντικείμενο επάνω του.
- Εάν υπάρχει διαρροή αερίου (ισοβουτάνιο, προπάνιο, φυσικό αέριο κ.λπ.), μην αγγίζετε τη συσκευή ή τον ρευματοδότη και αερίστε τον χώρο αμέσως.
- Μη λειτουργείτε το μίνι πλυντήριο με δύο ή περισσότερα στοιβαγμένα μίνι πλυντήρια.
- Για να αποφύγετε να σπάσετε το τζάμι της πόρτας, μην σπρώχνετε πολύ δυνατά την πόρτα όταν την κλείνετε.
- Μην ανεβαίνετε πάνω στο μίνι πλυντήριο.
- Μην πλύνετε χαλάκια, πατάκια, παπούτσια ή κουβερτάκια για ζώα ή άλλα αντικείμενα εκτός από ρούχα ή σεντόνια σε αυτό το μηχάνημα.
- Αυτή η συσκευή πρέπει να χρησιμοποιείται μόνον για οικιακούς σκοπούς και δεν θα πρέπει να χρησιμοποιούνται σε κινητές εφαρμογές.
- Μην κλείνετε ή ανοίγετε την πόρτα με το πόδι.

Συντήρηση

- Τοποθετήστε με ασφάλεια τον ρευματοδότη στην πρίζα αφού αφαιρέσετε εντελώς τυχόν υγρασία και σκόνη.
- Αποσυνδέστε το καλώδιο τροφοδοσίας πριν καθαρίσετε τη συσκευή.
- Μην αφαιρείτε ποτέ το βύσμα της συσκευής τραβώντας το καλώδιο ρεύματος. Πάντα να πιάνετε σταθερά τον ρευματοδότη και να τραβάτε από την πρίζα.
- Μην ψεκάζετε νερό στο εσωτερικό ή το εξωτερικό της συσκευής για να την καθαρίσετε.

Απόρριψη

- Πριν απορρίψετε μία παλιά συσκευή, αφαιρέστε τη από την πρίζα. Αποκόψτε το καλώδιο απευθείας πίσω από τη συσκευή για να αποτρέψετε λανθασμένη χρήση.
- Απορρίψτε όλα τα υλικά συσκευασίας (όπως πλαστικές σακούλες και Styrofoam) μακριά από τα παιδιά. Τα υλικά συσκευασίας μπορεί να προκαλέσουν ασφυξία.
- Αφαιρέστε την πόρτα πριν απορρίψετε ή πετάξετε αυτή τη συσκευή για να αποτραπεί κίνδυνος παγίδευσης παιδιών ή μικρών ζώων στο εσωτερικό.

Απόρριψη της παλιάς σας συσκευής



- Αυτό το διαγραμμένο σύμβολο του τροχοφόρου κάδου υποδεικνύει ότι τα απόβλητα ηλεκτρικών και ηλεκτρονικών προϊόντων (ΑΗΗΕ) πρέπει να απορρίπτονται χωριστά από τα γενικά οικιακά απορρίμματα.
- Τα παλιά ηλεκτρικά προϊόντα μπορεί να περιέχουν επικίνδυνες ουσίες και ως εκ τούτου η σωστή απόρριψη της παλιάς σας συσκευής αποτρέπει ενδεχόμενες αρνητικές συνέπειες για το περιβάλλον και την ανθρώπινη υγεία. Η παλιά σας συσκευή μπορεί να περιέχει επαναχρησιμοποιήσιμα ανταλλακτικά που θα μπορούσαν να χρησιμοποιηθούν για την επισκευή άλλων προϊόντων, καθώς και άλλα υλικά αξίας που μπορούν να ανακυκλωθούν για εξοικονόμηση των περιορισμένων φυσικών πόρων.
- Μπορείτε να πάτε τη συσκευή σας, είτε στο κατάστημα από το οποίο αγοράσατε το προϊόν, ή να επικοινωνήσετε το τοπικό γραφείο απορριμμάτων για λεπτομέρειες σχετικά με το πλησιέστερο εγκεκριμένο σημείο συλλογής ΑΗΗΕ (Απόβλητα Ηλεκτρικών και Ηλεκτρονικών Συσκευών). Για τις πιο πρόσφατες πληροφορίες για τη χώρα σας επισκεφθείτε τη διεύθυνση www.lg.com/global/recycling

Προδιαγραφές

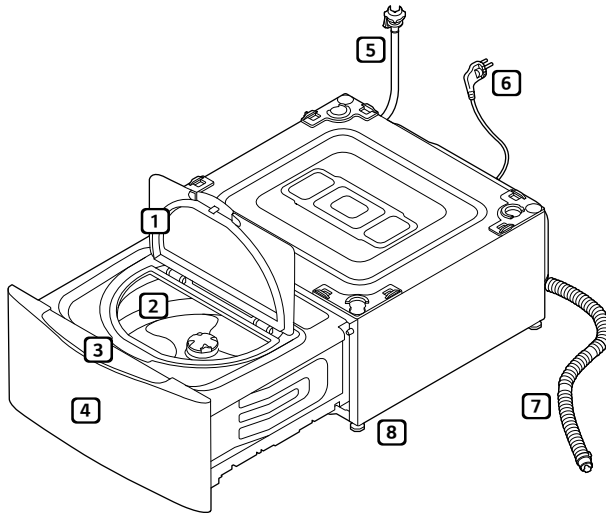

1 Πόρτα

2 Τύμπανο

3 Πίνακας Ελέγχου

4 Συρτάρι

5 Σωλήνας τροφοδοσίας νερού

6 Βύσμα τροφοδοσίας

7 Σωλήνας παροχέτευσης νερού

8 Πόδια ισοστάθμισης

Εξαρτήματα

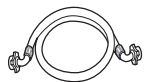

Σωλήνας παροχής νερού (για κρύο νερό)



Σωλήνας σύνδεσης τροφοδοσίας



Σωλήνας παροχέτευσης νερού

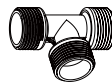

Σύνδεσμος σωλήνα τροφοδοσίας νερού



Σύνδεσμος σωλήνα παροχέτευσης νερού



Αντιοισθητικά φύλλα (2 EA)



Δοσομετρικής απορρυπαντικού

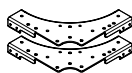

Στηρίγματα (μπροστά) (2 EA)



Στηρίγματα (πίσω) (2 EA)



Αγγλικό κλειδί

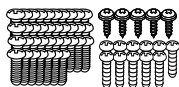

* Βίδες
Τύπος Α (37 EA)
Τύπος Β (5 EA)
Τύπος C (11 EA)



Σύνδεσμοι καλωδίων (2 EA)



Σφιγκτήρες (3 EA)



Τηλεχειριστήριο (προαιρετικό)

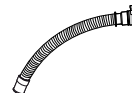

Σύνδεση σωλήνα παροχέτευσης

* Τύπος Α : μακρὰ μεταλική βίδα, Τύπος Β : κοντή μεταλική βίδα, Τύπος Γ : μηχανική βίδα

ΣΗΜΕΙΩΣΗ

- Μπορεί να υπάρχουν διαφορετικά αξεσουάρ σε κάθε μοντέλο.
- Ανάλογα με το εγκατεστημένο περιβάλλον, μπορεί να χρειαστεί να αγοράσετε ένα ξεχωριστό σύνδεσμο σωλήνα παροχέτευσης.
- Εκτός από τις βίδες που απαιτούνται για την εγκατάσταση, παρέχονται και επιπλέον βίδες.

Προδιαγραφές

Παροχή ρεύματος	220 - 240 V~, 50 Hz
Μέγεθος	600 mm (W) X 700 mm (D) X 365 mm(H)
Βάρος προϊόντος	43 kg
Επιτρεπόμενη πίεση νερού	0.1 - 0.8 Mpa (1.0 - 8.0 kgf / cm ²)
Χωρητικότητα πλύσης	2 kg

- Η εμφάνιση και οι προδιαγραφές μπορεί να αλλάξουν χωρίς ειδοποίηση για να βελτιωθεί η ποιότητα του προϊόντος.

Απαιτήσεις χώρου εγκατάστασης

Θέση

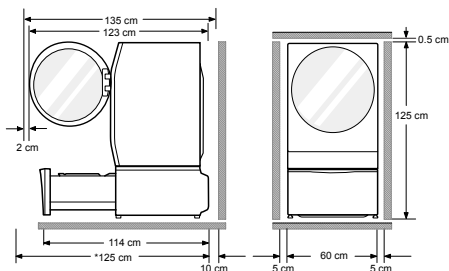

*125 cm: ελάχιστος χώρος για εγκατάσταση

Επίπεδο δάπεδο : Η επιτρεπόμενη κλίση κάτω από ολόκληρη τη συσκευή είναι 1°.

Πρίζα τροφοδοσίας : Πρέπει να είναι εντός 1,5 μέτρων και από τις δύο πλευρές του σημείου της συσκευής.

Επιπέδον Διάκενο : 5 cm στα πλαϊνά 10 cm πίσω από τη μονάδα.

- Μην τοποθετείτε ούτε να αποθηκεύετε τα προϊόντα πλυντηρίου πάνω από τη συσκευή ανά πάσα στιγμή. Αυτά τα προϊόντα μπορεί να προκαλέσουν βλάβη στο τελείωμα ή τα χειριστήρια.

⚠ ΠΡΟΕΙΔΟΠΟΙΗΣΗ

- Το έμβολο πρέπει να συνδεθεί σε μία κατάλληλη έξοδο η οποία έχει εγκατασταθεί και γειωθεί σωστά σύμφωνα με όλους τους τοπικούς κανόνες και πράξεις.

Τοποθέτηση

- Εγκαταστήστε τη συσκευή σε ένα επίπεδο σκληρό πάτωμα.
- Βεβαιωθείτε ότι η κυκλοφορία αέρα γύρω από το συσκευή δεν εμποδίζεται από μοκέτες, χαλιά κ.λπ.
- Μην επιχειρήσετε ποτέ να διορθώσετε κάποια ανομοιομορφία στο πάτωμα με κομμάτια ξύλου, χαρτόκουτες ή παρόμοια υλικά κάτω από τη συσκευή.
- Εάν είναι αδύνατο να αποτραπεί η τοποθέτηση της συσκευής δίπλα σε έναν μάγειρα αερίου ή φούρνο καύσης άνθρακα, μόνωση (85x60 εκ) που καλύπτεται με αλουμινοχαρτο στην πλευρά που κοπιάζει στον μάγειρα ή τον φούρνο πρέπει να εισάγεται ανάμεσα στις δύο συσκευές.

- Μην εγκαθιστάτε τη συσκευή σε δωμάτια όπου μπορεί να επέλθουν θερμοκρασίες παγετού. Οι παγωμένοι σωλήνες μπορεί να εκραγούν υπό πίεση. Η αξιοπιστία της ηλεκτρονικής μονάδας ελέγχου μπορεί να υποβαθμιστεί σε θερμοκρασίες κάτω από το σημείο πήξης.
- Βεβαιωθείτε ότι όταν εγκατασταθεί η συσκευή, είναι εύκολα προσβάσιμη για έναν μηχανικό στην περίπτωση βλάβης.
- Με τη συσκευή εγκατεστημένη, προσαρμόστε και τα τέσσερα πόδια χρησιμοποιώντας ένα γαλλικό κλειδί για το μπουλόνι μεταφοράς ώστε να διασφαλιστεί ότι είναι σταθερή η συσκευή και ότι υπάρχει ένα διάκενο περίπου 5 mm πάνω από τη συσκευή και την κάτω πλευρά της επιφάνειας εργασίας.
- Εάν η συσκευή παραδίδεται τον χειμώνα και οι θερμοκρασίες είναι κάτω του σημείου παγετού, τοποθετήστε τη συσκευή σε θερμοκρασία δωματίου για μερικές ώρες πριν τη θέσετε σε λειτουργία.
- Μη χρησιμοποιείτε λεκάνη συλλογής νερού γιατί μπορεί να μπλοκάρει το συρτάρι. Η χρήση της λεκάνης συλλογής νερού μπορεί να προκαλέσει αυξημένη δόνηση και θόρυβο κατά τη διάρκεια της λειτουργίας.

⚠ ΠΡΟΕΙΔΟΠΟΙΗΣΗ

- Αυτή η συσκευή δεν είναι σχεδιασμένη για ναυτική χρήση ή για χρήση σε κινητές εγκαταστάσεις όπως τροχόσπιτα, αεροσκάφη, κλπ.

Ηλεκτρική σύνδεση

- Μη χρησιμοποιείτε καλώδιο επιμήκυνσης ή διπλό τροφοδοτικό.
- Αποσυνδέετε πάντα τη συσκευή και απενεργοποιήστε την παροχή νερού μετά τη χρήση.
- Συνδέστε τη συσκευή σε μία γειωμένη πρίζα σύμφωνα με τους τρέχοντες κανονισμούς καλωδίωσης.
- Η συσκευή πρέπει να τοποθετηθεί κατά τρόπο ώστε το βύσμα να είναι εύκολα προσβάσιμο.
- Επισκευές στη συσκευή πρέπει να διενεργούνται μόνον από εξουσιοδοτημένο προσωπικό. Οι επισκευές που πραγματοποιούνται από μη εξειδικευμένα άτομα μπορεί να προκαλέσουν τραυματισμό ή σοβαρές δυσλειτουργίες. Επικοινωνήστε με το κατά τόπους κέντρο τεχνικής υποστήριξης σας.

Συναρμολόγηση/Εγκατάσταση Μίνι Πλυντηρίου

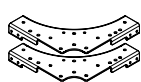
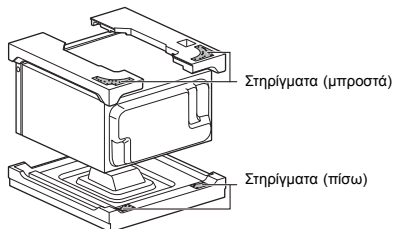

Στηρίγματα (μπροστά)

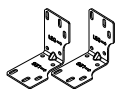

Στηρίγματα (πίσω)

ΣΗΜΕΙΩΣΗ

- Το μήνυμα σφάλματος **E7** εμφανίζεται στην οθόνη, εάν το συνδετικό στήριξης δεν είναι συνδεδεμένο με το κάτω μέρος του κύριου πλυντηρίου.

- 1 Στρέψτε και κρατήστε το κύριο πλυντήριο.

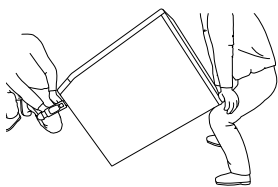

- 2 Συναρμολογήστε το υποστήριγμα (μπροστά) και τον κατακρατητή στοιβαξης στον πάτο του κύριου πλυντηρίου.

ΣΗΜΕΙΩΣΗ

- Το συνδετικό στήριξης και οι βίδες που χρειάζονται περιλαμβάνονται στο κυρίως πλυντήριο, το οποίο μπορεί να στοιβαχθεί με το Μίνι πλυντήριο.

Τύπος 1. Το κάτω μέρος του κυρίως πλυντηρίου είναι χρώματος ασημί.

- Πρώτα συναρμολογήστε το συνδετικό στήριξης χρησιμοποιώντας 2 βίδες τύπου A που περιλαμβάνονται στο κουτί με τα αξεσουάρ του Μίνι πλυντηρίου, και κατόπιν κάθε στήριγμα χρησιμοποιώντας 7 βίδες τύπου A που περιλαμβάνονται στο κουτί με τα αξεσουάρ του Μίνι πλυντηρίου.

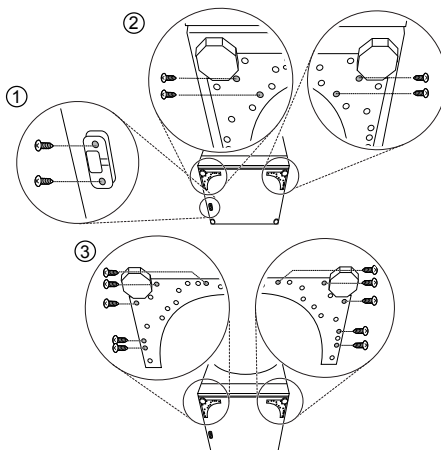

Τύπος 2. Το κάτω μέρος του κυρίως πλυντηρίου είναι χρώματος λευκού.

- Πρώτα συναρμολογήστε το συνδετικό στήριξης χρησιμοποιώντας 2 βίδες τύπου C που περιλαμβάνονται στο κουτί με τα αξεσουάρ του κυρίως πλυντηρίου, και κατόπιν κάθε στήριγμα χρησιμοποιώντας 4 βίδες τύπου C που περιλαμβάνονται στο κουτί με τα αξεσουάρ του Μίνι πλυντηρίου.

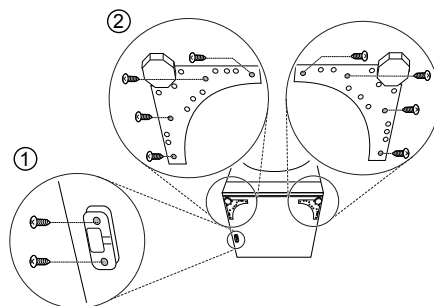

- 3** Τραβήξτε και φυλάξτε το αφρολέξ για μελλοντική χρήση.
- Εάν το πλυντήριο πρέπει να μετακινηθεί στο μέλλον, το αφρολέξ θα βοηθήσει στην προστασία του πλυντηρίου από ζημιές κατά τη μετακίνηση.

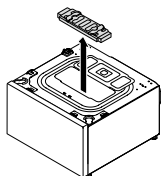

ΣΗΜΕΙΩΣΗ

- Για να προλάβετε βλάβη, μην αφαιρείτε το αφρολέξ μέχρι το μίνι πλυντήριο να τοποθετηθεί στην τελική του τοποθεσία.

- 4** Γυρίστε το πάνω καπάκι γύρω στις 180 μοίρες.
- Καλύψτε την πάνω οπή με το κάλυμμα και εγκαταστήστε 4 βίδες Τύπου Β για να το στερεώσετε στη θέση του.

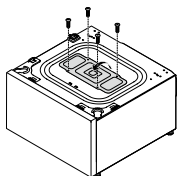

- 5** Συνδέστε τα δύο πίσω στηρίγματα στο πίσω πάνω μέρος του μίνι πλυντηρίου εισάγοντας 4 βίδες Τύπου Α σε κάθε στήριγμα.

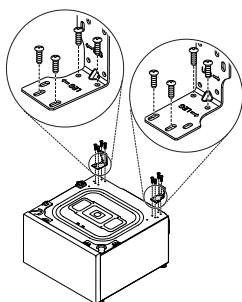

- 6** Τοποθετήστε το κύριο πλυντήριο πάνω από το μίνι πλυντήριο.
- Βεβαιωθείτε ότι τα 4 πόδια είναι πλήρως ασφαλισμένα και ότι οι σπές του μίνι πλυντηρίου ευθυγραμμίζονται με τις σπές του κύριου πλυντηρίου.

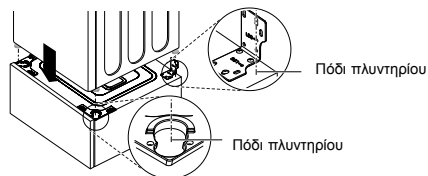

- 7** Συνδέστε καλά τις δύο συσκευές στις γωνίες χρησιμοποιώντας 14 βίδες Τύπου Α.
- Πρώτα, βάλτε τις βίδες σε κάθε πλευρά. Κατόπιν βάλτε βίδες στο μπροστινό και στο πίσω μέρος.

ΣΗΜΕΙΩΣΗ

- Μπορεί να είναι δύσκολο να συναρμολογήσετε εάν δεν έχει εγκατασταθεί με τη σωστή σειρά.
- Χρησιμοποιήστε 2 βίδες τύπου C για να τοποθετήσετε το συνδετικό στήριξης.

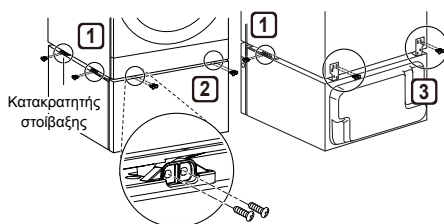

- 8** Στρέψτε τα πόδια του κύριου πλυντηρίου μέχρι να έρθει στο επίπεδο του μίνι πλυντηρίου.

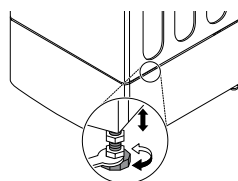

ΣΗΜΕΙΩΣΗ

- Το μίνι πλυντήριο δεν θα λειτουργήσει ως αυτόνομη μονάδα.

Σύνδεση του σωλήνα τροφοδοσίας

- Η πίεση της τροφοδοσίας νερού πρέπει να είναι μεταξύ 0.1 MPa και 0.8 MPa (1.0–8.0 kgf/cm²).
- Μην σφίγγετε υπερβολικά το σωλήνα τροφοδοσίας νερού.
- Εάν η πίεση της παροχής νερού είναι πάνω από 0.8 MPa, θα πρέπει να εγκατασταθεί μία συσκευή αποπίεσης.
- Ελέγχετε περιοδικά την κατάσταση του εύκαμπτου σωλήνα και αντικαταστήστε τον εύκαμπτο σωλήνα, εάν χρειαστεί.
- Επικοινωνήστε με το κέντρο υποστήριξης εάν δεν υπάρχει λαστιχένιο στεγανοποιητικό.

Έλεγχος του λαστιχένιου στεγανοποιητικού στο σωλήνα τροφοδοσίας

Δύο λαστιχένια στεγανοποιητικά παρέχονται με τους σωλήνες τροφοδοσίας νερού. Χρησιμοποιούνται να την αποφυγή διαρροών νερού. Βεβαιωθείτε ότι η σύνδεση στη βρύση είναι αρκετά σφιχτή.

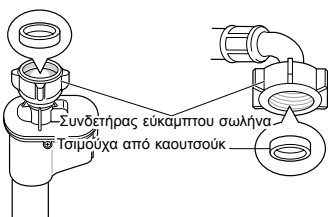
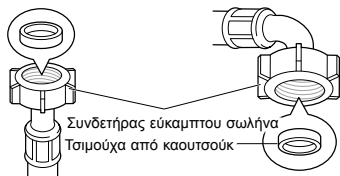

Σύνδεση εύκαμπτου σωλήνα με βρύση

Σύνδεση Εύκαμπτου σωλήνα Βιδωτού Τύπου με τη Βρύση με Σπείρωμα

Βιδώστε τον συνδετήρα του εύκαμπτου σωλήνα στη βρύση παροχής νερού.

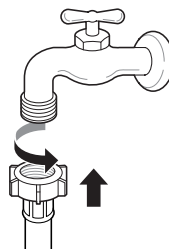

Σύνδεση του σωλήνα στα δύο πλυντήρια

- 1 Συνδέστε το σύνδεσμο του σωλήνα τροφοδοσίας νερού στο σωλήνα τροφοδοσίας νερού του κύριου πλυντηρίου. Ανοίξτε το πακέτο αξεσουάρ για την εγκατάσταση του μίνι πλυντηρίου.

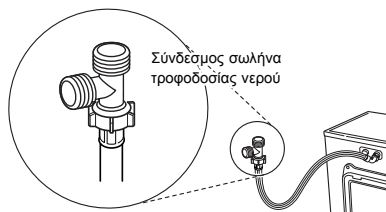

- 2 Συνδέστε το σωλήνα τροφοδοσίας νερού του μίνι πλυντηρίου στο σύνδεσμο του σωλήνα τροφοδοσίας νερού.

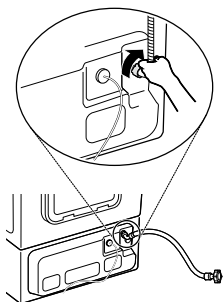

- 3 Συνδέστε τον επιπλέον σωλήνα τροφοδοσίας νερού του κύριου πλυντηρίου που παρέχεται στο σύνδεσμο του σωλήνα τροφοδοσίας νερού και τη βρύση.

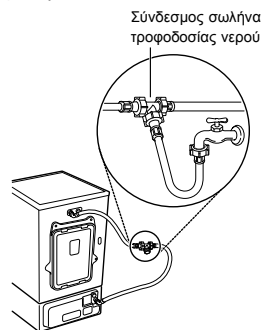

ΣΗΜΕΙΩΣΗ

- Βεβαιωθείτε ότι ο σωλήνας τροφοδοσίας νερού δεν είναι τσακισμένος ή ραγισμένος.

Εγκατάσταση του Εύκαμπτου σωλήνα Αποστράγγισης

- Ο εύκαμπος σωλήνας αποστράγγισης δεν θα πρέπει να είναι τοποθετημένος υψηλότερα από 100 cm πάνω από το δάπεδο. Το νερό στη συσκευή ενδεχομένως να μην αποστραγγιστεί ή μπορεί να αποστραγγίζεται αργά.

- 1 Εισάγετε το σφιγκτήρα στον αγκώνα του σωλήνα παροχέτευσης.

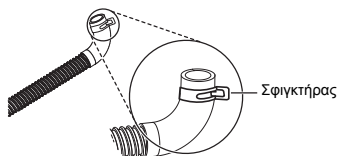

- 2 Με το σωλήνα να έρχεται από τη γωνία, εισάγετε τη γωνία στην έξοδο παροχέτευσης στο πίσω μέρος του μίνι πλυντηρίου.

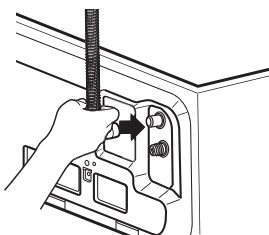

- 3 Προσαρμόστε το σφιγκτήρα με πένσα για να κρατήσετε το σωλήνα στη θέση του με ασφάλεια και να προλάβετε διαρροές.

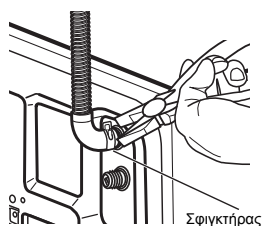

Χρήση του σύνδεσμου του σωλήνα παροχέτευσης

- 1 Εισάγετε τους σφιγκτήρες στο τέρμα του σωλήνα του κύριου και του μίνι πλυντηρίου.
- 2 Συνδέστε κάθε σωλήνα με το διπλό σύνδεσμο σωλήνων παροχέτευσης και σφίξτε τους με τους σφιγκτήρες.
- 3 Εισάγετε το σύνδεσμο του σωλήνα παροχέτευσης στο σωλήνα παροχέτευσης/οπής.

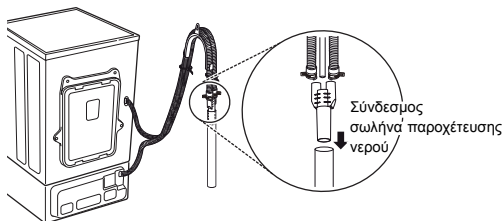

Παρακαλούμε ακολουθήστε τα παρακάτω βήματα εάν έχετε τους συνδέσμους των σωλήνων στον τοίχο (όχι σωλήνας παροχέτευσης / οπή).

- 4 Χρησιμοποιώντας στο σφιγκτήρα σύνδεσης του σωλήνα παροχέτευσης, συνδέστε το με την οπή του συνδέσμου του σωλήνα παροχέτευσης.
- 5 Συνδέστε το σωλήνα παροχέτευσης με το σύνδεσμο παροχέτευσης στον τοίχο.

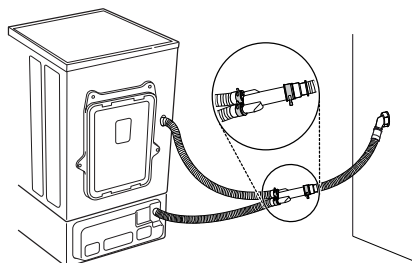

⚠ ΠΡΟΣΟΧΗ

- Ρυθμίστε τους σφιγκτήρες για να αποφύγετε να χαλαρώσουν και να έχουν διαρροές. Αν δεν το πετύχετε αυτό, μπορεί να πλημμυρίσετε. Η χρήση του συνδέσμου παροχέτευσης βοηθά στην αποφυγή σιφωνισμού, οσμών ή λανθασμένη παροχέτευση.
- Βεβαιωθείτε ότι ο σωλήνας παροχέτευσης δεν είναι τσακισμένος ή ραγισμένος. Αυτό είναι μια εν δυνάμει αιτία προβλημάτων παροχέτευσης ή θορύβου.

ΣΗΜΕΙΩΣΗ

- Ανάλογα με το εγκατεστημένο περιβάλλον, μπορεί να χρειαστεί να αγοράσετε ένα ξεχωριστό σύνδεσμο σωλήνα παροχέτευσης.

Τοποθέτηση της Συσκευής σε δάπεδο

Εάν το δάπεδο δεν είναι επίπεδο, γυρίστε το προσαρμοζόμενο άκρο κατά τις απαιτήσεις (Μην εισάγετε κομμάτια ξύλου κ.λπ. κάτω από τα πόδια). Βεβαιωθείτε ότι είναι σταθερά και τα τέσσερα πόδια και ότι κάθονται στο δάπεδο και κατόπιν ελέγξτε εάν η συσκευή είναι εντελώς επίπεδη (Χρησιμοποιείτε ένα αλφάδι).

- Όταν η συσκευή είναι επίπεδη, σφίξτε τα παξιμάδια ασφάλισης προς τα επάνω προς τη βάση της συσκευής. Όλα τα παξιμάδια ασφάλισης πρέπει να είναι σφιγμένα.

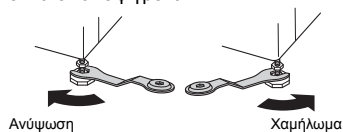

Διαγωνίος έλεγχος

- Όταν πατάτε προς τα κάτω τα άκρα της επάνω πλάκας της συσκευής σε διαγώνια διάταξη, η συσκευή δεν θα πρέπει να κινείται καθόλου προς τα επάνω και προς τα κάτω (ελέγξτε και προς τις δύο κατευθύνσεις). Εάν η συσκευή κινείται όταν πιέζετε την επάνω πλάκα της μηχανής διαγωνίως, προσαρμόστε ξανά τα πόδια.

⚠ ΠΡΟΕΙΔΟΠΟΙΗΣΗ

- Όταν στοιβάζετε το κύριο πλυντήριο στο μίνι πλυντήριο, χρησιμοποιήστε τα πόδια ισοστάθμισης στο μίνι πλυντήριο για να ισοσταθμίσετε και τα δύο. Τα πόδια ισοστάθμισης του μίνι πλυντηρίου θα πρέπει να είναι στο ελάχιστο και τα παξιμάδια ασφάλισης στραμμένα αριστερόστροφα για να ασφαλίσουν.

ΣΗΜΕΙΩΣΗ

- Ξύλινο δάπεδο ή δάπεδο αιωρούμενου τύπου μπορεί να συμβάλει σε υπερβολικές δονήσεις και αστάθεια.
- Εάν το μίνι πλυντήριο έχει εγκατασταθεί σε μια υπερυψωμένη πλατφόρμα, θα πρέπει να έχει δεθεί με ασφάλεια ώστε να αποφευχθεί ο κίνδυνος πτώσης.

Χρήση Αντιολισθητικών Φύλλων (Προαιρετικό)

Εάν εγκαταστήσετε τη συσκευή σε μία ολισθηρή επιφάνεια, μπορεί να μετακινηθεί λόγω υπερβολικών δονήσεων. Λανθασμένη τοποθέτηση σε επίπεδο μπορεί να προκαλέσει δυσλειτουργία μέσω θορύβων και δονήσεων. Εάν συμβεί αυτό, εγκαταστήστε τα αντιολισθητικά φύλλα κάτω από τα πόδια ίσου επιπέδου και προσαρμόστε το επίπεδο.

- 1 Καθαρίστε το δάπεδο για να προσαρτήσετε τα αντιολισθητικά φύλλα.
 - Χρησιμοποιείτε ένα στεγνό κουρέλι και καθαρίστε τα ξένα σώματα και την υγρασία. Εάν παραμείνει η υγρασία, μπορεί να γλιστρήσουν τα αντιολισθητικά φύλλα.
- 2 Προσαρμόστε το επίπεδο αφού τοποθετήσετε τη συσκευή στον χώρο εγκατάστασης.
- 3 Τοποθετήστε την κολλητική πλευρά του αντιολισθητικού φύλλου επάνω στο πάτωμα.
 - Είναι καλό να τοποθετηθούν τα αντιολισθητικά φύλλα κάτω από τα μπροστινά πόδια. Εάν είναι δύσκολο να τοποθετηθούν τα μαξιλαράκια κάτω από τα μπροστινά πόδια, τοποθετήστε τα κάτω από τα πίσω πόδια.

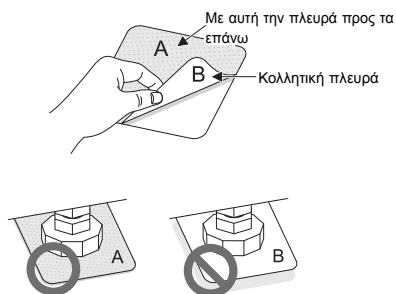

- 4 Βεβαιωθείτε ότι η συσκευή είναι επίπεδη.
 - Πιέστε ή κινήστε τα επάνω άκρα της συσκευής απαλά για να βεβαιωθείτε ότι η συσκευή δεν κινείται. Εάν η συσκευή κινείται, ισιώστε ξανά τη συσκευή.

ΣΗΜΕΙΩΣΗ

- Μπορείτε να αποκτήσετε αντιολισθητικά φύλλα από το Κέντρο εξυπηρέτησης της LG.

Χρήση της συσκευής

1 Ταξινόμηση και φόρτωση άπλυτων.

- Ταξινόμηση άπλυτων ανά τύπο υφάσματος, επίπεδο λεκέ, χρώμα και μέγεθος φορτίου, κατά περίπτωση. Ανοίξτε την πόρτα και τοποθετήστε τα άπλυτα στο πλυντήριο.

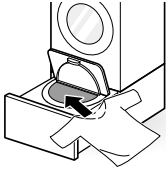

2 Προσθέστε απορρυπαντικό

- Προσθέστε ομοίωμα την σωστή ποσότητα απορρυπαντικού με το δοσομετρητή στον κάδο πλύσης.

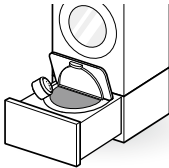

3 Κλείστε την πόρτα και το συρτάρι.

4 Ενεργοποιήστε το πλυντήριο.

- Πατήστε το κουμπί **Τροφοδοσίας** για να ενεργοποιήσετε το πλυντήριο.

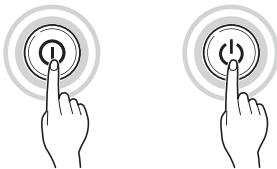

5 Επιλέξτε τον κύκλο πλύσης της επιθυμίας σας.

- Πιέστε κατ' επανάληψη το πλήκτρο κύκλου μέχρι να επιλεγεί ο κατάλληλος κύκλος.



6 Έναρξη κύκλου.

- Πατήστε το κουμπί **Έναρξη/Παύση** για να ξεκινήσει ο κύκλος. Το πλυντήριο θα κουνηθεί για λίγο χωρίς νερό για να μετρήσει το βάρος του φορτίου. Εάν το κουμπί **Έναρξη/Παύση** δεν έχει πατηθεί εντός 15 λεπτών, το πλυντήριο θα σβήσει και θα χαθούν όλες οι ρυθμίσεις.



7 Προσθέστε μαλακτικό.

- Όταν ακούσετε το ηχητικό σήμα για περίπου 20 δευτερόλεπτα, προσθέστε μαλακτικό και πατήστε **Έναρξη/Παύση** για να ξαναξεκινήσει ο κύκλος.

8 Τέλος κύκλου.

- Όταν ο κύκλος σταματήσει, θα ακουστεί μια μελωδία. Αφαιρέστε αμέσως τα ρούχα σας από το πλυντήριο για να μην τσαλακωθούν και μυρίσουν.
- Αφού ολοκληρωθεί η πλύση, σκουπίστε την πόρτα του πλυντηρίου, τη φλάντζα και μέσα στον κάδο με μια στεγνή πετσέτα για καθαρό πλύσιμο.

Ταξινόμηση ρούχων

1 Κοιτάξτε τις ετικέτες στα ρούχα σας.

- Θα σας πούνε για τη σύσταση του υφάσματος του ρούχου σας και το πώς θα πρέπει να πλένονται.
- Σύμβολα στις ετικέτες.



Κανονική πλύση μηχανήματος



Συνθετικά



Ευαίσθητα



Πλύσιμο στο χέρι



Μην πλένετε

2 Ταξινόμηση άπλυτων.

- Για να έχετε τα καλύτερα αποτελέσματα, ταξινομείτε τα ρούχα σε φορτία που μπορούν να πλυθούν στον ίδιο κύκλο πλύσης.
- Διαφορετικά υφάσματα πρέπει να πλένονται σε διαφορετικές θερμοκρασίες και ταχύτητες περιστροφής.
- Πλύνετε δύο ή περισσότερες πετσέτες ή πλεκτά μαζί. Εάν πλυθούν ξεχωριστά, τα ρούχα που απορροφούν πολύ νερό μπορεί να μην πλυθούν καλά ή μπορεί να υπάρχει μη φυσιολογικό στύψιμο λόγω κλίσης.
- Ταξινομείτε πάντα τα σκούρα χρώματα από τα απαλά χρώματα και τα λευκά. Πλύνετε χωριστά καθώς μπορεί να επέλθει μεταφορά βαφής και χνουδιών προκαλώντας αποχρωματισμό των λευκών και ανοιχτόχρωμων ρούχων. Εάν είναι δυνατόν μην πλένετε πολύ λερωμένα αντικείμενα με τα ελαφρώς λερωμένα.

- Βρωμιά (Μεγάλη, Κανονική, Ελαφριά):
Ξεχωρίστε τα ρούχα σύμφωνα με την ένταση της βρωμιάς.
- Χρώμα (Λευκά, Ανοιχτόχρωμα, Σκούρα):
Ξεχωρίστε τα λευκά υφάσματα από τα χρωματιστά υφάσματα.
- Χνουδία (Παραγωγοί χνουδιών, Συλλογείς):
Πλύνετε τους παραγωγούς χνουδιών και τους συλλογείς χνουδιών ξεχωριστά.

3 Φροντίδα πριν την τοποθέτηση.

- Μην πλένετε σύρματα που διατηρούν το σχήμα τους σε γυναικεία εσώρουχα (όπως τα σουτιέν) γιατί αυτά μπορεί να προκαλέσουν βλάβη στο πλυντήριο και να δημιουργήσουν θόρυβο.
- Ελέγξτε όλες τις τσέπες για να βεβαιωθείτε ότι είναι άδειες. Αντικείμενα όπως νύχια, κοκαλάκια, σπύρτα, στυλό, νομίσματα και κλειδιά μπορεί να προκαλέσουν βλάβη και στο πλυντήριο και στα ρούχα σας.

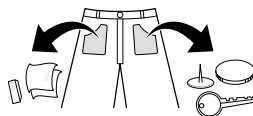

- Κλείνετε τα φερμουάρ, του γάντζους και τα κορδόνια για να βεβαιωθείτε ότι δεν πιάνονται σε άλλα ρούχα.
- Επεξεργαστείτε εκ των προτέρων βρωμιά και λεκέδες βουρτσίζοντας μία μικρή ποσότητα απορρυπαντικού αραιωμένη σε νερό επάνω σε λεκέδες για να αφαιρεθεί η βρωμιά.
- Εάν κάποιο ρούχο έχει μακρύ κορδόνι, φροντίστε ώστε αυτό να μην μπερδευτεί ή βάλτε το σε ένα δίχτυ για πλυντήρια.
- Αφαιρέστε τα εσωτερικά από τα μαξιλάρια και πλύνετε μόνο το κάλυμμα. Τα εσωτερικά μπορεί να διαλυθούν βλάπτοντας τα υπόλοιπα ρούχα. Τα πλαστικά μέρη μπορεί να προκαλέσουν ανώμαλες δονήσεις.

! ΠΡΟΣΟΧΗ

- Διαχωρίστε τα άπλυτα σε μεγάλο όγκο για πλύσιμο ώστε αυτά να καλυφθούν πλήρως από το νερό. Εάν τα άπλυτα επεκτείνονται κατά τη διάρκεια της πλύσης, μπορεί να προκληθεί ζημιά σε αυτά και τα μέρη του πλυντηρίου κατά τη διάρκεια της πλύσης ή του στυψίματος.

Κλείσιμο της πόρτας και του συρταριού

- 1 Σπρώξτε την πόρτα του πλυντηρίου μέχρι να κλείσει.

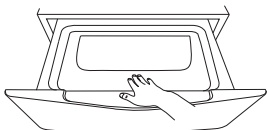





- 2 Σπρώξτε πλήρως το συρτάρι για να κλείσει.

⚠ ΠΡΟΣΟΧΗ

- Μην αφήνετε τα χέρια σας να μαγκωθούν μεταξύ της πόρτας και του πλυντηρίου, γιατί αυτό μπορεί να προκαλέσει τραυματισμό.
- Αν ασκήσετε μεγάλη δύναμη στο συρτάρι ή στην πόρτα για να ανοίξει μπορεί να προκαλέσετε ζημιές και προβλήματα ασφαλείας.
- Αν κλείσετε το συρτάρι πριν κλείσετε πλήρως την πόρτα μπορεί να γρατζουνιστεί το τζάμι της πόρτας.
- Βεβαιωθείτε ότι το συρτάρι είναι πλήρως τραβηγμένο έξω για να αποφύγετε η πόρτα να ακουμπήσει το εμπροσθογεμιζόμενο πλυντήριο.

ΣΗΜΕΙΩΣΗ

- Η ασφάλιση της πόρτας μπορεί να μη λειτουργήσει σωστά εάν υπάρχει υπερβολική ποσότητα ρούχων μέσα στο πλυντήριο ή εάν η πόρτα δεν έχει κλείσει σωστά.
- Εάν το προϊόν λειτουργεί ή εάν εμφανίζεται η ένδειξη , η πόρτα δεν μπορεί να ανοίξει. Για να ανοίξετε την πόρτα, πατήστε το κουμπί **Έναρξη/Παύση** για να σταματήσετε το προϊόν, και όταν εξαφανιστεί η ένδειξη ασφάλισης του συρταριού , ανοίξτε την πόρτα. Μην ασκήσετε υπερβολική δύναμη στο συρτάρι και την πόρτα.
- Εάν εμφανιστούν οι επισημάνσεις , ,  ή μια επισημάνση ασφαλείας στην οθόνη, κλείστε πλήρως το συρτάρι και την πόρτα. Αφού το κάνετε αυτό, πατήστε το κουμπί **Έναρξη/Παύση**.
- Αν το συρτάρι δεν μπορεί να ανοίξει πλήρως, τραβήξτε το συρτάρι προς τα μπροστά με λίγη δύναμη χρησιμοποιώντας και τα δύο χέρια.
- Εάν συμβεί διακοπή ρεύματος κατά τη διάρκεια της λειτουργίας του προϊόντος, η πόρτα δεν μπορεί να ανοίξει. Συνδέστε ξανά το ρεύμα ή επικοινωνήστε με το κέντρο υποστήριξης της LG .
- Εάν η πόρτα δεν μπορεί να ανοίξει εξαιτίας υψηλής θερμοκρασίας, εκτελέστε το σύστημα με κρύο νερό χρησιμοποιώντας το πρόγραμμα Ξέβγαλμα+Στύψιμο ή περιμένετε λίγο πριν ανοίξετε την πόρτα.

Προσθήκη προϊόντων καθαρισμού

Δόση απορρυπαντικού

- Το απορρυπαντικό θα πρέπει να χρησιμοποιείται σύμφωνα με τις οδηγίες του κατασκευαστή απορρυπαντικού και να επιλέγονται ανά τύπο, χρώμα, επίπεδο λεκέ του υφάσματος και τη θερμοκρασία πλύσης.
- Εάν χρησιμοποιείται υπερβολικά πολύ απορρυπαντικό, μπορεί να προκληθούν υπερβολικά πολλές σαπουνάδες και θα προκληθούν άσχημα αποτελέσματα πλύσης ή βαρύ φορτίο στον κινητήρα.
- Εάν θέλετε να χρησιμοποιείτε υγρό απορρυπαντικό, ακολουθείτε τις οδηγίες που διατίθενται από τον παρασκευαστή του απορρυπαντικού.
- Εάν προκληθούν υπερβολικά πολλές σαπουνάδες, μειώστε την ποσότητα του απορρυπαντικού.
- Η χρήση του απορρυπαντικού μπορεί να χρειαστεί να προσαρμοστεί για τη θερμοκρασία νερού, τη σκληρότητα του νερού, το μέγεθος και το επίπεδο βρωμιάς του φορτίου. Για τα καλύτερα αποτελέσματα, αποφύγετε την υπερβολική σαπουνάδα.
- Ανατρέξτε στις ετικέτες των ρούχων πριν επιλέξετε το απορρυπαντικό και τη θερμοκρασία νερού.
- Όταν χρησιμοποιείτε το πλυντήριο, χρησιμοποιείτε μόνο το καθορισμένο απορρυπαντικό για κάθε τύπο ρούχων:
 - Γενικά απορρυπαντικά σε σκόνη για κάθε τύπο υφάσματος
 - Απορρυπαντικά σε σκόνη για ευαίσθητα υφάσματα
 - Υγρά απορρυπαντικά για όλους τους τύπους υφάσματος ή ειδικά απορρυπαντικά για μάλλινα
- Για την καλύτερη απόδοση πλύσης και λεύκανση, χρησιμοποιείτε απορρυπαντικό με το γενικό λευκαντικό σε σκόνη.

Προσθήκη Απορρυπαντικού

Μετρήστε το απορρυπαντικό με τη μεζούρα και ρίξτε το στο σωλήνα.

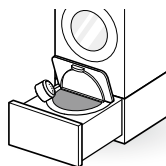

- Χρησιμοποιήστε το δοσομετρητή που παρέχεται για να προσθέσετε μόνο μία μεζούρα απορρυπαντικού.
- Ελαττώστε την ποσότητα του απορρυπαντικού για ελαφρώς βρώμικα ρούχα. Εάν χρησιμοποιήσετε υπερβολική ποσότητα απορρυπαντικού, θα παραμείνει αφρός ακόμα και μετά το ξέβγαλμα.

Προσθήκη Μαλακτικού

Προσθήκη Μαλακτικού

1η ΠΕΡΙΠΤΩΣΗ Όταν το πλυντήριο ηχάσει:

- 1 Πατήστε το κουμπί **Έναρξη/Παύση** για να σταματήσει ο κύκλος.
 - Μπορεί να σταματήσει πατώντας το κουμπί στη δεξιά πλευρά του μίνι πλυντηρίου ή χρησιμοποιώντας το τηλεχειριστήριο.
- 2 Σύρετε το συρτάρι, ανοίξτε την πόρτα και προσθέστε το υγρό μαλακτικό.
- 3 Κλείστε την πόρτα, σύρετε για να κλείσει το συρτάρι, και πατήστε **Έναρξη/Παύση** για να ξαναξεκινήσει ο κύκλος.

ΣΗΜΕΙΩΣΗ

- Για να απενεργοποιήσετε ή ενεργοποιήσετε το συναγερμό μαλακτικού κρατήστε πατημένο το κουμπί **Ξέβγαλμα+** για τρία δευτερόλεπτα.
- Το μαλακτικό μπορεί να προστεθεί εντός 30 δευτερολέπτων αφού ακουστεί το σήμα.

2η ΠΕΡΙΠΤΩΣΗ Εάν παραλείψετε το σημείο προσθήκης μαλακτικού:

- 1 Πατήστε το κουμπί **Τροφοδοσίας** για να διακόψετε τον κύκλο.
- 2 Σύρετε το συρτάρι, ανοίξτε την πόρτα και προσθέστε το υγρό μαλακτικό.
- 3 Κλείστε την πόρτα, σύρετε το συρτάρι και επιλέξτε το πρόγραμμα **Ξέβγαλμα+Στύψιμο**.
- 4 Πατήστε το κουμπί **Έναρξη/Παύση** για να ξαναξεκινήσει ο κύκλος.

ΣΗΜΕΙΩΣΗ

- Μην ρίχνετε μαλακτικό απευθείας επάνω στα ρούχα.
- Το μαλακτικό μπορεί επίσης να αραιωθεί με νερό και να προστεθεί απευθείας στον κάδο. Μην ρίχνετε αδιάλυτο μαλακτικό απευθείας στα ρούχα γιατί μπορεί να ξεβάψει τα υφάσματα.

Προσθήκη Μαλακτικού Νερού

- Ένα μαλακτικό νερού, όπως κατά των αλάτων (π.χ. Calgon) μπορεί να χρησιμοποιηθεί για να μειωθεί η χρήση απορρυπαντικού σε περιοχές με εξαιρετικά σκληρό νερό. Χορηγήστε σύμφωνα με την ποσότητα που καθορίζεται στη συσκευασία. Πρώτα προσθέστε απορρυπαντικό και κατόπιν μαλακτικό νερού.
- Χρησιμοποιήστε την ποσότητα απορρυπαντικού που απαιτείται για να μαλακώσει το νερό.

ΠΡΟΣΟΧΗ

- Μην βάζετε λευκαντικό απευθείας στα ρούχα. Αυτό μπορεί να προκαλέσει μερικό αποχρωματισμό και σοβαρή ζημιά στα ρούχα.
- Μη χρησιμοποιείτε χλωρίνη ή όξινο καθαριστικό όταν πλένετε τα ρούχα γιατί μπορεί να προκαλέσει ζημιά σε ρούχα όπως δυσχρωματισμό και αποχρωματισμό.

Πίνακας Ελέγχου

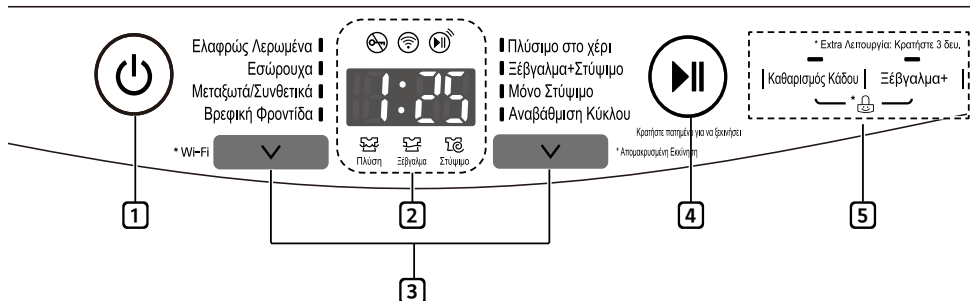

1 Κομπι Τροφοδοσίας

- Πατήστε το κομπι **Τροφοδοσίας** για να ενεργοποιήσετε το πλυντήριο.

2 Οθόνη

- Η οθόνη εμφανίζει την κατάσταση του κύκλου και τον εκτιμώμενο υπολειπόμενο χρόνο.
- : Ένδειξη ασφάλισης πόρτας
- : Wi-Fi ένδειξη σύνδεσης
- : Ένδειξη απομακρυσμένης εκκίνησης.

3 Κομπι προγράμματος

- Τα προγράμματα διατίθενται σύμφωνα με τον τύπο των άπλυτων.
- Προκειμένου να χρησιμοποιήσετε τη λειτουργία Αναβάθμιση Κύκλου, ανατρέξτε στις ΕΞΥΠΝΕΣ ΛΕΙΤΟΥΡΓΙΕΣ.

4 Κομπι Έναρξη/Παύση

- Αυτό το κομπι **Έναρξη/Παύση** χρησιμοποιείται για να ξεκινήσει ο κύκλος πλύσης ή για να γίνει παύση του κύκλου πλύσης.
- Εάν χρειάζεται μία προσωρινή διακοπή του κύκλου πλύσης, πατήστε το κομπι **Έναρξη/Παύση**.

ΣΗΜΕΙΩΣΗ

- Εάν δεν πατήσετε το κομπι **Έναρξη/Παύση** εντός 15 λεπτών από την επιλογή του προγράμματος, το πλυντήριο σβήνει αυτόματα και χάνονται όλες οι ρυθμίσεις του κύκλου.

5 Επιλογές

- Χρησιμοποιήστε αυτά τα κομπια για να επιλέξετε τις επιθυμητές επιλογές για το επιλεγμένο πρόγραμμα.
- Οι φωτεινές ενδείξεις ρύθμισης πάνω από τα κομπια φωτίζουν την τρέχουσα επιλογή.

Πίνακας Προγραμμάτων

Πρόγραμμα πλύσης

Πρόγραμμα	Περιγραφή	Σημείωση	Μέγιστο φορτίο
Ελαφρώς Λερωμένα	Χρησιμοποιήστε αυτό το πρόγραμμα για να πλύνετε ελαφρώς λερωμένα ρούχα, εκτός από ευαίσθητα υφάσματα όπως το μαλλί και το μετάξι.	<ul style="list-style-type: none"> Για να αλλάξετε τη ρύθμιση κατά τη διάρκεια της πλύσης, αλλάξτε τη ρύθμιση αφού πιέσετε το κουμπί Έναρξη/Παύση. 	2,0 kg
Εσώρουχα	Χρησιμοποιήστε αυτό το πρόγραμμα για να πλύνετε ευαίσθητα ρούχα όπως εσώρουχα ή ρούχα με δαντέλες που μπορεί να πάθουν εύκολα ζημιά σε ένα κανονικό πρόγραμμα.	<ul style="list-style-type: none"> Αυτό το πρόγραμμα δεν είναι για μεταξωτά ρούχα. 	1,5 kg
Μεταξωτά/Συνθετικά	Χρησιμοποιήστε αυτό το πρόγραμμα για να πλύνετε ευαίσθητα υφάσματα & ρούχα όπως επίσης και εσώρουχα για να μην στενέψουν και παραμορφωθούν.	<ul style="list-style-type: none"> Για να ελαττώσετε τις ζημιές σε υφάσματα και να βελτιώσετε τις επιδόσεις της πλύσης, χρησιμοποιήστε ειδικά ουδέτερα απορρυπαντικά για μάλλινα. Για να προληφθούν οι ζημιές σε ρούχα, ο κάδος περιστρέφεται μαλακά αριστερά και δεξιά για το πλύσιμο. 	1,0 kg
Βρεφική Φροντίδα	Χρησιμοποιήστε αυτό το πρόγραμμα για να πλύνετε με υγιεινή τα παιδικά ρούχα.	<ul style="list-style-type: none"> Επιλέξτε έναν κατάλληλο τύπο απορρυπαντικού. Είναι πιο αποτελεσματικό να προ-πλύνετε τα ρούχα με στέρεους και πρωτεϊνικούς λεκέδες πριν την κανονική πλύση. Αυτό το πρόγραμμα δεν ενδείκνυται για μάλλινα, μεταξωτά ή άλλα ευαίσθητα ρούχα. 	1,5 kg

Πρόγραμμα	Περιγραφή	Σημείωση	Μέγιστο φορτίο
Πλύσιμο στο χέρι	Χρησιμοποιήστε αυτό το πρόγραμμα για να πλύνετε μάλλινα που στενεύουν ή ρούχα που πλένονται στο χέρι και που απαιτούν προσεκτική μεταχείριση. Πλένετε μόνο τα μάλλινα που έχουν ετικέτα που υποδεικνύει πλύσιμο στο πλυντήριο ή στο χέρι.	<ul style="list-style-type: none"> • Το βάρος των ρούχων θα πρέπει να είναι λιγότερο από 1 kg για να αποφευχθούν ζημιές στα υφάσματα. • Χρησιμοποιείτε μόνο φυσικά απορρυπαντικά ή ειδικά για μάλλινα και φορτώστε $1/2$ της κανονικής ποσότητας απορρυπαντικού. • Το πρόγραμμα Πλύσιμο στο χέρι χρησιμοποιεί μια απαλή πλύση και χαμηλές στροφές για την απόλυτη φροντίδα των υφασμάτων. 	1,0 kg
Ξέβγαλμα+Στύψιμο	Επιλέξτε αυτό το πρόγραμμα για ξέβγαλμα και στύψιμο ενός φορτίου ξεχωριστά από τον κανονικό κύκλο.	<ul style="list-style-type: none"> • Προσθέστε μόνο μαλακτικό. 	1,5 kg

ΣΗΜΕΙΩΣΗ

- Ο πίνακας παρακάτω περιγράφει πληροφορίες των κύριων προγραμμάτων πλύσης με πλήρες φορτίο.

Πρόγραμμα	Χρόνος σε Λεπτά	Νερό σε λίτρα	Ενέργεια σε Kwh.
Ελαφρώς Λερωμένα	49	45	0.06
Βρεφική Φροντίδα	117	80	0.52

Επιπλέον Λειτουργίες

Μόνο Στύψιμο

Χρησιμοποιήστε αυτήν την επιλογή για στεγνό στύψιμο.

Καθαρισμός Κάδου

Χρησιμοποιήστε αυτήν την επιλογή για να διατηρείτε καθαρό τον κάδο. Για πληροφορίες σχετικά με τη χρήση του καθαρισμού κάδου, δείτε το κεφάλαιο Καθαρισμός του πλυντηρίου.

Ξέβγαλμα+

Χρησιμοποιήστε αυτήν την επιλογή για να αυξήσετε τον αριθμό των προγραμμάτων ξεβγάλματος.

- 1 Πιέστε το κουμπί **Τροφοδοσία**.
- 2 Επιλέξτε ένα πρόγραμμα πλύσης.
- 3 Πατήστε το κουμπί **Ξέβγαλμα+** για να ρυθμίσετε τον απαιτούμενο χρόνο.
 - Όταν πατήσετε το πλήκτρο **Ξέβγαλμα+**, ο αριθμός των κύκλων ξεβγάλματος (1 - 5) θα εμφανιστεί.
- 4 Πατήστε το κουμπί **Έναρξη/Παύση**.

Παιδικό κλειδωμα

Χρησιμοποιήστε την επιλογή αυτή για να απενεργοποιήσετε τα χειριστήρια. Αυτό το χαρακτηριστικό μπορεί να αποτρέψει τα παιδιά να αλλάξουν κύκλους ή να λειτουργήσουν τη συσκευή.

Ασφάλιση του Πίνακα ελέγχου

- 1 Πατήστε και κρατήστε πατημένο το κουμπί **Καθαρισμός Κάδου** και **Ξέβγαλμα+** ταυτόχρονα για τρία δευτερόλεπτα.
- 2 Το  θα εμφανιστεί στην οθόνη. Όταν ρυθμιστεί το παιδικό κλειδωμα, κλειδώνουν όλα τα κουμπιά εκτός από το κουμπί **Τροφοδοσίας**.

ΣΗΜΕΙΩΣΗ

- Με την απενεργοποίηση της τροφοδοσίας ή την ολοκλήρωση όλων των κύκλων δεν θα γίνει επαναφορά της λειτουργίας παιδικού κλειδώματος. Πρέπει να απενεργοποιήσετε το παιδικό κλειδωμα πριν μπορέσετε να έχετε πρόσβαση σε κάποια άλλη λειτουργία.

Ξεκλείδωμα του Πίνακα ελέγχου

Πατήστε και κρατήστε πατημένο το κουμπί **Καθαρισμός Κάδου** και **Ξέβγαλμα+** ταυτόχρονα για τρία δευτερόλεπτα.



- Για να αλλάξετε τον κύκλο ή την επιλογή, πατήστε το κουμπί **Έναρξη/Παύση** για να σταματήσετε τη λειτουργία, και κατόπιν επιλέξτε τον κύκλο ή την επιλογή που θέλετε να αλλάξετε.

Χρήση της εφαρμογής Smart ThinQ

Εγκατάσταση της εφαρμογής Smart ThinQ

Αναζητήστε την εφαρμογή LG Smart ThinQ από το Google Play Store & Apple App Store σε ένα smart phone. Ακολουθήστε οδηγίες για τη λήψη και την εγκατάσταση της εφαρμογής.

Λειτουργία ασύρματου δικτύου

- Για συσκευές με το λογότυπο  ή 

Κύκλος πλυντηρίου (Απομακρυσμένη Εκκίνηση , Αναβάθμιση Κύκλου)

Ρυθμίστε ή κατεβάστε κάποιον προτιμώμενο κύκλο και λειτουργήστε απομακρυσμένα.

Οδηγίες καθαρισμού κάδου

Αυτή η λειτουργία δείχνει πόσοι κύκλοι απομένουν μέχρι τη στιγμή που θα ενεργοποιηθεί ο κύκλος καθαρισμού κάδου.

Παρακολούθηση ενέργειας

Ελέγξτε την κατανάλωση ενέργειας των πρόσφατα χρησιμοποιημένων κύκλων και τον μηνιαίο μέσο όρο.

Smart Diagnosis™

Αυτή η λειτουργία παρέχει χρήσιμες πληροφορίες για τη διάγνωση και την επίλυση προβλημάτων της συσκευής.

Ρυθμίσεις

Διατίθενται διάφορες λειτουργίες.

Προώθηση ειδοποιήσεων

Ενεργοποιήστε την Προώθηση ειδοποιήσεων για να λάβετε ειδοποιήσεις κατάστασης της συσκευής. Οι ειδοποιήσεις ενεργοποιούνται ακόμα και αν η εφαρμογή LG Smart ThinQ είναι ανενεργή.

ΣΗΜΕΙΩΣΗ

- Για να επαληθεύσετε την ασύρματη σύνδεση, ελέγξτε ότι έχει ενεργοποιηθεί το εικονίδιο **Wi-Fi**  στον πίνακα ελέγχου.
- Η εφαρμογή LG Smart ThinQ δεν ευθύνεται για οποιαδήποτε προβλήματα σύνδεσης στο δίκτυο ή τυχόν αστοχίες, δυσλειτουργίες, ή σφάλματα που προκαλούνται από τη σύνδεση δικτύου.
- Το μηχάνημα υποστηρίζει δίκτυα ασύρματης σύνδεσης σε συχνότητα 2,4 GHz μόνο.
- Εάν το πρωτόκολλο ασφαλείας του δρομολογητή είναι ρυθμισμένο στο **WEP**, μπορεί να μην καταφέρετε να συνδεθείτε στο δίκτυο. Παρακαλούμε αλλάξτε το πρωτόκολλο ασφαλείας (προτείνουμε το **WPA2**) και πραγματοποιήστε ξανά την εγγραφή του προϊόντος.
- Router SSID, παρακαλούμε να χρησιμοποιείτε μόνο γράμματα και αριθμούς. Δεν υποστηρίζονται άλλοι χαρακτήρες.
- Εάν η συσκευή έχει πρόβλημα σύνδεσης με το δίκτυο ασύρματης σύνδεσης, ενδέχεται να βρίσκεται σε πολύ μακρινή απόσταση από το δρομολογητή. Αγοράστε έναν αναμεταδότη ασύρματης σύνδεσης (εξοπλισμός επέκτασης εμβέλειας) για να βελτιωθεί η ισχύς του σήματος ασύρματης σύνδεσης.
- Το δίκτυο ασύρματης σύνδεσης ίσως δεν μπορεί να συνδεθεί ή μπορεί να διακοπεί λόγω του περιβάλλοντος οικιακού δικτύου.
- Η σύνδεση με το δίκτυο μπορεί να μην λειτουργεί σωστά ανάλογα με τον πάροχο υπηρεσιών διαδικτύου.
- Το ευρύτερο ασύρματο περιβάλλον μπορεί να επιβραδύνει την ασύρματη λειτουργία.
- Η συσκευή μπορεί να υποστεί αλλαγές για λόγους βελτίωσης του προϊόντος χωρίς προειδοποίηση προς τους χρήστες.
- Οι λειτουργίες μπορεί να διαφέρουν ανάλογα το μοντέλο.

Κύκλος πλήσης

Απομακρυσμένη Εκκίνηση

Χρησιμοποιήστε ένα smart phone για να ελέγχετε την συσκευή σας από μακριά. Μπορείτε επίσης να παρακολουθήσετε τη λειτουργία του κύκλου ούτως ώστε να γνωρίζετε πόσος χρόνος απομένει μέχρι να ολοκληρωθεί.

Για να χρησιμοποιήσετε την Απομακρυσμένη Εκκίνηση:

- 1 Πιέστε το κουμπί **Τροφοδοσίας**.
- 2 Τοποθετήστε τα άπλυτα στον κάδο.
- 3 Πατήστε παρατεταμένα το κουμπί **Απομακρυσμένη Εκκίνηση** για 3 δευτερόλεπτα για να ενεργοποιηθεί η λειτουργία Απομακρυσμένη Έναρξη.
- 4 Ξεκινήστε έναν κύκλο από την εφαρμογή LG Smart ThinQ στο smart phone σας.

ΣΗΜΕΙΩΣΗ

- Αφού η λειτουργία απομακρυσμένης εκκίνησης είναι ενεργοποιημένη, μπορείτε να ξεκινήσετε έναν κύκλο από την εφαρμογή LG Smart ThinQ για το κινητό. Εάν ο κύκλος δεν ξεκινήσει, το μηχάνημα θα περιμένει να ξεκινήσει ο κύκλος μέχρι να απενεργοποιηθεί εξ αποστάσεως από την εφαρμογή διαφορετικά η λειτουργία απομακρυσμένης εκκίνησης θα απενεργοποιηθεί.
- Όταν ενεργοποιηθεί η Απομακρυσμένη Έναρξη, η πόρτα ανοίγει αυτόματα.

Για να Απενεργοποιήσετε την Απομακρυσμένη Έναρξη:

Για να απενεργοποιήσετε τη λειτουργία, πατήστε παρατεταμένα το **Απομακρυσμένη Εκκίνηση** για 3 δευτερόλεπτα.

Download Cycle (Αναβάθμιση Κύκλου)

Κατεβάστε νέους και εξειδικευμένους κύκλους που δεν περιλαμβάνονται στους βασικούς κύκλους στη συσκευή.

Συσκευές που έχουν καταγραφεί επιτυχώς μπορούν να κατεβάσουν μια ποικιλία εξειδικευμένων κύκλων ειδικά για τη συγκεκριμένη συσκευή.

Μπορεί να αποθηκευτεί μόνο ένας κύκλος κάθε φορά στη συσκευή.

Αφού ολοκληρωθεί το κατέβασμα του κύκλου στη συσκευή, το προϊόν διατηρεί τον κατεβασμένο κύκλο μέχρι να κατεβάσετε ένα νέο κύκλο.

Προδιαγραφές ασύρματης μονάδας LAN

Μοντέλο	LCW-004
Εύρος συχνότητας	2412 έως 2472 MHz
Ισχύς εξόδου (Μεγ.)	IEEE 802.11b:17.82 dBm IEEE 802.11g:17.72 dBm IEEE 802.11n:16.61 dBm

Έκδοση λογισμικού ασύρματης λειτουργίας : V 1.0

Πληροφοριακά για το χρήστη, αυτή η συσκευή θα πρέπει να εγκατασταθεί να λειτουργήσει με μια ελάχιστη απόσταση 20 cm μεταξύ της συσκευής και του σώματος.

Σε κατάσταση αναμονής	0.5 W
Κατανάλωση ρεύματος αναμονής δικτύου	3.0 W
Το χρονικό διάστημα μετά την παρέλευση του οποίου η λειτουργία διαχείρισης ισχύος, ή παρεμφερής λειτουργία, μεταγει αυτομάτως τον εξοπλισμό στη λειτουργία αναμονής και/ή εκτός λειτουργίας και/ή σε κατάσταση δικτυωμένης λειτουργίας αναμονής*	20 λεπτά.

Δήλωση συμμόρφωσης



Με την παρούσα η LG Electronics δηλώνει ότι το πλυντήριο τύπου ραδιοεξοπλισμού συμμορφώνεται με την Οδηγία 2014/53/EU. Το πλήρες κείμενο της δήλωσης συμμόρφωσης EU διατίθεται στην ακόλουθη ηλεκτρονική διεύθυνση:

<http://www.lg.com/global/support/cedoc/cedoc#>



LG Electronics European Shared Service Centre
B.V.

Krijgsman 1

1186 DM Amstelveen

Ολλανδία

Smart Diagnosis™ Μέσω ενός Smart Phone

- Για συσκευές με το λογότυπο  ή 

Χρησιμοποιείτε αυτή τη λειτουργία, εάν χρειάζεστε ακριβή διάγνωση από ένα Κέντρο πληροφόρησης πελατών της LG Electronics, όταν η συσκευή παρουσιάζει δυσλειτουργία ή αστοχία.

Η Smart Diagnosis™ δεν μπορεί να ενεργοποιηθεί παρά μόνο εάν η συσκευή είναι συνδεδεμένη στο ρεύμα. Εάν η συσκευή δεν είναι σε θέση να ενεργοποιηθεί, τότε πρέπει να γίνει επίλυση προβλημάτων χωρίς να χρησιμοποιηθεί η Smart Diagnosis™.

Πληροφορίες σημείωσης για το λογισμικό ανοικτού κώδικα

Για τη λήψη του πηγαίου κώδικα που διέπεται από τις άδειες χρήσης GPL, LGPL, MPL και άλλες άδειες χρήσης ανοικτού κώδικα, ο οποίος περιλαμβάνεται στο προϊόν, επισκεφτείτε τη διεύθυνση <http://opensource.lge.com>.

Εκτός από τον πηγαίο κώδικα, διατίθενται προς λήψη όλοι οι αναφερόμενοι όροι αδειών χρήσης, οι αποποιήσεις εγγυήσεων και οι σημειώσεις πνευματικών δικαιωμάτων.

Η LG Electronics παρέχει επίσης τον ανοιχτό κώδικα σε CD-ROM έναντι αντιτίμου που καλύπτει το κόστος της διανομής (όπως το κόστος του μέσου εγγραφής, την αποστολή και την παράδοση) κατόπιν υποβολής αιτήματος μέσω e-mail στη διεύθυνση opensource@lge.com. Αυτή η προσφορά ισχύει για περίοδο τριών (3) ετών από την ημερομηνία αγοράς του προϊόντος.

Χρήση του Smart Diagnosis™

Smart Diagnosis™ Μέσω του Κέντρου Πληροφόρησης Πελατών

Χρησιμοποιείτε αυτή τη λειτουργία, εάν χρειάζεστε ακριβή διάγνωση από το Κέντρο εξυπηρέτησης πελατών της LG Electronics, όταν η συσκευή παρουσιάζει δυσλειτουργία ή βλάβη.

Χρησιμοποιήστε αυτή τη λειτουργία για να επικοινωνήσετε με τον εκπρόσωπο όχι κατά τη διάρκεια της κανονικής λειτουργίας.

- 1 Πατήστε το κουμπί **Τροφοδοσίας** αφού ανοίξετε το συρτάρι στο μίνι πλυντήριο.
- 2 Όταν σας δοθεί οδηγία από το τηλεφωνικό κέντρο, τοποθετήστε το μικρόφωνο του τηλεφώνου σας κοντά στο εικονίδιο Smart Diagnosis™.

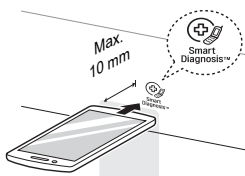

- 3 Πατήστε και κρατήστε πατημένο το κουμπί **Καθαρισμός Κάδου** για τρία δευτερόλεπτα, ενώ κρατάτε το μικρόφωνο του τηλεφώνου στο εικονίδιο ή στο κουμπί **Τροφοδοσίας**.

- 4 Κρατήστε το τηλέφωνο στη θέση αυτή μέχρι να ολοκληρωθεί η μετάδοση του τόνου. Εμφανίζεται ο υπολειπόμενος χρόνος για τη μεταφορά δεδομένων.

- Για τα καλύτερα δυνατά αποτελέσματα, μην μετακινήσετε το τηλέφωνο ενώ μεταδίδονται οι τόνοι.
- Εάν ο εκπρόσωπος του τηλεφωνικού κέντρου δεν είναι σε θέση να λάβει μία ακριβή καταγραφή των δεδομένων σας, μπορεί να σας ζητηθεί να προσπαθήσετε ξανά.

- 5 Αφού ολοκληρωθεί η αντίστροφη μέτρηση και σταματήσουν οι τόνοι, συνεχίστε τη συνομιλία σας με τον εκπρόσωπο του τηλεφωνικού κέντρου, ο οποίος τότε θα είναι σε θέση να σας βοηθήσει χρησιμοποιώντας τις πληροφορίες που έχουν μεταδοθεί για ανάλυση.

ΣΗΜΕΙΩΣΗ

- Η λειτουργία Smart Diagnosis™ εξαρτάται από την κατά τόπους ποιότητα κλήσης.
- Η απόδοση της επικοινωνίας θα βελτιωθεί και μπορείτε να λάβετε καλύτερη εξυπηρέτηση εάν χρησιμοποιείτε το τηλέφωνο της κατοικίας.
- Εάν η μεταφορά δεδομένων της Smart Diagnosis™ είναι κακή λόγω κακής ποιότητας κλήσης, μπορεί να μην λάβετε την καλύτερη εξυπηρέτηση Smart Diagnosis™.

⚠ ΠΡΟΕΙΔΟΠΟΙΗΣΗ

- Αφαιρέστε το βύσμα του πλυντηρίου πριν το καθαρίσετε για να αποτραπεί κίνδυνος ηλεκτροπληξίας. Μη τήρηση αυτής της προειδοποίησης μπορεί να επιφέρει σοβαρό τραυματισμό, πυρκαγιά, ηλεκτροπληξία ή θάνατο.
- Μη χρησιμοποιείτε ποτέ σκληρά χημικά, αποξεστικά απορρυπαντικά ή αραιωτικά για να καθαρίσετε το πλυντήριο. Μπορούν να βλάψουν το φινιρίσμα.

Καθαρισμός του πλυντηρίου**Φροντίδα μετά την Πλύση**

- Αφού τελειώσει ο κύκλος σκουπίστε την πόρτα και το εσωτερικό της στεγάνωσης της πόρτας για να αφαιρέσετε τυχόν υγρασία.
- Αφήστε την πόρτα ανοιχτή για να στεγνώσει το εσωτερικό του κάδου.
- Σκουπίστε το σώμα του πλυντηρίου με ένα στεγνό πανί για να αφαιρέσετε τυχόν υγρασία.

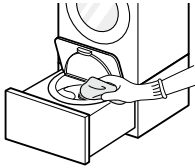
**Καθαρισμός του εξωτερικού**

Η κατάλληλη φροντίδα του πλυντηρίου σας μπορεί να παρατείνει τη ζωή του.

Πόρτα:

- Πλύνετε με ένα υγρό πανί στο εξωτερικό και το εσωτερικό και κατόπιν στεγνώστε με ένα μαλακό πανί.

Εξωτερικό:

- Σκουπίστε αμέσως τυχόν πιτσιλιές.
- Καθαρίστε με ένα νοτισμένο πανί.
- Μην ασκείτε καθόλου πίεση στην επιφάνεια ή την οθόνη με αιχμηρά αντικείμενα.

Καθαρισμός του Εσωτερικού

- Χρησιμοποιείτε μία πετσέτα ή ένα μαλακό πανί για να σκουπίσετε γύρω από το άνοιγμα της πόρτας του πλυντηρίου και το γυαλί της πόρτας.
- Πάντα να αφαιρείτε τα ρούχα από το πλυντήριο μόλις ολοκληρωθεί ο κύκλος. Αν αφήσετε υγρά αντικείμενα μέσα στο πλυντήριο μπορεί να προκληθούν ζάρες, μεταφορά χρωμάτων και οσμές.
- Εκτελείτε το πρόγραμμα Καθαρισμού λεκάνης μία φορά τον μήνα (ή πιο συχνά, αν χρειαστεί) για να αφαιρέσετε συσσωρεύσεις απορρυπαντικού και άλλα υπολείμματα.

Καθαρισμός του κάδου

Χρησιμοποιήστε την επιλογή Καθαρισμός Κάδου για να διατηρείτε τον κάδο καθαρό.

- 1 Πιέστε το κουμπί **Τροφοδοσίας**.
- 2 Αραιώστε 200 ml χλωρίνης σε 1 λίτρο νερού και ρίξτε το μίγμα στον κάδο.
- 3 Πατήστε το κουμπί **Καθαρισμός Κάδου** για να ορίσετε τον απαιτούμενο χρόνο.
- 4 Πατήστε το κουμπί **Έναρξη/Παύση**.

ΠΡΟΣΟΧΗ

- Εάν υπάρχει παιδί, προσέξτε να μην αφήνετε την πόρτα ανοιχτή για μεγάλο χρονικό διάστημα.

Καθαρισμός του Φίλτρου εισροής νερού

- Απενεργοποιήστε το χρονοδιακόπτη εάν θέλετε το πλυντήριο να μείνει σε αδράνεια για οποιοδήποτε χρονικό διάστημα (π.χ. διακοπές), ειδικά εάν δεν υπάρχει επιδαπέδια παροχέτευση κοντά.
 - Το εικονίδιο  μπορεί να αναβοσβήνει στην οθόνη όταν η πίεση του νερού είναι αδύναμη ή κάποιο φίλτρο είναι φραγμένο από βρωμιές. Καθαρισμός του φίλτρου εισόδου.
 - Το φίλτρο εισόδου μπορεί να φραχθεί από άλατα σκληρού νερού, ιζήματα στην παροχή νερού ή άλλες ακαθαρσίες.
- 1 Απενεργοποιήστε τη βρύση του νερού και ξεβιδώστε το σωλήνα εισόδου του νερού.

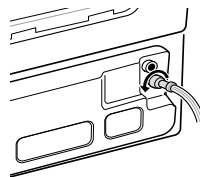

- 2 Καθαρίστε το φίλτρο χρησιμοποιώντας μία σκληρή βούρτσα.

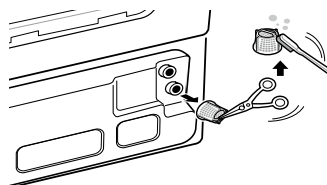

Προσοχή στον παγετό κατά τη διάρκεια του χειμώνα

- Όταν παγώσει, το προϊόν δεν λειτουργεί κανονικά. Βεβαιωθείτε ότι έχετε εγκαταστήσει το προϊόν σε σημείο όπου δεν παγώνει κατά τη διάρκεια του χειμώνα.
- Σε περίπτωση που το προϊόν πρέπει να εγκατασταθεί σε εξωτερικό χώρο σε μία βεράντα ή σε άλλες συνθήκες εξωτερικού χώρου, ελέγξτε τα παρακάτω.

Πώς να φυλάξετε το προϊόν να μην παγώσει

- Αφού κλείσετε τη βρύση, αποσυνδέστε τον εύκαμπτο σωλήνα παροχής κρύου νερού από τη βρύση και αφαιρέστε το νερό ενώ κρατάτε τον εύκαμπτο σωλήνα που κοιτάζει προς τα κάτω.

Εύκαμπτος σωλήνας παροχής

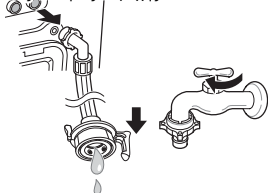

Πώς να διαχειριστείτε το πάγωμα

Βήμα 1. Όταν η πόρτα είναι παγωμένη

- Ξεπαγώστε την πόρτα με ένα ζεστό βρεγμένο ύφασμα.

Βήμα 2. Όταν ο σωλήνας τροφοδοσίας νερού είναι παγωμένος

- Το εικονίδιο **IE** μπορεί να αναβοσβήνει στην οθόνη όταν υπάρξει πρόβλημα στην τροφοδοσία νερού, λάβετε τα ακόλουθα μέτρα.
 - Βγάλτε το σωλήνα τροφοδοσίας νερού και συνδέστε το στη βρύση και ελέγξτε ότι το νερό έρχεται από τη βρύση και το σωλήνα τροφοδοσίας.
 - Κλείστε τη βρύση, και ξεπαγώστε τη βρύση και τις δύο περιοχές σύνδεσης του σωλήνα τροφοδοσίας του προϊόντος χρησιμοποιώντας ένα ύφασμα βρεγμένο με ζεστό νερό.
 - Βγάλτε το σωλήνα τροφοδοσίας και βυθίστε τον σε ζεστό νερό κάτω από 50–60 °C.



Βήμα 3. Όταν η αντλία παροχέτευσης είναι παγωμένη

- Το εικονίδιο **FF**, **BE** μπορεί να αναβοσβήνει στην οθόνη όταν υπάρχει πρόβλημα στην αντλία παροχέτευσης νερού, λάβετε τα ακόλουθα μέτρα.
- 1** Ρίξτε 15 λίτρα ζεστού νερού κάτω από 50–60 °C στον κάδο μέχρι τα πτερυγοφόρα περικόχλια του πλυντηρίου να καλυφθούν και περιμένετε για μία ώρα.
 - 2** Πατήστε το κουμπί **Τροφοδοσίας** και κατόπιν τρέξτε το πρόγραμμα Βρεφική Φροντίδα για μία ώρα.
 - Όταν το εικονίδιο **IE** εμφανιστεί στην οθόνη, επαναλάβετε τα βήματα 1 έως 2.
 - 3** Απενεργοποιήστε όταν το πρόγραμμα παιδικής φροντίδας έχει τελειώσει. Εάν το συρτάρι είναι ανοικτό, επιλέξτε το πρόγραμμα **Ξέβγαλμα+Στύψιμο** και πατήστε το κουμπί **Έναρξη/Παύση** για να ελέγξετε ότι πλυντήριο λειτουργεί.
 - 4** Όταν το εικονίδιο **BE** εμφανιστεί στην οθόνη, ξεπαγώστε το εσωτερικό του σωλήνα παροχέτευσης με ζεστό νερό.

Η συσκευή είναι εξοπλισμένη με ένα αυτόματο σύστημα παρακολούθησης σφαλμάτων για τον εντοπισμό και τη διάγνωση προβλημάτων σε πρώιμο στάδιο. Εάν η συσκευή δεν λειτουργεί σωστά ή δεν λειτουργεί καθόλου, ελέγξτε τα παρακάτω πριν ζητήσετε σέρβις:

Διάγνωση προβλημάτων





Συμπτώματα	Αιτία	Λύση
Το συρτάρι δεν ανοίγει.	Βλάβη ρεύματος, ή το καλώδιο ρεύματος τραβήχτηκε κατά τη διάρκεια της πλύσης.	<ul style="list-style-type: none"> Αφού αποκαταστήσετε το ρεύμα, πατήστε το κουμπί Τροφοδοσίας με τον πίνακα ελέγχου του κύριου πλυντηρίου ή του τηλεχειριστηρίου.
Η παροχέτευση ξεκινά όταν πατηθεί το κουμπί Έναρξης/ Παύσης.	Το κουμπί Έναρξης/Παύσης πατήθηκε κατά τη διάρκεια της πλύσης.	<ul style="list-style-type: none"> Όταν πατήσετε το κουμπί Έναρξη/Παύση κατά τη διάρκεια της πλύσης, το συρτάρι απασφαλίζει μετά από την παροχέτευση για λόγους ασφάλειας.
Μεταλλικοί ήχοι	Ξένα αντικείμενα, όπως κλειδιά, κέρματα ή παραμάνες μπορεί να είναι στον κάδο.	<ul style="list-style-type: none"> Σταματήστε το πλυντήριο, ελέγξτε τον κάδο για ξένα αντικείμενα. Εάν ο θόρυβος συνεχίζει αφού ξαναξεκινήσει το μηχάνημα, καλέστε για σέρβις.
Ήχος χτυπήματος	Τα βαριά φορτία πλύσης μπορεί να προκαλέσουν δυνατό θόρυβο.	<ul style="list-style-type: none"> Εάν ο ήχος συνεχίζει, το φορτίο πλύσης είναι πιθανόν εκτός ισορροπίας. Σταματήστε και αναδιανέμετε το φορτίο πλύσης.
	Το φορτίο πλύσης μπορεί να είναι εκτός ισορροπίας.	<ul style="list-style-type: none"> Σταματήστε τον κύκλο και αναδιανέμετε το φορτίο μετά την απασφάλιση της πόρτας.
Ήχος δονήσεων	Τα υλικά συσκευασίας δεν αφαιρέθηκαν.	<ul style="list-style-type: none"> Αφαιρέστε τα υλικά συσκευασίας.
	Το φορτίο πλύσης μπορεί να μην είναι ομοιόμορφα διανεμημένο στον κάδο.	<ul style="list-style-type: none"> Σταματήστε τον κύκλο και αναδιανέμετε το φορτίο μετά την απασφάλιση της πόρτας.
	Δεν ακουμπάνε σταθερά και ίσα όλα τα πόδια ισοστάθμισης στο πάτωμα.	<ul style="list-style-type: none"> Ανατρέξτε για την Ισοστάθμιση της συσκευής στο κεφάλαιο Εγκατάσταση.
	Το δάπεδο δεν είναι αρκετά σκληρό.	<ul style="list-style-type: none"> Βεβαιωθείτε ότι το δάπεδο είναι σταθερό και ότι δεν κάμπτεται.
Διαρροές νερού σε κάθε φορτίο	Οι σωλήνες δεν είναι καλά εγκατεστημένοι.	<ul style="list-style-type: none"> Ελέγξτε όλες τις συνδέσεις παροχής και παροχέτευσης για να βεβαιωθείτε ότι είναι σφιχτές και ασφαλισμένες.
Υπερβολικός αφρός	Υπερβολική ποσότητα απορρυπαντικού ή λάθος απορρυπαντικό.	<ul style="list-style-type: none"> Ελαττώστε την ποσότητα του απορρυπαντικού για ελαφρώς βρώμικα ρούχα. Εάν χρησιμοποιήσετε υπερβολική ποσότητα απορρυπαντικού, θα παραμείνει αφρός ακόμα και μετά το ξέβγαλμα.









Συμπτώματα	Αιτία	Λύση
Ξέβημα	Τα ρούχα δεν διαχωρίστηκαν σωστά.	<ul style="list-style-type: none"> • Να πλένετε πάντα τα σκούρα ρούχα ξεχωριστά από τα ανοικτά χρώματα και τα λευκά για να αποφύγετε το ξέβημα. • Ποτέ μην πλένετε ρούχα που είναι πολύ βρώμικα μαζί με ρούχα που δεν είναι πολύ βρώμικα.
Διαρροή νερού	Η σύνδεση του σωλήνα τροφοδοσίας είναι χαλαρή στη βρύση, στο πλυντήριο ή στο σύνδεσμο του σωλήνα παροχέτευσης.	<ul style="list-style-type: none"> • Ελέγξτε τους σωλήνες και τους συνδέσμους των σωλήνων παροχέτευσης, για διαρροές και ρωγμές. • Σφίξτε τους συνδέσμους των σωλήνων.
	Οι αγωγοί αποχέτευσης του σπιτιού είναι φραγμένοι.	<ul style="list-style-type: none"> • Το πλυντήριο αντλεί προς τα έξω το νερό πολύ γρήγορα. Ελέγξτε για νερό που βγαίνει έξω από το σωλήνα παροχέτευσης κατά τη διάρκεια της παροχέτευσης. Εάν το νερό δεν βγαίνει έξω από την παροχέτευση, ελέγξτε την εγκατάσταση του σωλήνα παροχέτευσης για περιορισμούς στην παροχέτευση. Επικοινωνήστε με ένα υδραυλικό για την επισκευή του σωλήνα παροχέτευσης.
	Ο σωλήνας παροχέτευσης βγήκε έξω από το σύνδεσμο παροχέτευσης ή δεν μπήκε αρκετά καλά.	<ul style="list-style-type: none"> • Σφίξτε το σωλήνα παροχέτευσης στο σωλήνα τροφοδοσίας για να μη φύγει κατά τη διάρκεια της παροχέτευσης. Για μικρότερους σωλήνες παροχέτευσης, εισάγετε το σωλήνα παροχέτευσης στο σωλήνα τόσο όσο η φλάντζα του σωλήνα παροχέτευσης. Για μεγαλύτερους σωλήνες παροχέτευσης, εισάγετε το σωλήνα παροχέτευσης στο σωλήνα 2-5 cm από τη φλάντζα.
	Το φορτίο είναι πολύ μεγάλο για τον κάδο.	<ul style="list-style-type: none"> • Ελαττώστε το φορτίο ή χρησιμοποιήστε το κύριο πλυντήριο. • Σταματήστε το πλυντήριο και ελέγξτε το φορτίο. Βεβαιωθείτε ότι το φορτίο ταιριάζει χαλαρά στον κάδο και ότι η πόρτα κλείνει εύκολα.
	Υπερβολικός αφρός απορρυπαντικού.	<ul style="list-style-type: none"> • Ο υπερβολικός αφρός μπορεί να προκαλέσει διαρροές, και μπορεί να προκληθεί από τον τύπο ή την ποσότητα του απορρυπαντικού. Να ελαττώνετε πάντα την ποσότητα του απορρυπαντικού εάν το φορτίο είναι μικρό ή ελαφρώς βρώμικο, ή εάν το νερό σας είναι πολύ μαλακό. Ποτέ μη χρησιμοποιείτε περισσότερη από τη μέγιστη ποσότητα που υποδεικνύεται στο δοσομετρητή που παρέχεται.
Τσαλάκωμα	Το πλυντήριο δεν έχει αδειάσει γρήγορα.	<ul style="list-style-type: none"> • Να βγάξετε πάντα τα ρούχα από το πλυντήριο μόλις ο κύκλος ολοκληρωθεί.
	Υπερβολικό φορτίο στο πλυντήριο.	<ul style="list-style-type: none"> • Το πλυντήριο μπορεί να φορτωθεί πλήρως, αλλά ο κάδος δεν μπορεί να είναι γεμάτος με ρούχα. Η πόρτα του πλυντηρίου θα πρέπει να κλείνει εύκολα.

Συμπτώματα	Αιτία	Λύση
Το πλυντήριο δεν θα λειτουργήσει.	Ο πίνακας ελέγχου είναι απενεργοποιημένος λόγω αδράνειας.	<ul style="list-style-type: none"> Αυτό είναι κανονικό. Πατήστε το κουμπί Τροφοδοσίας για να ενεργοποιήσετε το πλυντήριο.
	Το πλυντήριο δεν είναι στην πρίζα.	<ul style="list-style-type: none"> Βεβαιωθείτε ότι το καλώδιο είναι τοποθετημένο σωστά σε μια πρίζα που λειτουργεί.
	Η τροφοδοσία νερού είναι απενεργοποιημένη.	<ul style="list-style-type: none"> Ανοίξτε πλήρως τη βρύση κρύου νερού.
	Οι εντολές δεν έχουν ρυθμιστεί σωστά.	<ul style="list-style-type: none"> Βεβαιωθείτε ότι ο κύκλος ρυθμίστηκε σωστά, κλείστε την πόρτα και πατήστε το κουμπί Έναρξη/Παύση.
	Η πόρτα ή το συρτάρι είναι ανοικτά.	<ul style="list-style-type: none"> Κλείστε την πόρτα και το συρτάρι και βεβαιωθείτε ότι δεν βρίσκεται τίποτα κάτω από την πόρτα που να την εμποδίζει να κλείνει πλήρως.
	Η ασφάλεια είναι καμμένη.	<ul style="list-style-type: none"> Ελέγξτε τις ασφάλειες του σπιτιού. Αντικαταστήστε τις ασφάλειες ή επαναφέρετε το διακόπτη. Το πλυντήριο θα πρέπει να είναι συνδεδεμένο σε ξεχωριστό κύκλωμα διακόπτη. Το πλυντήριο θα επαναφέρει τον κύκλο όπου σταμάτησε όταν αποκατασταθεί η ισχύς.
	Η εντολή θα πρέπει να επανέλθει.	<ul style="list-style-type: none"> Πατήστε το κουμπί Τροφοδοσίας, κατόπιν ξαναεπιλέξτε το επιθυμητό πρόγραμμα και πατήστε το κουμπί Έναρξη/Παύση.
	Το κουμπί Έναρξης/Παύσης δεν πατήθηκε μετά τη ρύθμιση του κύκλου.	<ul style="list-style-type: none"> Πατήστε το κουμπί Έναρξη/Παύση με τον πίνακα ελέγχου του κύριου πλυντηρίου ή το τηλεχειριστήριο αφού κλείσετε το συρτάρι. Όταν χρησιμοποιείτε τον πίνακα ελέγχου του μίνι πλυντηρίου, πατήστε το κουμπί Έναρξη/Παύση και κλείστε το συρτάρι εντός 5 δευτερολέπτων.
	Υπερβολικά χαμηλή πίεση νερού.	<ul style="list-style-type: none"> Ελέγξτε μια άλλη βρύση στο σπίτι για να βεβαιωθείτε ότι η πίεση του νερού της οικιακής παροχής είναι αρκετή.
Το πλυντήριο είναι πολύ κρύο.	<ul style="list-style-type: none"> Εάν το πλυντήριο έχει εκτεθεί σε θερμοκρασίες κάτω από το σημείο πάγου για παρατεταμένο χρονικό διάστημα, επιτρέψτε να ζεσταθεί πριν πατήσετε το κουμπί Τροφοδοσίας. 	

Συμπτώματα	Αιτία	Λύση
Το πλυντήριο δεν φορτώθηκε σωστά.	Φίλτρο φραγμένο.	<ul style="list-style-type: none"> Βεβαιωθείτε ότι τα φίλτρα εισόδου στις βαλβίδες πλήρωσης δεν είναι φραγμένα. Ανατρέξτε στις οδηγίες καθαρισμού του φίλτρου.
	Οι σωλήνες τροφοδοσίας μπορεί να έχουν στρεβλωθεί.	<ul style="list-style-type: none"> Ελέγξτε ότι οι σωλήνες τροφοδοσίας δεν έχουν στρεβλωθεί ή φραχτεί.
	Ανεπαρκής τροφοδοσία νερού.	<ul style="list-style-type: none"> Βεβαιωθείτε ότι η βρύση του κρύου νερού είναι πλήρως ανοικτή.
	πόρτα και συρτάρι είναι ανοικτά.	<ul style="list-style-type: none"> Το πλυντήριο δεν θα λειτουργήσει εάν η πόρτα είναι ανοικτή. Κλείστε την πόρτα και βεβαιωθείτε ότι δεν βρίσκεται τίποτα κάτω από την πόρτα που να την εμποδίζει να κλείνει πλήρως.
	Η στάθμη του νερού είναι πολύ χαμηλή.	<ul style="list-style-type: none"> Η στάθμη πλήρωσης έχει βελτιστοποιηθεί για την κίνηση πλύσης ώστε να επιτυγχάνονται οι βέλτιστες επιδόσεις πλύσης.
Το νερό στο πλυντήριο δεν αποστραγγίζεται ή αποστραγγίζεται αργά.	Ο σωλήνας παροχέτευσης είναι στρεβλωμένος, τσακισμένος ή φραγμένος.	<ul style="list-style-type: none"> Βεβαιωθείτε ότι ο σωλήνας παροχέτευσης δεν έχει φραγμούς, τσακίσματα κ.λπ., και ότι δεν είναι πατημένος πίσω ή κάτω από το πλυντήριο.
Χαμηλή ικανότητα αφαίρεσης λεκέδων	Πολύ βρώμικο φορτίο.	<ul style="list-style-type: none"> Χρησιμοποιήστε το κύριο πλυντήριο.
	Λεκέδες που ήταν ήδη σταθεροποιημένοι.	<ul style="list-style-type: none"> Ρούχα που είχαν πλυθεί προηγουμένως μπορεί να έχουν σταθερούς λεκέδες. Αυτοί οι λεκέδες μπορεί να είναι δύσκολο να αφαιρεθούν και μπορεί να χρειαστεί πλύσιμο στο χέρι ή προ-επεξεργασία για να βοηθηθεί η αφαίρεση του λεκέ.
Ο χρόνος του κύκλου πλύσης είναι μεγαλύτερος από ό,τι συνήθως.	Το πλυντήριο ρυθμίζει αυτόματα το χρόνο πλύσης, ανάλογα την ποσότητα των ρούχων, την πίεση του νερού και άλλες συνθήκες λειτουργίας.	<ul style="list-style-type: none"> Αυτό είναι κανονικό. Το πλυντήριο ρυθμίζει αυτόματα το χρόνο του κύκλου για να πετύχει τα καλύτερα αποτελέσματα για το επιλεγμένο πρόγραμμα. Ο υπολειπόμενος χρόνος που εμφανίζεται στην οθόνη είναι μόνο μία προσέγγιση. Ο πραγματικός χρόνος μπορεί να διαφέρει.
Οσμές μούχλας στο πλυντήριο	Χρησιμοποιήθηκε λάθος ή πολύ απορρυπαντικό.	<ul style="list-style-type: none"> Αυτό το μηχάνημα απαιτεί πολύ λίγο απορρυπαντικό. Χρησιμοποιείτε το δοσομετρητή απορρυπαντικού που παρέχεται.
	Το εσωτερικό του κάδου δεν έχει καθαριστεί σωστά.	<ul style="list-style-type: none"> Να τρέχετε το πρόγραμμα Καθαρισμός Κάδου τακτικά.
Το πλυντήριο παράγει ένα ήχο κουδουνίσματος επαναλαμβανόμενα πριν το τελικό ξέβγαλμα.	Αυτό δεν είναι σφάλμα.	<ul style="list-style-type: none"> Αυτό είναι μια προειδοποίηση για να επιτραπεί η προσθήκη υγρού μαλακτικού πριν το τελικό ξέβγαλμα.

Μηνύματα σφάλματος

Συμπτώματα	Αιτία	Λύση
	Το συρτάρι δεν έχει κλείσει σωστά.	<ul style="list-style-type: none"> • Κλείστε το συρτάρι και πατήστε το κουμπί Έναρξη/Παύση για να ξεκινήσει ο κύκλος. • Εάν το συρτάρι είναι κλειστό και εμφανίζεται το μήνυμα σφάλματος για την ασφάλιση του συρταριού, καλέστε για σέρβις.
	Η πόρτα δεν έχει κλείσει καλά.	<ul style="list-style-type: none"> • Ανοίξτε το συρτάρι και βεβαιωθείτε ότι η περιοχή ασφάλισης δεν έχει ρούχα ή άλλα εμπόδια. • Κλείστε την πόρτα, σύρετε για να κλείσει το συρτάρι, και πατήστε Έναρξη/Παύση για να ξεκινήσει ο κύκλος. • Εάν η πόρτα είναι κλειστή και εμφανίζεται το μήνυμα σφάλματος για την πόρτα, καλέστε για σέρβις.
	Η βρύση του κρύου νερού δεν είναι πλήρως ανοικτή.	• Βεβαιωθείτε ότι η βρύση του κρύου νερού είναι πλήρως ανοικτή.
	Οι σωλήνες της γραμμής νερού είναι τσακισμένοι, στρεβλωμένοι ή πατημένοι.	• Βεβαιωθείτε ότι ο σωλήνες δεν είναι τσακισμένοι ή πατημένοι. Να είστε πολύ προσεκτικοί όταν μετακινείτε το πλυντήριο κατά τη διάρκεια του καθαρισμού και της συντήρησης.
	Τα φίλτρα εισόδου είναι φραγμένα.	• Καθαρίστε τα φίλτρα εισόδου.
	Η πίεση της παροχής νερού στη βρύση ή στο σπίτι είναι πολύ χαμηλή.	• Ελέγξτε μια άλλη βρύση στο σπίτι για να βεβαιωθείτε ότι η πίεση του νερού της οικιακής παροχής είναι αρκετή και ότι η παροχή δεν εμποδίζεται. Αποσυνδέστε το σωλήνα τροφοδοσίας από το πλυντήριο και τρέξτε λίγα λίτρα νερού μέσα στο σωλήνα για να ξεπλύνετε τις γραμμές τροφοδοσίας νερού. Εάν η ροή είναι πολύ χαμηλή, επικοινωνήστε με ένα υδραυλικό για την επισκευή των γραμμών του νερού.
Τροφοδοσία νερού συνδεδεμένη με σωλήνες περιορισμού διαρροών.	• Οι σωλήνες που είναι σχεδιασμένοι για τον περιορισμό των διαρροών μπορεί να εμποδίσουν το γέμισμα του μηχανήματος. Η χρήση αυτών των σωλήνων δεν ενδείκνυται.	
	Ο σωλήνας παροχέτευσης είναι στρεβλωμένος, τσακισμένος ή φραγμένος.	• Βεβαιωθείτε ότι ο σωλήνας παροχέτευσης δεν έχει φραγμούς, τσακίσματα κ.λπ., και ότι δεν είναι πατημένος πίσω ή κάτω από το πλυντήριο.

Συμπτώματα	Αιτία	Λύση
	Η εργασία ισοστάθμισης UE δεν ήταν επιτυχής.	<ul style="list-style-type: none"> • Η αυτόματη προσπάθεια επανα-ισοστάθμισης του φορτίου δεν ήταν επιτυχής. Ο κύκλος σταμάτησε για να επιτραπεί στο φορτίο να ισοροπηθεί χειροκίνητα.
	Το φορτίο είναι πολύ μικρό.	<ul style="list-style-type: none"> • Προσθέστε περισσότερα ρούχα για να επιτρέψετε στο πλυντήριο να ισοροπήσει τα φορτία.
	Βαριά ρούχα έχουν αναμιχθεί με ελαφριά ρούχα.	<ul style="list-style-type: none"> • Πλένετε μαζί ρούχα παρόμοιου βάρους.
	Το φορτίο είναι εκτός ισορροπίας.	<ul style="list-style-type: none"> • Επαναδιανέμετε χειροκίνητα το φορτίο εάν τα ρούχα έχουν μπερδευτεί.
	Σφάλμα ελέγχου.	<ul style="list-style-type: none"> • Βγάλετε το βύσμα τροφοδοσίας και ζητήστε σέρβις.
	Η στάθμη του νερού είναι πολύ υψηλή εξαιτίας βαλβίδας νερού με βλάβη.	<ul style="list-style-type: none"> • Κλείστε τις βρύσες, βγάλτε από την πρίζα το πλυντήριο και καλέστε για σέρβις.
	Ο αισθητήρας της στάθμης του νερού δεν λειτουργεί σωστά.	<ul style="list-style-type: none"> • Κλείστε τις βρύσες, βγάλτε από την πρίζα το πλυντήριο και καλέστε για σέρβις.
	Συνέβη σφάλμα μοτέρ.	<ul style="list-style-type: none"> • Αφήστε το πλυντήριο να σταματήσει για 30 λεπτά και μετά ξαναεκκινήστε τον κύκλο. Εάν ο κωδικός σφάλματος LE επιμένει, καλέστε για σέρβις.
	Είναι η ώρα να τρέξετε το πρόγραμμα Καθαρισμός Κάδου.	<ul style="list-style-type: none"> • Τρέξτε το πρόγραμμα Καθαρισμός Κάδου.
	Το μίνι πλυντήριο λειτουργεί χωρίς ένα πλυντήριο πλήρους μεγέθους.	<ul style="list-style-type: none"> • Το μίνι πλυντήριο δεν θα λειτουργήσει ως αυτόνομη μονάδα. Θα πρέπει να στοιβαχθεί κάτω από ένα πλυντήριο LG με πλήρωση από μπροστά.
	Ο διακόπτης στοιβαξης δεν λειτουργεί κανονικά.	<ul style="list-style-type: none"> • Το προϊόν θα πρέπει να χρησιμοποιείται σε συνδυασμό μόνο με εξουσιοδοτημένες συσκευές LG. Καλέστε το κέντρο πληροφόρησης πελατών για να ελέγξετε τις εξουσιοδοτημένες συσκευές LG.
	Ο σωλήνας παροχέτευσης, ο σωλήνας τροφοδοσίας ή η αντλία παροχέτευσης είναι παγωμένη.	<ul style="list-style-type: none"> • Ξεπαγώστε το σωλήνα τροφοδοσίας με ένα ζεστό βρεγμένο ύφασμα. • Ρίξτε ζεστό νερό στον κάδο.
	Το CL δεν είναι σφάλμα. Αυτό εμποδίζει τα παιδιά από το να αλλάζουν προγράμματα ή να λειτουργούν το πλυντήριο.	<ul style="list-style-type: none"> • Για να απενεργοποιήσετε πατήστε το κουμπί Καθαρισμός Κάδου και Ξέβγαλμα+ για τρία δευτερόλεπτα.

Υπόμνημα

Υπόμνημα

Υπόμνημα

Υπόμνημα

