



OWNER'S MANUAL

FRIDGE & FREEZER



Before beginning installation, read these instructions carefully. This will simplify installation and ensure that the product is installed correctly and safely. Leave these instructions near the product after installation for future reference.

EN ENGLISH



MFL71401504
Rev.00_120919

www.lg.com

Copyright © 2019 LG Electronics Inc. All Rights Reserved.

TABLE OF CONTENTS

This manual may contain images or content that may be different from the model you purchased.

This manual is subject to revision by the manufacturer.

SAFETY INSTRUCTIONS	4
READ ALL INSTRUCTIONS BEFORE USE.....	4
WARNING.....	4
CAUTION	9
INSTALLATION	11
Product Overview	11
Before Installation	12
Removing the Fridge and Freezer Door.....	12
Connecting the Water Line	15
Levelling and Door Alignment	16
Turning on the Power	17
Moving the Appliance for Relocation	17
OPERATION	18
Before Use	18
Product Features.....	20
Control Panel.....	23
Ice and Water Dispenser.....	24
Automatic Ice maker	26
InstaView.....	28
Door in Door.....	29
Fridge and Freezer Drawer	29
Shelf	30
Fridge and Freezer Door Basket	31
SMART FUNCTIONS.....	32
LG ThinQ Application.....	32
Smart Diagnosis.....	33
MAINTENANCE	35

Cleaning35

Water Filter36

TROUBLESHOOTING 38

Before Calling for Service38

Information45

SAFETY INSTRUCTIONS

READ ALL INSTRUCTIONS BEFORE USE

The following safety guidelines are intended to prevent unforeseen risks or damage from unsafe or incorrect operation of the appliance. The guidelines are separated into '**WARNING**' and '**CAUTION**' as described below.

Safety Messages



This symbol is displayed to indicate matters and operations that can cause risk. Read the part with this symbol carefully and follow the instructions in order to avoid risk.



WARNING

This indicates that the failure to follow the instructions can cause serious injury or death.



CAUTION

This indicates that the failure to follow the instructions can cause the minor injury or damage to the product.

WARNING

WARNING

To reduce the risk of explosion, fire, death, electric shock, injury or scalding to persons when using this product, follow basic precautions, including the following:

Technical Safety

- This appliance is not intended for use by persons (including children) with reduced physical, sensory or mental capabilities, or lack of experience and knowledge, unless they have been given supervision or instruction concerning use of the appliance by a person

responsible for their safety. Children should be supervised to ensure that they do not play with the appliance.

- This appliance is intended to be used in household and similar applications only. It should not be used for commercial, or catering purposes, or in any mobile application such as a caravan or boat.



This symbol alerts you to flammable materials that can ignite and cause a fire if you do not take care.

- This appliance contains a small amount of isobutane refrigerant (R600a), but it is also combustible. When transporting and installing the appliance, care should be taken to ensure that no parts of the refrigerating circuit are damaged.
- The refrigerant and insulation blowing gas used in the appliance require special disposal procedures. Consult with service agent or a similarly qualified person before disposing of them.
- Do not damage the refrigerant circuit.
- If the power cord is damaged or the hole of the outlet socket is loose, do not use the power cord and contact an authorized service centre.
- Do not locate multiple portable outlet sockets or portable power supplies at the rear of the appliance.
- Securely plug the power plug in the outlet socket after completely removing any moisture and dust.
- Never unplug the appliance by pulling on the power cable. Always grip the power plug firmly and pull straight out from the outlet socket.
- Keep ventilation openings, in the appliance enclosure or in the built-in structure, clear of obstruction.
- Do not store explosive substances such as aerosol cans with a flammable propellant in this appliance.
- Do not tilt the appliance to pull or push it when transporting.
- When positioning the appliance, ensure the supply cord is not trapped or damaged.

EN 6 SAFETY INSTRUCTIONS

- Do not use mechanical devices or other means to accelerate the defrosting process.
- Do not use a hair drier to dry the inside of the appliance or place a candle inside to remove the odours.
- Do not use electrical appliances inside the refrigerator.
- Make sure not to get a body part such as a hand or foot stuck while moving the appliance.
- Disconnect the power cord before cleaning the appliance or replacing the inside lamp (where fitted).
- Do not spray water or inflammable substances (toothpaste, alcohol, thinner, benzene, flammable liquid, abrasive, etc.) over the interior or exterior of the appliance to clean it.
- Do not clean the appliance with brushes, cloths or sponges with rough surfaces or which are made of metallic material.
- Only qualified service personnel from LG Electronics service centre should disassemble, repair, or modify the appliance. Contact an LG Electronics customer information centre if you move and install the appliance in a different location.

Risk of Fire and Flammable Materials

- If a leak is detected, avoid any naked flames or potential sources of ignition and air the room in which the appliance is standing for several minutes. In order to avoid the creation of a flammable gas air mixture if a leak in the refrigerating circuit occurs, the size of the room in which the appliance is used should correspond to the amount of refrigerant used. The room must be 1 m² in size for every 8 g of R600a refrigerant inside the appliance.
- Refrigerant leaking out of the pipes could ignite or cause an explosion.
- The amount of refrigerant in your particular appliance is shown on the identification plate inside the appliance.

Installation

- This appliance should only be transported by two or more people holding the appliance securely.
- Install the appliance on a firm and level floor.
- Do not install the appliance in a damp and dusty place. Do not install or store the appliance in any outdoor area, or any area that is subject to weathering conditions such as direct sunlight, wind, rain, or temperatures below freezing.
- Do not place the appliance in direct sunlight or expose it to the heat from heating appliances such as stoves or heaters.
- Be careful not to expose the rear of the appliance when installing.
- Install the appliance in a place where it is easy to unplug the power plug of the appliance.
- Be careful not to let the appliance door fall during assembly or disassembly.
- Be careful not to pinch, crush, or damage the power cable during assembly or disassembly of the appliance door.
- Be careful not to point the power plug up or let the appliance lean against the power plug.
- Do not connect a plug adapter or other accessories to the power plug.
- Do not modify or extend the power cable.
- Ensure that the outlet socket is properly grounded, and that the earth pin on the power cord is not damaged or removed from the power plug. For more details on grounding, inquire at an LG Electronics customer information centre.
- This appliance is equipped with a power cord having an equipment-grounding conductor and a grounding power plug. The power plug must be plugged into an appropriate outlet socket that is installed and grounded in accordance with all local codes and ordinances.
- Never start up an appliance showing any signs of damage. If in doubt, consult your dealer.

EN 8 SAFETY INSTRUCTIONS

- Dispose of all packaging materials (such as plastic bags and styrofoam) away from children. The packaging materials can cause suffocation.
- Do not plug the appliance into a multi socket adapter which does not have a power cable (mounted).
- The appliance should be connected to a dedicated power line which is separately fused.
- Do not use a multi socket outlet which is not properly grounded (portable). In case of using a properly-grounded multi socket outlet (portable), use the multi socket outlet with the current capacity of the power cord rating or higher and use the multi socket outlet only for the appliance.

Operation

- Do not use the appliance for any purpose (storage of medical or experimental materials or shipping) other than any domestic household food storage use.
- If water penetrates electrical parts of the appliance, disconnect power plug and contact an LG Electronics customer information centre.
- Unplug the power plug during a severe thunderstorm or lightning or when not in use for a long period of time.
- Do not touch the power plug or the appliance controls with wet hands.
- Do not bend the power cable excessively or place a heavy object on it.
- Immediately unplug the power plug and contact an LG Electronics customer information centre if you detect a strange sound, odour, or smoke coming from the appliance.
- Do not place hands or metallic objects inside the area emitting the cold air, cover or heat releasing grille on the back.
- Do not apply excessive force or impact to the back cover of the appliance.
- Be careful of nearby children when you open or close the appliance door. The door may bump the child and cause injury.

- Avoid the danger of children getting trapped inside the appliance. A child trapped inside the appliance can cause suffocation.
- Do not put animals, such as pets into the appliance.
- Do not place heavy or fragile objects, containers filled with liquid, combustible substances, flammable objects (such as candles, lamps, etc.), or heating devices (such as stoves, heaters, etc.) on the appliance.
- Do not place any electronic appliance (such as heater and mobile phone) inside the appliance.
- If there is a gas leakage (isobutane, propane, natural gas, etc.), do not touch the appliance or power plug and ventilate the area immediately. This appliance uses a refrigerant gas (isobutane, R600a). Although it uses a small amount of the gas, it is still combustible gas. Gas leakage during appliance transport, installation or operation can cause fire, explosion or injury if sparks are caused.
- Do not use or store flammable or combustible substances (ether, benzene, alcohol, chemical, LPG, combustible spray, insecticide, air freshener, cosmetics, etc.) near the appliance.

Disposal

- When discarding the appliance, remove the door gasket while leaving the shelves and baskets in place and keep children away from the appliance.

CAUTION

CAUTION

To reduce the risk of minor injury to persons, malfunction, or damage to the product or property when using this product, follow basic precautions, including the following:

Operation

- Do not touch frozen food or the metal parts in the freezer compartment with wet or damp hands. It may cause frostbite.

EN 10 SAFETY INSTRUCTIONS

- Do not place glass containers, bottles or cans (especially those containing carbonated drinks) in the freezer compartment, shelves or ice bin that will be exposed to temperatures below freezing.
- The tempered glass on the front side of the appliance door or the shelves can be damaged by an impact. If it is broken, do not touch it with hands.
- Do not hang from the appliance doors, storage room, shelf or climb up into it.
- Do not store an excessive amount of water bottles or containers for side dishes on the door baskets.
- Do not open or close the appliance door with excessive force.
- If the hinge of the appliance door is damaged or operates improperly, stop using the appliance and contact an authorized service centre.
- Prevent animals from nibbling on the power cable or water hose.
- Never eat frozen foods immediately after they have been taken out in the freezer compartment.
- Do not use a thin crystal cup or chinaware when dispensing.
- Make sure not to get a hand or foot stuck upon opening or closing the appliance door or door in door.

Maintenance

- Do not clean glass shelves or covers with warm water when they are cold. They may shatter if exposed to sudden temperature changes.
- Do not insert the shelves upside down. The shelves may fall.
- To remove frost from the appliance, contact an LG Electronics customer information centre.
- Dispose of the ice inside the ice bin in the freezer compartment during an extended power outage.

INSTALLATION

Product Overview

The appearance or components of the appliance may differ from model to model.

Front View

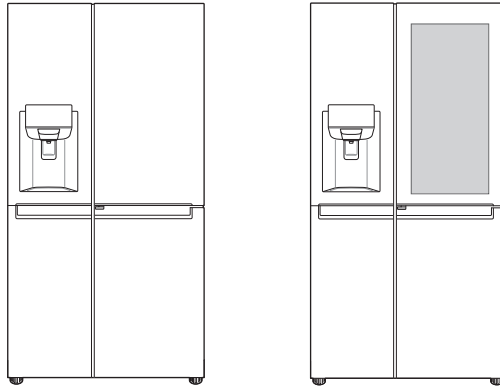

Accessories

*1: This feature is only available on some models.

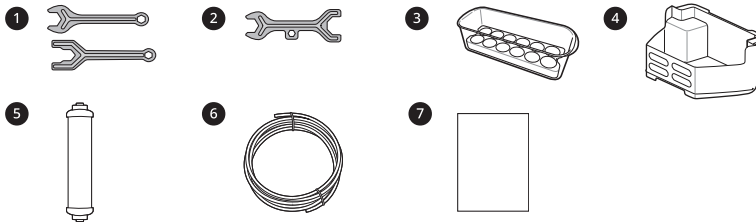

- ❶ Spanner A*1
- ❷ Spanner B*1
- ❸ Egg Box*1
- ❹ Freezer Basket
- ❺ Water Filter*1
- ❻ Water Tube
- ❼ Owner's Manual

EN 12 INSTALLATION

Before Installation

Dimensions and Clearances

Too small of a distance from adjacent items may result in the degradation of freezing capability and increased electricity costs. Allow over 50 mm of clearance between the back of the appliance and the wall when installing the appliance.

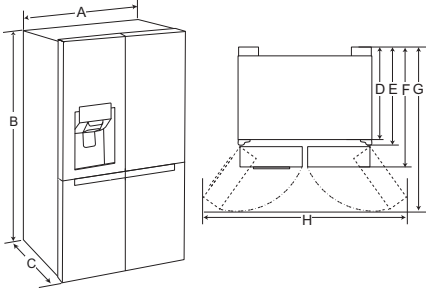

-	Type A (mm)	Type B (mm)
A	912	912
B	1790	1790
C	927	738
D	797	615
E	877	690
F	922	733
G	1384	1180
H	1713	1750

NOTE

- You can determine what type of appliance it is by looking at the label inside the appliance.

Ambient Temperature

- The appliance is designed to operate within a limited range of ambient temperatures, depending on the climate zone.

- The internal temperatures could be affected by the location of the appliance, the ambient temperature, the frequency of door opening and so on.
- The climate class can be found on the rating label.

Climate Class	Ambient Temperature Range °C
SN (Extended Temperate)	+10 - +32
N (Temperate)	+16 - +32
ST (Subtropical)	+16 - +38 / +18 - +38**
T (Tropical)	+10 - +43* / +16 - +43 / +18 - +43**

* Australia, India, Kenya

** Argentina, Ecuador

NOTE

- The appliances rated from SN to T are intended to be used at an ambient temperature between 10 °C and 43 °C.

Removing the Fridge and Freezer Door

If your entrance door is too narrow for the appliance to pass through, remove the appliance doors and pass the appliance laterally.

⚠ WARNING

- Disconnect the power cord, house fuse or circuit breaker before installing, removing the doors, or cleaning the appliance. Failure to follow these instructions may result in death, fire or electric shock.

Removing the Freezer Door

- The water supply line is connected to the top right part in the back of the appliance. Hold the water supply connection and gently push the

collet **1** to detach the water supply line. Unscrew the cover **2**.

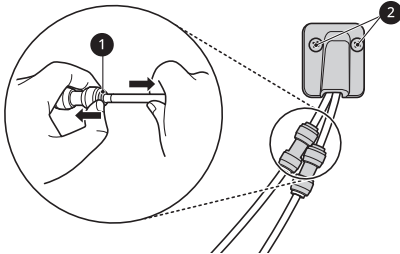

2 Remove the screw from the hinge cover at the top of the appliance. Lift the hook, located at the bottom of the front side of the cover, with a flat-head screwdriver.

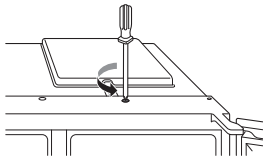

3 Pull out the tube **3**. Unscrew the ground wire **4**. Disconnect all wire harnesses **5**.

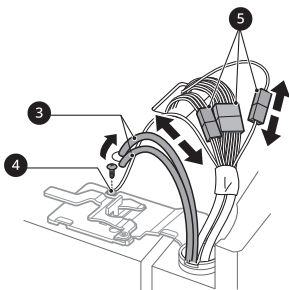

4 Rotate the hinge lever **6** counterclockwise. Lift the top hinge **7** free of the hinge lever latch **8**.

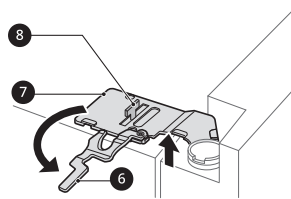

⚠ CAUTION

- When lifting the hinge free of the latch, be careful that the door does not fall forward. It is recommended that two or more people carry out the door removal and refitting.

5 Lift the freezer door until it is free of the bottom hinge assembly.

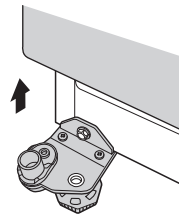

⚠ CAUTION

- Place the door on a non-scratching surface with the inner side facing up.

EN 14 INSTALLATION

Removing the Fridge Door

- 1 Disconnect all wire harnesses ①.

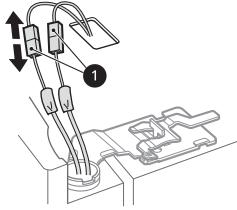

- 2 Rotate the hinge lever ② clockwise. Lift the top hinge ③ free of the hinge lever latch ④.

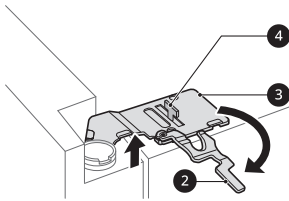

⚠ CAUTION

- When lifting the hinge free of the hinge lever latch, be careful that the door does not fall forward. It is recommended that two or more people carry out the door removal and refitting.

- 3 Lift the fridge door until it is free of the bottom hinge assembly.

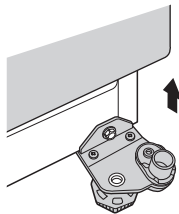

⚠ CAUTION

- Place the door on a non-scratching surface with the inner side facing up.

Refitting the Fridge and Freezer Door

Refit the doors in the reverse sequence of their removal once the appliance has been passed through all access doors.

⚠ CAUTION

- Install the fridge door first.

NOTE

- Disassembling/Assembling the water lines

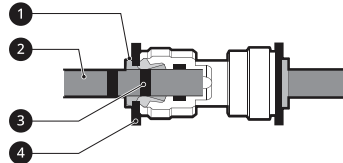

- Gently insert the tube until only one of the tube's lines is visible. Pull on the tube to make sure that it is tightly fastened.

Correct

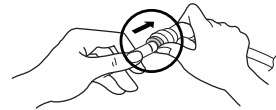

Incorrect

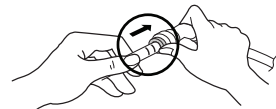

- If the water tube end is damaged, it should be trimmed to ensure it does not leak when refitted.

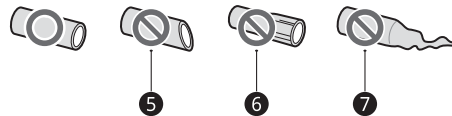

- ⑤ Not straight ⑥ Damaged ⑦ Stretched

Connecting the Water Line

This section is applied only to models with plumbed water or ice dispenser.

Water Supply Requirements

A cold water supply with water pressure between 138 kPa and 827 kPa (1.4-8.4 kgf/cm²) is required to operate the water dispenser. If the refrigerator is installed in an area with low water pressure (below 138 kPa), you can install a booster pump to compensate for the low pressure.

If a reverse osmosis water filtration system is connected to your cold water supply, the water pressure to the reverse osmosis system needs to be a minimum of 138 kPa to 827 kPa (1.4-8.4 kgf/cm²)

⚠ WARNING

- Unplug the appliance before carrying out any work on connecting the water line. Failure to do so may cause electric shock.
- Only connect the water line to a cold water supply. Failure to do so may cause the water filter to malfunction. Water hammer (water banging in the pipes) in house plumbing can cause damage to appliance parts and can lead to water leakage or flooding.
- Connect to potable water supply only.
- Connecting the water line must only be installed by a qualified plumber and in accordance with local legislation and regulations governing water quality.

NOTE

- This water line installation is not covered by the appliance warranty.

Connecting Water to the Appliance

- 1 Unscrew the metal threaded collar nut at the back of the appliance and place it over one end of the water tube.

- 2 Firmly push the water tube onto the water inlet valve and tighten up the collar nut.

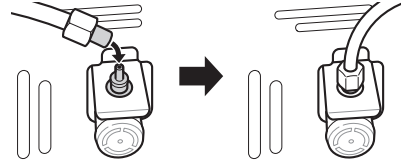

Connecting to the Water Tap

- 1 Push the water tube into the hole of the tap connector supplied in the accessories. The pipe should be held firmly whilst the connector is pushed onto the pipe.

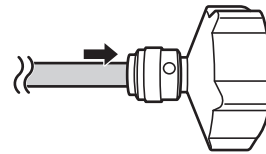

- 2 Ensure that the rubber washer is fitted to the inside of the tap connector before screwing it onto the tap.

- A separate connector or adaptor may need to be purchased if your tap fitting does not match the thread size of the connector provided.

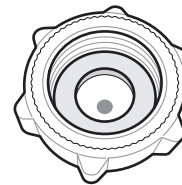

Checking the Water Connection

- 1 Turn on the water supply and switch on the appliance. Carefully check all fittings for possible leaks due to poorly fitted hoses.

EN 16 INSTALLATION

- 2 Press and hold the **Water Filter** button for three seconds. The new water filter has been activated.
- 3 Place a cup under the water dispenser to verify that water is flowing through the appliance.
- 4 Check the connecting tube and joints for leaks once again.

Use the spanner ❶ to adjust the height by turning the leveling leg to the left to raise it or to the right to lower it.

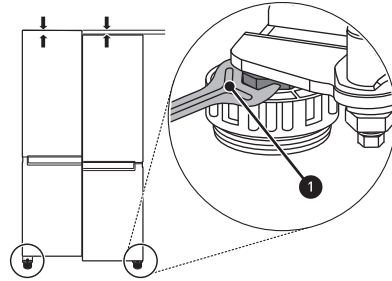

Levelling and Door Alignment

Before Beginning

When the appliance doors appear to be uneven, follow the instructions below to align the doors.

NOTE

- The spanner may differ depending on the model. You will be provided with either spanner type A or B.

- Spanner Type A

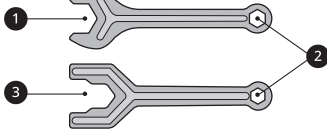

- Spanner Type B

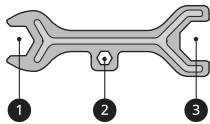

Door Alignment for Freezer and Fridge Door

If the door of the appliance is not level, adjust the difference in the height of appliance door.

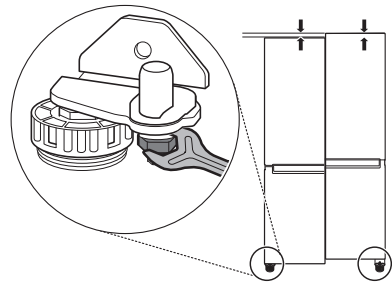

- 1 Open the door and use the spanner ❶ to loosen the keeper nut by turning it to the left.

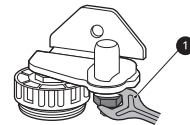

Leveling the Appliance

The appliance has two front levelling legs. Adjust the legs to alter the tilt from front to back or side to side. If the appliance seems unsteady, or the doors do not close easily, adjust the appliance's tilt using the instructions below.

- 2** Use the spanner **2** to adjust the height by turning the adjustment hinge pin to the left or to the right.

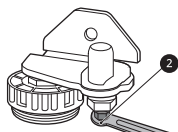

⚠ CAUTION

- Do not adjust the height of the appliance door more than 3 mm.

- 3** Use the spanner **1** to fasten the keeper nut by turning it to the right.

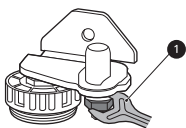

NOTE

- Leveling the doors may not be possible when the floor is not leveled, or is of weak or poor construction.
- The refrigerator is heavy and should be installed on a rigid and solid surface.
- Some timber flooring may cause levelling difficulties if it flexes excessively.

the appliance has cooled completely, your food may spoil.

Moving the Appliance for Relocation

Preparing for Relocation

- 1** Remove all food from inside the appliance.
- 2** Pull the power plug out, insert and fix it into the power plug hook at the rear or on top of the appliance.
- 3** Tape parts such as shelves and the door handle to prevent from falling off while moving the appliance.
- 4** Move the appliance with more than two people carefully. When transporting the appliance over a long distance, keep the appliance upright.
- 5** After installing the appliance, connect the power plug into a mains outlet socket and switch it on.

Turning on the Power

Connecting the Appliance

After installing the appliance, connect the power plug into the outlet socket.

NOTE

- After connecting the power supply cord (or plug) to the outlet, wait 3 or 4 hours before you put food into the appliance. If you add food before

OPERATION

Before Use

Notes for Operation

- Users should keep in mind that frost can form if the door is not closed completely or if the humidity is high during the summer.
- Ensure there is sufficient space between food stored on the shelf or door basket to allow the door to close completely.
- Opening the door for long periods can cause a significant increase of the temperature in the compartments of the appliance.
- If the refrigerating appliance is left empty for long periods, switch off, defrost, clean, dry, and leave the door open to prevent mould developing within the appliance.

Door Open Alarm

The alarm sounds 3 times in 30 second intervals if the door is left open or not completely closed for 1 minute.

NOTE

- Contact the LG Electronics customer information centre if the alarm sound continues after 30 seconds even after closing all doors.

Failure Detection

The appliance can automatically detect problems during the operation.

NOTE

- If a problem is detected, the appliance may not operate and an error code is displayed even when any button is pressed.
- If an error code is indicated on the display, do not turn off the power. Immediately contact the LG Electronics customer information centre and report the error code. If you turn off the power,

the repair technician from the our information centre may have difficulty finding the problem.

Suggestion for Energy Saving

- Ensure there is sufficient space between stored foods. This allows cold air to be circulated evenly and lowers electricity bills.
- Store hot food only after it has cooled in order to prevent dew or frost.
- When storing food in the freezer compartment, set the freezer temperature lower than the temperature indicated on the food.
- Do not set the temperature of the appliance lower than needed.
- Do not put food near the temperature sensor of the fridge compartment. Keep a distance of at least 3 cm from the sensor.
- Note that a temperature rise after defrosting has a permissible range in the appliance specifications. If you wish to minimise the impact on the food storage due to a temperature rise, seal or wrap the stored food in several layers.
- The automatic defrosting system in the appliance ensures that the compartment remains free of ice buildup under normal operating conditions.

Storing Foods Effectively

- Store frozen food or refrigerated food inside sealed containers.
- Check the expiration date and label (storage instructions) before storing food in the appliance.
- Do not store food for a long period of time (more than 4 weeks) if it spoils easily at a low temperature.
- Place the refrigerated food or frozen food in each fridge or freezer compartment immediately after purchasing.

- Store raw meat and fish in suitable containers in the refrigerator, so that it is not in contact with or drip onto other food.
- Refrigerated foods and other food items can be stored on top of the vegetable drawer.
- Avoid refreezing any food which has been completely thawed. Freezing any food which has been completely thawed again will lower its taste and nutrition.
- Do not overfill the appliance. Cold air can not circulate properly if the appliance is overfilled.
- Cool hot food before storing. If too much hot food is placed inside, the internal temperature of the appliance can increase and negatively affect other foods stored in the appliance.
- If you set an excessively low temperature for food, it may become frozen. Do not set a temperature lower than the required temperature for the food to be stored correctly.
- If there are chill compartments in the appliance, do not store vegetables and fruits with higher moisture content in the chill compartments as they may freeze due to the lower temperature.
- In the event of a blackout, call the electricity company and ask how long it is going to last.
 - You should avoid door openings while the power is off.
 - When the power supply gets back to normal, check the condition of the food.

Max Freezing Capacity

- **Express Freeze** function will allow the freezer to reach its maximum freezing capacity. This generally takes up to 24 hours and automatically switches off.
- **Express Freeze** must be switched on for 2 hours before fresh products are placed in the freezer compartment.
- To get better air circulation, insert all inner parts like baskets, drawers, and shelves.

Freezing the Maximum Amount of Food

If large quantities of food are to be stored, all the freezer drawers should be taken out of the appliance and the food should be stacked directly on the freezer shelves in the freezer compartment.

CAUTION

- To remove the drawers, first remove the food from drawers and then pull out the drawers carefully. Not doing so could cause injury or damage to the drawers.

NOTE

- The shape of each drawer may be different, insert in the right position.

Two Star Compartment

- Two star (******) basket or drawer can be used to store ice and food from -12 °C to -18 °C for short periods.
- Two star frozen food compartments are suitable for storing pre-frozen food, storing or making icecream and making ice cubes.
- Two star compartments are not suitable for the freezing of fresh food.

Product Features

The appearance or components of the appliance may differ from model to model.

Exterior

*1: This feature is only available on some models.

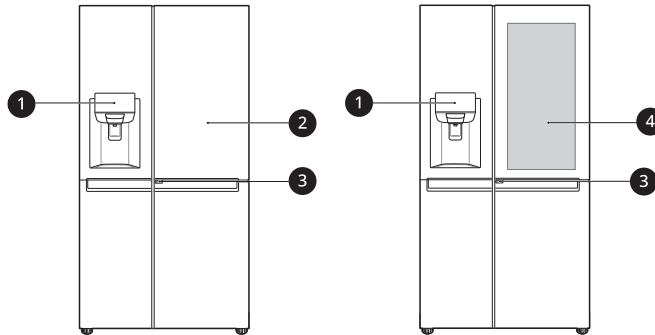

1 Control Panel

Sets the refrigerator temperature and freezer temperature, the water filter condition and the dispenser mode.

2 Door in Door*1

This is a convenient storage area for frequently-used items that require easy access.

3 Door in Door Lever*1

Opens Door-in-Door.

4 InstaView Door in Door*1

The InstaView Door-in-Door compartment allows for easy access to commonly used food items.

Interior (Two Star ******)

*1: This feature is only available on some models.

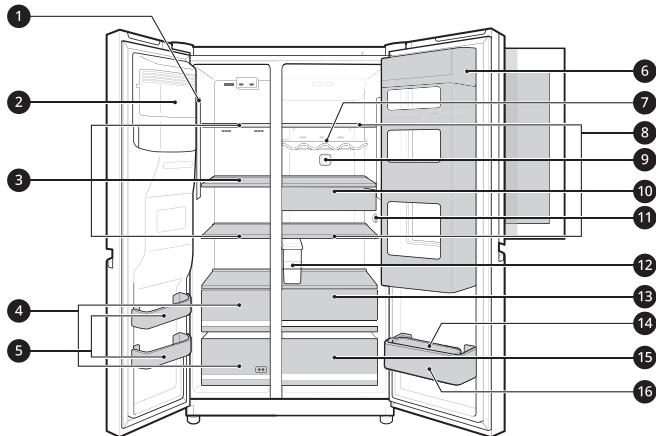
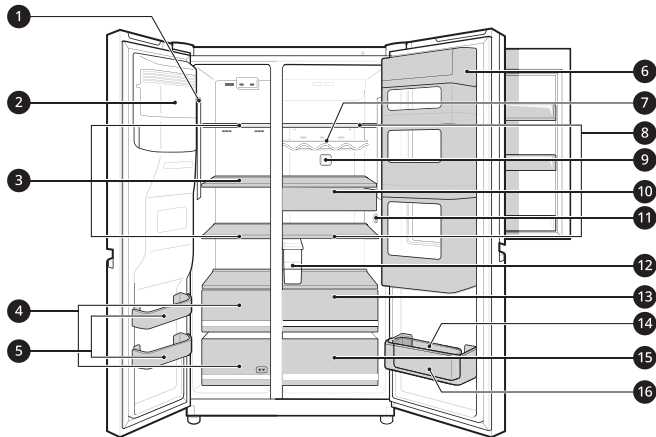

1 LED Lamp

The LED lamps inside the appliance light up when you open the door.

2 Automatic Icemaker

This is where ice is automatically produced and stored.

3 Freezer Shelf

This is where frozen foods such as meat, fish, and ice cream can be stored.

4 Freezer Drawer

This is for long-term storage of frozen items.

5 Freezer Door Basket

EN 22 OPERATION

This is where small packaged frozen food or frequently used foods can be stored.

6 Door in Door Compartment*1

This is where foods which are taken out frequently such as beverages and snacks are stored.

7 Bottle Rack

This is where drinks tall bottles or containers are stored.

! CAUTION

- Do not store short bottles or containers. The items may fall and cause an injury or appliance damage.
-

8 Fridge Shelf

This is where refrigerated foods and other items are stored. Store the foods with higher moisture content at the front of the shelf.

The shelf height can be adjusted by inserting the shelf in another groove of different height.

The actual number of shelves will differ from model to model.

9 Air Filter

This reduces odours inside the fridge compartment.

10 Snack Drawer

This is where small packages of refrigerated foods are stored.

11 Temperature Sensor*1

This sensor senses the temperature of the fridge compartment.

- Maintain the distance between the sensor and food to accurately sense the temperature.

12 Water Tank*1

This is where water to supply the dispenser or the automatic icemaker is stored. It requires manual filling.

13 Fresh Vegetable Drawer

This is where fruits and vegetables are stored to help maintain freshness by adjusting the humidity controller.

14 Egg Box*1

This is where eggs are stored.

- Do not use it as the ice bin or place it on the shelf on top of the fridge or the vegetable drawer.

15 Vegetable Drawer

This is where fruits and vegetables are stored to remain fresh for as long as possible.

16 Fridge Door Basket

This is where small packages of refrigerated foods, drinks and sauce containers are stored.

Control Panel

The actual control panel may differ from model to model.

Control Panel and Functions

*1: This feature is only available on some models.

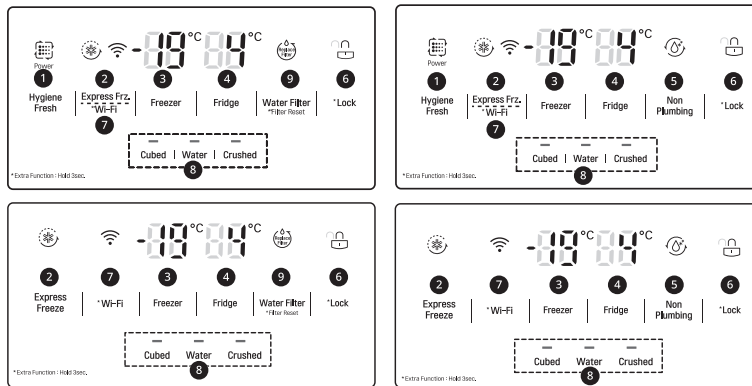

1 Hygiene Fresh*1

This function reduces odours inside the fridge.

2 Express Freeze

This function can quickly freeze a large amount of ice or frozen foods.

- This function is enabled and disabled in turn each time you press the button.
- This function automatically terminates after a specific period has passed.

3 Freezer

Press this button repeatedly to select a desired temperature between -24 °C and -14 °C.

- The initial freezer temperature is -19 °C.

4 Fridge

Press this button repeatedly to select a desired temperature between 1 °C and 7 °C.

- The initial fridge temperature is 4 °C.

NOTE

- The actual inner temperature varies depending on the food status, as the indicated setting temperature is a target temperature, not actual temperature within the appliance.



5 Non Plumbing*1

The **Non Plumbing** icon is illuminated when the water dispenser tank is installed correctly.

6 Lock

This locks the buttons on the control panel.

EN 24 OPERATION

- To lock the control panel buttons, press and hold the **Lock** button for 3 seconds until the  icon appears and the function is activated.
- To disable the function, press and hold the **Lock** button for 3 seconds until the  icon appears and the function is deactivated.

7 Wi-Fi

This button allows the appliance to connect to a home Wi-Fi network. Refer to Smart Functions for information on the initial setup of the **LG ThinQ** application.

8 Water Filter*1

Replace the water filter when the  indicator lights up.

9 Water & Ice Type

Select a desired dispenser mode from the buttons on the control panel. Press the dispenser switch with a glass or other container to dispense cubed ice, water or crushed ice.

NOTE

- The control panel automatically turns off for energy saving.
- If there is any finger or skin contacts to the control panel while cleaning it, the button function may operate.

Ice and Water Dispenser

Before Using the Ice and Water Dispenser

CAUTION

- Keep children away from the dispenser to prevent children playing with or damaging the controls.
- Throw away the first few batches of ice (about 20 cubes and 7 cups of water). This is also necessary if the appliance has not been used for a long time.
- It is normal for milky / cloudy water to be dispensed after replacing the water filter. This air in the water will eventually clear and is safe to drink during this transition.

will be paused. When you close the door, the selected item will continue to be dispensed.

- If the cup rim is small, water may splash out of the glass or miss it completely.
- Use a cup with a rim of over 68 mm in diameter when dispensing water, cubed ice or crushed ice.
- When the ice maker produces smaller ice cubes, or the cubes become lumped together, the amount of water supplied to the ice maker may be low due to insufficient water in the water tank. If ice is not used frequently or the freezer set temperature is too warm, it may also lump together.

Using the Ice and Water Dispenser

Press the dispenser selection button repeatedly until the light above the icon that you want illuminates.

NOTE

- If you open the freezer door while water is being dispensed, the water dispensing will stop.
- If you open the fridge door while water, cubed ice or crushed ice is being dispensed, dispensing

Press the dispenser paddle ❶ with a glass or other container to dispense cubed ice, water or crushed ice.

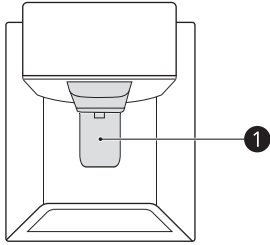

Filling the Water Tank with Water

This feature is only available on some models. The water tank holds the water to be dispensed or used by the automatic icemaker to make ice.

- 1 Remove the water dispenser tank by pulling it out while holding the handle.

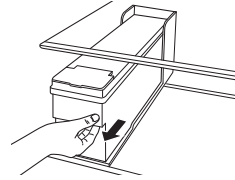

Cleaning the Dispenser

Cleaning the Ice and Water Outlet

Wipe the water outlet ❶ or ice outlet ❷ frequently with a clean cloth as it may get dirty easily.

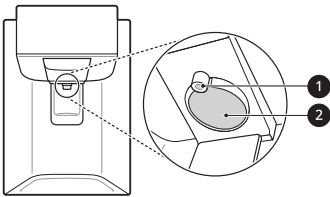

- 2 Open the cover or cap of the water dispenser tank.

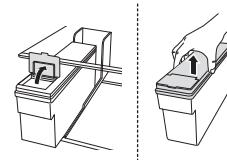

NOTE

- Lint from a cloth may adhere to the outlets.

Cleaning the Dispenser Tray

Wipe the entire area with a damp cloth. The dispenser tray may become wet easily due to spilled ice or water.



- 3 Fill with bottle filtered or clean filtered water up to the reference line indicated inside the water dispenser tank. (Total capacity: 4 ℓ)

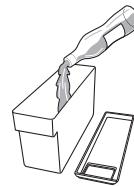

- 4 After filling with water, close the cover or cap of the water dispenser tank.

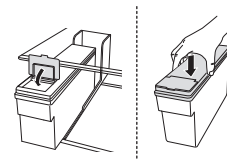

EN 26 OPERATION

- 5** Refit the water dispenser tank on the fridge shelf.

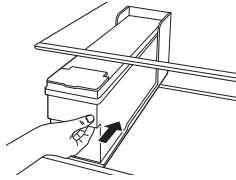
**⚠ WARNING**

- Fill with potable water only into icemaker or dispenser water tank.
- Do not fill the water tank with drinks other than water or fill with hot water.

⚠ CAUTION

- Do not apply excessive force or impact when removing or assembling the water dispenser tank. Doing so can cause appliance damage or injury.
- Children should not be allowed near the dispenser tank.

NOTE

- Before using the water dispenser tank after installing the appliance, it should be washed before filling it with water.
- Check if the water dispenser tank has been placed on the appliance correctly. If it is not assembled correctly, water may leak from the tank into the appliance.
- If there is an insufficient amount of water in the water dispenser tank, ice cube size and quantity may be affected and may result in no ice being made.
- If there is no water in the water dispenser tank, the cold water and ice dispensing function of the dispenser cannot be used. Check if there is water in the water dispenser tank and then fill it with water if there is not.
- Wait at least 15 seconds before removing the water tank after having dispensed water or ice from the dispenser.

- Sound from the water tank will be normal when supplying water to the dispenser and the Automatic Ice Maker. It is not a sign of malfunction.

Automatic Icemaker

This feature is only available on some models. This feature may vary depending on model purchased.

Before Using the In-Door Icemaker

- The icemaker produces ice normally when approximately 48 hours have passed after the appliance is initially installed.
- If the ice bin is completely filled with ice, ice production will stop.
- Sound of ice dropping into the ice bin is normal.
- If ice cubes are stored in the ice bin for a long period of time, they may clump together and may not be separated easily. In such a case, empty the ice bin and allow fresh ice to be made.

⚠ CAUTION

- It is normal for milky or cloudy water to be dispensed after replacing the water filter. This air in the water will clear eventually and is safe to drink.
- The first ice and water dispensed may include particles or odour from the water supply line or the water tank.
- If discolored ice is dispensed, check the water tank and the water supply for a possible source. If the problem continues, contact the LG Electronics customer information centre. Do not use the ice or water until the problem is corrected.
- Do not touch the ice outlet or the automatic icemaker with your hand or a tool.
- Dispense ice into a glass before filling it with water or other beverages. Splashing will occur if ice is dispensed into a glass that already contains liquid.

⚠ CAUTION

- Never use a glass that is exceptionally narrow or deep. Ice may jam in the ice passage, affecting the performance of the appliance.
- Keep the glass at a proper distance from the ice outlet. A glass held too close to the outlet may prevent ice from dispensing.
- Dispose of the ice inside the ice bin if you go on vacation or if an extended power outage occurs. Water from melting ice may drop from the dispenser onto the floor.

Freezer Icemaker

The automatic icemaker can automatically make 40-84 cubes at a time, within a 24-hour period if conditions are favorable. This amount may vary according to the environment (ambient temperature around the appliance, frequency of the door being opened, amount of food stored in the appliance, etc.).

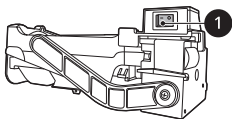

- 1 Power Switch

⚠ CAUTION

- Do not insert your hands into the mechanical part of the automatic icemaker such as the ice bin or the ice dispenser.
- Do not remove the cover of the automatic icemaker. Touching any mechanical part of the automatic icemaker. It may result in injury.

Removing/Refitting the Ice Storage Bin

The ice dispensing chute may become blocked with frost if only crushed ice is used. Remove the frost that accumulates by removing the ice bin and clearing the passage with a rubber spatula.

Dispensing cubed ice periodically can also help prevent frost buildup.

- 1 Hold and remove the cover of the automatic icemaker by lifting it upward.

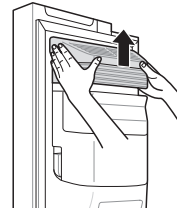

- 2 To turn off the automatic icemaker, set the switch to OFF (O).

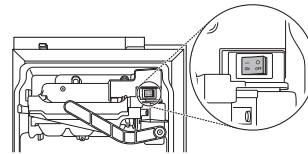

- 3 Hold the ice bin with both hands and pull it out while lifting it upward.

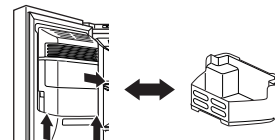

- 4 Mount them in the reverse order of the removal process.

⚠ CAUTION

- Do not touch the automatic icemaker's mechanical parts with your hand or a tool. Otherwise, appliance damage or injury may occur.
- Do not disassemble, repair or alter the automatic icemaker. These tasks should only be done by a service technician.
- Caution should be taken, as the automatic icemaker operates continuously after the freezer door is opened when the automatic icemaker switch is set to the on position.

⚠ CAUTION

- Keep children away from the dispenser.
- When refitting the ice bin, ensure that it is placed correctly. If it is tilted or unlevel, it may not continue to make ice due to sensor disruption.

Turning the Automatic Icemaker On or Off

To turn the automatic icemaker On/Off, press the power switch on the icemaker to the ON (|) or OFF (O) position.

Normal Sounds You May Hear

The icemaker water valve will buzz as the icemaker fills with water. If the power switch is in the ON (|) position, it will buzz even if it has not yet been hooked up to water. To stop the buzzing, move the power switch to OFF (O).

NOTE

- Do not keep the power turned on to the icemaker if the water line is not connected. Doing so can damage the icemaker.

Preparing for Vacation

If the ambient temperature will drop below freezing, have a qualified technician drain the water supply system to prevent serious property damage due to flooding caused by ruptured water lines or connections. Set the icemaker power switch to OFF (O) and shut off the water supply to the appliance.

NOTE

- The ice bin should be emptied any time the icemaker on/off switch is turned to the OFF (O) position.

InstaView

This feature is only available on some models.

Using the InstaView Door in Door

The InstaView function on the Door in Door lets you see if you're running low on frequently used items like beverages and snacks, without opening the refrigerator door.

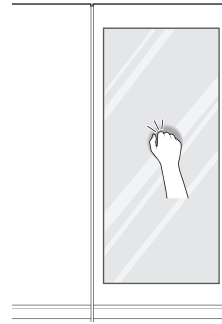

- 1 Knock twice on the glass to turn the LED light inside the Door in Door on or off.
- 2 The LED light turns off automatically after ten seconds.

NOTE

- The InstaView Door in Door function is disabled for 2 seconds after closing the left or right freezer door, and momentarily disabled whilst the ice dispenser is in use.
- Knock near the center of the glass. Knocking near the edges of the glass may not activate the InstaView Door in Door function.
- Knock hard enough so that the knocking sound is audible.
- The InstaView Door in Door function may activate if a loud noise occurs near the refrigerator.
- Clean the glass door with a dry cloth. To remove stubborn stains, slightly moisten a clean cloth with lukewarm water or a glass cleaner. Do not spray glass cleaner directly at the glass door.

Door in Door

This feature is only available on some models.

Using the Door in Door

Pull the lever at the bottom of the door upwards until the door in door opens.

There is plenty of storage space inside the door in door and its surrounding baskets, allowing you to store food in an organized manner.

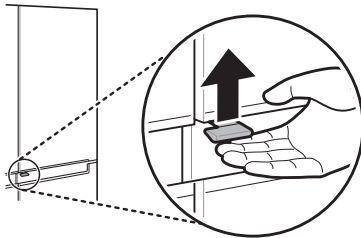

- 1 Open the doors completely and remove the contents of the Door in Door case. Lift up and pull out the Door in Door case.

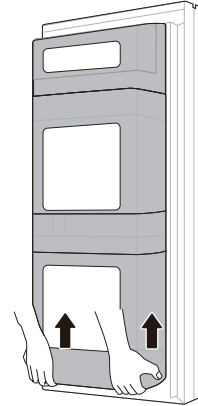

- 2 Mount them in the reverse order of the removal process.

⚠ CAUTION

- Do not open the door of the appliance with the door in door open, or do not open the door in door while the door of the appliance is open. The door in door may be struck by the edge of the appliance and damaged.

Fridge and Freezer Drawer

⚠ CAUTION

- Always empty the drawers before removing them, and use both hands when removing and refitting them.
- Make sure that the fridge doors are fully open before removing and refitting the drawers.

Removing/Refitting the Door in Door Case

⚠ CAUTION

- Remove contents from the Door in Door compartment before removal.

Using the Vegetable Drawer

*1: This feature is only available on some models.

The humidity in the vegetable crisper drawer can be controlled by sliding the lever in either direction.

- If moved to the left side, the air guide will be open and allow air to circulate through the drawer for reduced humidity.
- If moved to the right side, the air guide will be closed and will maintain any humidity that is currently in the crisper drawer.

EN 30 OPERATION

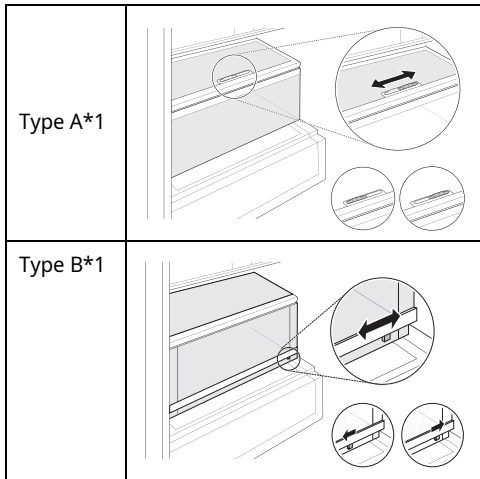

⚠ CAUTION

- Always empty the drawers before removing them, and use both hands when removing and refitting them.
- Make sure that the fridge doors are fully open before removing and assembling the drawers.

Shelf

⚠ CAUTION

- Glass shelves are heavy. Use special care when removing them.
- Do not clean glass shelves with warm water while they are cold. Shelves may break if exposed to sudden temperature changes or impact.

Removing/Refitting the Drawers

- 1 Remove the contents of the drawer. Hold the handle of the vegetable drawers and gently pull them out.

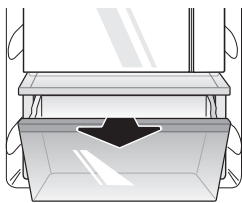

- 2 Lift the vegetable drawer up and remove it by pulling it out.

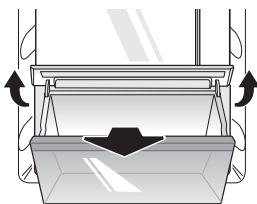

- 3 Mount them in the reverse order of the removal process.

Removing/Refitting the Shelf

- 1 Tilt up the front of the shelf and then lift the shelf straight up.

- 2 Pull the shelf out.

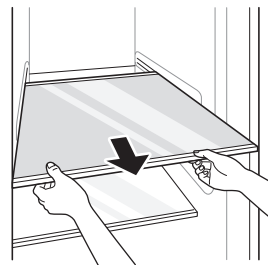

- 3 Mount them in the reverse order of the removal process.

⚠ CAUTION

- Glass shelves are heavy. Use special care when removing them.
- Do not clean glass shelves with warm water while they are cold. Shelves may break if

exposed to sudden temperature changes or impact.

⚠ CAUTION

- Make sure that shelves are level from one side to the other. Failure to do so may result in the shelf falling or food spilling.

Fridge and Freezer Door Basket

Removing/Refitting the Door Basket

- 1** Hold both edges of the basket and remove it by lifting it upward.

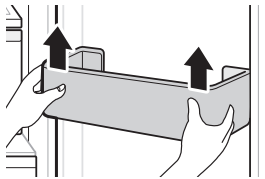

- 2** Refit the door baskets in the reverse order of the removal process.
- 3** Mount them in the reverse order of the removal process.

SMART FUNCTIONS

LG ThinQ Application

This feature is only available on models with Wi-Fi. The **LG ThinQ** application allows you to communicate with the appliance using a smartphone.

LG ThinQ Application Features

Communicate with the appliance from a smartphone using the convenient smart features.

Smart Diagnosis

- If you experience a problem while using the appliance, this smart diagnosis feature will help you diagnose the problem.

Settings

- Allows you to set various options on the appliance and in the application.

NOTE

- If you change your wireless router, internet service provider, or password, delete the registered appliance from the **LG ThinQ** application and register it again.
- The application is subject to change for appliance improvement purposes without notice to users.
- Functions may vary by model.

Before Using LG ThinQ Application

- 1 Check the distance between the appliance and the wireless router (Wi-Fi network).
 - If the distance between the appliance and the wireless router is too far, the signal strength becomes weak. It may take a long time to register or installation may fail.

- 2 Turn off the **Mobile data** or **Cellular Data** on your smartphone.

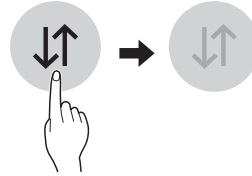

- 3 Connect your smartphone to the wireless router.

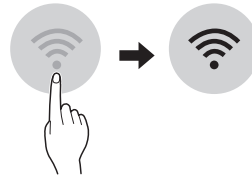

NOTE

- To verify the Wi-Fi connection, check that the Wi-Fi icon on the control panel is lit.
- The appliance supports 2.4 GHz Wi-Fi networks only. To check your network frequency, contact your Internet service provider or refer to your wireless router manual.
- **LG ThinQ** is not responsible for any network connection problems or any faults, malfunctions, or errors caused by network connection.
- If the appliance is having trouble connecting to the Wi-Fi network, it may be too far from the router. Purchase a Wi-Fi repeater (range extender) to improve the Wi-Fi signal strength.
- The Wi-Fi connection may not connect or may be interrupted because of the home network environment.
- The network connection may not work properly depending on the Internet service provider.
- The surrounding wireless environment can make the wireless network service run slowly.
- The appliance cannot be registered due to problems with the wireless signal transmission. Unplug the appliance and wait about a minute before trying again.

NOTE

- If the firewall on your wireless router is enabled, disable the firewall or add an exception to it.
- The wireless network name (SSID) should be a combination of English letters and numbers. (Do not use special characters.)
- Smartphone user interface (UI) may vary depending on the mobile operating system (OS) and the manufacturer.
- If the security protocol of the router is set to **WEP**, you may fail to set up the network. Please change it to other security protocols (**WPA2** is recommended) and register the product again.

Installing the LG ThinQ Application

Search for the **LG ThinQ** application from the Google Play Store or Apple App Store on a smartphone. Follow instructions to download and install the application.

Connecting to Wi-Fi

The **Wi-Fi** button, when used with the **LG ThinQ** application, allows the appliance to connect to a home Wi-Fi network. The  icon shows the status of the appliance's network connection. The icon illuminates when the appliance is connected to the Wi-Fi network.

• Initial Appliance Registration

Run the **LG ThinQ** application and follow the instructions in the application to register the appliance.

• Re-registering the Appliance or Registering Another User

Press and hold the **Wi-Fi** button for 3 seconds to temporarily turn it off. Run the **LG ThinQ** application and follow the instructions in the application to register the appliance.

NOTE

- To disable the Wi-Fi function, press and hold the **Wi-Fi** button for 3 seconds. The  icon will be turned off.



Open Source Software Notice Information

To obtain the source code under GPL, LGPL, MPL, and other open source licenses, that is contained in this product, please visit <http://opensource.lge.com>.

In addition to the source code, all referred license terms, warranty disclaimers and copyright notices are available for download.

LG Electronics will also provide open source code to you on CD-ROM for a charge covering the cost of performing such distribution (such as the cost of media, shipping, and handling) upon email request to opensource@lge.com. This offer is valid for a period of three years after our last shipment of this product. This offer is valid to anyone in receipt of this information.

Smart Diagnosis

This feature is only available on models with the  or  logo.

Use this feature to help you diagnose and solve problems with your appliance.

NOTE

- For reasons not attributable to LGE's negligence, the service may not operate due to external factors such as, but not limited to, Wi-Fi unavailability, Wi-Fi disconnection, local app store policy, or app unavailability.
- The feature may be subject to change without prior notice and may have a different form depending on where you are located.

Using LG ThinQ to Diagnose Issues

If you experience a problem with your Wi-Fi equipped appliance, it can transmit troubleshooting data to a smartphone using the **LG ThinQ** application.

- Launch the **LG ThinQ** application and select the **Smart Diagnosis** feature in the menu. Follow the instructions provided in the **LG ThinQ** application.

- The diagnosis sound is generated after around 3 seconds.

- 4 After the data transfer is complete, the diagnosis will be displayed in the application.

NOTE

- For best results, do not move the phone while the tones are being transmitted.

Using Audible Diagnosis to Diagnose Issues

Follow the instructions below to use the audible diagnosis method.

- Launch the **LG ThinQ** application and select the **Smart Diagnosis** feature in the menu. Follow the instructions for audible diagnosis provided in the **LG ThinQ** application.

- 1 Press the **Lock** button to activate the lock function.
 - If the display has been locked for over 5 minutes, you must deactivate the lock and then reactivate it.

* Lock

- 2 Open the fridge door and then hold the phone on the upper right speaker hole.
 - Position the phone so that its microphone is aligned with the speaker hole.

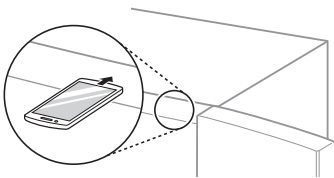

- 3 Press and hold the **Freezer** button for three seconds or longer while holding your phone to the speaker until the data transfer is complete.

MAINTENANCE

Cleaning

General Cleaning Tips

- When cleaning the inside or outside of the appliance, do not wipe it with a rough brush, toothpaste, or flammable materials. Do not use cleaning agents containing flammable substances. This may cause discolouration or damage to the appliance.
 - Flammable substances: alcohol (ethanol, methanol, isopropyl alcohol, isobutyl alcohol, etc.), thinner, bleach, benzene, flammable liquid, abrasive, etc.
- After cleaning, check if the power cable is damaged.

Cleaning the Exterior

- When cleaning the outside air vents of the appliance by means of vacuuming, then the power cord should be unplugged from the outlet to avoid any static discharge that can damage the electronics or cause an electric shock. Regular cleaning of the rear and side ventilation covers is recommended to maintain reliable and economical operation of the unit.
- Keep the air vents on the exterior of the appliance clean. Blocked air vents can cause fire or appliance damage.
- Waxing external painted metal surfaces helps provide rust protection. Do not wax plastic parts. Wax painted metal surfaces at least twice a year using appliance wax (or auto paste wax). Apply wax with a clean, soft cloth.
- For the appliance exterior, use a clean sponge or soft cloth and a mild detergent in warm water. Do not use abrasive or harsh cleaners. Dry thoroughly with a soft cloth. Do not use contaminated cloths when cleaning the stainless steel doors. Always use a dedicated cloth and wipe in the same direction as the grain. This helps reduce surface staining and tarnishing.

Cleaning the Interior

- When removing a shelf or drawer from inside the appliance, remove all stored foods from the shelf or drawer to prevent injury or damage to the appliance. Otherwise, injury may occur due to the weight of stored foods.
- Detach the shelves and drawers and clean them with water, and then dry them sufficiently, before replacing them.
- Regularly wipe the door gaskets with a wet soft towel.
- Door basket spills and stains should be cleaned as they can compromise storage ability of the basket and could even be damaged.
- Never clean the shelves or containers in the dishwasher. The parts may become deformed due to the heat.

Cleaning the Condenser Cover

Use a vacuum cleaner with a brush to clean the condenser cover and vents. Do not remove the panel covering the condenser coil area.

We recommend that this be done every 12 months to maintain operating efficiency.

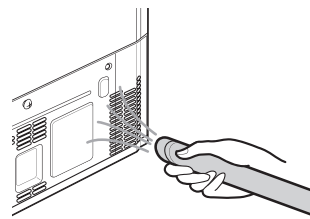

Water Filter

Before Replacing the Water Filter

⚠ WARNING

- Do not allow children to have access to small parts during the installation of this product.
- Do not use with water that is microbiologically unsafe or of unknown quality without adequate disinfection before or after the system. Systems certified for cyst reduction may be used on disinfected water that may contain filterable cysts.

⚠ CAUTION

- Do not install if water pressure exceeds 827 kPa. If your water pressure exceeds 827 kPa, you must install a pressure limiting valve. Contact a plumbing professional if you are uncertain how to check your water pressure.
- Do not install where water hammer conditions may occur. If water hammer conditions exist, you must install a water hammer arrester. Contact a plumbing professional if you are uncertain how to check for this condition.
- Do not install on hot water supply lines. The maximum operating water temperature of this filter system is 37.8 °C.
- Protect filter from freezing. Drain filter when temperatures drop below 4.4 °C.
- The disposable filter cartridge **MUST** be replaced every 6 months, at the rated capacity or if a noticeable reduction in flow rate occurs.
- Where a backflow prevention device is installed on a water system, a device for controlling pressure due to thermal expansion must be installed.
- Ensure all tubing and fittings are secure and free of leaks.

NOTE

- While the testing was performed under standard laboratory conditions, actual performance may vary.

- It is essential that the manufacturer's recommended installation, maintenance and filter replacement requirements be carried out for the product to perform as advertised.

Application Guidelines/Water Supply Parameters	
Service Flow	1.9 lpm
Water Supply	Community or Private Well - Potable Water
Water Pressure	138 - 827 kPa
Water Temperature	0.6 - 37.8°C
Capacity	1892 litres

Replacing the Water Filter (Plumbed Model)

*1: This feature is only available on some models.

The filter must be changed every 6 months or when the indicator lights turns on or the water dispenser output decreases.

To purchase a replacement water filter:

- Use replacement cartridge: ADQ736939**
- Visit your local dealer or distributor or contact the LG Electronics Customer Information Centre. For further assistance, visit our website at lg.com

Thread Nut Type*1

- 1 Loosen the screw cap.

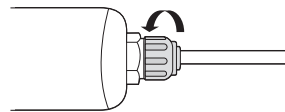

- 2** Pull the pipe out from the water filter cap until the colored line **1** is visible.

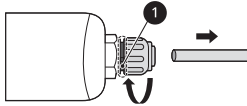

- 3** Push the pipe into the water filter cap, making sure the end is fully sealed.

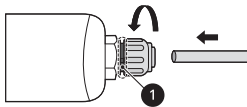

- 4** Tighten the screw cap until the colored line in the water filter is no longer visible.

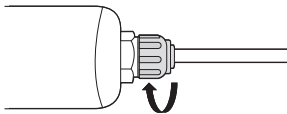

- 5** Press and hold the **Water Filter** button for three seconds. That resets the **Replacement Filter** icon. The new water filter has been activated.

- 6** Dispense water for approximately 5 minutes to remove trapped air and contaminants from the system.

Push fit connector type*1

- 1** Remove the screw cap.

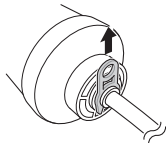

- 2** Pull the pipe out from the water filter.

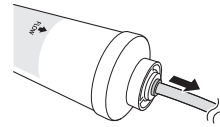

- 3** Push the pipe into the water filter, making sure the end is fully sealed.

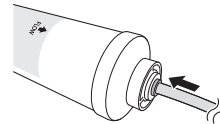

- 4** Insert the screw cap until the colored line in the water filter is no longer visible.

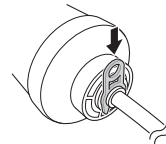

- 5** Press and hold the **Water Filter** button for three seconds. That resets the **Replacement Filter** icon. The new water filter has been activated.

- 6** Dispense water for approximately 5 minutes to remove trapped air and contaminants from the system.

⚠ CAUTION

- Failure to replace filters when required or using non LG authorised water filters can cause the filter cartridge to leak and result in property damage.

TROUBLESHOOTING

Before Calling for Service

Cooling

Symptoms	Possible Cause & Solution
There is no refrigeration or freezing.	Is there a power interruption? <ul style="list-style-type: none"> Check the power of other appliances.
	Check the power of other appliances. <ul style="list-style-type: none"> Plug the power plug in the outlet properly.
There is poor refrigeration or freezing.	Is the fridge or freezer temperature set to its warmest setting? <ul style="list-style-type: none"> Set the fridge or freezer temperature to a colder setting.
	Is the appliance in direct sunlight, or is it near a heat generating object such as cooking oven or heater? <ul style="list-style-type: none"> Check the installation area and reinstall it away from heat generating objects.
	Did you store hot food without cooling it first? <ul style="list-style-type: none"> Cool the hot food first before putting it in the fridge or freezer compartment.
	Did you put in too much food? <ul style="list-style-type: none"> Maintain an appropriate space between food.
	Are the appliance doors completely closed? <ul style="list-style-type: none"> Completely close the door and make sure that stored food is not obstructing in the door.
	Is there enough space around the appliance? <ul style="list-style-type: none"> Adjust the installation position to make enough space around the appliance.
The appliance contains a bad smell.	Is the fridge or freezer temperature set to 'Warm'? <ul style="list-style-type: none"> Set the fridge or freezer temperature to a colder setting.
	Did you put in food with a strong smell? <ul style="list-style-type: none"> Store foods with strong smells in sealed containers.
	Vegetables or fruit may have spoiled in the drawer. <ul style="list-style-type: none"> Throw away rotten vegetables and clean the vegetable drawer. Do not store vegetables too long in the vegetable drawer.

Ice & Water

Symptoms	Possible Cause & Solution
<p>The automatic icemaker does not produce ice or produces a small amount of ice.</p>	<p>Did you install the appliance recently?</p> <ul style="list-style-type: none"> • The ice maker produces ice normally when approximately 48 hours have passed after the appliance is installed. • If the fridge compartment temperature is too cold, the water filter can freeze and block the water flow to the ice maker.
	<p>Did you connect the water supply pipe to the appliance and open the supply valve?</p> <ul style="list-style-type: none"> • Connect the water supply pipe to the appliance and open the supply valve completely.
	<p>Is the water supply hose bent?</p> <ul style="list-style-type: none"> • If the water supply hose is bent, the water flow could be compromised.
	<p>Have you dispensed a large amount of ice recently?</p> <ul style="list-style-type: none"> • It takes approximately 24 hours to produce more ice in the automatic icemaker. Please wait.
	<p>Did you set the ice maker switch or the automatic icemaker button on the control panel to ON?</p> <ul style="list-style-type: none"> • Press I on the automatic icemaker switch or set ON for the automatic icemaker button on the control panel. (For more details on how to use, visit LG Electronics website or use your smart device.)
	<p>Is the temperature of the freezer compartment set too high?</p> <ul style="list-style-type: none"> • If the set temperature is too warm, ice will be produced slowly or not at all. Set the Freezer temperature to -18 °C for normal operation of the automatic icemaker.
	<p>Have you been opening the appliance door frequently?</p> <ul style="list-style-type: none"> • If you open the appliance door frequently, cold air will escape, lowering the speed of ice production. Do not open and close the appliance door frequently.
	<p>Is the appliance door completely closed?</p> <ul style="list-style-type: none"> • If the appliance door is not completely closed, the temperature of the freezer compartment will increase, slowing down the ice production speed. Close the appliance door completely.
<p>Ice is not dispensed.</p>	<p>Unable to hear the sound of ice coming out?</p> <ul style="list-style-type: none"> • In the control panel, select the modes for cubed ice and crushed ice alternately to dispense the ice.
	<p>Is the ice path blocked? (You can check the ice passage by separating the ice bin.)</p> <ul style="list-style-type: none"> • Ice may not be dispensed properly if the ice passage is blocked. Check the ice and clean the ice path regularly.

EN 40 TROUBLESHOOTING

Symptoms	Possible Cause & Solution
<p>Water does not come out.</p>	<p>The supply valve may be turned off. (For Plumbed models Only)</p> <ul style="list-style-type: none"> • Open the water supply valve. • Check if the fridge compartment temperature is too cold, as the water filter can freeze and block the water flow to the dispenser.
	<p>The water dispenser tank may be empty. (Non plumbed models only)</p> <ul style="list-style-type: none"> • Fill the water dispenser tank.
	<p>Is the water supply valve closed? (For Plumbed models Only)</p> <ul style="list-style-type: none"> • Open the water supply valve.
	<p>Are you using unfiltered water?</p> <ul style="list-style-type: none"> • Unfiltered water can contain a large amount of various heavy metals or foreign substances, so the filter may be clogged in the early stage regardless of the life of the filter.
<p>Water tastes strange.</p>	<p>Is the taste of water different when comparing it with the taste of water from the previous water purifier?</p> <ul style="list-style-type: none"> • Has the purified water or cold water not been used for an extended period of time?
	<p>Has it been a long time since you installed and replaced the filter?</p> <ul style="list-style-type: none"> • If an expired filter is used, the purification performance may decline. It is recommended to replace the filter according to the filter replacement period.
	<p>Have you flushed out the filter properly in the initial stage after installing it?</p> <ul style="list-style-type: none"> • When you install or replace the filter for the first time, you need to remove air and activated carbon residue from inside the filter. Use the appliance after dispensing and discharging approximately 5 litres of purified water from the dispenser by pressing the water dispensing lever. (Activated carbon is harmless to humans.)
	<p>Has the purified water or cold water not been used for an extended period of time?</p> <ul style="list-style-type: none"> • The taste of old water may change due to bacterial growth. Use the product after dispensing and discharging approximately 5 litres (approximately three minutes) from the water dispenser.

Condensation & Frost

Symptoms	Possible Cause & Solution
There is condensation inside the appliance or on the bottom of the vegetable drawer cover.	Did you store hot food without cooling it first? <ul style="list-style-type: none"> Cool the hot food first before putting it inside the fridge or freezer.
	Did you leave the appliance door open? <ul style="list-style-type: none"> Although the condensation will disappear soon after you close the appliance door, you can wipe it with a dry cloth.
	Do you open and close the appliance door too frequently? <ul style="list-style-type: none"> Condensation can form due to the temperature difference from the outside. Wipe out the dampness with a dry cloth.
	Did you put warm or moist food inside without sealing it in a container? <ul style="list-style-type: none"> Store food in a covered or sealed container.
Frost has formed in the freezer compartment.	Doors may not be closed properly. <ul style="list-style-type: none"> Check if the food item inside the appliance is blocking the door and make sure that the door is tightly closed.
	Did you store hot food without cooling it first? <ul style="list-style-type: none"> Cool the hot food first before putting it in the fridge or freezer compartment.
	Is the air entry or exit of the freezer compartment blocked? <ul style="list-style-type: none"> Make sure that air entry or exit is not blocked so that the air can circulate inside.
	Is the freezer compartment overfilled? <ul style="list-style-type: none"> Maintain an appropriate space between items.
Frost or condensation has formed inside or outside the appliance.	Did you open and close the appliance door frequently or is the appliance door improperly closed? <ul style="list-style-type: none"> Frosts or condensation can form if the outside air penetrates inside the appliance.
	Is the installation environment humid? <ul style="list-style-type: none"> Condensation can appear on the exterior of the appliance if the installation area is too humid or on a humid day such as a rainy day. Wipe off any moisture with a dry cloth.
The side or front of the appliance is warm.	There are anti condensation pipes fitted to these areas of the appliance to reduce condensation forming from around the door area. <ul style="list-style-type: none"> The heat releasing pipe to prevent condensation is installed on the front and side of the appliance. You may feel it particularly hot right after the appliance is installed or during the summer. You can be assured that this is not a problem and is quite normal.

EN 42 TROUBLESHOOTING

Symptoms	Possible Cause & Solution
There is water inside or outside of the appliance.	Is there water leakage around the appliance? <ul style="list-style-type: none"> Check if the water has leaked from a sink or another place.
	Is there water on the bottom of the appliance? <ul style="list-style-type: none"> Check if the water is from the thawed frozen food or a broken or dropped container.

Parts & Features

Symptoms	Possible Cause & Solution
The appliance door is not closed tightly.	Is the appliance leaning forward? <ul style="list-style-type: none"> Adjust the front feet to raise the front side slightly.
	Were the shelves properly assembled? <ul style="list-style-type: none"> Refit the shelves if needed.
	Did you close the door with excessive force? <ul style="list-style-type: none"> If you apply too much force or speed when closing the door, it may remain briefly open before closing. Make sure that you do not slam the door closed. Close the door gently.
It is difficult to open the appliance door.	Did you open the door right after you closed it? <ul style="list-style-type: none"> If you try to open the appliance door within one minute after you closed it, you may have difficulties because of the pressure inside the appliance. Try to open the appliance door again in a few minutes so that the internal pressure stabilizes.
Door mullion does not fold in and out properly.	Are front levelling legs extended, the appliance level, and doors aligned? <ul style="list-style-type: none"> Once the door baskets are filled, the doors may become misaligned, preventing the door mullion or the Auto Open Door function from working properly. Extend both front levelling legs fully so they are in firm contact with the floor. Follow the instruction in the Door Alignment section to raise the left fridge door until the door mullion is once again working properly. Adjust the right fridge door so it aligns with the left fridge door.
The inside lamp in the appliance does not turn on.	Lamp failure <ul style="list-style-type: none"> Close the door and re-open. If the lamp does not turn on, please contact the LG Electronics customer information centre. Do not attempt removal of the lamp.

Noises

Symptoms	Possible Cause & Solution
The appliance is noisy and generates abnormal sounds.	Is the appliance installed on a weak floor or improperly levelled? <ul style="list-style-type: none"> Install the appliance on a solid and flat area.
	Does the rear of the appliance touch the wall? <ul style="list-style-type: none"> Adjust the installation position to allow enough clearance around the appliance.
	Are objects scattered behind the appliance? <ul style="list-style-type: none"> Remove the scattered objects from behind the appliance.
	Is there an object on top of the appliance? <ul style="list-style-type: none"> Remove the object on top of the appliance.
Clicking noises	The defrost control will click when the automatic defrost cycle begins and ends. The thermostat control (or appliance control on some models) will also click when cycling on and off. <ul style="list-style-type: none"> Normal Operation
Rattling noises	Rattling noises may come from the flow of appliance, the water line on the back of the unit (for plumbed models only), or items stored on top of or around the appliance. <ul style="list-style-type: none"> Normal Operation
	Appliance is not resting evenly on the floor. <ul style="list-style-type: none"> Floor is weak or uneven or levelling legs need to be adjusted. See the Door Alignment section.
	Appliance with linear compressor was moved while operating. <ul style="list-style-type: none"> Normal operation. If the compressor does not stop rattling after three minutes, turn the power to the appliance off and then on again.
Whooshing noises	Evaporator fan motor is circulating air through the fridge and freezer compartments. <ul style="list-style-type: none"> Normal Operation
	Air is being forced over the condenser by the condenser fan. <ul style="list-style-type: none"> Normal Operation
Gurgling noises	Appliance flowing through the cooling system. <ul style="list-style-type: none"> Normal Operation
Popping noises	Contraction and expansion of the inside walls due to changes in temperature. <ul style="list-style-type: none"> Normal Operation

EN 44 TROUBLESHOOTING

Symptoms	Possible Cause & Solution
Vibrating	<p>If the side or back of the appliance is touching a cabinet or wall, some of the normal vibrations may make an audible sound.</p> <ul style="list-style-type: none"> To eliminate the noise, make sure that the sides and back do not make any contact with any wall or cabinet.

Wi-Fi

Symptoms	Possible Cause & Solution
Your home appliance and smartphone are not connected to the Wi-Fi network.	<p>The password for the Wi-Fi that you are trying to connect to is incorrect.</p> <ul style="list-style-type: none"> Find the Wi-Fi network connected to your smartphone and remove it, then register your appliance on LG ThinQ.
	<p>Mobile data for your smartphone is turned on.</p> <ul style="list-style-type: none"> Turn off the Mobile data of your smartphone and register the appliance using the Wi-Fi network.
	<p>The wireless network name (SSID) is set incorrectly.</p> <ul style="list-style-type: none"> The wireless network name (SSID) should be a combination of English letters and numbers. (Do not use special characters.)
	<p>The router frequency is not 2.4 GHz.</p> <ul style="list-style-type: none"> Only a 2.4 GHz router frequency is supported. Set the wireless router to 2.4 GHz and connect the appliance to the wireless router. To check the router frequency, check with your Internet service provider or the router manufacturer.
	<p>The distance between the appliance and the router is too far.</p> <ul style="list-style-type: none"> If the distance between the appliance and the router is too far, the signal may be weak and the connection may not be configured correctly. Move the location of the router so that it is closer to the appliance.

Information

GCC



Warranty

Warranty period of Linear Compressor :

- Ten (10) years from the date of original retail purchase.
- Part only (Consumer will be charged for labor)
- Noises associated with normal operation and failure to follow instructions found in the use and care and installation guides or operating the unit in an unsuitable environment will not be covered under this warranty.

Importers

Country	Trade Name	Address
UAE	LG Electronics Gulf	GF-Jebel Ali Main Warehouse, Jebel Ali Free Zone, P.O. Box: 61445 Dubai, UAE
	Al Yousuf Electronics	Al Yousuf Electronics (LLC) PB#25, Al Yousuf Bldg, Al Quoz, Dubai
Bahrain	A.J.M. Kooheji Group B.S.C.©	A.J.M. Kooheji Group B.S.C. © P.O. Box74, Manama kingdom of Bahrain
Oman	Oman Gulf Enterprises LLC	Oman Gulf Enterprises LLC PO Box: 421, PC 118, Sultanate of Oman. Ruwi : 24793072; Wattayah: 22307000. C.R. No.: 1/33586/3
Qatar	Video Home and Electronics Centre WLL	Video Home and Electronics Centre WLL PO BO 4668, Doha Qatar
Kuwait	AL-Babtain Electronics Company WLL	Al-Babtain Electronics COMPANY WLL Al Babtain P.O Box 599, Safat 13006 Kuwait
Yemen	Salem Mohammed Shammakh & Co.	Salem Mohammed Shammakh & CO. PO Box 3372, odeidah Republic of Yemen
Saudi	United Yousef Mohammed Naghi Co Ltd.	United Yousef Mohammed Naghi Co Ltd. Al Khumra Warehouse King Faisal Street, Khumra, After Naval Base, Near to Weighing Station. Jeddah, Saudi Arabia

LG Customer Information Center

- For any Suggestion, Opinion & Complaints, Within UAE please Call 800 54 (LG), or please contact to our local dealer or log into www.lg.com.
- For any Suggestion, Opinion & Complaints, Out side UAE please contact to our local dealer or log into www.lg.com.

Memo

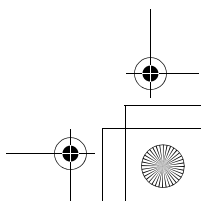
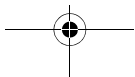
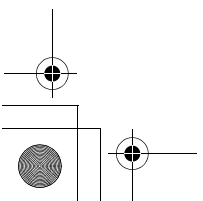
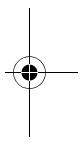
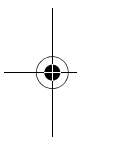
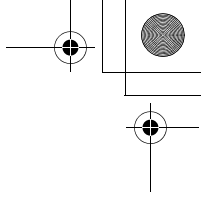
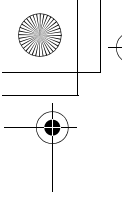



مذكرة

مذكرة

معلومات

مجلس التعاون لدول الخليج العربية



الضمان

فترة الضمان للضماظ الخطي:

- عشر (10) سنوات تبدأ من تاريخ الشراء من تاجر التجزئة الأصلي.
- قطع الغيار فقط (سوف يتحمل المستهلك مصاريف العمالة)
- لا يشمل هذا الضمان حالات الضجيج المصاحب للتشغيل العادي وعدم القدرة على اتباع التعليمات الواردة في دلائل الاستخدام والعناية والتركييب أو تشغيل الوحدة في بيئة غير مستقرة.

المستوردون

العنوان	الاسم التجاري	الدولة
مستودع GF- جبل علي الرئيسي، منطقة جبل علي الحرة، ص.ب.: 61445 دبي، الإمارات العربية	LG Electronics Gulf	الإمارات العربية المتحدة
اليوسف للإلكترونيات (ش.ذ.م.م.) PB رقم 25، بناية اليوسف، القوز، دبي	اليوسف للإلكترونيات	الإمارات العربية المتحدة
مجموعة عبد الجبار الكوهجي (ش.م.ب.) © ص.ب. 74، المنامة مملكة البحرين	مجموعة عبد الجبار الكوهجي (ش.م.ب.) ©	البحرين
شركات خليج عمان (ش.ذ.م.م.) ص.ب.: 421، رمز بريدي 118، سلطنة عمان. روي: 24793072؛ الوطنية: 22307000. س.ت. رقم: 3/33586/1	شركات خليج عمان (ش.ذ.م.م.)	عمان
بيت الفيديو ومركز الإلكترونيات ذ.م.م. ص.ب. 4668، الدوحة، قطر	بيت الفيديو ومركز الإلكترونيات ذ.م.م.	قطر
شركة إلكترونيات الباطين ذ.م.م. الباطين ص.ب. 599، الصفاة 13006 الكويت	شركة إلكترونيات الباطين ذ.م.م.	الكويت
سالم محمد شماخ وشركاه ص.ب. 3372، الحديدة، جمهورية اليمن	سالم محمد شماخ وشركاه	اليمن
شركة محمد يوسف ناغي المتحدة مستودع الخمرة شارع الملك فيصل، خمرة، بعد القاعدة البحرية، بالقرب من محطة الوزن. جدة، المملكة العربية السعودية	شركة محمد يوسف ناغي المتحدة	السعودية

مركز معلومات العملاء في شركة LG

- لأي اقتراحات، وأراء، وشكاوى في نطاق الإمارات العربية المتحدة، يُرجى الاتصال بالرقم الموزع المحلي 54 800 (LG) الاتصال بالموزع المحلي أو تسجيل دخول إلى www.lg.com.
- لأي اقتراحات، وأراء، وشكاوى خارج نطاق الإمارات العربية المتحدة، يُرجى الاتصال بالموزع المحلي أو تسجيل دخول إلى www.lg.com.

الأعراض	السبب المحتمل والحل
أصوات غرغرة	تدفق الجهاز خلال نظام التبريد. • تشغيل عادي
أصوات فرقعة	انكماش الجدران الداخلية وتوسعها بسبب التغيرات في درجة الحرارة. • تشغيل عادي
الاهتزاز	في حال كان الجزء الجانبي أو الخلفي من الجهاز يلامس خزانة أو حائط، قد تُصدر بعض الاهتزازات العادية صوتاً مسموعاً. • للقضاء على الصوت، تأكد من أن الأجزاء الجانبية والجزء الخلفي لا يلامس أي حائط أو خزانة.

Wi-Fi (واي فاي)

الأعراض	السبب المحتمل والحل
جهازك المنزلي أو هاتفك الذكي غير متصلين بشبكة Wi-Fi.	كلمة المرور للاتصال بشبكة Wi-Fi التي تحاول الاتصال بها غير صحيحة. • اعثر على شبكة Wi-Fi المتصلة بهاتفك الذكي ثم قم بإزالتها، ثم سجل جهازك على LG ThinQ.
	بيانات الهاتف المحمول في هاتفك الذكي مفعلة. • أوقف بيانات الهاتف المحمول على هاتفك الذكي وسجل الجهاز باستخدام شبكة Wi-Fi.
	لم يتم إعداد اسم الشبكة اللاسلكية (SSID) بشكل صحيح. • يجب أن يكون اسم الشبكة اللاسلكية (SSID) مكوناً من أحرف وأرقام باللغة الإنجليزية. (لا تستخدم رموزاً خاصة)
	تردد جهاز التوجيه ليس 2.4 غيغا هرتز. • يتم دعم جهاز التوجيه بتردد 2.4 غيغا هرتز فقط. اضبط جهاز التوجيه اللاسلكي على 2.4 غيغا هرتز ثم وصل الجهاز بجهاز التوجيه اللاسلكي. للتحقق من تردد جهاز التوجيه، راجع مزود خدمة الإنترنت الخاص بك أو مصنع جهاز التوجيه.
	المسافة بين الجهاز وجهاز التوجيه أبعد من اللازم. • إذا كانت المسافة بين الجهاز وجهاز التوجيه أبعد من اللازم، قد تكون الإشارة ضعيفة وقد يتعذر تكوينه بشكل صحيح. انقل جهاز التوجيه من مكانه حتى يصبح أقرب إلى الجهاز.

الأعراض	السبب المحتمل والحل
عماد الباب لا ينطوي للداخل والخارج بشكل صحيح.	هل الأرجل الأمامية ممتدة، والثلاجة مستوية، والأبواب متحاذية؟ • بمجرد ملء سلات الباب، قد تصبح الأبواب متحاذية بطريقة غير صحيحة، مما يمنع وظيفة عماد الباب أو وظيفة فتح الباب تلقائيًا من العمل بشكل صحيح. قم بمد قدمي ضبط المستوى الأماميتين بالكامل بحيث تكونان في اتصال ثابت بالأرض. اتبع التعليمات الموجودة في قسم محاذاة الباب لرفع باب الثلاجة الأيسر حتى يصبح عماد الباب يعمل بشكل صحيح مرة أخرى. قم بضبط باب الثلاجة الأيمن ليتم محاذاته مع باب الثلاجة الأيسر.
المصباح الداخلي في الجهاز لا يضيء.	عطل في المصباح • أغلق الباب وأعد فتحه. إذا لم يتم تشغيل المصباح، فُرجى الاتصال بمركز معلومات العملاء في شركة LG Electronics. لا تحاول فك المصباح.

الضجيج

الأعراض	السبب المحتمل والحل
الجهاز صاخب ويصدر أصواتًا غير طبيعية.	هل تم تثبيت الجهاز على أرضية ضعيفة أو غير مستوية بشكل صحيح؟ • قم بتثبيت الجهاز على أرضية صلبة ومستوية.
	هل تلامس الجهة الخلفية من الجهاز الحائط؟ • اضبط وضع التثبيت للسماح بمساحة محيطية كافية حول الجهاز.
	هل الأشياء مبعثرة خلف الجهاز؟ • أزل الأشياء المبعثرة من خلف الجهاز.
	هل يوجد كائن على الجزء العلوي من الجهاز؟ • أزل الكائن الموجود على الجزء العلوي من الجهاز.
أصوات الطقطقة	سيصدر التحكم في إزالة الصقيع طقطقة عند بدء دورة إزالة الصقيع التلقائي وانتهاء الدورة. سيصدر التحكم في الترموستات (أو التحكم في الجهاز في بعض الطرز) أيضًا طقطقة عند تشغيل الدورة وإيقافها. • تشغيل عادي
أصوات قعقعة	قد تصدر أصوات القعقعة من تدفق الجهاز، أو خط المياه في الجزء الخلفي من الوحدة (للطرز الرأسية فقط)، أو العناصر المخزنة في الجزء العلوي أو حول الجهاز. • تشغيل عادي
	الجهاز غير مستقر بشكل متساوي على الأرضية. • الأرضية ضعيفة أو غير مستوية أو أرجل التسوية تحتاج إلى تعديل. انظر قسم محاذاة الباب.
	الجهاز المزود بضغوط طولي قد يتحرك أثناء التشغيل. • عملية التشغيل الطبيعية. في حال كان الضغوط لا يتوقف عن القعقعة بعد ثلاث ثوانٍ، قم ب إيقاف تشغيل الطاقة للجهاز ثم قم بتشغيلها مرة أخرى.
أصوات أزيز	ينشر محرك مروحة المُبخر الهواء داخل وحدات المُجمد والثلاجة. • تشغيل عادي • يتم دفع الهواء عبر المكثف بواسطة مروحة المكثف. • تشغيل عادي

الأعراض	السبب المحتمل والحل
تكون الصقيع بالمجمد.	<p>قد لا تكون الأبواب مغلقة بشكل صحيح.</p> <ul style="list-style-type: none"> افحص ما إذا كان عنصر الطعام الموجود داخل الجهاز يعيق الباب وتأكد من أن الباب مغلق بإحكام.
	<p>هل قمت بتخزين الطعام الساخن دون تبريده أولاً؟</p> <ul style="list-style-type: none"> برّد الطعام الساخن أولاً قبل وضعه داخل الثلاجة أو المجمد.
	<p>هل مدخل أو مخرج الهواء الخاص بالمجمد مسدود؟</p> <ul style="list-style-type: none"> تأكد من عدم انسداد مدخل أو مخرج الهواء حتى يمكن تدوير الهواء بالداخل.
	<p>هل تم الإفراط في ملء المجمد؟</p> <ul style="list-style-type: none"> حافظ على وجود مسافة مناسبة بين المواد.
الصقيع أو التكثيف تكون داخل الجهاز أو خارجه.	<p>هل تفتح باب الجهاز وتغلقه كثيرًا أو هل باب الجهاز مغلق بشكل غير صحيح؟</p> <ul style="list-style-type: none"> يمكن أن يتشكل الصقيع أو التكثيف في حال كان الهواء الخارجي يخترق داخل الجهاز.
	<p>هل بيئة التثبيت رطبة؟</p> <ul style="list-style-type: none"> يمكن أن يظهر التكثيف على سطح الجهاز في حال كانت منطقة التثبيت رطبة جدًا أو في يوم رطب مثل يوم ممطر. امسح أية رطوبة باستخدام قطعة قماش جافة.
الجزء الجانبي أو الأمامي من الجهاز دافئ.	<p>توجد أنابيب التخلص من التكثيف مثبتة بهذه المناطق من الجهاز لتقليل التكثيف المتكون حول منطقة الباب.</p> <ul style="list-style-type: none"> يتم تثبيت أنبوب تحرير الحرارة على الجانب الأمامي والجانبي من الجهاز لمنع التكثيف. قد تشعر بأنه ساخن بالأخص مباشرة بعد تثبيت الجهاز أو أثناء الصيف. يمكنك أن تتأكد بأن هذه ليست مشكلة وأن هذا الأمر طبيعي جدًا.
توجد مياه داخل الجهاز وخارجه.	<p>هل يوجد تسرب مياه حول الجهاز؟</p> <ul style="list-style-type: none"> تحقق مما إذا تسربت المياه من أحد الأحواض أو من مكان آخر.
	<p>هل توجد مياه على الجزء السفلي من الجهاز؟</p> <ul style="list-style-type: none"> تحقق مما إذا كانت المياه ناتجة عن الطعام المجمد الذائب أو من حاوية مكسورة أو ساقطة.

الأجزاء والخواص

الأعراض	السبب المحتمل والحل
باب الجهاز غير مغلق بإحكام.	<p>هل الجهاز مائل للأمام؟</p> <ul style="list-style-type: none"> اضبط القدم الأمامية لرفع الجانب الأمامي قليلاً.
	<p>هل تم تركيب الأرفف بشكل سليم؟</p> <ul style="list-style-type: none"> أعد تركيب الأرفف إذا لزم الأمر.
	<p>هل أغلقت الباب بقوة مفرطة؟</p> <ul style="list-style-type: none"> في حال كنت تستخدم قوة أو سرعة أكثر من اللازم عند غلق الباب، قد يظل مفتوحًا لفترة وجيزة قبل الإغلاق. تأكد من أنك لا تغلق الباب بعنف. أغلق الباب برفق.
من الصعب فتح باب الجهاز.	<p>هل فتحت الباب بعد إغلاقه مباشرة؟</p> <ul style="list-style-type: none"> في حال كنت تحاول فتح باب الجهاز في غضون دقيقة بعد إغلاقه، قد تواجه صعوبات بسبب الضغط الموجود داخل الجهاز. حاول أن تفتح باب الجهاز مرة أخرى في غضون دقائق قليلة حتى يستقر الضغط الداخلي.

الأعراض	السبب المحتمل والحل
المياه لا تخرج.	<p>قد يتم إيقاف تشغيل صمام المزود. (الطرز الرأسية فقط)</p> <ul style="list-style-type: none"> افتح صمام مزود المياه. تحقق من درجة حرارة وحدة التلاجة فإذا كانت شديدة البرودة، سيؤدي ذلك إلى تجمد مرشح (فلتر) المياه ومنع تدفق المياه في موزع المياه.
	<p>قد يكون خزان موزع المياه فارغاً. (الطرز غير الرأسية فقط)</p> <ul style="list-style-type: none"> املا خزان موزع المياه.
	<p>هل صمام مزود المياه مغلق؟ (للطرز الرأسية فقط)</p> <ul style="list-style-type: none"> افتح صمام مزود المياه.
	<p>هل تستخدم مياه غير مرشحة؟</p> <ul style="list-style-type: none"> يمكن أن تحتوي المياه غير المرشحة على كمية كبيرة من المعادن الثقيلة أو المواد الغريبة، لذا فإن المرشح قد يكون مسدوداً في المرحلة الأولية بغض النظر عن عمر المرشح.
يبدو مذاق المياه غريباً.	<p>هل مذاق المياه مختلفاً عند مقارنته بمذاق مياه من جهاز تنقية؟</p> <ul style="list-style-type: none"> هل المياه النقية أو المياه الباردة لم تستخدم لفترة طويلة من الزمن؟
	<p>هل مضى وقت طويل منذ أن قمت بتثبيت المرشح واستبداله؟</p> <ul style="list-style-type: none"> في حال استخدام مرشح منتهي الصلاحية، قد ينخفض أداء التنقية. يُوصى باستبدال المرشح وفقاً لفترة استبدال المرشح.
	<p>هل قمت بتنظيف المرشح بماء متدفق بشكل سليم في المرحلة الأولية بعد تثبيته؟</p> <ul style="list-style-type: none"> عند تثبيت أو استبدال المرشح للمرة الأولى، أنت بحاجة لإزالة الهواء ويقايا الكربون النشط من داخل المرشح. استخدم الجهاز بعد توزيع وتفرغ حوالي 5 لترات من المياه النقية من الموزع عن طريق الضغط على رافعة توزيع المياه. (الكربون المنشط غير ضار للبشر)
	<p>هل المياه النقية أو المياه الباردة لم تستخدم لفترة طويلة من الزمن؟</p> <ul style="list-style-type: none"> قد يتغير مذاق المياه القديمة بسبب النمو البكتيري. استخدم المنتج بعد توزيع وتفرغ حوالي 5 لترات (حوالي ثلاث دقائق) من موزع المياه.

التكثيف والصقيع

الأعراض	السبب المحتمل والحل
يوجد تكثيف داخل الجهاز أو على أسفل غطاء درج الخضراوات.	<p>هل قمت بتخزين الطعام الساخن دون تبريده أولاً؟</p> <ul style="list-style-type: none"> قم بتبريد الطعام الساخن أولاً قبل وضعه داخل التلاجة أو المجمد.
	<p>هل تترك باب الجهاز مفتوحاً؟</p> <ul style="list-style-type: none"> على الرغم من أن التكثيف سيختفي مباشرة بعد غلقك لباب الجهاز، يمكنك مسحه باستخدام قطعة قماش جافة.
	<p>هل تفتح باب الجهاز وتغلقه كثيراً جداً؟</p> <ul style="list-style-type: none"> يمكن أن يتكون التكثيف بسبب الحرارة المختلفة عن الخارج. امسح الرطوبة باستخدام قطعة قماش جافة.
	<p>هل تضع طعاماً رطباً أو دافئاً بالداخل بدون عزله في حاوية؟</p> <ul style="list-style-type: none"> خزن الطعام في وعاء مغطى أو محكم الغلق.

التلج والماء

الأعراض	السبب المحتمل والحل
لا ينتج صانع الثلج التلقائي ثلجًا أو ينتج كمية صغيرة من الثلج.	<p>هل قمت بتثبيت الجهاز مؤخرًا؟</p> <ul style="list-style-type: none"> • ينتج صانع الثلج ثلجًا بشكل طبيعي عند انقضاء 48 ساعة تقريبًا بعد تثبيت الجهاز. • قد يتجمد المرشح ويمنع تدفق الماء في صانع الثلج إذا كانت درجة حرارة وحدة التلاجة شديدة البرودة.
	<p>هل قمت بتوصيل أنبوب مزود المياه بالجهاز وفتح صمام المزود؟</p> <ul style="list-style-type: none"> • قم بتوصيل أنبوب مزود المياه بالجهاز وافتح صمام المزود بالكامل.
	<p>هل خرطوم مزود المياه منحني؟</p> <ul style="list-style-type: none"> • في حال كان خرطوم مزود المياه منحنيًا، يمكن تقليل تدفق المياه.
	<p>هل قمت بتوزيع كمية كبيرة من الثلج مؤخرًا؟</p> <ul style="list-style-type: none"> • يتطلب الأمر 24 ساعة تقريبًا لإنتاج المزيد من الثلج في صانع الثلج التلقائي. يرجى الانتظار.
	<p>هل قمت بضبط مفتاح صانع الثلج أو زر تشغيل صانع الثلج التلقائي على لوحة التحكم على وضع التشغيل؟</p> <ul style="list-style-type: none"> • اضغط على 1 على مفتاح صانع الثلج التلقائي أو اضبط زر صانع الثلج التلقائي على وضع التشغيل ON على لوحة التحكم. (للحصول على المزيد من التفاصيل حول كيفية الاستخدام، قم بزيارة موقع شركة LG Electronics أو استخدم الجهاز الذكي الخاص بك.)
	<p>هل درجة حرارة وحدة المُجمد تم ضبطها لتكون مرتفعة للغاية؟</p> <ul style="list-style-type: none"> • في حال كانت درجة الحرارة المحددة دافئة جدًا، سيتم إنتاج الثلج ببطء أو لن يتم إنتاجه على الإطلاق. اضبط درجة حرارة المُجمد على 18 درجة مئوية للحصول على عملية تشغيل طبيعية لصانع الثلج التلقائي.
	<p>هل تقوم بفتح باب الجهاز كثيرًا؟</p> <ul style="list-style-type: none"> • في حال كنت تفتح باب الجهاز كثيرًا، سيتسرب الهواء البارد، وستقل سرعة إنتاج الثلج. لا تفتح باب الجهاز وتغلقه كثيرًا.
	<p>هل باب الجهاز مقفل بالكامل؟</p> <ul style="list-style-type: none"> • في حال كان باب الجهاز مقفلًا تمامًا، فإن درجة حرارة وحدة المُجمد سترتفع، وستقل سرعة إنتاج الثلج. أغلق باب الجهاز تمامًا.
لا يتم توزيع الثلج.	<p>يتعذر عليك سماع صوت خروج الثلج؟</p> <ul style="list-style-type: none"> • في لوحة التحكم، حدد وضعي الثلج المكعب والثلج المجروش بشكل تبادلي لتوزيع الثلج.
	<p>هل مسار الثلج مسدود؟ (يمكنك فحص ممر الثلج عن طريق فصل صندوق الثلج.)</p> <ul style="list-style-type: none"> • قد لا يتم توزيع الثلج بشكل صحيح إذا كان ممر الثلج مسدودًا. افحص الثلج وقم بتنظيف مسار الثلج بشكل منتظم.

استكشاف الأعطال وإصلاحها

قبل الاتصال للحصول على الخدمة

التبريد

الأعراض	السبب المحتمل والحل
لا يوجد تبريد أو تجميد.	هل هناك انقطاع في التيار الكهربائي؟ • افحص طاقة الأجهزة الأخرى.
	افحص طاقة الأجهزة الأخرى. • قم بتوصيل قابس الطاقة في مأخذ التيار الكهربائي بشكل سليم.
يوجد تبريد أو تجميد رديء.	هل تم ضبط درجة حرارة المُجمد إلى الإعداد الأكثر دفئًا الخاص بها؟ • قم بتعيين درجة حرارة الثلاجة أو المُجمد على إعداد أكثر برودة.
	هل الجهاز معرض لضوء شمس مباشر، أو هل هو قريب من كائن مُولد للحرارة مثل فرن طهي أو سخان؟ • تحقق من منطقة التركيب وأعد تركيب المنتج بعيدًا عن الأشياء التي تصدر الحرارة.
	هل قمت بتخزين الطعام الساخن دون تبريده أولاً؟ • يزد الطعام الساخن أولاً قبل وضعه داخل الثلاجة أو المُجمد.
	هل تضع الكثير جدًا من الأطعمة؟ • حافظ على وجود مسافة مناسبة بين الأطعمة.
	هل أبواب الجهاز مغلقة بالكامل؟ • قم بإغلاق الباب بشكل كامل وتأكد من أن الطعام المُخزن لا يعيق الباب.
	هل توجد مساحة كافية حول الجهاز؟ • اضبط وضع التثبيت لتوفير مساحة كافية حول الجهاز.
يحتوي الجهاز على رائحة سيئة.	هل تم ضبط درجة حرارة المُجمد على وضع "دافئ"؟ • قم بتعيين درجة حرارة الثلاجة أو المُجمد على إعداد أكثر برودة.
	هل وضعت طعامًا ذا رائحة قوية؟ • قم بتخزين الأطعمة التي تحتوي على روائح قوية في حاويات مغلقة.
	قد تفسد الخضروات أو الفاكهة في الدرج. • تخلص من الخضروات المتعفنة ونظف درج الخضروات. لا تقم بتخزين الخضروات لفترة طويلة جدًا في درج الخضروات.

نوع موصلات مناسبة لدفع*1

1 أزل الرأس الحزوني للبراغي.

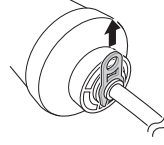

2 اسحب الأنبوب خارج مرشح المياه.

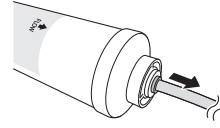

3 ادفع الأنبوب في مرشح المياه، وتأكد من أنه بالداخل حتى طرفه.

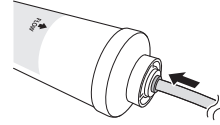

4 قم بتركيب الرأس الحزوني بإحكام حتى يصبح الخط الملون في مرشح المياه غير مرئي.

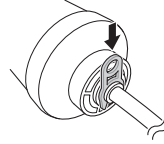

5 اضغط مع الاستمرار على زر **Water Filter** لمدة ثلاث ثوانٍ. حيث يعيد ذلك ضبط الرمز **Replacement Filter**. تم تفعيل مرشح المياه الجديد.

6 لإزالة الهواء المحبوس والملوثات من النظام، قم بتوزيع المياه لمدة 5 دقائق تقريبًا.

⚠ تنبيه

- الفشل في استبدال المرشح عند اللزوم أو استخدام مرشحات مياه غير معتمدة من LG يمكن أن يتسبب في حدوث تسريب في وحدة المرشح وإتلاف الممتلكات.

النوع صامولة سنون لولبية*1

1 فك الرأس الحلزوني.

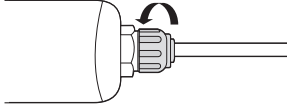

2 اسحب الأنبوب خارج رأس مرشح المياه حتى يصبح الخط الملون 1 مرئيًا.

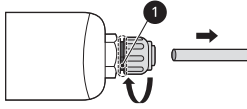

3 ادفع الأنبوب في رأس مرشح المياه، وتأكد من أنه بالداخل حتى طرفه.

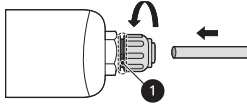

4 اربط الرأس الحلزوني بإحكام حتى يصبح الخط الملون في مرشح المياه غير مرئي.

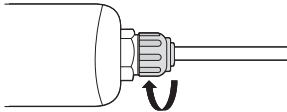

5 اضغط مع الاستمرار على زر Water Filter لمدة ثلاث ثوانٍ. حيث يعيد ذلك ضبط الرمز Replacement Filter. تم تفعيل مرشح المياه الجديد.

6 لإزالة الهواء المحبوس والملوثات من النظام، قم بتوزيع المياه لمدة 5 دقائق تقريبًا.

⚠ تنبيه

- حافظ على الفلتر من التجمد. قم بتصريف المياه من الفلتر إذا انخفضت درجة الحرارة إلى أقل من 4.4 درجة مئوية.
- يجب استبدال وحدة الفلتر غير القابلة لإعادة الاستخدام كل ستة أشهر بناءً على السعة المقررة لها أو عند حدوث انخفاض ملحوظ في معدل التدفق.
- عند تركيب جهاز حماية من التدفق على نظام المياه، فيجب تركيب جهاز للتحكم في الضغط الناتج عن التمدد الحراري.
- تأكد أن جميع الأنابيب والتجهيزات مثبتة بإحكام وخالية من أي تسريبات.

ملاحظة

- بالرغم من إجراء الاختبار في ظروف مخبرية قياسية، فقد يختلف الأداء الفعلي.
- من الضروري اتباع توصيات الشركة المصنعة أثناء تركيب والصيانة واستبدال الفلتر الخاص بالمنتج كما هو معن عنه.

دليل التشغيل/معلومات الإمداد بالمياه	
تدفق الخدمة	1.9 لتر في الدقيقة
الإمداد بالمياه	بنز خاص أو بنز خاص بالمدينة - مياه الشرب
ضغط الماء	138 - 827 كيلو بسكال
درجة حرارة الماء	0.6 - 37.8 درجة مئوية
السعة	1892 لتر

استبدال مرشح المياه (طراز رأسي)

*1: لا تتوفر هذه الخاصية إلا في بعض الطرز.

يجب استبدال المرشح كل 6 أشهر أو عندما يضي المؤشر أو يقل قدرة إخراج موزع المياه.
لشراء فلتر مياه البديلة:

• استخدم الوحدة البديلة: **ADQ736939

• قم بزيارة التاجر أو الموزع المحلي أو الاتصال بمركز معلومات العملاء في شركة LG Electronics. وللحصول على المزيد من المساعدة قم بزيارة موقعنا lg.com

الصيانة

التنظيف

- لا تعتمد مطلقاً على تنظيف الأرفف أو الأوعية في غسالة الأطباق. قد تصبح القطع مشوهة بسبب الحرارة.

نصائح عامة حول التنظيف

- عند تنظيف الجهاز من الداخل أو الخارج، تجنب مسحه بفرشاة خشنة، أو معجون أسنان، أو مواد قابلة للاشتعال. تجنب استخدام مواد التنظيف التي تحتوي على مكونات قابلة للاشتعال. قد يتسبب ذلك في تغيير الألوان أو إتلاف الجهاز.
- المواد القابلة للاشتعال: الكحول (الإيثانول، الميثانول، الكحول الأيزوبروبيلي، الكحول الأيزوبوتيل، الخ)، المواد المخففة (التنثر)، المبيض، البنزين، السائل القابل للاشتعال، المواد الكاشطة، الخ.
- بعد التنظيف، تأكد إذا كان كابل الطاقة تالفاً.

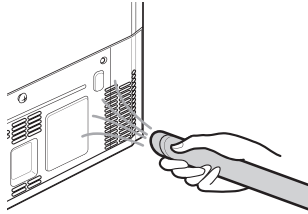

تنظيف الهيكل الخارجي

- في حال تنظيف فتحات التهوية الخارجية من الجهاز عن طريق المكنسة الكهربائية، عندئذ يجب أن يكون كبل الطاقة غير موصل من المآخذ لتجنب أي تفرغ شحنات قد يتلف الأجهزة الإلكترونية أو قد يسبب صدمة كهربائية. يُوصى بإجراء تنظيف منتظم لأغطية فتحات التهوية الخارجية والجانبية للمحافظة على تشغيل موثوق به واقتصاد في للجهاز.
- يجب المحافظة على نظافة فتحات التهوية الخارجية الموجودة على سطح الجهاز. حيث ينجم عن انسداد فتحات التهوية نشوب حريق أو تلف الجهاز.
- وضع طبقة شمعية على الأسطح المعدنية الملونة الخارجية يساعد على تقديم حماية ضد الصدأ. لا يتم وضع طبقة شمعية على الأجزاء البلاستيكية. ضع طبقة شمعية على الأسطح المعدنية الملونة على الأقل مرتين في السنة باستخدام طبقة شمعية (أو طبقة شمعية لاصقة تلقائية). ضع الطبقة الشمعية باستخدام قطعة قماش ناعمة ونظيفة.
- استخدم في تنظيف سطح الجهاز إسفنجة نظيفة أو قطعة قماش ناعمة ومنظفًا خفيفًا في مياه دافئة. لا تستخدم منظفات جافة أو خشنة. كما يجب ألا تستخدم قطع القماش الملونة عند تنظيف الأبواب المصنوعة من الصلب المقاوم للصدأ. احرص دائماً على استخدام قطعة قماش مخصصة ومسحة في نفس اتجاه السطح. حيث يساهم ذلك في تقليل حدوث البقع على السطح أو فقدان لمعانه.

Water Filter (مرشح المياه)

قبل عملية استبدال فلتّر المياه

⚠ تحذير

- لا تسمح للأطفال بالعبث بأجزاء المنتج الصغيرة أثناء تركيبه.
- لا تستخدم الجهاز مع المياه غير الآمنة ومكروبيولوجيا أو مع كمية المياه غير المعروفة دون تطهير كافٍ قبل استخدام النظام أو بعده. يمكن استخدام أنظمة معتمدة لتخفيض نسبة الطفيليات في المياه غير المطهرة والتي قد تحتوي على طفيليات قابلة للتصفية.

⚠ تنبيه

- يحظر تركيب المنتج إذا تجاوز ضغط المياه 827 كيلو بسكال. في حالة تجاوز ضغط المياه 827 كيلو بسكال فيجب تركيب صمام التحكم في الضغط. اتصل بفني السباكة إذا كنت غير متأكد من كيفية التحقق من ضغط المياه.
- يُحظر تركيب المنتج إذا وقعت حالات ضخ المياه (المطرقة المائية). عند وقوع حالات ضخ المياه (المطرقة المائية)، فيجب تركيب نظام حجز ضخ المياه. اتصل بفني السباكة إذا كنت غير متأكد من كيفية التحقق من هذه الحالة.
- يُحظر تركيب المنتج فوق خطوط إمداد الماء الساخن. يبلغ الحد الأقصى لدرجة حرارة الماء لنظام التصفية هذا 37.8 درجة مئوية.

تنظيف داخلي

- عند إزالة الرف أو درج من داخل الجهاز، قم بإزالة جميع الأطعمة المخزنة من الرف أو الدرج لمنع التعرض لإصابة أو تلف بالجهاز. بخلاف ذلك، قد تحدث الإصابة بسبب وزن الأطعمة المخزنة.
- أفضل الرفوف والأدرج وقم بتنظيفها باستخدام المياه، ثم قم بتجفيفها بما فيه الكفاية، قبل إعادتها إلى مكانها.
- بشكل منتظم قم بمسح حشية الباب باستخدام منشفة ناعمة مبللة.
- يجب أن يتم تنظيف الكميات المتسكبة من سلة الباب والبقع لأنها يمكن أن تقلل قدرة التخزين الخاصة بالسلة ويمكنها حتى أن تتلف.

استخدام تطبيق LG ThinQ بغرض تشخيص المشكلات

إذا واجهت مشكلة أثناء استخدام الجهاز المزود بشبكة Wi-Fi، فحينها يمكن نقل بيانات استكشاف الأخطاء وإصلاحها إلى هاتف ذكي باستخدام تطبيق LG ThinQ.

- قم بتشغيل تطبيق LG ThinQ واختر ميزة Smart Diagnosis من القائمة. اتبع التعليمات الواردة في تطبيق LG ThinQ.

استخدام "التشخيص المسموع" بغرض تشخيص المشكلات

اتبع التعليمات أدناه للاستعانة بطريقة التشخيص المسموع.

- قم بتشغيل تطبيق LG ThinQ واختر ميزة Smart Diagnosis من القائمة. اتبع تعليمات استخدام التشخيص المسموع الواردة في تطبيق LG ThinQ.

- 1 اضغط على زر Lock لتنشيط وظيفة القفل.
 - إذا تم قفل شاشة العرض لمدة تزيد عن 5 دقائق، يجب ان تقوم بالغاء التفعيل ثم إعادة تفعيله.

* Lock

- 2 افتح باب التلاجة ثم أمسك الهاتف على فتحة السماعة اليمنى العلوية.
 - ضع الهاتف بحيث يكون الميكروفون الخاص به محاذيًا لفتحة السماعة.

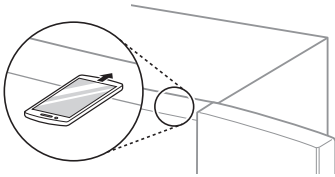

- 3 اضغط مع الاستمرار على الزر Freezer لمدة ثلاث ثوانٍ أو أكثر بينما تمسك هاتفك ناحية السماعة حتى يتم نقل البيانات.
 - يُصدّر صوت التشخيص بعد 3 ثوانٍ تقريبًا.

- 4 بعد إتمام نقل البيانات، سيظهر التشخيص على شاشة التطبيق.

ملاحظة

- للحصول على أفضل نتائج، تجنب تحريك الهاتف بينما يتم إصدار الأصوات.

الاتصال بشبكة Wi-Fi

يتيح استخدام زر Wi-Fi مع تطبيق LG ThinQ إمكانية توصيل الجهاز بشبكة Wi-Fi منزلية. توضح أيقونة  حالة اتصال شبكة الجهاز. حيث تضفي الأيقونة عندما يكون الجهاز متصل بشبكة Wi-Fi.

- التسجيل الأولي للجهاز
 - شغل تطبيق LG ThinQ واتباع التعليمات في التطبيق لتسجيل الجهاز.
 - إعادة تسجيل الجهاز أو تسجيل مستخدم آخر.
- اضغط مع الاستمرار على زر Wi-Fi لمدة 3 ثوانٍ لإيقافه مؤقتاً. شغل تطبيق LG ThinQ واتباع التعليمات في التطبيق لتسجيل الجهاز.

ملاحظة

- لتعطيل وظيفة Wi-Fi، اضغط مع الاستمرار على زر Wi-Fi لمدة 3 ثوانٍ. سوف يتم إيقاف تشغيل أيقونة .



معلومات حول إشعار البرامج المفتوحة المصدر

للحصول على التعليمات البرمجية المصدر بموجب GPL و LGPL و MPL وترخيص مفتوحة المصدر أخرى يتضمنها هذا المنتج، يرجى زيارة الموقع <http://opensource.lge.com>.

بالإضافة إلى التعليمات البرمجية المصدر، تتوفر كل أحكام الترخيص وإشعارات إخلاء المسؤولية وإشعارات حقوق النشر للتحميل.

ستوفر LG Electronics أيضاً التعليمات البرمجية المفتوحة المصدر على قرص CD-ROM مقابل رسم يغطي تكلفة القيام بهذا التوزيع (مثل تكلفة وسائل النقل والشحن والتسليم) بناءً على طلب يُرسل عبر البريد الإلكتروني إلى opensource@lge.com. إن هذا العرض سار لفترة ثلاث سنوات بعد عملية الشحن الأخيرة لهذا المنتج. يتوفر هذا العرض لأي شخص يتلقى هذه المعلومات.

التشخيص الذاتي

تتوفر هذه الميزة فقط في الطرز التي تحمل العلامة  أو . يمكنك الاستعانة بهذه الميزة لتشخيص المشكلات التي تواجهك أثناء استخدام الجهاز وحلها.

ملاحظة

- قد لا تعمل هذه الخدمة وذلك يعود لعوامل خارجية على سبيل المثال لا الحصر، عدم توفر شبكة Wi-Fi أو انقطاع الاتصال بشبكة Wi-Fi أو السياسة المحلية لمتجر التطبيقات أو عدم توفر التطبيق وهذه أسباب لا تتم عن تقصير من LGE.
- قد تتعرض هذه الميزة لتغيرات دون سابق إنذار وقد يختلف شكلها وفقاً للمنطقة التي تسكن فيها.

الوظائف الذكية

تطبيق LG ThinQ

3 وصل هاتفك الذكي بجهاز التوجيه اللاسلكي.

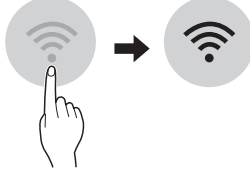

تتوفر هذه الميزة فقط في الطرز المزودة بشبكة Wi-Fi. يسمح تطبيق LG ThinQ لك بالتواصل مع الجهاز باستخدام هاتف ذكي.

مزايا تطبيق LG ThinQ

تواصل مع الجهاز من هاتف ذكي باستخدام الميزات الذكية المريحة.

Smart Diagnosis

- تساعدك ميزة التشخيص الذاتي على تشخيص أي مشكلة تواجهك أثناء استخدام الجهاز.

الإعدادات

- يسمح لك بتعيين خيارات متعددة على الجهاز وفي التطبيق.

ملاحظة

- للتحقق من اتصال Wi-Fi، افحص رمز  على لوحة التحكم ما إذا كان مضيئاً.
- يدعم الجهاز شبكات Wi-Fi بتردد 2.4 غيغا هرتز فقط. لمعرفة تردد الشبكة الخاصة بك، اتصل بمزود خدمة الإنترنت أو راجع دليل جهاز التوجيه اللاسلكي.
- تطبيق LG ThinQ ليس مسؤولاً عن أي مشاكل الاتصال بالشبكة أو أي أعطال، أو خلل، أو أخطاء نتجت عن طريق الاتصال بالشبكة.
- إذا كان لدى الجهاز مشكلة اتصال بشبكة Wi-Fi، قد تكون بعيدة كل البعد عن جهاز التوجيه. اشتر جهاز تقوية Wi-Fi (موسع المدى) لتحسين قوة إشارة Wi-Fi.
- قد لا يتم الاتصال بشبكة Wi-Fi أو قد يتم قطع الاتصال حسب جودة بيئة الشبكة المحلية.
- قد لا يعمل الاتصال بالشبكة بشكل صحيح وفقاً لمزود خدمة الإنترنت.
- يمكن أن تجعل البيئة اللاسلكية المحيطة خدمة الشبكة اللاسلكية تعمل ببطء.
- تعذر تسجيل الجهاز بسبب مشكلات في إرسال الإشارة لاسلكياً. أفضل قابس الجهاز عن الطاقة وانتظر لمدة دقيقة قبل أن تحاول مجدداً.
- إذا كان جدار الحماية الموجود على جهاز التوجيه الخاص بك مُمكنًا، قم بتعطيله أو اضعف إليه استثناءً.
- يجب أن يكون اسم الشبكة اللاسلكية (SSID) مكوناً من أحرف وأرقام باللغة الإنجليزية. (لا تستخدم رموزاً خاصة)
- قد تختلف واجهة استخدام الهاتف الذكي حسب نظام تشغيل الهاتف وحسب الشركة المصنعة.
- إذا كان بروتوكول الأمان الخاص بجهاز التوجيه مضبوطاً على WEP، فقد يتعذر عليك إعداد الشبكة. الرجاء تغييره إلى بروتوكول أمان آخر (ينصح باختيار WPA2) ثم أعد تسجيل المنتج.

ملاحظة

- إذا غيرت جهاز التوجيه اللاسلكي الخاص بك، أو مزود خدمة الإنترنت، أو كلمة المرور، فقم بمسح الجهاز المسجل من تطبيق LG ThinQ وسجله من جديد.
- يخضع التطبيق للتغيير لأغراض تحسين الجهاز بدون إشعار المستخدمين.
- قد تتغير الميزات حسب الطراز.

قبل استخدام تطبيق LG ThinQ

- 1 تأكد من المسافة بين الجهاز وجهاز التوجيه اللاسلكي (شبكة Wi-Fi). إذا كانت المسافة بين الجهاز وجهاز التوجيه اللاسلكي بعيدة أكثر من اللازم، ستصبح قوة الإشارة ضعيفة. قد يستغرق التسجيل وقتاً طويلاً أو قد يفشل التثبيت.
- 2 قم بإغلاق بيانات الهاتف المحمول أو البيانات الخلوية على هاتفك الذكي.

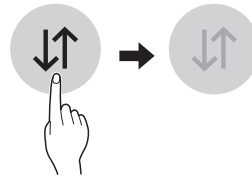

تنشيط تطبيق LG ThinQ

ابحث عن تطبيق LG ThinQ على Apple App Store & Google Play Store من على هاتف ذكي. اتبع التعليمات لتنزيل التطبيق وتنشيطه.

2 اسحب الرف للخارج.

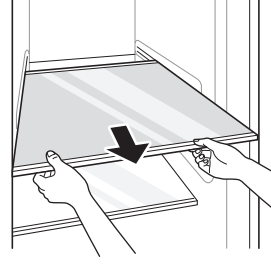

3 قم بتركيبها بترتيب عكس ترتيب عملية الإخراج.

⚠ تنبيه

- جدير بالذكر أن الرفوف الزجاجية ثقيلة الوزن. توخى الحذر بشكل خاص عند إخراجها.
- لا تنظف الرفوف الزجاجية بالمياه الدافئة عندما تكون باردة. قد تنكسر الرفوف في حال تعرضت لتغير مفاجئ في درجات الحرارة.
- تأكد أن الأرفف مستوية على الجانبين. قد يؤدي عدم القيام بهذا إلى سقوط الرف أو انسكاب الطعام.

سلة باب وحدة المُجمد والثلاجة

إزالة/إعادة تركيب سلة الباب

1 أمسك كلا من طرفي السلة وقم بإزالتها برفعها لأعلى.

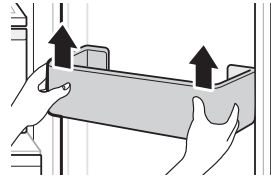

2 قم بإعادة تركيب سلات باب الثلاجة بعكس ترتيب عملية الإخراج.

3 قم بتركيبها بترتيب عكس ترتيب عملية الإخراج.

درج المُجمد والثلاجة

فك/إعادة تركيب الأدراج

1 أفرغ محتويات الدرج. وأمسك بمقبض درج الخضروات وأسحبه نحو الخارج برفق.

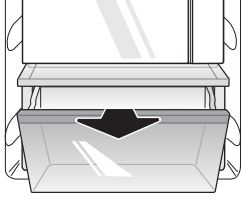

2 ارفع درج الخضروات لأعلى وقم بإزالته عن طريق سحبه للخارج.

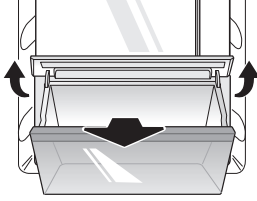

3 قم بتركيبها بترتيب عكس ترتيب عملية الإخراج.

⚠ تنبيه

- احرص دائماً على تفرغ الأدراج قبل تحريكها واستخدام كلتا اليدين أثناء تحريكها وإعادة تركيبها.
- تأكد أن بابي الثلاجة مفتوحان بالكامل قبل إزالة الأدراج وإعادة تجميعها.

الرف

⚠ تنبيه

- جدير بالذكر أن الرفوف الزجاجية ثقيلة الوزن. توخي الحذر بشكل خاص عند إخراجها.
- لا تنظف الرفوف الزجاجية بالمياه الدافئة عندما تكون باردة. قد تنكسر الرفوف في حال تعرضت لتغيير مفاجئ في درجات الحرارة.

إزالة/إعادة الرف

1 قم بإمالة مقدمة الرف وارفعه باستقامة لأعلى.

⚠ تنبيه

- احرص دائماً على تفرغ الأدراج قبل تحريكها واستخدام كلتا اليدين أثناء تحريكها وإعادة تركيبها.
- تأكد أن بابي الثلاجة مفتوحان بالكامل قبل إزالة الأدراج وإعادة تركيبها.

باستخدام درج الخضروات

*1: لا تتوفر هذه الخاصية إلا في بعض الطرز.

يمكن التحكم في الرطوبة في درج الخضراوات الطازجة عن طريق تحريك الرفاعة في أي من الاتجاهين.

- إذا تم تحريكها للجانب الأيسر، سيتم فتح أداة ضبط الهواء مما يسمح للهواء بالانتشار خلال الدرج لتقليل الرطوبة.
- وإذا تم تحريكها للجانب الأيمن، سيتم غلق أداة ضبط الهواء مما سيحافظ على أي رطوبة تكون موجودة في الدرج.

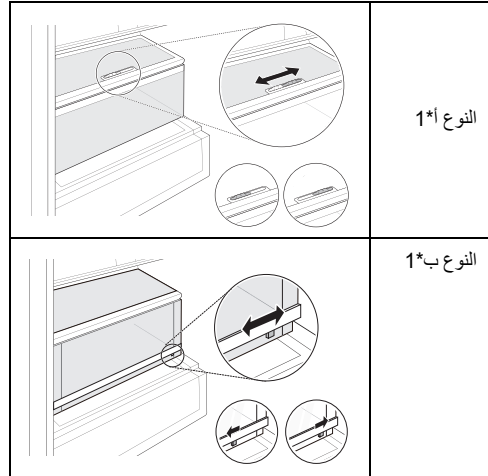

AR 27 التشغيل

توجد مساحة تخزين كبيرة داخل الباب الداخلي والسلال المحيطة، مما يسمح لك بتخزين الطعام بطريقة منظمة.

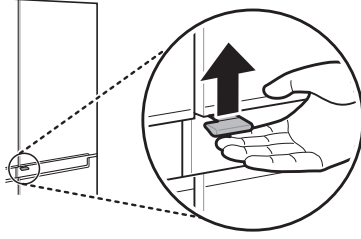

استخدام خاصية الباب الداخلي InstaView

تسمح لك وظيفة العرض السريع في الباب الداخلي رؤية ما إذا كان يوجد لديك كميات قليلة من العناصر التي يكثر استخدامها مثل المشروبات والوجبات الخفيفة، بدون فتح باب الثلاجة.

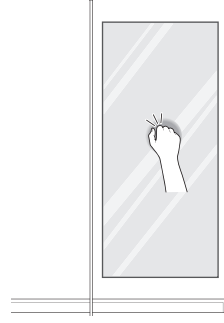

⚠ تنبيه

- لا تقم بفتح باب الجهاز عندما يكون الباب المزدوج مفتوحًا، أو لا تقم بفتح الباب المزدوج عندما يكون باب الجهاز مفتوحًا. قد يصطدم الباب المزدوج بحافة الجهاز ويتلف.

فك/إعادة تركيب حافظه الباب الداخلي

⚠ تنبيه

- أفرغ المحتويات من وحدة الباب الداخلي قبل الفك.

- 1 افتح الأبواب بالكامل وقم بإزالة محتويات حافظه الباب الداخلي. وارفع واسحب حافظه الباب الداخلي.

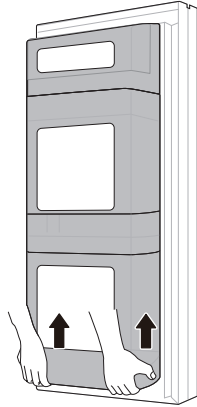

- 2 قم بتركيبها بترتيب عكس ترتيب عملية الإخراج.

- 1 قم بالنقر مرتين على الزجاج لتشغيل المصباح LED أو إيقاف تشغيله داخل الباب الداخلي.

- 2 يتم إيقاف تشغيل مصباح LED بشكل تلقائي بعد عشرة ثوان.

ملاحظة

- يتم تعطيل وظيفة العرض السريع للباب الداخلي لمدة ثانيتين بعد غلق باب المُجمد الأيمن أو الأيسر، كما تُعطل للحظات عندما يكون موزع الثلج قيد الاستخدام.
- انقر بالقرب من منتصف الزجاج. فالنقر بالقرب من حواف الزجاج قد لا يُفعل وظيفة العرض السريع للباب الداخلي.
- انقر بقوة كافية يكون بها صوت النقر مسموع.
- ربما تعمل وظيفة العرض السريع للباب الداخلي عند صدور صوت عالٍ بالقرب من الثلاجة.
- قم بتنظيف الباب الزجاجي بقطعة قماش جافة. لإزالة البقع الشديدة، قم بترطيب قطعة قماش نظيفة بمياه فاترة أو منظف زجاج. لا تقم برش منظف زجاج على الباب الزجاجي مباشرة.

InstaView

لا تتوفر هذه الخاصية إلا في بعض الطرز.

استخدام الباب الداخلي

اجذب الرفاعة الموجودة على الحافة السفلية من الباب الداخلي نحو الأعلى إلى أن تنفتح.

تشغيل وحدة صنع الثلج التلقائية وإيقاف تشغيلها

لتشغيل وحدة صنع الثلج التلقائي أو إيقاف تشغيله، قم بالضغط على مفتاح الطاقة على وحدة صنع الثلج على وضع ON (|) أو OFF (O).

الأصوات الطبيعية التي قد تسمعها

سوف يصدر صمام ماء وحدة صنع الثلج صوت طنين أثناء ملء صانع الثلج بالماء. إذا كان مفتاح الطاقة في وضع التشغيل (I) ON، فسيصدر صوت طنين، حتى لو لم يتم توصيله بعد بالماء. لإيقاف التشغيل، قم بتحريك مفتاح الطاقة إلى وضع إيقاف التشغيل (O) OFF.

ملاحظة

- لا تترك الطاقة موصولة إلى وحدة صنع الثلج إذا كان خط المياه غير متصل. وإلا قد يلحق ذلك ضرراً بوحدة صنع الثلج.

التحضير لقصاء عطله

إذا انخفضت درجة الحرارة المحيطة إلى أقل من درجة التجمد، فاطلب من فني مؤهل تصريف نظام إمداد المياه لمنع حدوث ضرر جسيم في الأثاث المحيط بالجهاز بسبب فيضان المياه الناجمة عن تمزق خطوط المياه أو الوصلات. اضبط مفتاح الطاقة الخاص بوحدة صنع الثلج على الوضع OFF (O) وأغلق مصدر المياه عن الجهاز.

ملاحظة

- يجب تفريغ صندوق الثلج كلما تم إدارة مفتاح تشغيل/إيقاف تشغيل وحدة صنع الثلج إلى وضع (O) OFF.

الباب الداخلي

لا تتوفر هذه الخاصية إلا في بعض الطرز.

1 قم بالإمساك بغطاء صانع الثلج وإزالته عن طريق رفعه للأعلى.

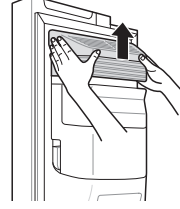

2 لإيقاف تشغيل صانع الثلج التلقائي، اضبط المفتاح على (O) OFF.

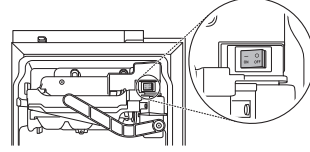

3 قم بالإمساك بصندوق الثلج بكلتا يديك وقم بسحبه للخارج مع رفعه للأعلى.

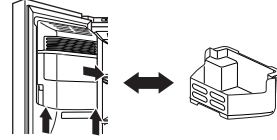

4 قم بتركيبها بترتيب عكس ترتيب عملية الإخراج.

⚠ تنبيه

- لا تلمس الأجزاء آلية الحركة لصانع الثلج التلقائي بيديك أو أية أداة، وإلا، قد يتلف الجهاز أو تحدث إصابة.
- لا تقم بفك صانع الثلج التلقائي أو إصلاحه أو تغييره. هذه المهام يجب تنفيذها فقط عن طريق فني الخدمات.
- يجب الانتباه، حيث إن صانع الثلج التلقائي يكون قيد التشغيل باستمرار بعد فتح باب وحدة الفريزر عندما يكون مفتاح صانع الثلج التلقائي مضبوط على وضع التشغيل.
- ابتعد الأطفال عن الموزع.
- عند إعادة تركيب صندوق الثلج، تأكد من وضعه بشكل صحيح. إذا كان مائلاً أو غير مستوي، قد لا يستمر في عمل ثلج بسبب اضطراب المستشعر.

- لا تلمس مخرج الثلج أو وحدة صنع الثلج التلقائي ببديك ولا بأي أداة.
- قم بتوزيع الثلج في كأس قبل ملئه بالماء أو أي مشروبات أخرى. سوف يحدث رزازاً إذا تم توزيع الثلج في كأس يحتوي بالفعل على سائل.
- لا تستخدم مطلقاً كأساً ضيقاً أو عميقاً بشكل كبير. ربما ينعكس الثلج في ممر الثلج مما يؤثر على أداء الجهاز.
- حافظ على الكأس على مسافة مناسبة من مخرج الثلج. حيث إن الكأس القريبة جداً من المخرج قد تمنع توزيع الثلج.
- تخلص من الثلج داخل صندوق الثلج إذا ذهبت في إجازة أو إذا حدث انقطاع في التيار الكهربائي. قد يسقط الماء الذائب من الثلج من الموزع على الأرض.

صانع ثلج المجمد

يمكن لصانع الثلج التلقائي إنتاج 40-84 مكعب بشكل تلقائي في المرة الواحدة، خلال فترة 24 ساعة إذا كانت الظروف ملائمة. قد يختلف هذا المقدار طبقاً للبيئة (درجة الحرارة المحيطة بالجهاز، عدد مرات فتح الباب، مقدار الطعام المخزن في الجهاز، إلخ).

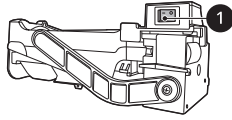

1 مفتاح الطاقة

تنبيه

- لا تدخل بيدك إلى الجزء الميكانيكي من صانع الثلج التلقائي مثل صندوق الثلج أو موزع الثلج.
- لا تقم بإزالة غطاء صانع الثلج التلقائي، فإن لمس أي جزء ميكانيكي من صانع الثلج قد يحدث لك إصابة.

إزالة/إعادة تركيب صندوق تخزين الثلج

قد يتم سد عليه توزيع الثلج بالصفيح إذا تم استخدام الثلج المجروش فقط. قم بإزالة الصفيح الذي يتكون بإزالة صندوق الثلج وتنظيف الممر باستخدام معلقة من المطاط. يمكن أن يساعد أيضاً توزيع الثلج المكعب بشكل دوري في منع تكون الصفيح.

تنبيه

- يجب عدم السماح للأطفال أن يكونوا على مقربة من خزان التوزيع.

ملاحظة

- قبل استخدام خزان موزع المياه قبل تثبيت الجهاز، يجب غسله قبل أن يتم وضع المياه بداخله.
- تحقق ما إذا كان خزان موزع المياه قد تم وضعه في الجهاز بشكل صحيح. إذا لم يتم تجميعه بشكل صحيح، قد تتسرب المياه من الخزان داخل الجهاز.
- إذا لم يوجد مقدار كافٍ من المياه في خزان موزع المياه، قد تتأثر كمية وحجم مكعب الثلج وقد ينتج عن ذلك عدم تكون ثلج.
- إذا لم توجد مياه في خزان موزع المياه، لا يمكن استخدام وظيفة توزيع المياه الباردة والثلج للموزع. تحقق من وجود مياه في خزان موزع المياه ثم قم بملء الخزان باستخدام المياه إذا لم توجد مياه.
- انتظر على الأقل 15 ثانية قبل إزالة خزان المياه بعد الحصول على مياه أو ثلج موزع من الموزع.
- سوف يكون الصوت الناتج من خزان المياه طبيعياً عن تزويد الموزع وصانع الثلج التلقائي بالمياه. ليس علامة على وجود خلل.

صانع الثلج التلقائي

لا تتوفر هذه الخاصية إلا في بعض الطرز. تختلف هذه الخاصية وفقاً لنوع الطراز الذي تم شراؤه.

قبل استخدام صانع الثلج الموجود بالباب.

- يقوم صانع الثلج بصناعة الثلج بشكل طبيعي بعد مرور 48 ساعة تقريباً بعد التركيب الأولي للجهاز.
- إذا كان صندوق الثلج مملوئاً بشكل كامل بالثلج، سوف يتوقف إنتاج الثلج.
- صوت سقوط الثلج في صندوق الثلج طبيعي.
- إذا تم تخزين مكعبات الثلج لفترة طويلة من الوقت في صندوق الثلج، ربما تتكثف مع بعضها وقد لا يمكن فصلها بسهولة. في مثل هذه الحالة، قم بتفريغ صندوق الثلج حتى تتيح تكون ثلج جديد.

تنبيه

- من الطبيعي تصريف الماء الملين أو المتعكر بعد استبدال مرشح (فلتر) المياه. في نهاية الأمر سيكون هذا الهواء الجاري في الماء آمناً ولبون شفاف تماماً ويصلح الماء للشرب.
- قد يشمل الثلج والمياه الموزعة الأولية على جزينات أو روائح من خط التزويد بالمياه أو خزان المياه.
- إذا تم توزيع ثلج متغير لونه، تحقق من خزان المياه ومزود المياه للمصدر المحتمل. إذا استمرت المشكلة، اتصل بمركز معلومات عملاء شركة LG Electronics. لا تستخدم الثلج أو المياه حتى تتم معالجة المشكلة.

تنظيف الموزع

تنظيف مخرج الثلج والمياه

قم بمسح مخرج المياه ① أو مخرج الثلج ② بقطعة قماش نظيفة بشكل متكرر لأنها قد تتسخ بسهولة.

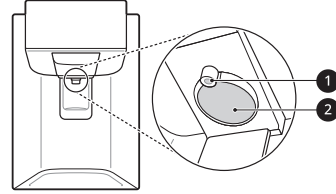

ملاحظة

- في حالة استخدام قطعة قماش من النسيج الكتاني فقد تلتصق بالمخارج.

تنظيف درج الموزع

قم بمسح المساحة كلها بقطعة قماش مبللة. قد يصبح الموزع مبللاً بسهولة بسبب الثلج أو الماء المتسكبين.



ملء خزان المياه بالماء

لا تتوفر هذه الخاصية إلا في بعض الطرز.

يحتفظ خزان المياه بالمياه الذي يتم توزيعها أو استخدامها عن طريق صانع الثلج الثلجاني لعمل ثلج.

1 قم بإزالة خزان موزع المياه عن طريق سحبه للخارج مع حمل المقبض.

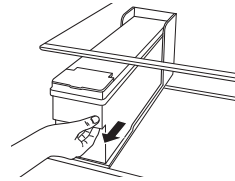

2 قم بفتح غطاء أو رأس خزان موزع المياه.

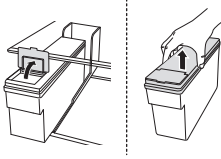

3 قم بالملء باستخدام زجاجة مياه مرشحة أو مياه مرشحة نظيفة إلى الخط المعياري الموضح بداخل خزان موزع المياه. (السعة الإجمالية: 4 لتر)

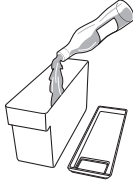

4 بعد الملء باستخدام المياه، قم بغلاق غطاء أو رأس خزان موزع المياه.

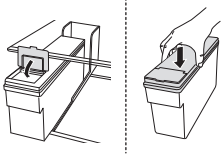

5 قم بإعادة تركيب خزان موزع المياه في رف التلاجة.

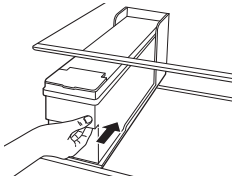

⚠ تحذير

- أملئ صانع الثلج أو خزان موزع المياه فقط بمياه صالحة للشرب.
- لا تملأ خزان المياه بالمشروبات بخلاف المياه أو تملأه بالماء الساخن.

⚠ تنبيه

- لا تستخدم قوة أو صدمة قوية عند إزالة أو تجميع خزان موزع المياه. القيام بذلك يمكن أن يسبب تلف أو إصابة.

- لتعطيل الوظيفة، اضغط مع الاستمرار على الزر **Lock** لمدة ثلاث ثوانٍ حتى يظهر الرمز  ويتم إلغاء تفعيل الوظيفة.

7 Wi-Fi

يسمح هذا الزر بتوصيل الجهاز بشبكة Wi-Fi منزلية. راجع الوظائف الذكية للحصول على معلومات حول الإعدادات الأولية لتطبيق **LG ThinQ**.

8 Water Filter*1

استبدل فلتر المياه عندما يضيء المؤشر .

9 نوع الماء والتلج

حدد وضع الموزع الذي ترغب فيه من أزرار لوحة التحكم. اضغط على مفتاح الموزع بمساعدة كوب أو وعاء آخر للحصول مكعب تلج أو ماء أو تلج مجروش.

ملاحظة

- يتم إيقاف تشغيل لوحة التحكم تلقائيًا لتوفير الطاقة.
- إذا كان هناك أي اتصال بالأصابع أو الجسم مع لوحة التحكم أثناء تنظيفها، فقد تعمل وظيفة الزر.

- عندما ينتج صانع الثلج مكعبات تلج صغيرة، أو تصبح مكعبات الثلج متكتلة مع بعضها، ربما يكون مقدار المياه الممدود لصانع الثلج منخفضًا نظرًا لعدم كفاية المياه في خزان المياه. وإذا لم يُستخدم الثلج بشكل مستمر أو كانت درجة الحرارة المحددة للمجمد دافئة جدًا، قد يتكثف الثلج مع بعضه أيضًا.

Ice and Water (موزع المياه والتلج) Dispenser

قبل استخدام موزع المياه والتلج) Ice and Water Dispenser

⚠ تنبيه

- حافظ على الأطفال بعيدًا عن الموزع لمنع الأطفال من اللعب في أو تحطيم وسائل التحكم.
- تخلص من المقادير القليلة الأولى من الثلج (حوالي 20 مكعب و7 أكواب من المياه). يكون هذا ضروري أيضًا إذا لم يتم استخدام الجهاز لفترة طويلة.
- من الطبيعي أن تصريف الماء المتعكر / الملين بعد استبدال مرشح (فلتر) المياه. وفي نهاية الأمر سيكون هذا الهواء الجاري في الماء آمنًا وبلون شفاف تمامًا ويصلح الماء للشرب أثناء هذا الانتقال.

استخدام موزع الثلج والمياه

- اضغط على زر تحديد الموزع بشكل متكرر حتى يضيء الرمز الموجود أعلى الاختيار الذي ترغب به.
- اضغط على زر الموزع ① باستخدام كوب أو حاوية أخرى للحصول مكعب تلج أو ماء أو تلج مجروش.

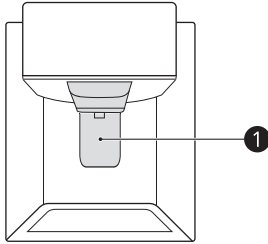

ملاحظة

- إذا قمت بفتح باب المجمد بينما يتم توزيع المياه، فسوف يتوقف التزويد بالمياه.
- إذا قمت بفتح باب وحدة التلاجة أثناء توزيع المياه، أو الثلج المكعب، أو الثلج المجروش، فسوف يتوقف التوزيع بشكل مؤقت. عند غلق الباب، سوف يستمر توزيع العنصر المحدد.
- إذا كانت حافة الكوب صغيرة، قد تتناثر المياه خارج الكأس أو الخروج منها بشكل كامل.
- استخدم كوبًا بحافة قطر ها يصل لأكثر من 68 مم عند توزيع مياه أو تلج مكعب أو تلج مجروش.

لوحة التحكم

قد تختلف لوحة التحكم الفعلية من طراز لآخر.

لوحة التحكم والوظائف

*1: لا تتوفر هذه الخاصية إلا في بعض الطرز.

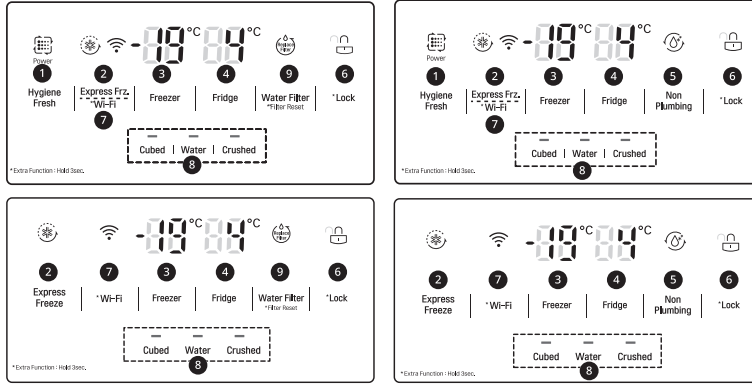

Hygiene Fresh*1 1

تقلل هذه الوظيفة من الروائح الكريهة داخل الثلاجة.

Express Freeze 2

يمكن لهذه الوظيفة تجميد كمية كبيرة من الأطعمة المجمدة أو المتلجة بسرعة.

- يتم تمكين هذه الوظيفة وتعطيلها في كل مرة تضغط فيها على الزر.
- تتوقف هذه الوظيفة بشكل تلقائي بعد مرور فترة معينة.

Freezer 3

اضغط على هذا الزر بشكل متكرر لتحديد درجة الحرارة المرغوب ضبطها من -24 درجة مئوية حتى -14 درجة مئوية.

- درجة الحرارة الأولية للمجمد هي -19 درجة مئوية.

Fridge 4

اضغط على هذا الزر بشكل متكرر لتحديد درجة الحرارة المرغوب ضبطها على 1 درجة مئوية و 7 درجة مئوية.

- درجة الحرارة الأولية للثلاجة هي 4 درجة مئوية.

ملاحظة

- تختلف درجة الحرارة الفعلية الداخلية وفقاً لحالة الطعام، حيث إن إعداد درجة الحرارة المشار إليها هي درجة الحرارة المستهدفة، وليست درجة الحرارة الفعلية داخل الجهاز.

Non Plumbing*1 5

يضيء رمز Non Plumbing (عدم الصرف) عندما يتم تركيب خزان موزع المياه بشكل صحيح.

Lock 6

يعمل على قفل الأزرار الموجودة على لوحة التحكم.

- لقفّل أزرار لوحة التحكم، اضغط مع الاستمرار على الزر Lock لمدة ثلاث ثوانٍ حتى يظهر الرمز  ويتم تفعيل الوظيفة.

حيث يمكن تخزين مجموعات صغيرة من الطعام المجمد المغلف أو الأطعمة التي يتكرر استخدامها.

6 حجيرة الباب الداخلي*1

حيث يُحفظ الطعام الذي يتم إخراجه بشكل متكرر مثل المشروبات والوجبات الخفيفة.

7 رف الزجاجات

يتم تخزين زجاجات المشروبات الطويلة أو الحاويات فيها.

⚠ تنبيه

- لا تتم بتخزين أية زجاجات أو حاويات قصيرة. فقد تسقط العناصر مما يسبب أي إصابة أو تلف في الجهاز.

8 رف الثلجة

هذا هو مكان تخزين الأطعمة المبردة والمواد الأخرى. حَزَن الأطعمة ذات الرطوبة العالية في الجزء الأمامي من الرف. يمكن تعديل ارتفاع الرف عن طريق إدخال الرف في مجرى آخر بارتفاع مختلف. سوف يختلف العدد الفعلي للأرفف من طراز لآخر.

9 مُنْتَرِ الهواء

تقلل هذه الوظيفة من الروائح الكريهة داخل حجرة الثلجة.

10 درج الوجبات الخفيفة

حيث يمكن تخزين مجموعات صغيرة من الأطعمة المبردة.

11 مُسْتَشْعِر الحرارة*1

هذا المُسْتَشْعِر يمكنه استشعار درجة حرارة وحدة الثلجة.

- الحفاظ على المسافة بين المُسْتَشْعِر والطعام ليستشعر درجة الحرارة بدقة.

12 خزان المياه*1

حيث تُخزن المياه المزودة للموزع أو صانع الثلج التلقائي. إنه يتطلب ملاً يدوياً.

13 درج الخضراوات الطازجة

حيث تُحفظ الفاكهة والخضراوات للمساعدة في الحفاظ على نضارتها بضبط جهاز التحكم بالرطوبة.

14 صندوق البيض*1

حيث يُحفظ البيض.

- لا تستخدم هذا المكان كصندوق ثلج أو تضعه على الرف أعلى الثلجة أو في درج الخضراوات.

15 درج الخضراوات

حيث تُحفظ الفاكهة والخضراوات لتبقى طازجة لأطول وقتٍ ممكن.

16 سلة باب وحدة الثلجة

عبارة عن مكان تخزين الحزم الصغيرة من الأطعمة والمشروبات وأوعية الصلصة المبردة.

الجزء الداخلي (نجمتان (**))

*1: لا تتوفر هذه الخاصية إلا في بعض الطرز.

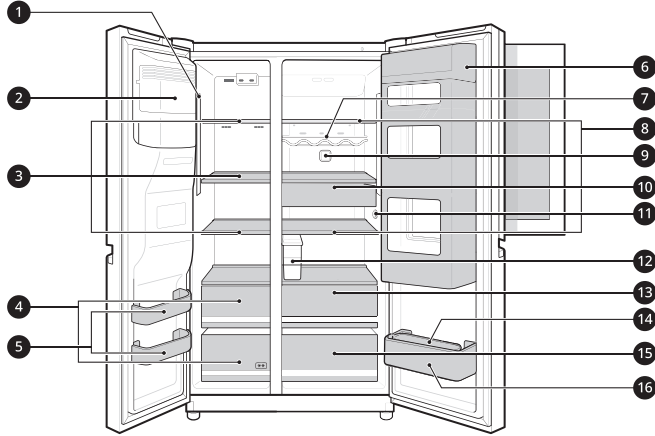
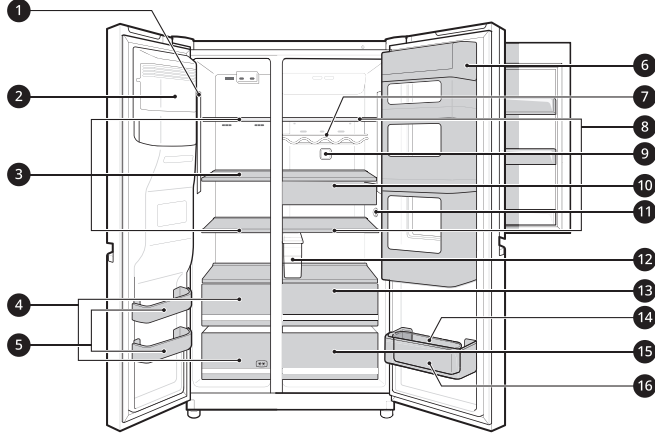

① مصباح LED

تُضيء مصابيح LED داخل الجهاز عندما تفتح الباب.

② صانع الثلج التلقائي

حيث يتم إنتاج الثلج تلقائياً وتخزينه.

③ رف المُجمد

عبارة عن مكان تخزين الأطعمة المجمدة كاللحوم والأسماك والأيس كريم.

④ درج المُجمد

عبارة عن المكان المخصص لتخزين المواد المجمدة على المدى الطويل.

⑤ سلة باب وحدة الفريزر

خواص المنتج

قد يختلف الشكل الخارجي للجهاز أو مكوناته من طراز لآخر.

الجهة الخارجية

*1: لا تتوفر هذه الخاصية إلا في بعض الطرز.

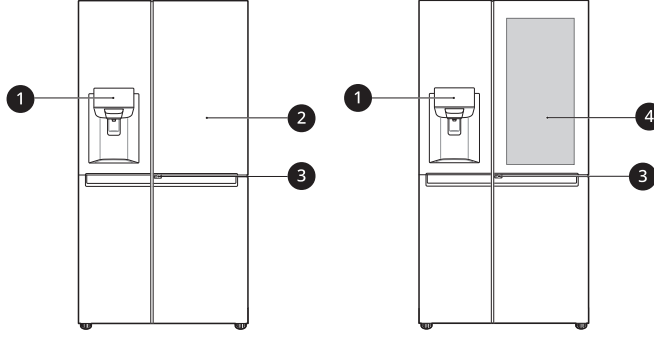

1 لوحة التحكم

اضبط درجات الحرارة في الثلاجة والمجمد، وحالة مرشح المياه ووضع الموزع.

2 الباب الداخلي*1

هذه مساحة تخزين مناسبة للأغراض التي يكثر استخدامها وتحتاج إلى الوصول إليها بسهولة.

3 رافعة الباب الداخلي*1

تفتح الباب الداخلي

4 الباب الداخلي InstaView*1

يتيح باب العرض السريع في وحدة الباب بالوصول السريع إلى عناصر الطعام المستخدمة عادةً.

أقصى سعة تجميد

- تنتج وظيفة **Express Freeze** المجمد للقيام بأقصى كفاءة تجميد له. بشكل عام، تستغرق هذه الوظيفة مدة تصل إلى 24 ساعة وسيتم إيقاف تشغيلها بشكل تلقائي.
- يجب تشغيل وظيفة **Express Freeze** لمدة ساعتين قبل وضع الأطعمة الطازجة في وحدة المجمد.
- للحصول على توزيع هواء أفضل، قم بإدخال جميع الأجزاء الداخلية مثل السلال، والأدراج، والرفوف.

تجميد الحد الأقصى لكمية الطعام

في حالة وجود كميات كبيرة من الأطعمة يراد تخزينها، يجب إخراج كل أدراج المجمد خارج الجهاز ويجب رص الأطعمة مباشرة على الأدراج في وحدة المجمد.

تنبيه

- لفك الأدراج، قم بإزالة الطعام الموجود في الأدراج أولاً ثم اسحب الأدراج بعناية. إذا لم تتبع هذه الإجراءات يمكن أن يتسبب ذلك في إصابة أو تلف الأدراج.

ملاحظة

- قد يكون شكل كل درج مختلفاً، لذا أدخلها في مواضعها الصحيحة.

حجرو ذات نجمتين

- يمكن استخدام الدرج أو سلة التخزين (*) ذات النجمتين لتخزين الثلج والطعام من -12 درجة مئوية إلى -18 درجة مئوية لفترات قصيرة.
- تُعد حجيرات الأطعمة المثلجة ذات النجمتين مناسبة لتخزين الأطعمة المثلجة مسبقاً، أو لتخزين المثلجات أو صناعتها، أو لصناعة مكعبات الثلج.
- تُعد الحجيرات ذات النجمتين غير مناسبة لتجميد الأطعمة الطازجة.

التشغيل

قبل الاستخدام

- عند تخزين الطعام في وحدة المُجمد، قم بضبط درجة حرارة المُجمد على درجة حرارة أقل من الموضحة على الطعام.
- لا تقم بتعيين درجة حرارة المُنتج على درجة أقل من اللازم.
- لا تضع الطعام بالقرب من مستشعر درجة الحرارة في وحدة التلاجة. حافظ على مسافة 3 سم على الأقل من المستشعر.
- لاحظ أن ارتفاع درجة الحرارة بعد إزالة الثلج له نطاق مسموح به في مواصفات الجهاز. إذا كنت ترغب في تقليل التأثير على تخزين الطعام بسبب ارتفاع درجة الحرارة، فقم بإغلاق أو حفظ الطعام المخزن في عدة طبقات.
- يضمن نظام إزالة الثلج تلقائياً في الجهاز خلو حجرة المُجمد من تراكم الثلج في ظروف التشغيل العادية.

تخزين الأطعمة بكفاءة

- خزن الطعام المُجمد أو الأطعمة المبردة داخل أوعية محكمة الغلق.
- تحقق من تاريخ انتهاء الصلاحية والمُصنق (تعليمات التخزين) قبل تخزين الطعام في الجهاز.
- لا تخزن الطعام لفترة طويلة من الوقت (أكثر من 4 أسابيع) إذا كان يفسد بسهولة عند درجة حرارة منخفضة.
- ضع الأطعمة المبردة أو الطعام المُجمد داخل أي من التلاجة أو المُجمد فور شرائه.
- قم بتخزين اللحوم والأسماك الطازجة في حاويات مناسبة داخل البُراد، حتى لا تلامس الأطعمة الأخرى أو تُفطر عليها.
- يمكن تخزين الأطعمة المبردة وغيرها من الأطعمة أعلى درج الخضراوات.
- تجنب إعادة تجميد أي طعام كان قد تم ذوبان تجميده بشكل كامل. تجميد أي طعام كان قد تم ذوبان تجميده بشكل كامل سوف يقلل من مذاقه وتغذيته.
- لا تفرط في ملء الجهاز. لا يمكن للهواء البارد أن يمر بشكل صحيح إذا كان الجهاز مملوئاً أكثر من الحد اللازم.
- برّد الطعام الساخن قبل التخزين. في حال وضع طعام ساخن جداً في الداخل، يمكن أن تزداد درجة الحرارة الداخلية للجهاز مما يؤثر بالسلب على الأطعمة الأخرى المخزنة في الجهاز.
- إذا قمت بضبط درجة حرارة منخفضة بشكل كبير للطعام، ربما يتجمد. لا تقم بضبط درجة حرارة أقل من درجة الحرارة المطلوبة للطعام ليتم تخزينه بشكل صحيح.
- في حال وجود حجيرات تبريد في الجهاز، لا تخزن الخضراوات والفواكه التي تحتوي على محتوى ذي رطوبة عالية في حجرة التبريد لأنها قد تتجمد بسبب انخفاض درجة الحرارة.
- في حالة حدوث انقطاع التيار الكهربائي، اتصل بشركة الكهرباء واسأل عن مدة الانقطاع.
- يجب أن تتجنب فتح الأبواب أثناء فصل الطاقة عن الجهاز.
- عندما يعود مصدر الطاقة إلى وضعه الطبيعي، تحقق من حالة الطعام.

ملاحظات التشغيل

- يجب أن يضع المستخدمون في اعتبارهم أن الصقيع قد يتكون إذا لم يُغلق الباب بالكامل، أو في حال كانت الرطوبة مرتفعة خلال الصيف.
- تأكد من وجود مسافة كافية بين الطعام المُخزن على الرف أو سلة الباب ليسمح بإغلاق الباب بالكامل.
- قد يتسبب فتح الباب لفترات طويلة في زيادة درجة الحرارة بصورة ملحوظة داخل حجيرات الجهاز.
- إذا تُرك جهاز التبريد فارغاً لفترات طويلة، فإغلقه، وقم بإزالة الثلج المتراكم فيه، ونظفه، وجفّفه، ودع الباب مفتوحاً لمنع تكون العفن داخل الجهاز.

إنذار فتح الباب

يصدر الإنذار صوتاً ثلاث مرات بفواصل زمنية مدته ثلاثين ثانية في حالة ترك الباب مفتوحاً أو لم يتم إغلاقه بإحكام في خلال دقيقة واحدة.

ملاحظة

- اتصل بمركز معلومات العملاء لشركة LG Electronics إذا استمر صوت المنبه بفواصل زمنية أكثر من ثلاثين ثانية حتى بعد قفل كل الأبواب.

كشف الأعطال

يمكن للجهاز الكشف عن المشاكل بشكل تلقائي أثناء التشغيل.

ملاحظة

- إذا تم الكشف عن مشكلة، لا يعمل الجهاز ويتم عرض رمز خطأ حتى عند الضغط على أي زر.
- إذا ظهر خطأ على الشاشة، لا تقم بإيقاف تشغيل الطاقة. واتصل فوراً بمركز معلومات عملاء شركة LG Electronics وأبلغ عن الخطأ. إذا قمت بإيقاف تشغيل الطاقة، فقد يواجه في التصليح من مركز المعلومات صعوبة في اكتشاف المشكلة.

اقتراح توفير الطاقة

- تأكد من وجود مسافة كافية بين الأطعمة المخزنة. يسمح هذا للهواء البارد بالانتشار بالتساوي ويخفض من فواتير الكهرباء.
- خزن الأطعمة الساخنة فقط بعد أن تبرد لمنع التكثف أو التجمد.

ملاحظة

- بعد توصيل سلك التيار الكهربائي (أو القابس) بمقبس، انتظر لمدة ثلاث أو أربع ساعات قبل وضع الطعام في الجهاز. إذا قمت بإضافة الطعام قبل تبريد الجهاز بالكامل، فقد يفسد الطعام.

تحريك الجهاز لنقله إلى مكان آخر

التجهيز لنقل الجهاز

- 1 قم بإخراج الطعام من داخل الجهاز.
- 2 قم بسحب قابس الكهرباء وإدخاله وتثبيته في وصلة قابس الطاقة في الجزء الخلفي أو أعلى الجهاز.
- 3 قم بتثبيت الأجزاء مثل الأرفف ومقبض الباب بشرط لمنع السقوط أثناء تحريك الجهاز.
- 4 قم بتحريك الجهاز بواسطة أكثر من شخصين بعناية. عند نقل الجهاز لمسافة طويلة، ابق الجهاز في وضع رأسي.
- 5 بعد تركيب الجهاز، قم بتوصيل قابس الطاقة في المأخذ الرئيسي لمقبس الخرج، و قم بتشغيله.

AR 15 التركيب

1 افتح الباب واستخدم مفتاح الصامولة ❶ لتتمكن من إرخاء صامولة التثبيت من خلال تدويرها يسارًا.

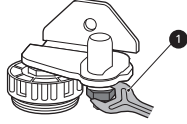

2 استخدم مفتاح الصامولة ❷ لتتمكن من تعديل ارتفاع الجهاز عن طريق تدوير سن مفصلة الضبط يسارًا أو يمينًا.

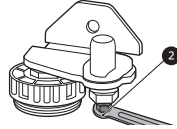

⚠ تنبيه

- لا تضبط ارتفاع باب الجهاز لأعلى من 3 مم.

3 استخدم مفتاح الصامولة ❶ لتثبيت صامولة التثبيت من خلال تدويرها يمينًا.

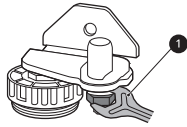

ملاحظة

- قد لا يمكن ضبط استواء بابي الثلاجة في حالة كانت الأرضية غير مستوية أو كان البناء ضعيف أو غير قوي.
- نظرًا لثقل حجم الثلاجة، فقم بتركيبها على أرضية صلبة ومستوية.
- قد تتسبب الأرضيات الخشبية في صعوبة تسوية الجهاز إذا كانت شديدة الانثناء.

تشغيل الطاقة

توصيل الجهاز

بعد تركيب الجهاز، قم بتوصيل فابس الطاقة في مقبس خرج.

ملاحظة

- مفتاح البراعي النوع B

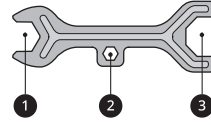

ضبط مستوى الجهاز

يحتوي الجهاز على قدمين أماميين مستويين. اضبط هذه الأقدام لتغيير الميل من الأمام إلى الخلف مثلًا أو من جانب إلى آخر. في حالة عدم استواء الجهاز، أو عند وجود صعوبة في غلق الأبواب، قم بضبط ميل الجهاز باستخدام التعليمات الواردة أدناه.

استخدم مفتاح الربط ❶ لضبط الارتفاع من خلال إدارة رجل الإستواء للييسار لرفعها أو للييمين لخفضها.

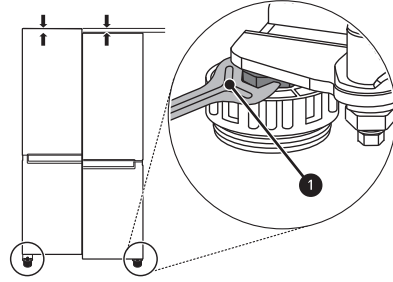

محاذاة بابي المجمد والثلاجة

في حال لم يكن باب الجهاز مستويًا، اضبط فرق الارتفاع الخاص بباب الجهاز.

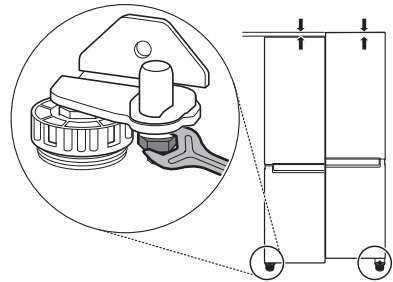

- قد تحتاج إلى شراء موصل منفصل أو محول إذا كان الصنبور لا يطابق مقاس أسنان الموصل المتوفر.

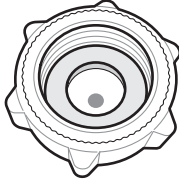

التحقق من التوصيل بالمياه

1 قم بتشغيل مزود المياه وقم بفتح الجهاز. تحقق بحذر من جميع التجهيزات لكشف أي تسريبات محتملة كنتيجة لخرابيم المياه التي تم تركيبها بشكل سيء.

2 اضغط مع الاستمرار على الزر **Water Filter** لمدة ثلاث ثوانٍ. تم تفعيل مرشح المياه الجديد.

3 ضع كوبًا تحت موزع المياه للتحقق من تدفق المياه من خلال الجهاز.

4 تحقق من أنبوب التوصيل والمفصلات من أجل التسريبات مرة أخرى.

ضبط استواء الجهاز ومحاذاة الباب

قبل البدء

إذا كانت المسافة بين الأبواب غير متساوية، فاتبع التعليمات الواردة أدناه لمحاذاة الأبواب.

ملاحظة

- يمكن أن يختلف مفتاح الربط حسب الطراز الخاص بك. سوف يتم تزويدك بمفتاح ربط إما من نوع A أو B.
- مفتاح البراغي النوع A

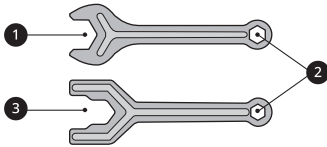

⚠ تحذير

- افصل الجهاز قبل القيام بأي عمل يتعلق بتوصيل خط المياه. فشل القيام بذلك قد يتسبب في صدمة كهربائية.
- وصل خط المياه فقط بمزود مياه باردة. فشل القيام بذلك قد يتسبب في تعطل ترشيح المياه. ضخ المياه (تدفق المياه في الأنابيب) في السبابة المنزلية يمكن أن يسبب تلف لأجزاء الجهاز ويمكن أن يؤدي إلى تسرب أو فيض المياه.
- التوصيل بمزود مياه الشرب فقط.
- توصيل خط المياه يجب تركيبه فقط بواسطة سباك مؤهل ووفقًا للقوانين واللوائح المحلية التي تنظم جودة المياه.

ملاحظة

- تركيب خط المياه هذا لا يندرج تحت ضمان الجهاز.

توصيل المياه بالجهاز

1 فك صامولة التبريد المعدنية المسننة في الجزء الخلفي من الجهاز وضعها على أحد طرفي أنبوب المياه.

2 ادفع أنبوب المياه بقوة داخل صمام السحب وأحكم ربط صامولة الطوق.

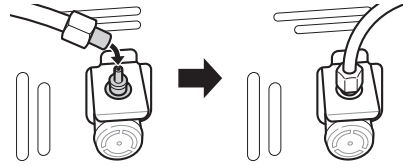

التوصيل بصنبور المياه

1 ادفع أنبوب المياه داخل فتحة موصل الصنبور المرفق بالملحقات. يجب القبض على الأنبوب بقوة أثناء دفع الموصل داخل الأنبوب.

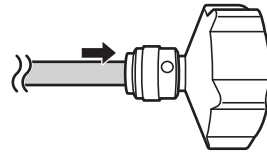

2 تأكد من تثبيت الورد المطاطية داخليًا في موصل الصنبور قبل تثبيتها على الصنبور.

ملاحظة

- فك / تجميع خطوط الإمداد بالمياه

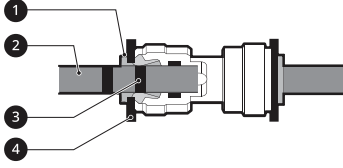

1 الطوق 2 الأنبوب 3 خط الإدخال 4 المشبك

- قم بإدخال الأنبوب برفق حتى يظهر لك خطاً واحداً من خطوط الأنبوب. ثم شد هذا الأنبوب حتى تتأكد من إحكام ربطه.

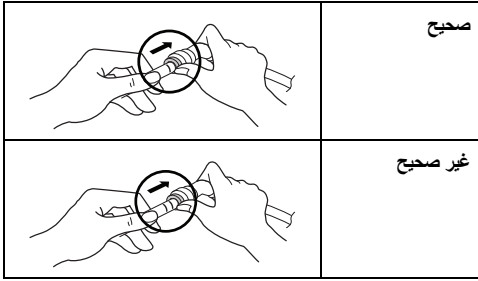

- في حال تلف طرف الأنبوب، يجب فحصه مع التنظيف للتأكد من عدم تسريبه عند إعادة تركيبه.

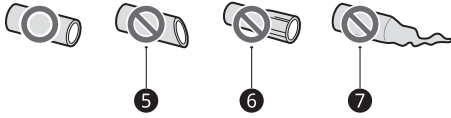

5 غير مستقيم 6 تالف 7 ممدد

توصيل خط المياه

هذا القسم غير متوفر إلا مع الطرز المزودة بموزع المياه أو الثلج.

متطلبات التزود بالمياه

يتطلب مزود المياه الباردة ضغط مياه يتراوح بين 138 كيلو باسكال و 827 كيلو باسكال (1.4-8.4 كيلو جرام ثقلي/سم²) لتشغيل موزع المياه. في حال تم تركيب الثلاجة في مكان ذي ضغط مياه منخفض (أقل من 138 كيلو باسكال)، يمكنك تركيب مضخة تعزير لتعويض الضغط المنخفض.

في حال توصيل نظام ترشيح المياه بالتناضح العكسي بمزود المياه الباردة الخاص بك، يجب أن يكون ضغط المياه بالنسبة لنظام التناضح العكسي كحد أدنى من 138 كيلو باسكال إلى 827 كيلو باسكال (1.4-8.4 كيلو جرام ثقلي/سم²)

2 قم بتدوير ذراع المفصلة 2 في اتجاه عقارب الساعة. ثم ارفع المفصلة العلوية 3 لتحريرها من مزلاج ذراع المفصلة 4.

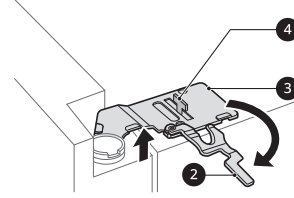
**⚠ تنبيه**

- عند رفع المفصلة وتحريرها من ذراع التثبيت المفصلي، تأكد من عدم سقوط الباب إلى الأمام. من الموصى به أن يقوم شخصين أو أكثر بإزالة الباب وإعادة تركيبه.

3 ارفع باب الثلاجة حتى ينفصل عن المجموعة المفصالية السفلية.

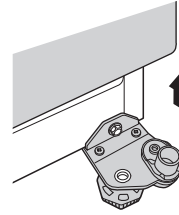
**⚠ تنبيه**

- قم بوضع الباب على سطح لا يسبب الخدوش مع جعل الجانب الداخلي متجهاً لأعلى.

إعادة تركيب باب الثلاجة والمُجمد

قم بتركيب الأبواب عكس ترتيب إجراءات الفك بمجرد مرور الجهاز من خلال كل أبواب المدخل.

⚠ تنبيه

- قم بتركيب باب الثلاجة أولاً.

إزالة باب المُجمد

1 يتم توصيل خط الإمداد بالمياه بالجزء العلوي الأيمن في الجزء الخلفي من الجهاز. قم بإيقاف توصيل الإمداد بالمياه وانفخ برفق الطوق 1 لفصل خط الإمداد بالمياه. ثم فك براغي الغطاء 2.

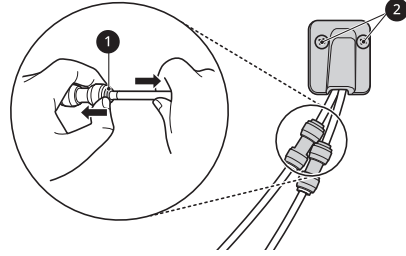

2 قم بإزالة البرغي من الغطاء المفصلي في الجزء العلوي من الثلاجة. ارفع الخطاف، الموجود أسفل الجانب الأمامي للغطاء، باستخدام مفك براغي مُسطح الرأس.

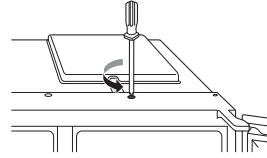

3 اسحب الأنيوب 3. قم بفك السلك الأرضي 4. قم بفصل جميع التوصيلات السلكية 5.

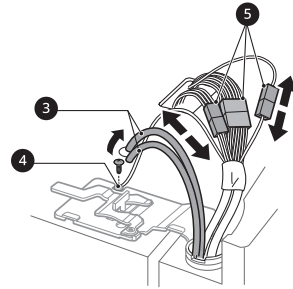

4 قم بتدوير الرافعة المفصلية 6 بعكس اتجاه عقارب الساعة. ارفع المفصلة العلوية 7 لتفصلها عن ذراع التثبيت المفصلي 8.

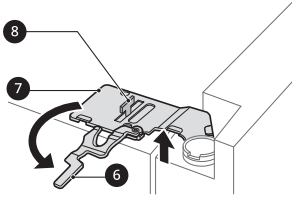

⚠ تنبيه

• عند رفع المفصلة وتحريكها من المزلّاج، تأكد من عدم سقوط الباب إلى الأمام. من الموصى به أن يقوم شخصين أو أكثر بإزالة الباب وإعادة تركيبه.

5 ارفع باب المُجمد حتى ينفصل عن المجموعة المفصلية السفلية.

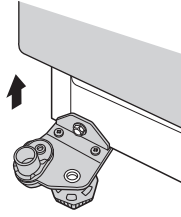

⚠ تنبيه

• قم بوضع الباب على سطح لا يسبب الخدوش مع جعل الجانب الداخلي متجهًا لأعلى.

إزالة باب الثلاجة

1 قم بفصل جميع التوصيلات السلكية 1.

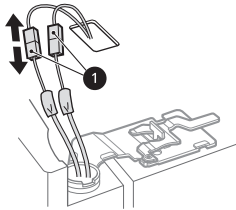

AR 11 التركيب

نطاق درجة الحرارة المحيطة "درجة مئوية"	فئة المناخ
32+ - 10+	SN (درجة الحرارة الممتدة)
32+ - 16+	N (درجة الحرارة)
**38+ - 18+ / 38+ - 16+	ST (شبه استوائي)
18+ / 43+ - 16+ / *43+ - 10+ **43+ -	T (استوائي)

* أستراليا، الهند، كينيا
** الأرجنتين، إكوادور

ملاحظة

- الأجهزة التي تندرج ضمن فئة "درجة الحرارة الممتدة" (SN) إلى درجة الحرارة "الاستوائية" (T) مخصصة للاستخدام في درجة حرارة محيطة تتراوح بين 10 و 43 درجة مئوية.

إزالة باب الثلاجة والمجمد

في حال كان باب المدخل لديك ضيقاً لمرور الجهاز من خلاله، قم بإزالة أبواب الجهاز ومرر الجهاز أفقياً.

⚠ تحذير

- افصل سلك الطاقة، أو المنصهر المنزلي، أو قاطع الدائرة قبل تركيب الأبواب أو إزالتها أو تنظيف الجهاز. قد يتسبب فشل اتباع هذه التعليمات في الوفاة أو حدوث حريق أو صدمة كهربائية.

قبل إجراء التركيب

الأبعاد والخصائص

قد تؤدي المسافة الصغيرة جداً بين الجهاز والعناصر المجاورة له إلى تدني قدرته على التجميد وزيادة تكاليف الكهرباء. يُراعى أن تكون المسافة بين ظهر الجهاز وأي حائط أكثر من 50 ملم عند تركيب الجهاز.

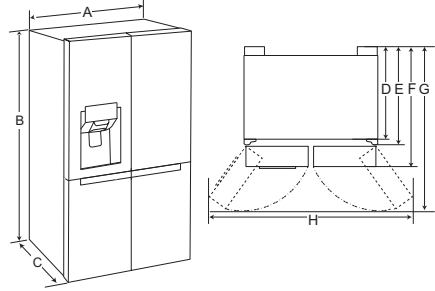

-	النوع أ (ملم)	النوع ب (ملم)
A	912	912
B	1790	1790
C	927	738
D	797	615
E	877	690
F	922	733
G	1384	1180
H	1713	1750

ملاحظة

- يمكنك تحديد نوع الجهاز عند مراجعة البطاقة الموجودة داخله.

درجة الحرارة المحيطة

- تم تصميم الجهاز للعمل ضمن نطاق محدود من درجات الحرارة المحيطة، وذلك حسب المنطقة المناخية.
- قد تتأثر درجات الحرارة الداخلية بسبب موقع الجهاز، ودرجة الحرارة المحيطة، ووتيرة فتح الباب، وما إلى ذلك.
- يمكنك العثور على فئة المناخ في ملصق التصنيف.

التركيب

نظرة عامة على المنتج

قد يختلف الشكل الخارجي للجهاز أو مكوناته من طراز لآخر.

العرض الأمامي

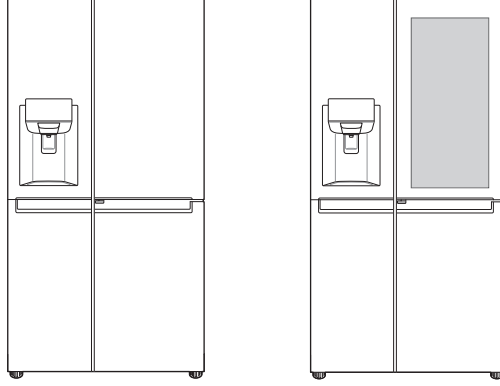

الملحقات

*1: لا تتوفر هذه الخاصية إلا في بعض الطرز.

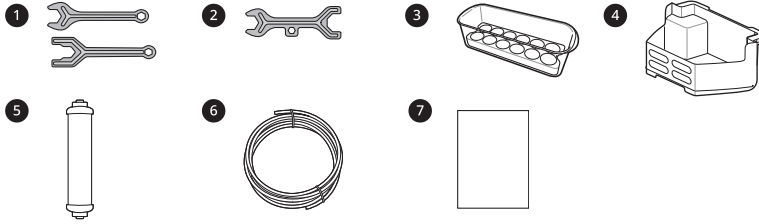

1 مفتاح البراغي A*1

2 مفتاح البراغي B*1

3 صندوق البيض*1

4 سلة المُجمد

5 Water Filter (مرشح المياه)*1

6 أنبوب المياه

7 دليل المالك

- تخلص من الثلج داخل صندوق الثلج في وحدة الفريزر أثناء انقطاع ممتد للتيار الكهربائي.

التخلص

- عند التخلص من الجهاز، قم بإزالة حشية الباب بينما تترك الرفوف والسلال في مكانها وقم بإبعاد الأطفال عن الجهاز.

تنبيه

⚠ تنبيه

للحد من مخاطر حدوث إصابات طفيفة للأشخاص، أو حدوث عطل، أو تلف للمنتج أو الممتلكات عند استخدام المنتج، يجب اتباع احتياطات السلامة الأساسية، بما فيها ما يلي:

التشغيل

- لا تلمس الطعام المجمد أو الأجزاء المعدنية في حجرة الفريزر بأيدي مبللة أو رطبة. قد يتقرح الجلد من شدة البرد.
- تجنب وضع الحاويات أو القناني أو العلب الزجاجية (خاصة تلك التي تحتوي على مشروبات غازية) داخل المجمد أو على الرفوف أو في صندوق الثلج الذي سيتعرض لدرجات حرارة دون التجمد.
- قد يتعرض الزجاج المقسّي على الجانب الأمامي من باب الجهاز أو الأرفف إلى الضرر بسبب الاصطدام. في حال كسره، تجنب لمسه باليدين.
- تجنب التعلق بأبواب الجهاز أو حجرة التخزين أو الرف، أو الصعود عليه.
- لا تخزن كمية مفرطة من زجاجات المياه أو حاويات الأطباق الجانبية على شبكات الباب.
- لا تفتح باب الجهاز أو تغلقه بقوة مفرطة.
- إذا كانت مفصلة باب المنتج تالفة أو تعمل بشكل غير سليم، فتوقف عن استخدامه واتصل بمركز خدمة LG Electronics.

- امنع الحيوانات من قضم كبل الطاقة أو خرطوم المياه.
- لا تأكل مطلقاً الأطعمة المجمدة فور إخراجها من حجرة الفريزر.
- لا تقم باستخدام كوب كريستالي رفيع أو أواني صينية عند التوزيع.
- احرص ألا تعلق يداك أو قدمك عند فتح باب الجهاز أو الباب المزدوج أو إغلاقه.

الصيانة

- لا تنظف الأغشية أو الأرفف الزجاجية بالمياه الدافئة عندما تكون باردة. قد تنكسر في حال تعرضها لتغير مفاجيء بدرجات الحرارة.
- تجنب وضع الأرفف في الاتجاه العكسي. فقد تسقط من مكانها.
- لإزالة الصقيع من الجهاز، تواصل مع مركز معلومات العملاء في شركة LG Electronics.

- يجب توصيل الجهاز بخط كهرباء يكون مخصصاً له ومزوداً بمصهر منفصل.
- تجنب استخدام مأخذ متعدد المقابس وغير مؤرض بشكل مناسب (محمول). في حال استخدام مأخذ مؤرض بشكل مناسب متعدد المقابس (محمول)، استخدم المأخذ متعدد المقابس الذي يتحمل سعة تيار تساوي أو تزيد على السعة المقننة للجهاز، واستخدمه فقط للجهاز وحده.

التشغيل

- لا تستخدم الجهاز لأي غرض (تخزين مواد طبية أو تجريبية أو للشحن) بخلاف الاستخدام لتخزين أي طعام منزلي مألوف.
- في حال اختراق المياه لأجزاء إلكترونية من الجهاز، افصل مقبس الطاقة وتواصل مع مركز معلومات العملاء في شركة LG Electronics.
- لا توصل مقبس الطاقة أثناء عاصفة رعدية أو برق شديد أو في حالة عدم استخدامه لفترة طويلة من الوقت.
- تجنب لمس قابس الطاقة أو عناصر التحكم في الجهاز بيدين مبتلئين.
- احرص على عدم ثني كابل الطاقة بشكل مفرط أو وضع شيء ثقيل عليه.
- فصل فوراً مقبس الطاقة وتواصل مع مركز معلومات العملاء في شركة LG Electronics في حال اكتشافك لصوت أو رائحة أو دخان غريب صادر من الجهاز.
- لا تضع يديك أو أشياء معدنية داخل المنطقة التي ينبعث منها الهواء البارد، أو غطاء أو جهاز يُصدر حرارة في الخلف.
- لا تستخدم قوة مفرطة أو تصطمم بالغطاء الخلفي للجهاز.
- احذر من تواجد الأطفال بالجوار عندما تفتح باب الجهاز أو تغلقه. قد يصطمم الطفل بالباب ويتسبب له بإصابة.
- تجنب خطر احتجاز الأطفال داخل الجهاز. يمكن أن يُصاب الطفل المحتجز داخل الجهاز باختناق.
- لا تضع الحيوانات الحية مثل الحيوانات الأليفة داخل الجهاز.
- لا تضع أشياء ثقيلة أو هشة أو حاويات مملوءة بسائل أو مواد قابلة للاحتراق، أو أشياء قابلة للاشتعال (مثل الشموع والمصابيح وما إلى ذلك) أو أجهزة تدفئة (مثل الأفران والسخانات وما إلى ذلك) على الجهاز.
- لا تضع أية أجهزة إلكترونية (مثل مدفأة أو هاتف محمول) داخل الجهاز.
- إذا كان هناك تسرب غاز (أيزوبوتاني، أو بروبان، أو غاز طبيعي، أو ما إلى ذلك)، فلا تلمس الجهاز أو قابس الطاقة وقم بتهوية المكان على الفور. يستخدم هذا الجهاز غاز تبريد (أيزوبوتان، R600a). على الرغم من أنه يستخدم كمية صغيرة من الغاز، إلا أنه لا يزال غازاً قابلاً للاشتعال. يمكن أن يتسبب تسرب الغاز أثناء نقل أو تركيب أو تشغيل الجهاز في نشوب حريق أو انفجار أو إصابة في حالة حدوث الشرر.
- لا تستخدم مواد قابلة للاحتراق أو قابلة للاشتعال (مواد مثل إيثر، وبززين، وكحول، ومواد كيميائية، وغاز نفضي مسال، ورذاذ قابل للاحتراق، ومبيد حشرات، ومعطر هواء، ومستحضرات تجميل، وما إلى ذلك) أو تخزينها بالقرب من الجهاز.

مخاطر الحريق والمواد القابلة للاشتعال

- في حال اكتشاف تسريب، تجنب أية أسنة لهب مكشوفة أو مصادر محتملة للاشتعال وقم بتهوية الغرفة التي يتواجد بها الجهاز لعدة دقائق. لكي تتجنب تكون خليط هواء غازي قابل للاشتعال في حال حدث تسريب في دائرة التبريد، يجب أن يتمشى حجم الغرفة المستخدم فيها الجهاز مع كمية غاز التبريد المستخدم. يجب أن تكون مساحة الغرفة 1 متر مربع لكل 8 جرام من غاز التبريد R600a داخل الجهاز.
- قد يشتعل غاز التبريد المتسرب من الأنابيب أو يتسبب في انفجار.
- يتم توضيح مقدار غاز التبريد داخل الجهاز الخاص على لوحة التعريف الموجودة داخل الجهاز.

التركيب

- عند نقل هذا الجهاز ، ينبغي توفر شخصين أو أكثر للإسكاف به بإحكام.
- قم بتركيب الجهاز على أرضية صلبة ومستوية.
- تجنب تركيب الجهاز في أماكن الرطوبة والغبار. تجنب تركيب أو تخزين الجهاز في الهواء الطلق أو في مساحة معرضة للتأثيرات الجوية كضوء الشمس المباشر أو الرياح أو المطر أو درجات الحرارة دون درجة التجمد.
- لا تضع الجهاز تحت ضوء الشمس المباشر أو تعريضه للحرارة من قبل أجهزة حرارية مثل المواقد أو المدافئ.
- احرص على عدم كشف الجزء الخلفي من الجهاز عند التركيب.
- قم بتركيب الجهاز في مكان حيث يسهل فصل قابس الطاقة عن الجهاز.
- احرص على عدم السماح لباب الجهاز بالسقوط أثناء التجميع أو التفكيك.
- احرص على عدم قطع، أو سحق، أو تدمير كبل الطاقة أثناء تجميع باب الجهاز أو تفكيكه.
- احرص على عدم توجيه مقبس الطاقة لأعلى أو السماح للجهاز أن يميل في عكس اتجاه مقبس الطاقة.
- لا تقم بتوصيل مهايئ القابس أو أية ملحقات أخرى بقابس الطاقة.
- لا تقم بتعديل سلك الطاقة أو تمديده.
- تأكد أن مقبس الخرج مؤرض بشكل صحيح، وبذلك لا يتلف سن التأريض على سلك الطاقة أو تتم إزالته من مقبس الطاقة. لمزيد من التفاصيل عن التأريض، يمكنك الاستفسار عن ذلك من مركز معلومات العملاء في شركة LG Electronics.
- يأتي هذا الجهاز مزودًا بسلك طاقة يحتوي على موصل تأريض للجهاز وقابس طاقة بوصلة تأريض. يجب توصيل قابس الطاقة بمقبس خرج مناسب مثبت ومؤرض وفقاً لجميع القوانين واللوائح المحلية.
- لا تعتمد مطلقاً إلى بدء تشغيل أي جهاز تبدو عليه أي علامات تلف. إذا ساورتك الشكوك، فاتصل بالوكيل.
- تخلص من جميع مواد التعبئة (مثل أكياس البلاستيك ومادة الستايروفوم) بعيداً عن متناول الأطفال، إذ يمكن لمواد التغليف أن تسبب الاختناق.
- لا توصّل الجهاز بمحوّل متعدد المقابس لا يوجد كابل طاقة (موصل به).

يُحذرك هذا الرمز بأن المواد القابلة للاشتعال يُمكن أن تشتعل أو أن ينشب عنها حريق في حالة عدم توخي الحذر.



- يحتوي هذا الجهاز على كمية صغيرة من وسيط تبريد الأيزوبوتان (R600a)، ولكنه قابل للاشتعال أيضًا. عند نقل وتركيب الجهاز، يجب توخي الحذر لضمان عدم تعرض أجزاء من دائرة التبريد للتلف.
- يتطلب غاز التبريد وغاز المادة العازلة القابل للاشتعال المستخدمان بالجهاز إجراءات خاصة للتخلص منهما. استشر وكيل الخدمة أو شخصًا مؤهلاً بشكل مماثل قبل التخلص منهما.
- لا تتلف دائرة غاز التبريد.
- في حالة تلف سلك الطاقة أو ارتخاء فتحة المقبس، لا تستخدم سلك الطاقة واتصل بمركز خدمة معتمد.
- لا تضع المآخذ المحمولة متعددة المخرج/المقابس أو أسلاك التيار الكهربائي المحمولة خلف الجهاز.
- أدخل قابس الطاقة بإحكام في مقبس الخرج بعد إزالة أي رطوبة أو غبار بشكل كامل.
- احرص دائمًا على عدم فصل الطاقة عن الجهاز من خلال شد كابل الطاقة. وإخراج قابس الطاقة من مقبس الخرج احرص دائمًا على الإمساك به بإحكام قبل أن تقوم بجذبه في وضعية مستقيمة.
- حافظ على خلو فتحات التهوية الموجودة على الغلاف الخارجي أو بالهيكل المدمج للجهاز، من العوائق.
- لا تقم بتخزين المواد المتفجرة مثل غلب الأيروسول ذات الدافع القابل للاشتعال داخل هذا الجهاز.
- لا تقم بإمالة الجهاز لدفعه أو جذبه عند نقله.
- تأكد عند وضع الجهاز من أن سلك التيار الكهربائي غير عالق أو تالف.
- لا تستخدم الأجهزة الميكانيكية أو غيرها من الوسائل لتسريع عملية إذابة الثلج.
- لا تستخدم مجفف الشعر لتجفيف الجهاز من الداخل أو تضع شمعة بالداخل لإزالة الروائح.
- لا تستخدم أجهزة كهربائية داخل الثلاجة.
- احرص ألا يعلق جزء من الجسد مثل اليد أو القدم أثناء تحريك الجهاز.
- افصل سلك الطاقة قبل تنظيف الجهاز أو تبديل المصباح الداخلي (حيث يتوجب تركيبه).
- لا تقم برش المياه أو المواد القابلة للاشتعال (معجون الأسنان، والكحول، ومُخفف الدهان، والبنزين، والوسائل القابلة للاشتعال، ومواد التنظيف وما إلى ذلك) على الجزء الداخلي أو الخارجي من الجهاز لتنظيفه.
- لا تنظف الجهاز بفرش، أو قطع ملابس، أو الإسفنج ذات الأسطح الخشنة أو تلك المصنوعة من مادة معدنية.
- يجب أن يقوم فقط موظف خدمة مؤهل من مركز خدمة شركة LG Electronics بتفكيك الجهاز أو إصلاحه أو تعديله. تواصل مع مركز معلومات العملاء في شركة LG Electronics في حال كنت تنقل الجهاز وتقوم بتركيبه في موقع مختلف.

إرشادات السلامة

اقرأ كل التعليمات قبل الاستخدام

يتمثل الغرض من إرشادات السلامة التالية في الحيلولة دون وقوع المخاطر غير المتوقعة أو الأضرار الناجمة عن التشغيل غير الآمن أو غير الصحيح للمنتج. يتم تقسيم الإرشادات إلى "تحذير" و "تنبيه" على النحو الموضح أدناه.

رسائل السلامة

يتم عرض هذا الرمز للإشارة إلى الأمور وعمليات التشغيل التي يمكن أن تسبب مخاطر، فاحرص على قراءة الجزء الذي يحمل هذا الرمز بعناية واتبع الإرشادات لتجنب المخاطر.



تحذير



يشير هذا إلى أن عدم اتباع الإرشادات قد يسبب وقوع إصابة خطيرة أو الوفاة.

تنبيه



يشير هذا إلى أن عدم اتباع الإرشادات قد يتسبب في وقوع إصابة طفيفة أو تلف المنتج.

تحذير



لنقليل مخاطر وقوع انفجار، أو نشوب حريق، أو حدوث وفاة، أو التعرض لصدمة كهربائية، أو حدوث إصابة، أو حروق للأشخاص عند استخدام المنتج، يجب اتباع احتياطات السلامة الأساسية، بما فيها ما يلي:

السلامة الفنية

- هذا الجهاز غير مخصص لاستخدام الأفراد (بما في ذلك الأطفال) الذين يعانون من نقص في قدراتهم البدنية أو الحسية أو العقلية، أو ليس لديهم خبرة ومعرفة، ما لم يتم الإشراف عليهم أو تقدم لهم الإرشادات المتعلقة باستخدام الجهاز من قبل شخص مسؤول عن سلامتهم، كذلك يجب الإشراف على الأطفال للتأكد من عدم عبثهم بالجهاز.
- هذا الجهاز مُخصص للاستخدام المنزلي والاستخدامات المشابهة فقط. يجب ألا يتم استخدامه للأغراض التجارية، أو أغراض تقديم الطعام، أو لأي استخدام متنقل كبيت متنقل أو قارب.

32	التنظيف
32	Water Filter (مرشح المياه)
35	استكشاف الأعطال وإصلاحها
35	قبل الاتصال للحصول على الخدمة
41	معلومات

جدول المحتويات

قد يحتوي هذا الدليل على صور أو محتوى يختلف عن الطراز الذي قمت بشرائه.
يخضع هذا الدليل للمراجعة من الشركة المصنعة.

4..... إرشادات السلامة

- 4 اقرأ كل التعليمات قبل الاستخدام.
- 4 تحذير
- 8 تنبيه

10..... التركيب

- 10 نظرة عامة على المنتج
- 11 قبل إجراء التركيب
- 11 إزالة باب التلاجة والمجمد
- 13 توصيل خط المياه
- 14 ضبط استواء الجهاز ومحاذاة الباب
- 15 تشغيل الطاقة
- 16 تحريك الجهاز لنقله إلى مكان آخر

17..... التشغيل

- 17 قبل الاستخدام
- 19 خواص المنتج
- 22 لوحة التحكم
- 23 (موزع المياه والتلج) Ice and Water Dispenser
- 25 صانع الثلج التلقائي
- 26 الباب الداخلي
- 27 InstaView
- 28 درج المجمد والتلاجة
- 28 الرف
- 29 سلة باب وحدة المجمد والتلاجة

30..... الوظائف الذكية

- 30 تطبيق LG ThinQ
- 31 التشخيص الذاتي

32..... الصيانة



QJS دليل المالك الثلاجة والمُجمد

قبل البدء في تركيب الجهاز، اقرأ هذه التعليمات بعناية. حيث سييسط ذلك عملية التركيب ويضمن تركيب الجهاز بشكل صحيح وأمن. واحتفظ بهذه التعليمات بالقرب من المنتج بعد التركيب للرجوع إليها في المستقبل.



العربية AR

www.lg.com

حقوق النشر 2019 إل جي للإلكترونيات. كل الحقوق محفوظة



MFL71401504
Rev.00_120919