

امسح كود QR للإطلاع على الدليل.



دليل المالك

WASHTOWER

قبل البدء في تركيب الجهاز، اقرأ هذه التعليمات بعناية. حيث سييسط ذلك عملية التركيب ويضمن تركيب الجهاز بشكل صحيح وآمن. واحتفظ بهذه التعليمات بالقرب من المنتج بعد التركيب للرجوع إليها في المستقبل.



العربية

WT1310BRP

www.lg.com

حقوق النشر 2024-2026 إل جي للإلكترونيات. كل الحقوق محفوظة



MFL72076822

Rev.02_031826

جدول المحتويات

قد يحتوي هذا الدليل على صور أو محتوى يختلف عن الطراز الذي قمت بشرائه.
يخضع هذا الدليل للمراجعة من الشركة المصنعة.

إرشادات السلامة

- 4.....اقرأ جميع الإرشادات قبل الاستخدام.
4.....تحذير.....
8.....المحافظة على البيئة.....

التركيب

- 9.....الأجزاء والمواصفات.....
13.....متطلبات مكان التركيب.....
14.....فتح تغليف الجهاز.....
15.....توصيل خرطوم إمداد الماء.....
17.....تركيب خرطوم التصريف.....
19.....ضبط مستوى الجهاز.....

العملية-الغسالة

- 21.....نظرة عامة على التشغيل.....
22.....تجهيز حمولة الغسيل.....
22.....إضافة المنظفات والمواد المنعمة.....
25.....لوحة التحكم وجدول البرامج.....
30.....خيارات ووظائف إضافية.....

العملية-المجفف

- 33.....نظرة عامة على التشغيل.....
34.....تحضير الغسيل.....
36.....لوحة التحكم وجدول البرامج.....
40.....خيارات ووظائف إضافية.....

الوظائف الذكية

- 42.....استخدام تطبيق LG ThinQ.....
44.....Smart Diagnosis (التشخيص الذكي).....

الصيانة

- 45.....غسالة.....
48.....مجفف.....

استكشاف الأعطال وإصلاحها

52.....	غسالة.....
57.....	مجفف.....
61.....	شائع.....

إرشادات السلامة

اقرأ جميع الإرشادات قبل الاستخدام

يتمثل الغرض من إرشادات السلامة التالية في الحيلولة دون وقوع المخاطر غير المتوقعة أو الأضرار الناجمة عن التشغيل غير الآمن أو غير الصحيح للمنتج. يتم تقسيم الإرشادات إلى "تحذير" و"تنبيه" على النحو الموضح أدناه.

رسائل السلامة

يتم عرض هذا الرمز للإشارة إلى الأمور وعمليات التشغيل التي يمكن أن تسبب مخاطر، فاحرص على قراءة الجزء الذي يحمل هذا الرمز بعناية واتباع الإرشادات لتجنب المخاطر.



تحذير



يشير هذا إلى أن عدم اتباع الإرشادات قد يسبب وقوع إصابة خطيرة أو الوفاة.

تنبيه



يشير هذا إلى أن عدم اتباع الإرشادات قد يتسبب في وقوع إصابة طفيفة أو تلف المنتج.

تحذير

تحذير

• لتقليل مخاطر وقوع انفجار، أو نشوب حريق، أو حدوث وفاة، أو التعرض لصدمة كهربائية، أو حدوث إصابة، أو حروق للأشخاص عند استخدام المنتج، يجب اتباع احتياطات السلامة الأساسية، بما فيها ما يلي:

السلامة الفنية

- هذا الجهاز غير مخصص لاستخدام الأفراد (بما في ذلك الأطفال) الذين يعانون من نقص في قدراتهم البدنية أو الحسية أو العقلية، أو ليس لديهم خبرة ومعرفة، ما لم يتم الإشراف عليهم أو تقدم لهم الإرشادات المتعلقة باستخدام الجهاز من قبل شخص مسؤول عن سلامتهم.
- كذلك يجب الإشراف على الأطفال للتأكد من عدم عبثهم بالجهاز.
- يجب أن يتراوح ضغط إدخال المياه ما بين 50 كيلو باسكال و 800 كيلو باسكال.
- استخدم خرطومًا جديدًا أو مجموعة الخرطوم المرفقة مع الجهاز. علمًا بأن إعادة استخدام الخرطوم القديمة قد تؤدي إلى تسرب المياه وبالتالي تلف الممتلكات.
- يجب عدم إعاقة فتحات التهوية بوضع سجادة.

- لا تجفف الأغراض غير المغسولة في الجهاز.
- يجب استخدام المواد المنعمة للقماش أو المنتجات المشابهة كما هو محدد بتعليمات المواد المنعمة للقماش.
- أفرغ جميع الأغراض من الجيوب مثل القداحات والتقاب.
- لا توقف أبدًا الجهاز قبل انتهاء دورة التجفيف ما لم يتم إزالة جميع الأغراض بسرعة ونشرها بحيث تتبدد الحرارة.
- لا يتم استخدام الجهاز في حالة استعمال المواد الكيميائية الصناعية في التنظيف.
- يجب أن تغسل الأغراض المتسخة بمواد مثل زيوت الطهي، والزيوت النباتية، والأسيتون، والكحول، والبنزين، والكبروسين، ومزيلات البقع، وزيت التربنتين، والشمع، ومزيلات الشمع، في ماء ساخن مع كمية إضافية من المنظف قبل تجفيفها في الجهاز.
- لا تشرب الماء المكثف. قد يؤدي القيام بذلك إلى الإصابة بالأمراض التي تنقلها الأغذية.
- في حالة تلف سلك الإمداد، يجب استبداله من قبل الشركة المصنعة أو وكلاء الخدمة التابعين لها أو شخص مؤهل مماثل لتجنب الخطر.
- يجب تنظيف فلتر الوبر بشكل متكرر.
- يجب عدم ترك الوبر يتراكم حول الجهاز.
- لا ترش منظف التنظيف الجاف مباشرة على الجهاز أو تستخدم الجهاز لتجفيف الملابس المتبقية بمنظف التنظيف الجاف.
- لا تجفف الملابس الملطخة بمواد زيتية. لا يمكن إزالة البقع الزيتية (بما في ذلك زيوت الطعام) عن الملابس تمامًا حتى بعد غسلها بالماء.
- يجب عدم تزويد الجهاز من خلال جهاز تحويل خارجي، مثل مؤقت، أو توصيله بدائرة يتم تشغيلها وإيقافها بانتظام بواسطة أداة مساعدة.
- قم بإزالة الملابس من المنتج فورًا عند اكتمال التجفيف أو انقطاع التيار الكهربائي أثناء عملية التجفيف. قد يؤدي ترك الملابس التي تم تجفيفها في الجهاز دون مراقبة إلى نشوب حريق. قد يؤدي عدم نزع الملابس من الجهاز بعد التجفيف إلى نشوب حريق. انزع الملابس فور تجفيفها، ثم علقها أو افردها لتبرد.
- هذا الجهاز غير مخصص إلا للاستخدام في الأغراض المنزلية فقط.

السعة القصوى

تبلغ السعة القصوى المقرر استخدامها للملابس الجافة في بعض الدورات **غسيل (13 كجم)/تجفيف (10 كجم)**.

التركيب

- لا تحاول أبدًا تشغيل هذا الجهاز إذا كان تالفًا، أو به عطل، أو مفككًا بشكل جزئي، أو به أجزاء مفقودة أو محطمة، بما في ذلك سلك أو قابس تالف.

- عند نقل هذا الجهاز، ينبغي توفر شخصين أو أكثر للإمساك به بإحكام.
- تجنب تركيب الجهاز في أماكن الرطوبة والغبار. تجنب تركيب أو تخزين الجهاز في الهواء الطلق أو في مساحة معرضة للتأثيرات الجوية كضوء الشمس المباشر أو الرياح أو المطر أو درجات الحرارة دون درجة التجمد.
- تأكد من أن قابس الطاقة موصل بشكل كامل بأخذ التيار الكهربائي.
- لا تقم بتوصيل الجهاز بمقابس متعددة أو لوحات تحكم بالكهرباء أو كبل تمديد للطاقة.
- لا تقم بتعديل قابس الطاقة المتوفر مع الجهاز. إذا لم يكن القابس مناسبًا لمأخذ التيار، فيمكنك تثبيت مأخذ تيار مناسب من خلال كهربائي مؤهل.
- يأتي هذا الجهاز مزودًا بسلك طاقة يحتوي على موصل تأريض للجهاز (مسمار تأريض) وقابس طاقة بوصلة تأريض. يجب توصيل قابس الطاقة بمأخذ تيار كهربائي مناسب مثبت ومؤرض وفقًا لجميع القوانين واللوائح المحلية.
- يمكن أن يؤدي التوصيل غير المناسب لموصل تأريض للجهاز إلى خطر التعرض لصدمة كهربائية. استشر كهربائيًا أو موظف خدمة مؤهلًا إذا كان لديك أي شك حول ما إذا كان الجهاز مؤرضًا بشكل صحيح أم لا.
- يجب عدم تركيب هذا الجهاز خلف باب قابل للقفل، أو باب منزلق، أو باب مزود بمفصلة على الجانب المقابل للجهاز، حيث يؤدي هذا إلى إعاقة فتح باب الجهاز بالكامل.
- أحكم ربط خرطوم التصريف لتجنب فصله.
- في حالة تلف سلك الطاقة أو ارتخاء فتحة المقبس، لا تستخدم سلك الطاقة واتصل بمركز خدمة معتمد.

التشغيل

- لتجنب كسر زجاج الباب، لا تضغط بشدة على الباب عند الإغلاق.
- لا تستخدم أي أدوات حادة مع لوحة التحكم لتشغيل الجهاز.
- لا تحاول فصل أي لوح من الألواح أو فك الجهاز.
- تجنب إصلاح أو استبدال أي جزء من الجهاز. يجب إجراء جميع التصليحات والخدمة من خلال موظف خدمة مؤهل إلا إذا أوصى دليل المالك الحالي بغير ذلك بشكل محدد. استخدم فقط أجزاء المصنع المعتمدة.
- لا تضغط على الباب للأسفل بشدة عندما يكون باب الجهاز مفتوحًا.
- لا تضع الحيوانات الحية مثل الحيوانات الأليفة داخل الجهاز.
- لا تقم بغسل السجاد أو الأبطسة أو الأحذية أو الأغطية الخاصة بالحيوانات الأليفة أو الألعاب المحشوة أو أي عناصر أخرى بخلاف الملابس والملاءات في هذه الغسالة.
- حافظ على المنطقة الموجودة أسفل الجهاز وحوله خالية من المواد القابلة للاحتراق مثل الكتان، والورق، وقطع القماش، والمواد الكيميائية، وما إلى ذلك.

- لا تترك باب الجهاز مفتوحًا. حيث يمكن أن يتعلق الأطفال بالباب أو يزحفوا إلى داخل الجهاز، مما قد يسبب التلف أو التعرض للإصابة.
- لا تضع أو تغسل أو تجفف الأغراض التي تم تنظيفها أو غسلها أو نقعها أو اتسخت بمواد قابلة للاشتعال أو قابلة للاحتراق (مثل الشمع ومزيلات البقع الشمعية والزيت والطلاء والجازولين ومزيلات الشحوم ومذيبات التنظيف الجاف والكيروسين والبنزين ومزيلات البقع وزيت التربنتين والزيوت النباتية وزيوت الطهي والأسيتون والكحول، وما إلى ذلك). فقد يتسبب الاستخدام غير السليم في نشوب حريق أو وقوع انفجار.
- لا يجب تنظيف الأغراض مثل المطاط الرغوي (رغوة مطاطية) أو قبّاعات الاستحمام أو المنسوجات المضادة للمياه أو الأغراض والملابس المدعومة بالمطاط أو الوسائد المزودة بحشيات المطاط الرغوي في الجهاز.
- لا تستخدم مواد قابلة للاحتراق أو قابلة للاشتعال (مثل الإيثر، والبنزين، والكحول، والمواد الكيميائية، والغاز النفطي المسال، والرداذ قابل للاحتراق، والجازولين، ومخفيف الدهان "النتنر"، والمواد البترولية، ومبيد الحشرات، ومعطر الهواء، ومستحضرات التجميل، وما إلى ذلك) أو تخزينها بالقرب من الجهاز.
- لا تقرب أبدًا من الجهاز في أثناء تشغيله. انتظر حتى يتوقف حوض الغسل تمامًا.
- يجب عدم لمس الباب أثناء البرامج ذات درجة الحرارة المرتفعة.
- في حال تسرب المياه أو فيضها من الجهاز، أفضل مقبس الطاقة واتصل بمركز LG Electronics لتقديم المعلومات إلى العملاء.
- أغلق صنابير المياه لتحرير الضغط عن الخراطيم والصمامات والحد من التسرب عند حدوث قطع أو تمزق. تأكد من حالة خراطيم تغذية الماء حيث يجب استبدالها بعد 5 سنوات.
- في حالة وجود تسرب غاز (أيسوبوتين، أو البروبان، أو الغاز الطبيعي، أو ما إلى ذلك) في المنزل، لا تلمس الجهاز أو قابس الطاقة وقم بتهوية المنطقة على الفور.
- لا يمكنك استخدام خرطوم التصريف أو خرطوم الإدخال في حالة تجمدهما خلال فصل الشتاء إلا بعد الذوبان.
- احفظ جميع منظفات الغسيل، والمواد المنعمة، والمبيضات بعيدًا عن متناول الأطفال.
- تجنب لمس قابس الطاقة أو عناصر التحكم في الجهاز بيدين مبتلئين.
- احرص على عدم ثني كابل الطاقة بشكل مفرط أو وضع شيء ثقيل عليه.
- تجنب لمس أي مياه تم تصريفها من الجهاز أثناء الغسل.
- تأكد من عمل التصريف بشكل صحيح. في حال عدم التصريف بشكل صحيح، قد يؤدي ذلك إلى غمر أرضيتك بالمياه.
- عندما تكون درجة حرارة الهواء مرتفعة ودرجة حرارة الماء منخفضة، قد يحدث تكثيف ومن ثم يؤدي إلى ابتلال الأرض.
- امسح الغبار أو الأتربة من على أجزاء تلامس قابس الطاقة.

الصيانة

- افصل الطاقة عن الجهاز قبل تنظيفه. لا يؤدي ضبط عناصر التحكم إلى إيقاف أو إلى وضع الاستعداد إلى فصل الطاقة عن هذا الجهاز.
- أدخل قابس الطاقة بإحكام في مأخذ التيار الكهربائي بعد الإزالة الكاملة لأي رطوبة أو غبار.
- لا تقم برش الماء داخل الجهاز أو خارجه لتنظيفه.
- احرص دائماً على عدم فصل الطاقة عن الجهاز من خلال شد كابل الطاقة. احرص دائماً على الإمساك به بإحكام وقم بجذبه من مأخذ التيار الكهربائي في وضعية مستقيمة.
- يجب أن يقوم فقط موظف خدمة مؤهل من مركز خدمة شركة LG Electronics بتفكيك الجهاز أو إصلاحه أو تعديله. تواصل مع مركز معلومات العملاء في شركة LG Electronics في حال كنت تنقل الجهاز وتقوم بتركيبه في موقع مختلف.

التخلص

- قبل التخلص من جهاز قديم، قم بفصله. اقطع الكابل الموجود خلف الجهاز مباشرة لمنع سوء استخدامه.
- تخلص من جميع مواد التعبئة (مثل أكياس البلاستيك ومادة الستايروفوم) بعيداً عن متناول الأطفال، إذ يمكن لمواد التغليف أن تسبب الاختناق.
- قم بإزالة الباب قبل التخلص من هذا الجهاز تفادياً لخطر احتباس الأطفال أو الحيوانات الصغيرة بداخله.

المحافظة على البيئة

يحتوي هذا المجفف على غازات الاحتباس الحراري المفلورة

R134a (GWP: 1430) : 0.500 كجم / 0.715 طن مكافئ ثاني أكسيد الكربون. محكم الإغلاق.

التركيب

الأجزاء والمواصفات

ملاحظة

• يُمكن تغيير الشكل والمواصفات دون الإخطار بذلك من أجل تحسين جودة الجهاز.

الشكل الأمامي

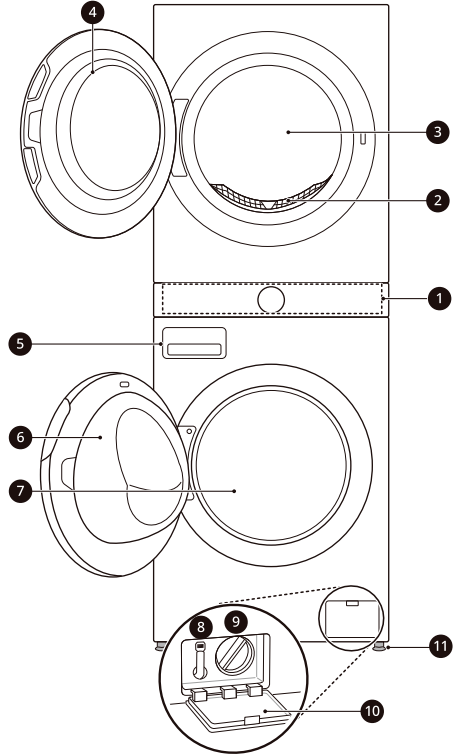

1 لوحة التحكم

2 فلتر الوبر

3 حوض المجفف

4 باب المجفف

5 درج موزع المنظف

6 باب الغسالة

7 حوض الغسالة

8 خرطوم التصريف

9 فلتر مضخة التصريف

10 غطاء فلتر مضخة التصريف

11 أقدام التسوية

شكل الجهاز من الخلف

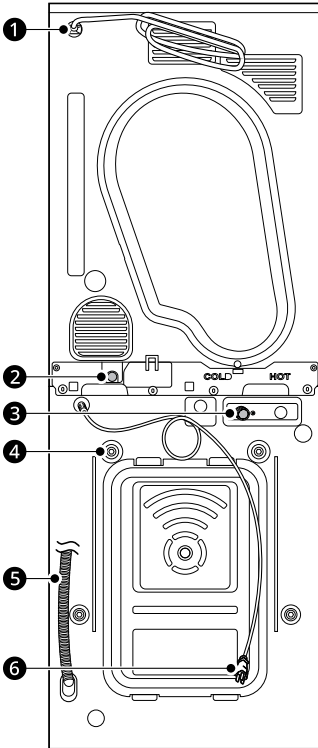

1 سلك الطاقة (للمجفف)

2 فتحة التصريف (للمجفف)

3 إمداد الماء البارد (للغسالة)

4 مسامير النقل

5 خرطوم التصريف (للغسالة)

6 سلك الطاقة (للغسالة)

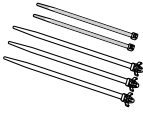

1

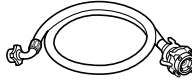

2

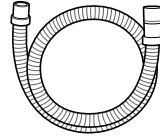

3

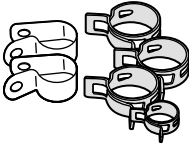

4



5

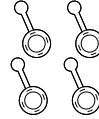

6

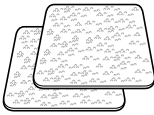

7



8

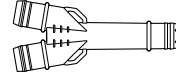

9



10

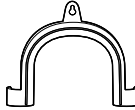

11

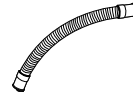

12

خرطوم تصريف المياه (للمجف)	3	توصيل خرطوم الإمداد (للغسالة)	2	روابط الكابلات (5 قطع)	1
أغطية لتغطية فتحات مسامير النقل	6	مفتاح ربط	5	مشابك	4
موصل خرطوم التصريف	9	براغي (2 قطع)	8	شرائح مانعة للانزلاق	7
خرطوم تصريف قصير	12	دعامة مرفقية لتثبيت خرطوم التصريف ^{1*}	11	رف تجفيف ^{1*}	10

1* هذا الملحق متاح في بعض الطرازات فقط.

ملاحظة

• قد تختلف الصور الموجودة في هذا الدليل عن المكونات الفعلية والملحقات التي تخضع للتغيير من قبل الشركة المصنعة دون إشعار مسبق لأغراض تحسين المنتج.

ملاحظة

- تختلف الملحقات المرفقة تبعاً للموديل الذي اشتريته.

المواصفات

الطراز	WT1310BRP
مصدر الطاقة	220-240 فولت، 50 هرتز
الأبعاد (العرض × العمق × الارتفاع)	600 مم × 660 مم × 1655 مم
وزن المنتج	128 كجم
الحد الأقصى للطاقة	1900 - 2250 وات (غسيل) / 1000 وات (تجفيف)
ضغط ماء الإدخال المسموح به	50 كيلو باسكال - 800 كيلو باسكال (0.5 - 8.0 كجم ثقلي/سم ²)
درجة الحرارة المسموح بها	5 - 35 درجة مئوية

166 سم	H
177 سم	H'

متطلبات مكان التركيب

تحقق من المعلومات التالية قبل تركيب الجهاز للتأكد من تركيبه في المكان الصحيح.

مكان التركيب

- يجب تركيب هذا الجهاز على أرضية ثابتة وذلك للحد من حدوث اهتزاز أثناء دورة الدوران. الأرضية الخرسانية هي أفضل اختيار، فهي أقل عرضة للاهتزاز الذي يحدث أثناء دورة الدوران مقارنةً بالألواح الأرضية أو الأسطح المغطاة بالسجاد.
- إذا كان من المستحيل تجنب وضع الجهاز بجانب موقد غاز أو موقد يعمل بالفحم، فيجب وضع عازل (850 × 600 مم) مغطى برفائق الألمنيوم على الجانب المواجه للفرن أو الموقد بين الجهازين.
- تأكد عند تركيب الجهاز من سهولة وصول المهندس إليه في حالة تعطله.
- عند تركيب الجهاز، اضبط كل الأقدام الأربعة باستخدام مفتاح صواميل النقل الموفرة لضمان استقرار الجهاز.

التركيب الأرضي

1* أدنى مساحة للتثبيت

لضمان خلوص كافٍ لخرائط إدخال المياه وخرطوم التصريف وتدفق الهواء، اترك الحد الأدنى من الخلوص على الجانبين وخلف الجهاز. تأكد من السماح بقوابل الجدران أو الأبواب أو الأرضيات التي قد تزيد من الخلوص المطلوب.

يكون الصنبور في الخلف عند وضع الجهاز.

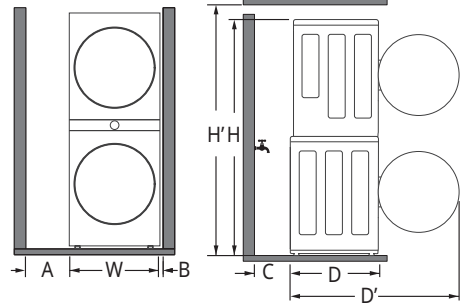

30 سم ^{1*}	A
60 سم	W
5 سم	B
20 سم	C
66 سم	D
118 سم ^{1*}	D'

يكون الصنبور على الجانب عند وضع الجهاز.

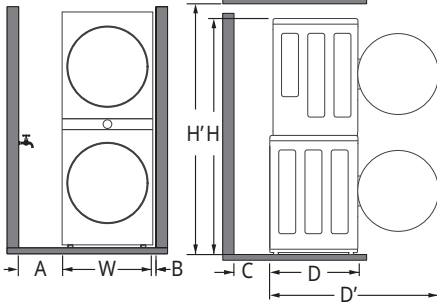

15 سم ^{1*}	A
60 سم	W
5 سم	B
10 سم	C
66 سم	D
118 سم ^{1*}	D'
166 سم	H
177 سم	H'

تحذير

- لا يستخدم هذا الجهاز إلا للأغراض المنزلية فقط ولا ينبغي استخدامه في الاستخدامات المتتقلة.

ملاحظة

- لا تحاول أبداً تسوية أي أرضية غير مستوية بوضع قطع من الخشب أو الورق المقوى أو مواد مشابهة تحت الجهاز.

التهوية

الفجوة أو تحت العداد

تأكد من عدم إعاقة السجاد أو البساط أو ما إلى ذلك لدوران الهواء حول الجهاز.

في الغزاة

يجب أن يحتوي باب الغزاة على فئحتين (بفتحات تهوية)، مساحة كل منهما لا تقل عن 387 سم²، وتقع على بعد 8 سم من أسفل وأعلى الباب.

درجة الحرارة المحيطة

لا تركيب الجهاز في غرف يمكن أن تصل درجة حرارتها إلى التجمد، حيث يمكن أن تتفجر الخرطوم المتجمدة تحت الضغط. يمكن أن تقل كفاءة وحدة التحكم الإلكترونية في ظل درجات الحرارة الأقل من درجة التجمد.

ملاحظة

- في حالة الحصول على الجهاز في الشتاء وكانت درجات الحرارة أقل من درجة التجمد، فضع الجهاز في درجة حرارة الغرفة لبضع ساعات قبل تشغيله.
- يعمل الجهاز بشكل أفضل عند درجة حرارة الغرفة 23 درجة مئوية.

ملاحظة

- يمكن شراء أكواب مطاطية (رقم القطعة MJB65174401، MJB65174501) من مركز خدمة LG.

التوصيلات الكهربائية

- لا تستخدم سلك إطالة ولا محولاً مزدوجاً.
- احرص دائماً على فصل الجهاز وإيقاف إمداد الماء بعد الاستخدام.
- يتعين توصيل الجهاز بمقبس مؤرض وفقاً للوائح توصيل الأسلاك الكهربائية الحالية.
- يجب وضع الجهاز بحيث يمكن الوصول إلى المقابس بسهولة.
- يجب أن يكون مأخذ التيار الكهربائي بطول 1 متر من كلا جانبي الجهاز.

تحذير

- يجب عدم إصلاح الجهاز إلا بواسطة شخص مؤهل، حيث يمكن أن تؤدي الإصلاحات التي تتم من قبل أشخاص ليس لديهم خبرة إلى التعرض إلى إصابة أو عطل خطير. اتصل بفني الإصلاح المحلي المعتمد من LG.
- يجب توصيل قابس الطاقة بمقبس تيار كهربائي مناسب مرگب ومؤرض وفقاً لجميع القوانين واللوائح المحلية.

الأرضيات الخشبية (الأرضيات المعلقة)

عند تركيب الجهاز على أرضيات خشبية استخدم أكواباً مطاطية للحد من حدوث اهتزاز قوي وخلل في الاتزان. يمكن أن تُحدث الأرضيات الخشبية أو المعلقة اهتزازاً قوياً وخللاً في الاتزان وأخطاءً وأعطالاً.

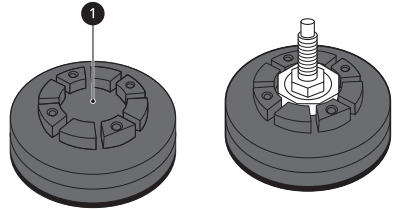

فتح تغليف الجهاز

تحذير

- عند تركيب هذا الجهاز، عليك اتخاذ الإجراءات المناسبة لحماية نفسك، على سبيل المثال بارتداء النظارات الواقية.
- يتطلب نقل الجهاز أو تركيبه شخصين أو أكثر. قد يؤدي عدم اتباع هذه التعليمات إلى حدوث إصابة.
- عند تحريك المنتج، قم بإمالاته باتجاه الجزء الخلفي منه. لا تنقل المنتج في وضع أفقي.

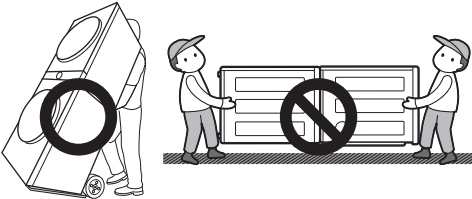

- لتقليل الاهتزاز، ننصحك بوضع أكواب مطاطية 1 سمكها لا يقل عن 20 مم أسفل كل رجل من أرجل الجهاز، ويتم تثبيتها على عارضتين على الأقل من عوارض الأرضية باستخدام براغي.
- إن أمكن، قم بتركيب الجهاز في زاوية من زوايا الغرفة، بحيث تكون الأرضية أكثر ثباتاً.
- ثبت الأكوام المطاطية للحد من الاهتزاز.

تنبيه

- إذا تم تركيب الجهاز على أرضية غير مستقرة (مثل أرضية خشبية) فإن الضمان لا يغطي الأضرار والتكاليف الناتجة بسبب التثبيت على سطح غير مستقر.

- قم بتركيب أغطية المسامير ② الموجودة في عبوة الملحقات أو المثبتة بالجزء الخلفي من الغسالة.

رفع الجهاز عن قاعدة الفلين

- * تختلف هذه الخاصية حسب الطراز الذي تم شراؤه.
- بعد إزالة الكرتونة ومواد الشحن، ارفع الجهاز من على قاعدة القوم.

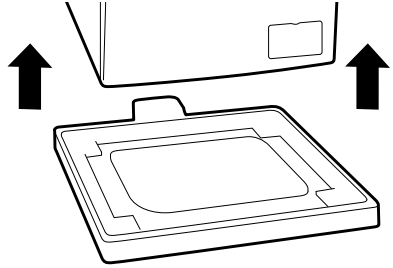
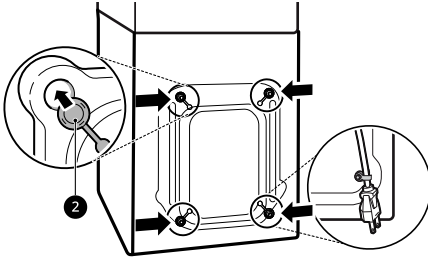

ملاحظة

- احتفظ بمسامير النقل وعناصر التثبيت لتستخدمها مستقبلاً.
- لمنع تلف الجهاز أثناء النقل:
- أعد تثبيت مسامير النقل.
- قم بتأمين سلك الطاقة في الجزء الخلفي من الجهاز.

إزالة مجموعات مسامير النقل

- لمنع حدوث اهتزاز شديد وكسر للجهاز، أزل مسامير النقل وعناصر التثبيت.

- 1 ابدأ بمسماري النقل ① الموجودين بالأسفل، باستخدام مفتاح الربط (المرفق) لفك جميع مسامير النقل بالكامل عن طريق تدويرها في عكس اتجاه عقارب الساعة.

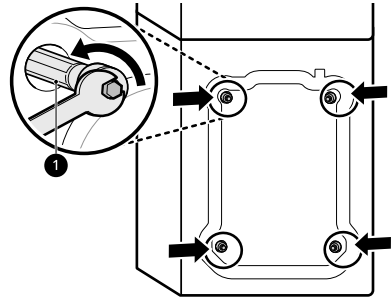

توصيل خرطوم إمداد الماء

ملحوظة للتوصيل

- يجب أن يكون ضغط المياه بين 50 كيلو باسكال و 800 كيلو باسكال (0.5-8.0 كجم ثقلي / سم²). إذا كان ضغط المياه أكثر من 800 كيلو باسكال، يجب تركيب جهاز تخفيف الانضغاط.
- تحقق من حالة خرطوم إمداد الماء بصورة دورية واستبدله إذا لزم الأمر.

ملاحظة

- لا تتابع في إحكام ربط خرطوم إدخال المياه أو استخدم المعدات الآلية لربطها بصمام الإدخال.
- ليس هناك حاجة لمزيد من الحماية ضد التنفق الارتجاعي لوصلة إدخال الماء.

- 2 أخرج مجمع المسامير عن طريق هزها بلطف مع سحبها إلى الخارج.

- 3 تركيب أغطية الفتحات.

التحقق من السدادة المطاطية

- تتوفر اثنتان من السدادات المطاطية ① مع خرطوم إدخال المياه بالصمام. تستعملان لمنع تسريب الماء. يتم إحكام التوصيل بالصنابير.

- لا تستخدم المعدات الألية مثل الكماشة لإحكام ربط خرطوم إدخال المياه. تحقق من توصيل الطرف المنحني في خرطوم إدخال المياه بالجهاز.

3 ادفع المحول إلى طرف الصنبور بحيث يتم توصيل السدادة المطاطية لتصبح وصلة منيعة للماء. وأحكم ربط مسامير التثبيت الأربعة.

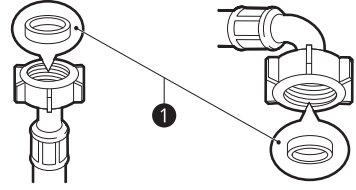
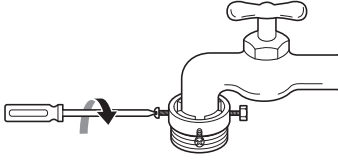

4 ادفع خرطوم الإدخال **3** بشكل عمودي لأعلى بحيث يمكن للسدادة المطاطية الموجودة داخل الخرطوم أن تلتصق بالصنبور تمامًا ثم أحكم ربطه عن طريق تدويره إلى اليمين.

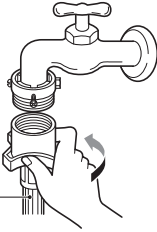

توصيل الخرطوم بصنبور الماء

توصيل الخرطوم اللولبي بالصنبور المزود بأسنان
ثبت موصل الخرطوم بصنبور إمداد الماء.

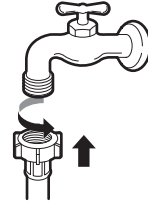

توصيل خرطوم لولبي بالصنبور غير المزود بأسنان

توصيل خرطوم من نوع اللمسة الواحدة بالصنبور غير المزود بأسنان

1 قم بفك اللوحة الحلقية للمحول **4** وحرر مسامير التثبيت الأربعة.

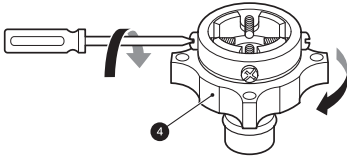

1 فك مسامير التثبيت الأربعة **1**

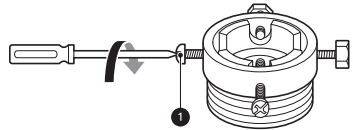

2 أزل لوحة التوجيه **5** إذا كان الصنبور كبيرًا جدًا حتى يلائم المحول.

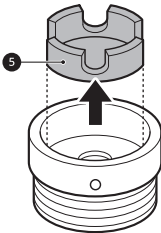

2 أزل لوحة التوجيه **2** إذا كان الصنبور كبيرًا جدًا حتى يلائم المحول.

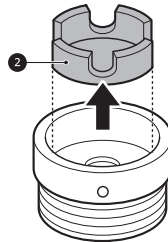

ملاحظة

- بالنسبة للطرز المزودة بإدخال مياه واحد، لا تقم بتوصيل الخرطوم بموزع مياه ساخنة بل قم بتوصيله بموزع مياه باردة فقط.
- بعد الانتهاء من التوصيل، وفي حالة وجود تسرب ماء من الخرطوم، كرر الخطوات نفسها. استخدم الأنواع الأكثر تقليدية لصنبور إمداد المياه. إذا كان الصنبور مربع الشكل أو كبيراً للغاية، فانزع لوحة التوجيه قبل إدخال الصنبور في المحول.
- تأكد من عدم التواء الخرطوم أو تعلقه.

3 ادفع المحول إلى طرف الصنبور بحيث تشكل السدادة المطاطية وصلة منيعة للماء. أحكم ربط مسامير التثبيت الأربعة واللوحة الحلقية للمحول.

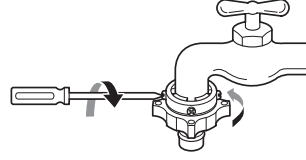

4 اسحب لوحة مزلاج الموصل 6 إلى أسفل، وادفع خرطوم الإدخال إلى المحول، وحرر لوحة مزلاج الموصل. وتأكد أن أقفال المحول في مكانها.

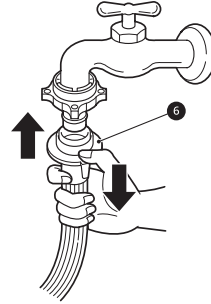

تركيب خرطوم التصريف

توصيل خرطوم التصريف بالمجفف

1 أدخل مشبك الخرطوم 1 في خرطوم التصريف الخاص بالمجفف.

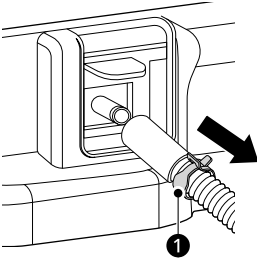

2 قم بتوصيل خرطوم التصريف بالمجفف وثبت مشبك الخرطوم.

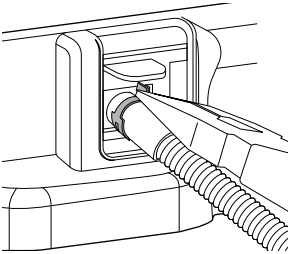

ملاحظة

- بعد توصيل خرطوم إدخال الماء، قم بتشغيل صنبور الماء لطرد المواد الغريبة (الغبار، والرمل، ونشارة الخشب، وما إلى ذلك) الموجودة في خطوط الماء. واجعل الماء يتم تصريفه في دلو، وتحقق من درجة حرارة الماء.

توصيل الخرطوم بالجهاز

1 ثبت خرطوم الإمداد بصمام إدخال المياه الموجود بالجزء الخلفي من الجهاز.

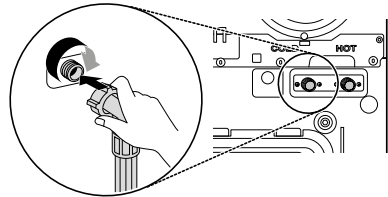

- استخدم الدعامة المرقمية 1 وموصل خرطوم التصريف 2 إذا لزم الأمر. عند تركيب خرطوم التصريف في البالوعة، أحكم تثبيته باستخدام سلسلة.

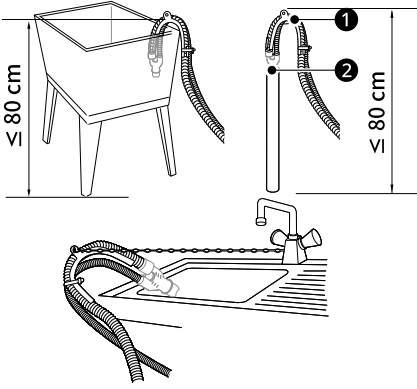

- 3 اربط شريط المشبك لإحكام ربط خرطوم تصريف المجفف على دعامة التكديس.

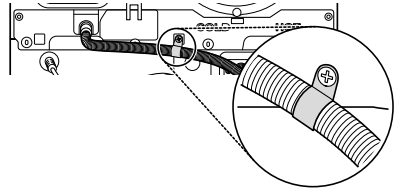

- 4 استخدم شريط الربط المتوفر 2 لإحكام ربط 2 من خرطوم التصريف في مكانهما.

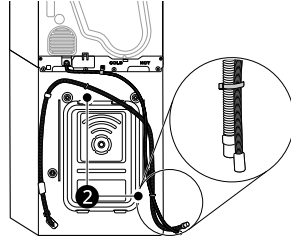

توصيل الخراطيم بموصل خرطوم التصريف (اختياري)

اتبع الخطوات التالية لتوصيل خرطوم التصريف باستخدام موصل خرطوم تصريف إذا كانت التوصيلات المتاحة غير كافية.

- 1 حرك المشبك المرفق على نهاية خرطوم تصريف الغسالة.
- 2 قم بتوصيل خراطيم التصريف من الغسالة والمجفف بموصل خرطوم التصريف. اربط المشبك 1 لإبقاء خرطوم الغسالة في مكانه.

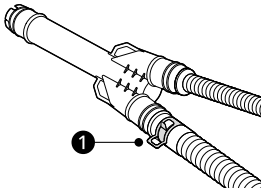

ملاحظة

- يجب عدم وضع خرطوم التصريف أعلى من 80 سم من مستوى الأرض. قد لا يتم تصريف الماء في الجهاز أو يتم تصريفه ببطء.
- سيؤدي تثبيت خرطوم التصريف بطريقة صحيحة إلى حماية الأرضية من الضرر الناتج عن تسرب الماء.
- إذا كان خرطوم التصريف طويلًا جدًا، فلا تحاول إدخاله مرة أخرى بالقوة داخل الجهاز. حيث قد يؤدي إلى إحداث ضجيج غير عادي.
- إذا تم تركيب خرطوم التصريف بطريقة تجعله ملتويًا أو مضغوطًا، فقد يؤثر ذلك على عملية الصرف.

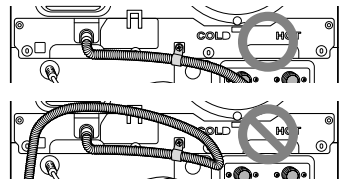

- وفقًا لبنية التثبيت، قد تضطر إلى شراء موصل خرطوم تصريف منفصل. سوف يتناسب الموصل المزود مع فتحة تصريف جانبية قياسية لحوض الغسيل.

ملاحظة

- يمكن أن تُحدث الأرضيات الخشبية أو المعلقة اهتزازًا عنيفًا وعدم اتزان. تعزز الأرضيات الخشبية أو تثبتها قد يؤدي إلى إيقاف أو تقليل الضوضاء الشديدة أو الاهتزاز.

ضبط وتسوية الأقدام

عند تركيب الجهاز، يجب أن تكون أرجل الجهاز متحاذية وفي وضع استواء تام. قد يتعرض الجهاز للتلف أو قد لا يعمل بشكل صحيح إذا لم تكن أرجل الجهاز متحاذية وفي وضع استواء سليم.

- 1 قم بتسوية الأرجل حسب الحاجة إذا كانت الأرضية غير مستوية.
 - لا تضع قطع الخشب وما إلى ذلك تحت أرجل الجهاز.
 - تأكد من استقرار الأرجل الأربعة وثباتها على الأرضية.

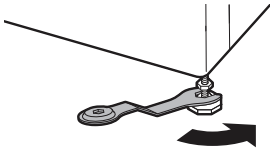
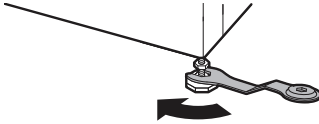

ملاحظة

- لا تقم بتركيب الغسالة على قاعدة عمود أو منصة أو سطح مرتفع ما لم تقم LG Electronics بصناعته ليستخدم مع هذا الطراز.

- 3 استخدم المشبك 2 الموجود في خرطوم التصريف القصير لتثبيته بالفتحة السفلية لموصل خرطوم التصريف.

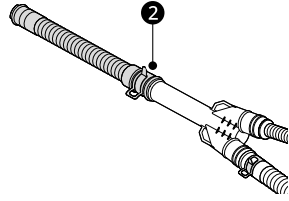

- 4 قم بتركيب خرطوم التصريف القصير بماسورة الصرف، في الأنبوب الرأسي أو الأنبوب الجانبي لحوض الغسيل. عند التوصيل بماسورة نفايات، استخدم المشبك 3 بنهاية خرطوم التصريف القصير.

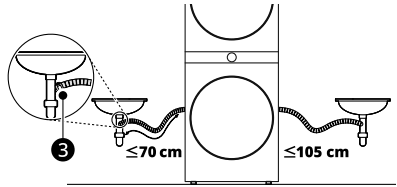

تنبيه

- اضبط مشبك خرطوم السلك لمنع الخرطوم من الارتخاء أو التسرب. قد يؤدي عدم القيام بذلك إلى فيضان. يساعد استخدام موصل خرطوم التصريف في تجنب الشفط أو الروائح أو التصريف غير السليم.
- تأكد أن خرطوم التصريف غير ملتوية أو مضغوطة. حيث يعد هذا سبب محتمل لمشاكل التصريف أو الضوضاء.

ضبط مستوى الجهاز

التحقق من ضبط المستوى

- عند الضغط على حواف اللوحة العلوية للجهاز بشكل قطري، فيجب ألا يتحرك الجهاز لأعلى ولأسفل على الإطلاق (افحص كلا الاتجاهين).
- في حالة تأرجح الجهاز عند الضغط على اللوحة العلوية للجهاز بشكل قطري، قم بتعديل الأقدام مرة أخرى.
- تحقق من وضع الجهاز في وضعية مستوية على نحو صحيح بعد تركيبه.

- 2 تأكد من استواء الجهاز على الأرض تمامًا مستخدمًا ميزان الماء 1.

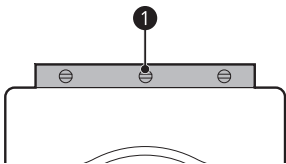

- إذا كان من الصعب وضع الشرائح المانعة للانزلاق تحت الأرجل الأمامية، فضعها تحت الأرجل الخلفية. بعد تثبيت الشرائح المانعة للانزلاق تحت الأقدام الأمامية هو الخيار الأكثر فعالية.

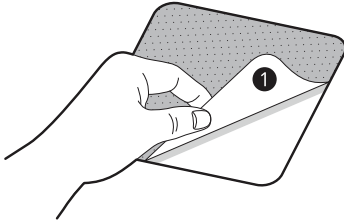

- 3 أحكم ضبط الأرجل باستخدام صواميل القفل 2 عن طريق تدويرها عكس اتجاه عقارب الساعة بعكس اتجاه الجزء السفلي من الجهاز.

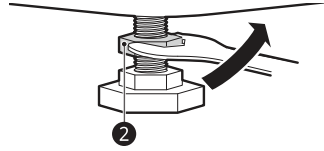

- 4 تحقق من إحكام جميع صواميل القفل الموجودة في الجزء السفلي من الجهاز بشكل صحيح.

ملاحظة

- يضمن تحديد المكان والمستوى المناسبين للغسالة لتشغيل لفترة طويلة، ومنظمة، وفعالة.
- يجب أن يكون الجهاز في وضع أفقي 100% ومنصوبًا بثبات في مكانه على أرضية صلبة ومسطحة.
- ويجب ألا يكون "متأرجحًا" بين الزوايا وهو محمل.
- لا تدع أقدم الغسالة تبتل. قد يؤدي عدم القيام بذلك إلى الاهتزاز أو الضوضاء.

ملاحظة

- لا تلتصق الجزء اللاصق للشرائح المانعة للانزلاق 1 بأرجل الجهاز.

- يمكن الحصول على شرائح مانعة للانزلاق من مركز خدمة LG Electronics.

استخدام شرائح مانعة للانزلاق

تختلف هذه الخاصية وفقًا لنوع الطراز الذي تم شراؤه. عند تركيب الجهاز على سطح زلق، قد تتحرك الغسالة نتيجة للاهتزاز الشديد. ويمكن أن تؤدي التسوية غير الصحيحة إلى حدوث عطل من خلال الضوضاء والاهتزاز. في حالة حدوث ذلك، يتعين عليك تركيب شرائح مانعة للانزلاق أسفل أرجل الاستواء وضبط المستوى.

- 1 نظف الأرضية لوضع الشرائح المانعة للانزلاق.

- استخدم قطعة قماش جافة لإزالة الأجسام الغريبة والرطوبة وتنظيفها. وإذا ظل بالمكان بعض الرطوبة، فقد تنزلق الشرائح المانعة للانزلاق.

- 2 اضبط المستوى بعد وضع الجهاز في منطقة التركيب.

- 3 ضع الجانب اللاصق 1 للشرائح المانعة للانزلاق على الأرض.

العملية-الغسالة

نظرة عامة على التشغيل

باستخدام الغسالة

قبل الغسيل الأول، اختر برنامج غسيل **Cotton (القطن)** وأضف نصف كمية المنظفات، واترك الجهاز يعمل بدون وضع ملابس. هذا يزيل الرواسب المحتملة من حوض الغسيل والتي قد تبقى أثناء التصنيع.

1 افزر الملابس حسب نوع القماش ومستوى التربة واللون وحجم الحمولة حسب الحاجة.

2 افتح الباب وقم بتحميل الأشياء في الجهاز.

⚠ تنبيه

• قبل إغلاق الباب، تأكد من أن جميع الملابس والأغراض موجودة داخل الحوض وغير متدلية على سدادة الباب المطاطية حيث ستعلق عند إغلاقه. إن التقاعس عن فعل ذلك سينتج عنه وقوع ضرر بسدادة الباب وبالملابس.

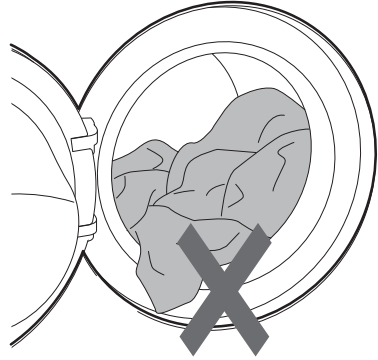

3 أغلق الباب.

⚠ تنبيه

• أخرج أي قطع من الحشية المرنة الخاصة بسدادة الباب لمنع إحداث تلف في الملابس والسدادة.

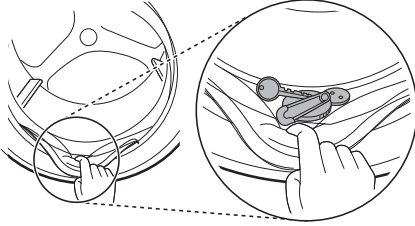

4 أضف منتجات التنظيف أو المنظف والمنعم.

• أضف كمية مناسبة من المنظف إلى موزع المنظف. وعند الحاجة، أضف المبيض أو منعم القماش إلى المناطق المناسبة في الموزع.

5 اضغط على الزر الطاقة لتشغيل الجهاز.

6 اختر دورة الغسيل المطلوبة.

• اضغط زر اختيار الدورات بشكل متكرر حتى يتم تحديد الدورة المطلوبة.
• اختر الأن درجة حرارة الغسيل وسرعة الدوران. انتبه إلى ملصق العناية بالنسيج الموجود على ملابسك.

7 بدء الدورة.

• اضغط على الزر **بدء/إيقاف مؤقت** لبدء الدورة. ستتحرك الغسالة لفترة وجيزة بدون مياه لقياس وزن الحمولة. إذا لم يتم الضغط على الزر **بدء/إيقاف مؤقت** خلال وقت معين، فسيتم إيقاف تشغيل الغسالة وستفقد جميع الإعدادات.

8 إنهاء الدورة.

• عند انتهاء الدورة، سيصدر صوت لحن. في الحال أخرج ملابسك من الجهاز للتقليل من التجاعيد.

تجهيز حمولة الغسيل

فحص الملابس قبل وضع الحمولة

- اجمع بين الأغراض الكبيرة والصغيرة في الحمولة. وضع الأغراض الكبيرة أولاً.
- لا يجب أن تزيد الأغراض الكبيرة عن نصف إجمالي الحمولة. ولا تغسل أغراضاً فردية. حيث قد يؤدي هذا إلى عدم التوازن في الحمولة. وأضف قطعة أو قطعتين متشابهتين.
- افحص جميع الجيوب للتأكد من أنها فارغة. فقد تؤدي أشياء مثل المسامير، ومشابك الشعر، والثقاب، والأقلام، والقطع المعدنية، والمفاتيح إلى إحداث ضرر في كل من الجهاز وملابسك.

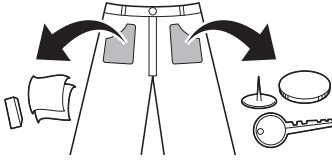

- اغسل الأقمشة الحساسة (الجوارب أو حمالات الصدر المزودة بأسلاك داخلية) في شبكة الغسيل.
- أغلق السحابات والخطافات والسلاسل للتأكد من أن هذه الأشياء لن تعلق بالملابس الأخرى.
- امسح الأوساخ والبقع من خلال وضع مقدار صغير من المنظف المذاب في الماء على البقع وغسلها للمساعدة في إزالة الأوساخ.

إضافة المنظفات والمواد المنعمة

مقدار المنظف

- يجب استخدام المنظف وفقاً لتعليمات الشركة المصنعة للمنظف، واختياره وفقاً لنوع النسيج ولونه ومدى اتساخه ودرجة حرارة الغسل. استخدم المنظفات المناسبة للغسالات ذات حوض الغسيل من نوع (التحميل الأمامي).
- في حالة حدوث الكثير من الرغوي، يتعين عليك تقليل كمية المنظف.
- عند استخدام مقدار كبير من المنظف، فقد تحدث رغوة كثيرة جداً وهذا يقلل من كفاءة الغسيل أو يؤدي إلى ثقل الحمولة على المحرك.
- إذا كنت ترغب في استخدام منظف سائل، فاتبع الإرشادات التي توفرها الشركة المصنعة للمنظف.
- يمكنك سكب المنظف السائل مباشرةً في درج المنظفات الرئيسي إذا كنت ستبدأ دورة الغسيل على الفور.
- لا تستخدم المنظفات السائلة إذا كنت قد حددت خيار **Pre Wash (غسيل مبدئي)** حيث سيتم توزيع السائل على الفور وقد يتصلب في الدرج أو الحوض.

- قد تحتاج إلى تعديل مقدار استخدام المنظف حسب درجة حرارة الماء، وعسر الماء، وحجم الحمولة، ومستوى الأوساخ. للحصول على أفضل النتائج، تجنب الإفراط في استخدام المنظف. التناقص عن فعل ذلك يؤدي إلى حدوث رغوي زائدة عن الحد.

تصنيف الملابس

- للحصول على أفضل النتائج، قم بتصنيف الملابس وفقاً للمكتوب على الملصق الذي يحتوي على نوع النسيج ودرجة حرارة الغسل. قم بتعديل سرعة الدوران أو شدة الدوران وفقاً إلى نوع النسيج.
- درجة الاتساخ (شديد، عادي، خفيف): افرز الملابس وفقاً لدرجة اتساخها. وإذا كان ذلك ممكناً، فلا تقم بغسل الملابس شديدة الاتساخ مع الملابس خفيفة الاتساخ.
- اللون (البيضاء، فاتح، غامق): اغسل المنسوجات الغامقة أو المصبوغة بشكل منفصل عن المنسوجات البيضاء أو الفاتحة. يمكن أن ينتج عن خلط المنسوجات الفاتحة بالمنسوجات المصبوغة انتقال اللون أو تغيير لون الملابس الأفتح لوناً.
- الكتان (منتجات كتانية، منتجات تجمع الكتان): قم بفصل المنتجات الكتانية والمنتجات التي تجمع الكتان. يمكن أن تعمل المنتجات الكتانية إلى تراكم الكتان على المواد المجمعة للكتان.

التحقق من ملصق العناية بالملابس

ستوضح لك الرموز مكونات نسيج الملابس وطريقة غسلها.

الرموز الموجودة على ملصقات العناية

الرمز	الغسيل/نوع النسيج
	• غسيل عادي • قطن، أنسجة مختلطة
	• عناية سهلة • صناعي، أنسجة مختلطة
	• غسيل حساس خاص • ملابس حساسة
	• غسيل يدوي فقط • صوف، حرير
	• ممنوع الغسل

ملاحظة

- تعطيك الشُروط الموضوعه أسفل الرمز المعلومات المتعلقة بنوع النسيج وكذلك مقدار الضغط الميكانيكي الأقصى المسموح.

- راجع ملصق الملابس، قبل إضافة المنظف واختيار درجة حرارة الماء.
- استخدم المنظفات المخصصة لكل نوع من الملابس:
- غالباً ما يتم تصنيع المنظف السائل لاستخدامات محددة، على سبيل المثال، للأنسجة الملونة والصوف أو الملابس الحساسة أو الغامقة.
- مسحوق الغسيل يكون ملائماً لجميع أنواع الأنسجة.
- للحصول على نتائج غسيل أفضل للملابس البيضاء وذات الألوان الفاتحة، استخدم مسحوق غسيل يحتوي على مبيض.
- يتدفق المنظف من الموزع في بداية دورة الغسيل.

حجيرة منعم القماش

- تحوي الحجيرة منعم القماش السائل الذي يوزع تلقائياً خلال آخر دورة شطف. يمكنك استخدام مسحوق منعم القماش أو النوع السائل منه.
- اسكب منعم القماش إلى أن يصل إلى خط أقصى حد للماء. سكب منعم القماش بحيث يتجاوز خط أقصى حد للماء قد يتسبب في توزيعه قبل أوانه وبالتالي ظهور بقع على الملابس.

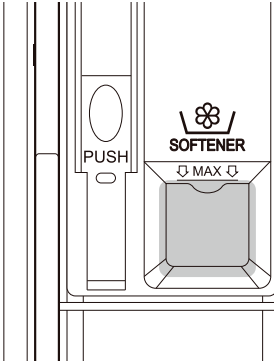

ملاحظة

- لا تترك المنظفات تتصلب. حيث يمكن أن يؤدي ذلك إلى حدوث انسداد، أو ضعف في أداء الشطف، أو رائحة.
- الحمولة الكاملة: وفقاً لتوصيات الشركة المصنعة.
- الحمولة الجزئية: 1/2 الكمية المعتادة.
- الحد الأدنى للحمولة: 1/3 الحمولة الكاملة.

استخدام الموزع

لإضافة مقدار من المنظف إلى الموزع:

1 افتح درج الموزع.

2 أضف المنظف والمنعم داخل الحجيرات الملائمة.

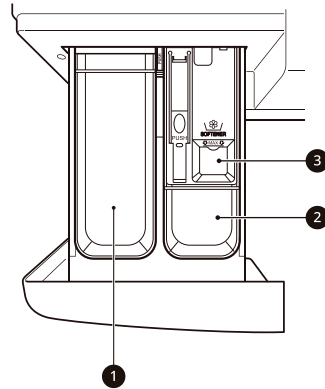

ملاحظة

- لا تضيف منعم القماش إلى الملابس مباشرة داخل حوض الغسل، فقد يؤدي ذلك إلى تكوين بقع غامقة على الملابس يصعب إزالتها.
- لا تترك منعم القماش في درج المنظفات لأكثر من يوم. حيث يمكن أن يتصلب منعم القماش. فقد يظل داخل الموزع إذا كان شديد السمك. ينبغي تخفيف المنعم إذا كان كثيفاً للغاية حتى يتدفق بسهولة.
- بينما يباشر الغسيل، لا تفتح الدرج في أثناء الإمداد بالماء.
- يجب عدم استخدام المذيبات (البينزين، وما إلى ذلك).

إضافة منقي الماء

- يُمكن استخدام منقي الماء مثل مقاوم الرواسب الكلسية، للحد من استخدام المنظفات في مناطق عسر الماء.
- يتعين عليك أولاً إضافة المنظف ثم منقي الماء. ويتم التوزيع وفقاً للكمية المحددة على العبوة.

1 حجيرة منظف الغسيل الرئيسي

2 حجيرة منظف الغسيل المبدئي

3 حجيرة منعم القماش السائل

إضافة أقراص التنظيف

يمكنك استخدام أقراص التنظيف أثناء الغسيل.

1 افتح الباب وضع أقراص التنظيف داخل حوض الغسل قبل وضع الملابس.

2 ضع الملابس في حوض الغسل وأغلق الباب.

ملاحظة

- لا تضع أقراص التنظيف داخل الموزع.
-

لوحة التحكم وجدول البرامج

خواص لوحة التحكم

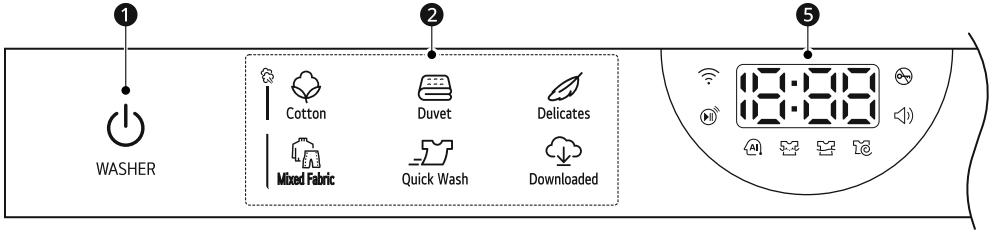

Pre Wash	5(Times)	1400	Steam	TurboWash	*Hold 3 seconds
Intensive	•	1200	* Tub Clean		
Normal	1	1000	Temp.	Prepare to Dry	
Wash	Rinse	800	* Rinse+Spin		
*Wi-Fi	*Remote	400	* Child Lock		

4

3

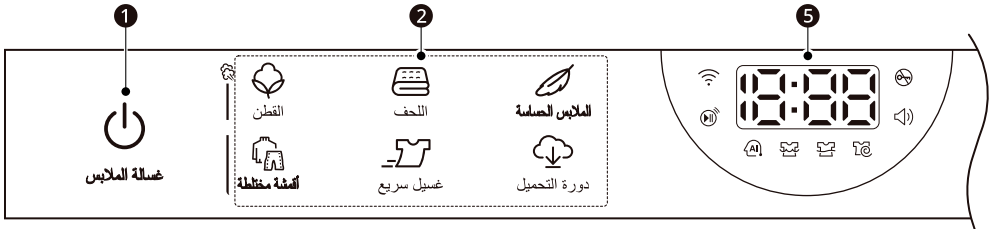

غسيل مبدئي	5(مرات)	1400	بخار	TurboWash	*اضغط لمدة 3 ثوان
كتيف	•	1200	*تنظيف الحوض		
غسيل عملي	1	1000	درجة الحرارة	إعداد التجفيف	
غسيل	شطف	800	* شطف + تشفيف		
*Wi-Fi	* البدء عن بعد	400	* قفل الأطفال		

4

3

الوصف

زر الطاقة التشغيل/إيقاف التشغيل	1
• اضغط على هذا الزر لتشغيل الغسالة.	
أزرار البرامج	2
• تتوفر البرامج وفقاً لنوع الملابس.	
• سيضيئ المصباح للإشارة إلى البرنامج المحدد.	

الوصف	
<p>زر بدء/إيقاف مؤقت</p> <ul style="list-style-type: none"> يُستخدم هذا الزر لبدء برنامج الغسيل أو إيقافه مؤقتًا. في حالة الحاجة إلى إيقاف برنامج الغسيل مؤقتًا، اضغط على هذا الزر. 	3
<p>تخصيص أزرار برامج الغسيل / الخيارات والوظائف الإضافية</p> <ul style="list-style-type: none"> استخدم هذه الأزرار لتحديد الخيارات المطلوبة للبرنامج المحدد. لا تتوفر جميع الخيارات في كل برنامج. لاستخدام الوظائف الإضافية، اضغط مع الاستمرار على الزر المقابل لمدة 3 ثوانٍ. وعندها سوف يضيء الرمز المقابل على شاشة العرض. <p>Remote (البدء عن بعد)</p> <p>يمكنك استخدام تطبيق LG ThinQ في أي هاتف ذكي للتحكم في جهازك عن بعد.</p> <ul style="list-style-type: none"> لاستخدام هذه الوظيفة، راجع الوظائف الذكية. <p>Wi-Fi</p> <p>اضغط مع الاستمرار على الزر Wash (غسيل) لمدة 3 ثوانٍ لبدء توصيل الجهاز بتطبيق LG ThinQ.</p>	4
<p>شاشة الوقت والحالة</p> <ul style="list-style-type: none"> تعرض شاشة العرض الإعدادات، والوقت المتبقي المقدر، والخيارات، ورسائل الحالة. عندما يتم تشغيل الجهاز، ستضيء الإعدادات الافتراضية في شاشة العرض. بينما يتم استشعار وزن الحمولة تلقائيًا، تومض الشاشة الموجودة على لوحة التحكم. 	5

شاشة الوقت والحالة

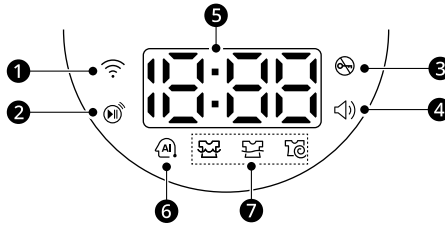

الوصف	
<p>📶 يكون قيد الإضاءة عند توصيل الجهاز بشبكة Wi-Fi في المنزل.</p>	1
<p>🔊 يكون قيد الإضاءة عند تنشيط ميزة التحكم عن بعد.</p>	2
<p>🔌 يكون قيد الإضاءة عند بدء البرنامج وإغلاق الباب.</p>	3
<p>🔊 يضيء عند تشغيل الصافرة. لا يمكن تشغيل أو إيقاف تشغيل صوت الصفير إلا من خلال تطبيق LG ThinQ.</p>	4
<p>الوقت التقديري المتبقي</p> <ul style="list-style-type: none"> عند تحديد برنامج الغسيل، يتم عرض الوقت الافتراضي المحدد لهذا البرنامج. سيتغير هذا الوقت تبعًا للخيارات المحددة. إذا ظهر --- على الشاشة، فسيظهر الوقت بعدما يكشف خيار استشعار الحمولة عن حجمها. هذا الأمر طبيعي. الوقت الظاهر هو وقت تقديري فحسب. إذ يتوقف الوقت على ظروف التشغيل الطبيعية. قد تؤثر عوامل خارجية كثيرة (وزن الحمولة، ودرجة حرارة الغرفة، ودرجة حرارة الماء الداخل وغيرها) في الوقت الحقيقي. 	5

الوصف		
<p>AI DD 6</p> <ul style="list-style-type: none"> • AI DD (AI) يتيح إجراء حركات دورانية مناسبة لحلة الغسل وذلك بعد الانتهاء من استشعار الحمولة. • (AI) يكون قيد التنشيط عند تحديد البرامج Cotton (القطن) و Mixed Fabric (قمشة مختلطة) وتشغيلها. 		
<p>مؤشرات حالة البرنامج 7</p> <ul style="list-style-type: none"> • سيومض مصباح LED للمرحلة النشطة عند تشغيل برنامج الغسيل بينما ستظل مصابيح LED للمراحل الأخرى في وضعية الاستقرار. بعد استكمال المرحلة، سيغلق مصباح LED. إذا تم إيقاف الدورة مؤقتًا، فسيتم إيقاف مصباح LED للمرحلة النشطة عن الوميض. 		

برنامج الغسيل

الحد الأقصى للحمولة: مقطن	40 درجة مئوية (بارد) Cold حتى 95 درجة مئوية	Cotton (القطن)
		الوصف
		يقوم بغسل الغسيل المتسخ العادي من خلال الجمع بين حركات حوض الغسل المختلفة. <ul style="list-style-type: none"> • الضغط على الزر بدء/إيقاف مؤقت دون تحديد برنامج للعمل يتسبب في بدء تشغيل البرنامج Cotton (القطن) على الفور باستخدام الإعدادات الافتراضية.

الحد الأقصى للحمولة: 2.5 كجم (1 لحاف)	Cold (بارد) حتى 40 درجة مئوية	Duvet (اللحف)
		الوصف
		تستخدم في غسيل قطع كبيرة الحجم مثل أغطية السرير، والوسائد، وأغطية الأريكة، وما إلى ذلك.

الحد الأقصى للحمولة: 3 كجم	20 درجة مئوية (بارد) Cold حتى 40 درجة مئوية	Delicates (الملايس الحساسة)
		الوصف
		مناسب للملايس الرقيقة التي يمكن غسلها باليد أو داخل الغسالة، مثل الصوف والملايس الداخلية والفساتين وغيرها من الملايس القابلة للغسيل.

الحد الأقصى للحمولة: 4 كجم	40 درجة مئوية (بارد) Cold حتى 60 درجة مئوية	Mixed Fabric (قمشة مختلطة)
		الوصف
		مناسب لغسل الأنسجة المختلطة في الوقت نفسه. <ul style="list-style-type: none"> • يستخدم مع أنواع مختلفة من الأقمشة باستثناء بعض الأنواع الخاصة من الملايس مثل (الحرير/الملايس الناعمة والملايس الرياضية والملايس القاتمة والصوف والألحفة/الستائر).

الحد الأقصى للحمولة: 1 كجم	Cold (بارد) حتى 40 درجة مئوية	Quick Wash (غسيل سريع)
		الوصف
		مناسب لغسل الحمولات الصغيرة والملايس قليلة الاتساخ في وقت قصير.

-	60 درجة مئوية	Downloaded (دورة التحميل)
<p>يُسمح لك هذا البرنامج بتنزيل برنامج غسيل جديد وخاص يناسب جهازك وذلك باستخدام الهاتف الذكي. Allergy Care (عناية ضد الحساسية) هو البرنامج الافتراضي.</p>		الوصف

ملاحظة

- حدد درجة الحرارة المناسبة لبرنامج الغسيل الذي اخترته. واطب على اتباع ملصقات العناية المقدمة من الشركة المصنعة للملابس أو ما تُذكر من تعليمات عند مباشرة الغسيل وذلك لتجنب وقوع ضرر بالملابس.
- حدد درجة حرارة الغسيل وسرعة الدوران المناسبين للبرامج التي تريدها.
- قد تختلف درجة حرارة المياه الفعلية عن درجة حرارة الدورة الموضحة.
- يوصى باستخدام منظف محايد.

سرعة الدوران القابلة للتحديد

سرعة الدوران		البرنامج
المتاح	الافتراضي	
جميع	1400 دورة في الدقيقة	Cotton (القطن)
تصل إلى 1000 دورة في الدقيقة	1000 دورة في الدقيقة	Duvet (للحف)
تصل إلى 800 دورة في الدقيقة	800 دورة في الدقيقة	Delicates (الملابس الحساسة)
جميع	1000 دورة في الدقيقة	Mixed Fabric (أقمشة مختلطة)
جميع	400 دورة في الدقيقة	Quick Wash (غسيل سريع)

ملاحظة

- قد تختلف سرعة الدوران القصوى الفعلية وفقاً لظروف الحمولة. القيم أعلاه مقربة لأقرب مائة.

خيارات إضافية

*1 يتم تضمين هذا الخيار تلقائياً في البرنامج.

البرنامج	TurboWash	Steam (بخار)
Cotton (القطن)	●	●
Duvet (للحف)	●	
Delicates (الملابس الحساسة)	●	

البرنامج	TurboWash	Steam (بخار)
Mixed Fabric (أقمشة مختلطة)	●	●
Quick Wash (غسيل سريع)	1* ●	

اختبار التوافق مع IEC 60456

- اضبط البرنامج على خيار "Cotton (الطن)"، 60 درجة مئوية، 1400 دورة في الدقيقة" لاختبار مدى توافق البرنامج مع المعيار IEC 60456.

خيارات ووظائف إضافية

تخصيص برنامج الغسيل

يتميز كل برنامج بإعدادات افتراضية تم اختيارها تلقائيًا. ويمكنك كذلك تخصيص هذه الإعدادات باستخدام هذه الأزرار.

Wash (غسيل)

اضغط على الزر **Wash (غسيل)** عدة مرات إلى أن يتم تحديد درجة الاتساخ المطلوبة.

• **Pre Wash (غسيل مبدئي):** للغسيل شديد الاتساخ

• **Intensive (كثيف):** للغسيل العادي والغسيل شديد الاتساخ

• **Normal (غسيل عادي):** للغسيل المتسخ العادي

ملاحظة

• تختلف الخيارات القابلة للتحديد حسب البرنامج المحدد.

Rinse (شطف)

يمكنك تحديد عدد مرات الشطف بالضغط على الزر **Rinse (شطف)**. يوصى بهذه الوظيفة للأشخاص الذين يعانون من حساسية المنظفات.

Spin (دوران)

يمكنك تحديد مستوى شدة الدوران بالضغط على هذا الزر عدة مرات.

اضغط على الزر **Spin (دوران)** لتحديد سرعة الدوران.

Temp. (درجة الحرارة)

يحدد هذا الزر درجة حرارة الغسيل للبرنامج المحدد.

اضغط على زر **Temp. (درجة الحرارة)** حتى يضيئ الإعداد الذي ترغب به.

• حدد درجة حرارة الماء المناسبة لنوع الصمولة التي تغسلها. واتبع ملصقات العناية بنسيج الملابس للحصول على أفضل النتائج.

اتباع الخطوات التالية لتخصيص برنامج الغسيل.

1 جهِّز الملابس وضعها داخل حوض الغسل.

2 اضغط على الزر الطاقة.

3 أضف المنظف.

4 حدد برنامج الغسيل.

5 خصص برنامج الغسيل **Wash (غسيل)**، و **Rinse (شطف)**، و **Spin (دوران)**، و **Temp. (درجة الحرارة)** حسب الحاجة.

6 اضغط على الزر **بدء/إيقاف مؤقت**.

استخدام وظيفة الدوران فقط

1 جهِّز الملابس وضعها داخل حوض الغسل.

2 اضغط على الزر الطاقة.

• لا تحدد برنامج الغسيل ولا تضيف المنظف.

3 اضغط على الزر **Spin (دوران)**.

4 اضغط على الزر **بدء/إيقاف مؤقت**.

ملاحظة

• إذا حددت برنامج الغسيل، فلن تستطيع تحديد خيار الدوران فقط. وإذا حدث ذلك، اضغط على الزر **الطاقة** مرتين لإيقاف الغسالة وإعادة تشغيلها.

استخدام خيارات خاصة

يمكنك تخصيص البرامج باستخدام الخيارات الخاصة الآتية:

Steam (بخار)

يساعد إضافة هذا الخيار في توفير نتائج تنظيف أفضل.

TurboWash

يقفل إضافة هذا الخيار من وقت البرنامج مع توفير نفس نتائج الغسيل.

اتباع الخطوات التالية لاستخدام أحد الخيارات الخاصة.

1 اضغط على الزر الطاقة.

2 حدد برنامج الغسيل.

3 غير برنامج الغسيل (**Temp. (درجة الحرارة)**، أو **Rinse (شطف)**، أو **Spin (دوران)**) حسب الحاجة.

4 - إذا تم إغلاق الغسالة أو المجفف أثناء ضبط وظيفة **Prepare to Dry** (إعداد للتجفيف)

- عند تعيين الخيار، يعمل زر **الطاقة** فقط ويعلق الباب. افتح باب المجفف بعد انتهاء برنامج الغسيل.

4 اضغط على الزر **Steam** (بخار) أو **TurboWash**.

5 اضغط على الزر **بدء/إيقاف مؤقت**.

Prepare to Dry (إعداد للتجفيف)

يسمح ضبط هذه الوظيفة للمجفف بالعمل تلقائيًا بعد برنامج الغسيل.

اتبع الخطوات التالية لاستخدام أحد الخيارات الخاصة.

استخدام الخيارات الأساسية

يمكنك تخصيص البرامج باستخدام الخيارات الأساسية الآتية:

Rinse+Spin (شطف + تنشيف)

- يتيح لك شطف الحمل وتدويره بشكل منفصل عن البرنامج العادي. يساعد في منع البقع الجديدة من الاستقرار في الأقمشة.

1 اضغط على زر **الطاقة** في الغسالة.

2 حدد برنامج الغسيل.

3 غير برنامج الغسيل (**Temp.** (درجة الحرارة)، أو **Rinse** (شطف))

، أو **Spin** (دوران)) إذا لزم الأمر.

1 اضغط على الزر **الطاقة**.

2 حدد برنامج الغسيل.

4 اضغط على زر **Prepare to Dry** (إعداد للتجفيف) في الغسالة.

3 اضغط مع الاستمرار على زر **Temp.** (درجة الحرارة) لمدة 3 ثوانٍ إذا لزم الأمر.

- يمكنك تغيير سرعة العصر بالضغط على زر **Spin** (دوران).

5 اضغط على زر **بدء/إيقاف مؤقت** في الغسالة.

- عند تشغيل المجفف، سيتم عرض برنامج التجفيف المقترن والخيار.
- بعد استشعار وزن الحمولة، تعرض شاشة المجفف وقت التجفيف المتبقي المقدر لحوالي دقيقة واحدة.

أثناء تشغيل **Prepare to Dry** (إعداد للتجفيف) تعرض شاشة المجفف **PRE**.

الإعدادات

Child Lock (قفل الأطفال)

- استخدم هذا الخيار لتعطيل أدوات التحكم. يمكن أن تمنع هذه الميزة الأطفال من تغيير الدورات أو تشغيل الجهاز.

6 بعد الانتهاء من برنامج الغسيل، قم بتحميل العناصر في المجفف وأغلق الباب.

ملاحظة

- بمجرد أن يتم تعيين هذه الوظيفة، يتم قفل جميع الأزرار باستثناء زر **الطاقة**.
- عند إغلاق وسائل التحكم، **E.L.** والوقت المتبقي يظهران بالتناوب على الشاشة أثناء الغسيل وتشغيل هذه الوظيفة.
- لن يؤدي إيقاف تشغيل الطاقة إلى إعادة تعيين هذه الوظيفة. يجب إلغاء تفعيل هذه الوظيفة لتتمكن من الوصول إلى أي وظائف أخرى.

7 اضغط على زر **بدء/إيقاف مؤقت** في المجفف.

- تعرض شاشة المجفف وقت التجفيف المتبقي المقدر.

ملاحظة

• لن يتم تنشيط وظيفة **Prepare to Dry** (إعداد للتجفيف) في الحالات التالية:

- إذا لم تبدأ تشغيل المجفف في غضون 15 دقيقة بعد انتهاء برنامج الغسيل
- إذا كان المجفف غير موصل
- إذا تم استخدام وظيفة التحكم عن بعد

قفل لوحة التحكم

1 اضغط زر **الطاقة** للتشغيل.

- 2 اضغط مع الاستمرار على **Spin** (دوران) لمدة ثلاث ثوان لتفعيل هذه الوظيفة.
- سيصدر صوت صافرة، وسيظهر [L] على شاشة العرض.

إلغاء قفل لوحة التحكم

- 1 اضغط زر الطاقة للتشغيل.

- 2 اضغط مع الاستمرار على **Spin** (دوران) لمدة ثلاث ثوان لإيقاف تفعيل هذه الوظيفة.

العملية-المجفف

نظرة عامة على التشغيل

استخدام المجفف

قبل الدورة الأولى، اضبط الجهاز ليحفظ لمدة 5 دقائق لتسخين الحوض. افتح الباب بين الأحمال في المرات القليلة الأولى التي تستخدم فيها الجهاز للسماح لأي روائح من داخل الجهاز بالانتشار.
يجب مراقبة الأطفال حتى لا يتسلسقوا داخل البرميل.

1 تأكد من نظافة فلتر الوبر.

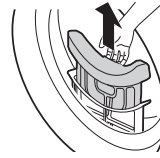

• افتح الباب وتأكد من نظافة فلتر الوبر. عندما يمتلئ الفلتر بالوبر، ستكون أوقات التجفيف أطول من المعتاد.

2

ضع الملابس في الحوض بعد الفرز وأغلق الباب.

• ادفع الملابس بعمق في الحوض بحيث تبقى الملابس بعيدة عن مانع تسرب الباب. عندما تعلق الملابس بين الباب والسدادة، فقد تتلف أثناء التجفيف.

• يجب فرز الملابس حسب أنواع القماش ومستوى التجفيف.

• يجب ربط جميع الخيوط وأحزمة الملابس المتصلة جيدًا وتثبيتها قبل وضعها في الحوض.

3

اضغط فوق زر الطاقة لتشغيل الجهاز.

• اعتمادًا على الطرز، قد يضيء زر الطاقة للإشارة إلى أن الجهاز جاهز للتجفيف.

4

اضغط زر اختيار الدورات بشكل متكرر حتى يتم تحديد الدورة المطلوبة.

• إذا ضغطت على زر بدء/إيقاف مؤقت بدون اختيار برنامج، فسيقوم الجهاز بمتابعة برنامج Cotton (القطن) يرجى الرجوع إلى جدول البرنامج للحصول على معلومات مفصلة.

5

اضغط مع الاستمرار على زر بدء/إيقاف مؤقت لبدء برنامج التجفيف.

ملاحظة

- يقوم الجهاز بغسل الوبر، الذي يتراكم على سطح المكثف، تلقائيًا باستخدام الماء المكثف من الملابس أثناء التشغيل.
- قد يختلف تكرار مكثف التنظيف حسب الحجم وكمية الرطوبة الأولية للملابس.

6

بعد انتهاء برنامج التجفيف، افتح الباب وقم بتفريغ الملابس.

⚠ تنبيه

- احذر! قد يكون الحوض بالداخل ساخنًا.

7

اضغط على زر الطاقة لإيقاف تشغيل الجهاز.

8

تنظيف فلتر الوبر.

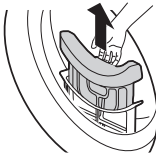

9

للمساعدة في تقليل تشكل الروائح، يمكن ترك باب المجفف مفتوحًا أو مفتوحًا قليلًا لفترة قصيرة من الوقت إن أمكن للمساعدة في تهوية الحوض بعد الاستخدام.

⚠ تحذير

- لأسباب تتعلق بالسلامة، لا تسمح للأطفال أو الحيوانات بدخول الجهاز. قد يتسبب ذلك في تلف أو إصابة.

ملاحظة

- يحدث الجزء الأخير من دورة التجفيف بدون تسخين (دورة التبريد) لضمان ترك الملابس في درجة حرارة تضمن عدم تعرض الملابس للتلف.
- قد يؤدي ارتفاع درجة حرارة الغلاف الجوي والغرفة الصغيرة إلى زيادة وقت التجفيف وكذلك استهلاك الطاقة.

تحضير الغسيل

ملابس الأطفال وقمصان النوم

- تحقق دائماً من ملصقات العناية بالنسيج.

الأغراض المطاطية والبلاستيكية

- لا تجفف أي أغراض مصنوعة من مطاط أو بلاستيك أو تحتوي عليهما مثل:
- الأغطية الواقية، والمرابيل، وأغطية الكراسي
- الستائر ومفارش المائدة
- سجاد الحمام

الآلياف الزجاجية

- لا تجفف عناصر الآلياف الزجاجية في الجهاز. قد تلتنقظ ملابسك جزيئات الزجاج المتبقية في الجهاز لاحقاً في دورات لاحقة.

التحقق من ملصق العناية بالنسيج

- تخبرك الرموز الموجودة على ملصق العناية بالأقمشة بمحتوى نسيج ملابسك وكيف ينبغي تجفيفها.

الوصف	الرمز
Dry (التجفيف)	
التجفيف بالدوران	
الطبعة الدائمة / مقاومة التجعد	
لطيف / رقيق	
عدم التجفيف بالدوران	
عدم التجفيف	
التسخين العالي	
التسخين المتوسط	
التسخين المنخفض	
لا تدفئة / هواء	
يُصَف ليُجَف / يُعَلَق حتى يُجَف	

ملاحظة

- لا تفرط في تحميل الجهاز للحصول على أفضل أداء تجفيف واستخدام بكفاءة أكثر للطاقة.

فحص الملابس قبل وضع الحمولة

تنبيه

- تأكد أن الملابس ليست عالقة بين الجهاز والباب، وإلا فقد تتلف الملابس أثناء التجفيف.

- انتبه لأقصى سعة تحميل على طاولة البرنامج لبرنامج التجفيف ذي الصلة للحصول على أفضل نتائج التجفيف. يؤدي التحميل الزائد إلى نتيجة تجفيف رديئة ويسبب تعجداً غير ضروري.

- لا تدمج بتحميل ملابس مبللة متفوعة في الجهاز. سوف يتسبب في زيادة وقت التجفيف واستهلاك الطاقة. تأكد من تصفية الملابس جيداً قبل التحميل.

- يمكن أن تتسبب حمولة النسيج المختلط في إطالة وقت التجفيف وتوقف الوقت المتبقي على الشاشة أثناء التجفيف النشط. سيستمر الوقت المتبقي بعد ذلك عندما يكون الوقت الفعلي المتبقي.

- تأكد من تفرغ جميع الجيوب فقد تؤدي أشياء مثل المسامير، ومشابك الشعر، وأعواد الثقاب، والأقلام، والعملات المعدنية، والمفاتيح إلى إحداث تلف في كل من الجهاز وملابسك.

- أزل الأحزمة السائبة وأغلق السحابات والخطافات والسلاسل للتأكد من أن هذه العناصر لا تعلق بملابس أخرى.

تصنيف الملابس

- تحتوي الملابس على ملصقات العناية بالنسيج الخاصة بها، لذا يوصى بالتجفيف وفقاً لملصق العناية بالأقمشة.

- افرض الملابس حسب المقاس ونوع القماش ثم جهز الملابس وفقاً للرموز الموجودة على ملصقات العناية بالقماش.

الملابس الصوفية

- تأكد من اتباع رموز ملصق العناية بالأقمشة أولاً. قد لا يجف الصوف تماماً من الدورة، لذلك لا تكرر التجفيف. اسحب المنسوجات الصوفية إلى شكلها الأصلي وجففها بشكل مسطح.

المواد المنسوجة والمحيكة

- قد تتكسح بعض المواد المنسوجة والمحيكة، حسب الجودة.

غير المكواة والآلياف الصناعية

- لا تفرط في تحميل الجهاز. قم بإخراج العناصر غير المكواة بمجرد توقف الجهاز لتقليل التعايد.

الوصف	الرمز
التجفيف بالتتقيط	
التجفيف السطحي	
في الظل	

لوحة التحكم وجدول البرامج

خواص لوحة التحكم

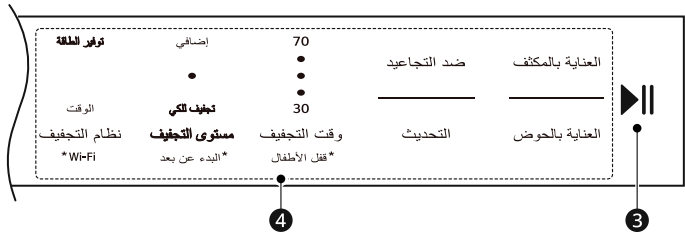
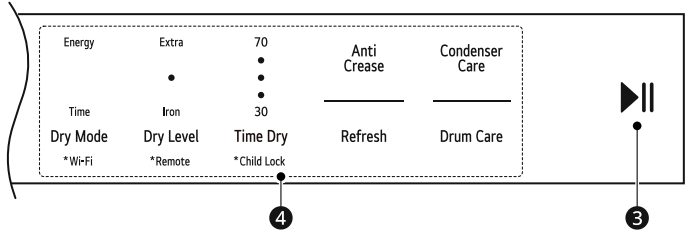
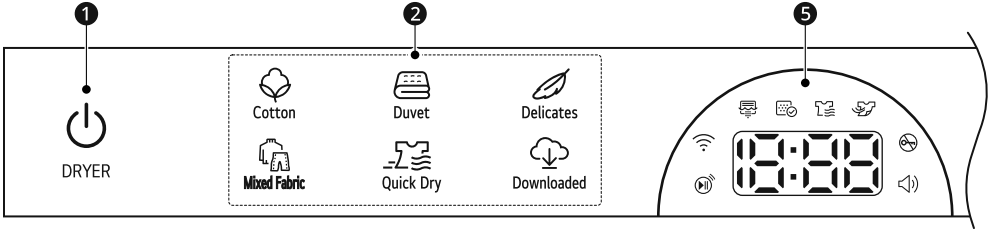

الوصف	
<p>زر الطاقة التشغيل/إيقاف التشغيل</p> <ul style="list-style-type: none"> • اضغط على الزر لتشغيل الجهاز. اضغط مع الاستمرار مرة أخرى لإيقاف تشغيل الجهاز. • سيؤدي الضغط على زر الطاقة أثناء البرنامج إلى إلغاء هذا البرنامج وستفقد أي إعدادات تحميل. 	1
<p>أزرار البرامج</p> <ul style="list-style-type: none"> • تتوفر البرامج وفقاً لنوع القماش. • سيضيئ المصباح للإشارة إلى البرنامج المحدد. 	2

الوصف	
<p>3 زر بدء/إيقاف مؤقت</p> <ul style="list-style-type: none"> يستخدم زر بدء/إيقاف مؤقت هذا لبدء برنامج جاف أو إيقافه مؤقت. عندما تكون في وضع إيقاف المؤقت، يتم إيقاف تشغيل الطاقة تلقائيًا بعد فترة زمنية معينة لأسباب تتعلق بالسلامة. 	
<p>4 أزرار البرنامج الإضافية / الخيارات والوظائف الإضافية</p> <ul style="list-style-type: none"> استخدم هذه الأزرار لتحديد الخيارات المطلوبة للبرنامج المحدد. لا تتوفر جميع الخيارات في كل برنامج. <p>Remote (البدء عن بعد)</p> <ul style="list-style-type: none"> يمكنك استخدام تطبيق LG ThinQ في أي هاتف ذكي للتحكم في جهازك عن بعد. لاستخدام وظيفة البدء عن بعد، راجع الوظائف الذكية. <p>Wi-Fi</p> <ul style="list-style-type: none"> اضغط مع الاستمرار على الزر Dry Mode (نظام التجفيف) لمدة 3 ثوانٍ لبدء توصيل الجهاز بتطبيق LG ThinQ. 	
<p>5 شاشة الوقت والحالة</p> <ul style="list-style-type: none"> تعرض شاشة العرض الإعدادات، والوقت المتبقي المُقدر، والخيارات، ورسائل الحالة. عندما يتم تشغيل الجهاز، ستضيء الإعدادات الافتراضية في شاشة العرض. 	

شاشة الوقت والحالة

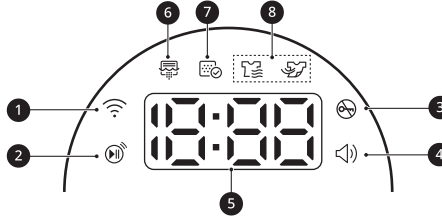

الوصف	
<p>1 يكون قيد الإضاءة عند توصيل الجهاز بشبكة Wi-Fi في المنزل.</p>	
<p>2 يكون قيد الإضاءة عند تنشيط ميزة التحكم عن بعد.</p>	
<p>3 يكون قيد الإضاءة عند بدء البرنامج وإغلاق الباب.</p>	
<p>4 يضيء عند تشغيل الصافرة. لا يمكن تشغيل هذه الوظيفة أو إيقاف تشغيلها إلا من خلال تطبيق LG ThinQ.</p>	
<p>5 عرض الوقت المتبقي</p> <ul style="list-style-type: none"> عند تحديد برنامج تجفيف، يتم عرض وقت التجفيف للبرنامج المحدد. سيتغير هذا الوقت عند تعيين الخيارات الإضافية للبرنامج. ستظهر رسائل الخطأ عندما يقوم الجهاز بتشخيص المشكلات. 	

الوصف	
<p>٦ يضيء أو يومض أثناء غسل المكثف أو تشغيل وضع النوبان.</p> <ul style="list-style-type: none"> يعمل تنظيف المكثف كل 30 دورة تجفيف. <p>ملاحظة</p> <ul style="list-style-type: none"> ستكون أوقات التجفيف أطول من المعتاد عند غسل المكثف. إذا تم تجفيف كمية صغيرة من الملابس، فلن يتم غسل المكثف لأن الماء المتراكم أثناء دورة التجفيف لا يكفي لغسل المكثف. 	
<p>٧ يضيء عندما يجب تنظيف فلتر الوبر أو إدخاله.</p> <ul style="list-style-type: none"> إشعار التنظيف: عند الضغط على زر الطاقة، ستظهر الأيقونة. ملاحظة مفقودة: عندما لا يتم إدخال فلتر الوبر، لن يعمل الجهاز. 	
<p>٨ مؤشرات حالة البرنامج</p> <ul style="list-style-type: none"> يضيء عندما يكون الجهاز قيد التجفيف. يضيء عندما يكون الجهاز قيد التبريد. 	

دليل برنامج التجفيف

البرنامج	Cotton (القطن)	الحد الأقصى للسعة	مقن
الوصف	استخدمه لتجفيف جميع العناصر العادية مثل القطن أو الكتان أو القمصان أو الجينز أو الحمولات المختلفة، باستثناء الأقمشة الرقيقة مثل الصوف أو الحرير.		
Dry Level (مستوى التجفيف)	الافتراضي: Cupboard (تجفيف)	المتاح: كل السرعات	

البرنامج	Duvet (اللحف)	الحد الأقصى للسعة	2.5 كجم (1 لحاف)
الوصف	استخدم هذا البرنامج لتجفيف البطانيات أو الأشياء الضخمة مثل الوسائد أو البطانيات أو الألحفة أو الملاءات أو فراش الحيوانات الأليفة.		
Dry Level (مستوى التجفيف)	غير قابلة للضبط		

البرنامج	Delicates (الملابس الحساسة)	الحد الأقصى للسعة	1.5 كجم
الوصف	استخدم هذا البرنامج لتجفيف القمصان / البلوزات، النايلون، الملابس الداخلية، أو الملابس الشفافة والدانتيل التي يمكن أن تتلف بسهولة.		
Dry Level (مستوى التجفيف)	غير قابلة للضبط		

البرنامج	Mixed Fabric (أقمشة مختلطة)	الحد الأقصى للسعة	4 كجم
الوصف	مناسب لتجفيف الأنسجة المختلطة في الوقت نفسه. • يستخدم مع أنواع مختلفة من الأقمشة باستثناء بعض الأنواع الخاصة من الملابس مثل (الحرير/الملابس الناعمة والملابس الرياضية والملابس القاتمة والصوف والألحفة/الستائر).		
Dry Level (مستوى التجفيف)	الإقتراضي: Cupboard (تجفيف)	المتاح: كل السرعات	

البرنامج	Quick Dry (تجفيف سريع)	الحد الأقصى للسعة	1 كجم
الوصف	استخدم هذا البرنامج لتجفيف الأشياء الخفيفة أو الصغيرة.		
Dry Level (مستوى التجفيف)	غير قابلة للضبط		

البرنامج	Downloaded (دورة التحميل)	-	-
الوصف	يسمح لك هذا البرنامج بتنزيل برنامج تجفيف جديد وخاص يناسب جهازك وذلك باستخدام الهاتف الذكي. Allergy Care (عناية ضد الحساسية) هو البرنامج الإقتراضي.		

خيارات إضافية

البرنامج	Dry Mode (نظام التجفيف)
Cotton (القطن)	Energy (توفير الطاقة) ^{1*}
	Time (الوقت)
Duvet (للحف)	Time (الوقت) ^{1*}
Delicates (الملابس الحساسة)	Energy (توفير الطاقة) ^{1*}
Mixed Fabric (أقمشة مختلطة)	Energy (توفير الطاقة)
	Time (الوقت) ^{1*}
Quick Dry (تجفيف سريع)	Time (الوقت) ^{1*}

* 1 يتم تضمين هذا الخيار تلقائيًا في البرنامج.

ملاحظة

- يتوفر برنامجي Cotton (القطن) و Mixed Fabric (أقمشة مختلطة) فقط لتحديد مستوى التجفيف.
- خيار Anti Crease (ضد التجاعيد) يمكن تحديده لكل برنامج تجفيف.
- سيتغير الوقت المقدر المتبقي إذا حددت خيارات إضافية للبرنامج.

خيارات ووظائف إضافية

تخصيص برنامج التجفيف

يتميز كل برنامج بإعدادات افتراضية تم اختيارها تلقائيًا. ويمكنك كذلك تخصيص هذه الإعدادات باستخدام هذه الأزرار.

Dry Mode (نظام التجفيف)

اضغط على زر **Dry Mode (نظام التجفيف)** بشكل متكرر لتقديم خيار توفير الطاقة أو الوقت.

• **Energy (توفير الطاقة):** خيار توفير الطاقة.

• **Time (الوقت):** خيار توفير الوقت.

ملاحظة

• تختلف الخيارات القابلة للتحديد حسب البرنامج المحدد.

Dry Level (مستوى التجفيف)

يسمح لك بتحديد مستوى التجفيف لبرنامج التجفيف.

• **Extra (إضافي):** حول الأقمشة السميكة والمبطن

• **Cupboard (تجفيف):** للأقمشة التي لا تحتاج إلى الكي

• **Iron (تجفيف للكي):** للأقمشة التي تحتاج إلى الكي

Time Dry (وقت التجفيف)

استخدم هذا الخيار لتحديد وقت التجفيف يدويًا، من 30 إلى 70 دقيقة، بزيادات قدرها 10 دقائق. استخدم هذا للحمولات الصغيرة أو لتقليل التجاعيد.

ملاحظة

• قد تظل الملابس رطبة حسب نوع نسيج الملابس بعد التجفيف. في هذه الحالة، استخدم هذا الخيار لتجفيف الملابس بشكل أكثر شمولاً.

اتباع الخطوات التالية لتخصيص برنامج التجفيف:

1 جهِّز الملابس وضعها داخل حوض الغسل.

2 اضغط على الزر الطاقة.

3 حدد برنامج التجفيف.

4 خصص برنامج التجفيف (**Dry Mode (نظام التجفيف)**, **Dry**

Level (مستوى التجفيف), **Time Dry (وقت التجفيف)**) حسب الحاجة.

5 اضغط مع الاستمرار على زر **بدء/إيقاف مؤقت**.

استخدام خيارات خاصة

يمكنك تخصيص البرامج باستخدام الخيارات الخاصة الآتية:

Anti Crease (ضد التجاعيد)

سيؤدي تحديد هذا الخيار إلى قلب الحمولة بشكل دوري لمدة تصل إلى 2 ساعات بعد البرنامج المحدد، أو حتى يتم فتح الباب. هذا مفيد في منع التجاعيد عندما لا تتمكن من إزالة العناصر من المجفف على الفور.

• اضغط على زر **Anti Crease (ضد التجاعيد)** قبل بدء برنامج التجفيف.

ملاحظة

• عند تعيين الخيار، يظهر مستطيل بخط متقطع End على الشاشة حتى يتم إيقاف تشغيل الميزة.

• عند تعيين الخيار، تعمل أزرار الطاقة، و **بدء/إيقاف مؤقت**، و **Anti Crease (ضد التجاعيد)** فقط، بعد انتهاء برنامج التجفيف.

• عند تشغيل برنامج التجفيف، أوقف البرنامج أولاً لضبط الخيار.

• قم دائمًا بإيقاف تشغيل الجهاز قبل تفريغ الملابس.

اتباع الخطوات التالية لاستخدام أحد الخيارات الخاصة.

1 اضغط على الزر الطاقة.

2 حدد برنامج التجفيف.

3 حدد خيار **Anti Crease (ضد التجاعيد)**.

4 اضغط مع الاستمرار على زر **بدء/إيقاف مؤقت**.

دورة خاصة

Refresh (التحديث)

تساعد هذه الدورة على تقليل الروائح في الملابس التي لا تحتاج إلى غسل.

التجفيف بالرف

تم تصميم هذا البرنامج لاستخدام مع الملابس التي يجب تجفيفها بشكل مسطح، بدون قلب، بما في ذلك السترات والأقمشة الرقيقة.

لاستخدام البرنامج، أنت بحاجة إلى رف مجفف يتم وضعه داخل الجهاز. قبل التجفيف، تخلص من مواد التغليف الخاصة برف المجفف.

يمكن تنزيل هذا البرنامج على جهازك باستخدام هاتف ذكي.

5 ألق الباب.

ملاحظة

- لا يتم بيع بعض الطرز مع جميع الملحقات المتاحة، فقد تحتاج إلى شراء رف التجفيف أولاً إذا لم يكن مزوداً مع الطراز الخاص بك. يرجى الاتصال بمركز معلومات عملاء LG Electronics أو زيارة موقع ويب LG على <http://www.lg.com> للشراء.

6 قم بتشغيل الطاقة وحدد **Time Dry (وقت التجفيف)** لضبط وقت التجفيف بدقة.

7 اضغط على الزر **بدء/إيقاف مؤقت**.

1 افتح الباب.

ملاحظة

- افحص فلتر الوبر وقم بإزالة أي نسالة متراكمة من العناصر الجافة على الرف.

2 أدخل خطاف رف المجفف في مركز الحوض.

الإعدادات

Child Lock (قفل الأطفال)

استخدم هذا الخيار لتعطيل أدوات التحكم. يمكن أن تمنع هذه الميزة الأطفال من تغيير الدورات أو تشغيل الجهاز.

ملاحظة

- بمجرد أن يتم تعيين هذه الوظيفة، يتم قفل جميع الأزرار باستثناء زر الطاقة.
- عند إغلاق عناصر التحكم، يظهر [] والوقت المتبقي بالتناوب على الشاشة أثناء التجفيف وتشغيل هذه الوظيفة.
- لن يؤدي إيقاف تشغيل الطاقة إلى إعادة تعيين هذه الوظيفة. يجب إلغاء تفعيل هذه الوظيفة لتتمكن من الوصول إلى أي وظائف أخرى.

3 ضع رف المجفف على الهيكل فوق فلتر الوبر واضغط عليه لإكمال التجميع.

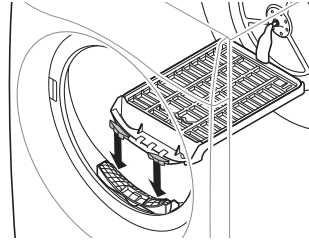

قفل لوحة التحكم

1 اضغط زر الطاقة للتشغيل.

2 اضغط مع الاستمرار على **Time Dry (وقت التجفيف)** لمدة ثلاث ثوانٍ لتفعيل هذه الوظيفة.

- سيصدر صوت صافرة، وسيظهر [] على شاشة العرض.

4 ضع الأشياء المبللة فوق الرف. اترك مساحة حول العناصر لتدوير الهواء.

- رف المجفف لا يتحرك، لكن الأسطوانة ستدور.

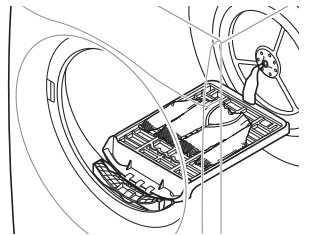

إلغاء قفل لوحة التحكم

1 اضغط زر الطاقة للتشغيل.

2 اضغط مع الاستمرار على **Time Dry (وقت التجفيف)** لمدة ثلاث ثوانٍ لإيقاف تفعيل هذه الوظيفة.

الوظائف الذكية

استخدام تطبيق LG ThinQ

يسمح تطبيق LG ThinQ لك بالتواصل مع الجهاز باستخدام هاتف ذكي.

مزايا تطبيق LG ThinQ

تواصل مع الجهاز عبر هاتف ذكي باستخدام الخصائص الذكية الملائمة.

Remote Start (التحكم عن بعد)

يتيح لك التحكم في الجهاز عن بعد من خلال تطبيق LG ThinQ.

Download Cycle (دورة التحميل)

يمكنك تنزيل الدورات الجديدة والخاصة التي لم يتم تضمينها في الدورات الأساسية على الجهاز.

يمكن للأجهزة التي تم تسجيلها بنجاح تنزيل مجموعة متنوعة من الدورات المتخصصة المصممة للجهاز.

بمجرد اكتمال تنزيل الدورة في الجهاز، يحتفظ الجهاز بالدورة التي تم تنزيلها حتى يتم تنزيل دورة جديدة.

ملاحظة

- في الحالات التالية، يجب عليك تحديث معلومات الشبكة لكل جهاز في تطبيق LG ThinQ ضمن بطاقات الجهاز < الإعدادات > تغيير الشبكة.
- تم تغيير الموجه اللاسلكي
- تم تغيير كلمة مرور الموجه اللاسلكي
- تم تغيير مزود خدمة الإنترنت
- يخضع التطبيق للتغيير لأغراض تحسين الجهاز بدون إشعار المستخدمين.
- قد تتغير الميزات حسب الطراز.

ملاحظة

- يمكن تخزين دورة واحدة في الجهاز في كل مرة.

تثبيت تطبيق LG ThinQ وتوصيل جهاز LG به

الطُرز المرفق بها رمز الاستجابة السريعة

قم بمسح رمز الاستجابة السريعة الملحق بالجهاز باستخدام الكاميرا أو تطبيق قارئ رمز الاستجابة السريعة على هاتفك الذكي.

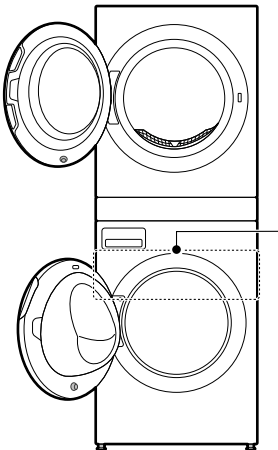

دورة السحابة

تتضمن دورات السحابة العديد من الدورات التي تبدأ من تطبيق LG ThinQ. ومع ذلك، يتم حذف دورة السحابة من الجهاز عند إيقاف تشغيل الطاقة.

الاقتران الذكي

تحدد هذه الوظيفة تلقائيًا دورة التجفيف لنتناسب مع دورة الغسيل.

- هذه الوظيفة ليست افتراضية. لا يمكن تشغيل هذه الوظيفة أو إيقاف تشغيلها إلا من خلال تطبيق LG ThinQ.
- لا يمكنك استخدام وظيفة Smart Pairing بعد 3 ساعات من انتهاء دورة الغسيل.

التدريب على تنظيف الحوض (غسالة)

تُظهر هذه الوظيفة عن عدد الدورات المتبقية قبل تشغيل وظيفة Tub Clean (تنظيف الحوض).

مراقبة الطاقة

تتحقق هذه الوظيفة من استهلاك الطاقة للدورات التي تم استخدامها مؤخرًا ومتوسط الاستهلاك الشهري.

Smart Diagnosis (التشخيص الذكي)

توفر هذه الوظيفة معلومات مفيدة حول تشخيص مشكلات الجهاز وحلها حسب نمط الاستخدام.

الإعدادات

يسمح لك بتعيين خيارات متعددة على الجهاز وفي التطبيق.

استخدام الجهاز عن بعد

Remote (البداية عن بعد)

استخدم هاتفًا ذكيًا للتحكم في جهازك عن بعد. يمكنك أيضًا مراقبة تشغيل الدورة للتعرف على الوقت المتبقي للدورة.

استخدام هذه الوظيفة

1 ضع الملابس في حوض الغسل.

2 اضغط على الزر الطاقة.

3 اضغط مع الاستمرار على زر **Remote** (البداية عن بعد) لمدة 3 ثوانٍ لتمكين وظيفة التحكم عن بُعد.

4 ابدأ إحدى الدورات من التطبيق **LG ThinQ** على هاتفك الذكي.

ملاحظة

- بمجرد أن يتم تشغيل هذه الوظيفة، يمكنك أن تبدأ دورة من تطبيق الهاتف الذكي **LG ThinQ**. في حال لم تبدأ الدورة، فسيُنظر الجهاز لبداية تشغيل الدورة حتى يتم إيقاف تشغيلها عن بُعد من التطبيق أو تعطيل هذه الوظيفة.
- إذا كان الباب مفتوحًا، فلن تستطيع بدء تشغيل الدورة عن بُعد.

تعطيل هذه الوظيفة يدويًا

عندما يتم تفعيل هذه الوظيفة، اضغط مع الاستمرار على زر **Remote** (البداية عن بعد) لمدة 3 ثوانٍ.

Delay End (وقت التأخير انتهى)

يُسمح بضبط هذه الوظيفة للجهاز بالبداية تلقائيًا والانتهاؤ بعد وقت محدد.

استخدام هذه الوظيفة

1 ضع الملابس في حوض الغسل.

2 اضغط على الزر الطاقة.

3 قم بتشغيل تطبيق **LG ThinQ** وحدد المنتج.

- للغسيل، حدد الغسالة.
- للتجفيف، حدد المجفف.

4 حدد برنامج الغسيل أو التجفيف.

النظر غير المرفق بها رمز الاستجابة السريعة

1 ابحث عن تطبيق **LG ThinQ** على **Apple App Store** أو **Google Play Store** على هاتفك ذكي.

2 قم بتشغيل تطبيق **LG ThinQ** وسجّل الدخول بحسابك الحالي، أو قم بإنشاء حساب جديد لتسجيل الدخول.

3 قم بلمس زر الإضافة (+) في تطبيق **LG ThinQ** لتوصيل جهاز **LG** الخاص بك. اتبع التعليمات المذكورة في التطبيق لإكمال العملية.

ملاحظة

- قد يُطلب منك تقديم كلمة المرور للاتصال بشبكة **LG** (وليس شبكة الإنترنت المنزلية الخاصة بك) أثناء إعداد الاتصال بشبكة **Wi-Fi**. وتكون كلمة المرور هي الرمز الـ 4 الأخيرة من اسم الشبكة، مكررة مرتين، ودون وجود مسافات بينها. فعلى سبيل المثال، إذا ظهر اسم الشبكة كـ **LG_XXXX_8b92**، فحينها يجب أن تدخل **8b928b92** ككلمة مرور. وتكون كلمة المرور حساسة لحالة الأحرف المكتوبة، كما أن الأحرف الـ 4 الأخيرة فريدة ومخصصة لجهازك فقط.
- للتحقق من اتصال **Wi-Fi**، تأكد من أن رمز  على لوحة التحكم مضئ.
- يدعم الجهاز شبكات **Wi-Fi** بتردد 2.4 غيغا هرتز فقط. لمعرفة تردد الشبكة الخاصة بك، اتصل بمزود خدمة الإنترنت أو راجع دليل جهاز التوجيه اللاسلكي.
- تطبيق **LG ThinQ** ليس مسؤولاً عن أي مشاكل الاتصال بالشبكة أو أي أعطال، أو خلل، أو أخطاء نتجت عن طريق الاتصال بالشبكة.
- إذا كان لدى الجهاز مشكلة اتصال بشبكة **Wi-Fi**، قد تكون بعيدة كل البعد عن جهاز التوجيه. اشتر جهاز تقوية **Wi-Fi** (موسع المدى) لتحسين قوة إشارة **Wi-Fi**.
- قد لا يتم الاتصال بشبكة **Wi-Fi** أو قد يتم قطع الاتصال حسب جودة بيئة الشبكة المحلية.
- قد لا يعمل الاتصال بالشبكة بشكل صحيح وفقًا لمزود خدمة الإنترنت.
- يمكن أن تجعل البيئة اللاسلكية المحيطة خدمة الشبكة اللاسلكية تعمل ببطء.
- إذا تعذر تسجيل الجهاز بسبب مشكلات في إرسال الإشارة لاسلكيًا، فافصل قايس الجهاز عن الطاقة وانتظر لمدة دقيقة قبل أن تحاول مجددًا.
- يجب أن يكون اسم الشبكة اللاسلكية (**SSID**) مكونًا من أحرف وأرقام باللغة الإنجليزية. (لا تستخدم رموزاً خاصة)
- قد تختلف واجهة استخدام الهاتف الذكي حسب نظام تشغيل الهاتف وحسب الشركة المصنعة.
- إذا كان بروتوكول الأمان الخاص بجهاز توجيه مضبوطًا على **WEP**، فقد يتعذر عليك إعداد الشبكة. قم بتغييره إلى بروتوكول أمان آخر (يُنصح باختيار **WPA2**) ثم أعد تسجيل المنتج.

استخدام تطبيق LG ThinQ بغرض تشخيص المشكلات

إذا واجهت مشكلة أثناء استخدام الجهاز المزود بشبكة Wi-Fi، فحينها يمكن نقل بيانات استكشاف الأخطاء وإصلاحها إلى هاتف ذكي باستخدام تطبيق LG ThinQ.

- قم بتشغيل تطبيق LG ThinQ واختر ميزة "Smart Diagnosis" من القائمة. اتبع التعليمات الواردة في تطبيق LG ThinQ.

استخدام "التشخيص المسموع" بغرض تشخيص المشكلات

اتبع التعليمات أدناه للاستعانة بطريقة التشخيص المسموع.

- قم بتشغيل تطبيق LG ThinQ واختر ميزة "Smart Diagnosis" من القائمة. اتبع تعليمات استخدام التشخيص المسموع الواردة في تطبيق LG ThinQ.

- 1 اضغط على الزر الطاقة لتشغيل الجهاز.
 - لا تضغط على أي أزرار أخرى.

- 2 امسك ميكروفون التحدث في هاتفك أمام الجهاز.
 - الغسالة: امسك الهاتف على يمين زر **بدء/إيقاف مؤقت**.
 - مجفف: امسك الهاتف على يسار زر **الطاقة**.

- 3 اضغط مع الاستمرار على أزرار **Prepare to Dry** (إعداد للتجفيف) / **Drum Care** (العناية بالحوض) (المجفف) لمدة 3 ثوانٍ أو حتى تبدأ النغمات الصوتية. امسك ميكروفون التحدث في هاتفك إلى جهاز حتى يكتمل نقل البيانات.
 - أبقِ الهاتف في مكانه حتى انتهاء نقل البيانات. ويتم عرض الوقت المتبقي لنقل البيانات.

- 4 بعد إتمام نقل البيانات، سيظهر التشخيص على شاشة التطبيق.

ملاحظة

- للحصول على أفضل النتائج، لا تحرك الهاتف الذكي أثناء نقل النغمات.

- 5 المس زر **Delay End** (وقت التأخير انتهى) واضبط وقت المتأخر.

- 6 ابدأ إحدى الدورات من التطبيق LG ThinQ على هاتفك الذكي.

ملاحظة

- وقت التأخير هو وقت انتهاء البرنامج، وليس وقت البدء. ربما يختلف وقت التشغيل الفعلي بسبب درجة حرارة الماء، والملابس، وعوامل أخرى.
- تجنب استخدام المنظف السائل مع هذه الوظيفة.

معلومات حول إشعار البرامج مفتوحة المصدر

للحصول على التعليمات البرمجية المصدر ضمن GPL، وLGPL، وMPL، والحصول على التراخيص مفتوحة المصدر الأخرى التي لديها التزامات للكشف عن التعليمات البرمجية الخاصة بالمصدر، المضمنة في هذا المنتج، وللوصول إلى كل أحكام الترخيص المشار إليها، وإشعارات حقوق النشر وكل الوثائق ذات الصلة، يرجى زيارة <https://opensource.lge.com>.

ستوفر LG Electronics أيضاً التعليمات البرمجية المفتوحة المصدر على قرص CD-ROM مقابل رسم يغطي تكلفة القيام بهذا التوزيع (مثل تكلفة وسائل النقل والشحن والتسليم) بناءً على طلب يُرسل عبر البريد الإلكتروني إلى opensource@lge.com.

يسري هذا العرض لأي شخص يتسلم هذه المعلومات لمدة ثلاث سنوات بعد آخر عملية شحن لهذا المنتج.

Smart Diagnosis (التشخيص الذكي)

يمكنك الاستعانة بهذه الميزة لتشخيص المشكلات التي تواجهك أثناء استخدام الجهاز وحلها.

ملاحظة

- قد لا تعمل هذه الخدمة وذلك يعود لعوامل خارجية على سبيل المثال لا الحصر، عدم توفر شبكة Wi-Fi أو انقطاع الاتصال بشبكة Wi-Fi أو السياسة المحلية لمتجر التطبيقات أو عدم توفر التطبيق وهذه أسباب لا تتم عن تقصير من LG.
- قد تتعرض هذه الميزة لتغيرات دون سابق إنذار وقد يختلف شكلها وفقاً للمنطقة التي تسكن فيها.

⚠ تحذير

- افصل الجهاز قبل التنظيف لتجنب خطر التعرض لصدمة كهربائية. قد يؤدي عدم اتباع هذا التحذير إلى التعرض إلى إصابة خطيرة، أو نشوب حريق، أو التعرض لصدمة كهربائية، أو حدوث وفاة.
- لا تستخدم أبدًا موادًا كيميائية مركزة، أو منظفات كاشطة، أو مذيبيات لتنظيف الجهاز. قد يتسبب ذلك في تلف تشطيب الغسالة.

غسالة

ما الذي يجب غسله

- امسح بقطعة قماش مبللة ثم مرة أخرى بقطعة قماش جافة لضمان عدم وجود رطوبة في مفاصل الكابينة أو الشقوق.
- لا تضغط على السطح أو على شاشة العرض باستخدام أدوات حادة.

الباب

- امسح الجزء الداخلي والخارجي باستخدام قطعة قماش مبللة ثم جفف باستخدام قطعة قماش ناعمة.

⚠ تحذير

- لا تحاول فصل أي لوح من الألواح أو فك الجهاز. لا تستخدم أي أدوات حادة على لوحة التحكم لتشغيل الجهاز.

- أزل دائمًا الأغراض من الغسالة بمجرد اكتمال الدورة. قد يتسبب ترك الملابس مبللة داخل الغسالة في كرمشتها، وفقدان لونها، وتغير رائحتها.
- بعد انتهاء دورة الغسيل، امسح الباب وسدادة مانع التسرب في الباب لإزالة أي آثار للرطوبة.
- اترك الباب مفتوحًا جزئيًا لتجفيف حوض الغسل.
- امسح الجهاز بقطعة قماش جافة لإزالة أي آثار للرطوبة.

تنظيف حوض الغسل

- وهي خاصية مميزة للمساعدة في تنظيف الجهاز من الداخل بالنقع والغسل والشطف والدوران.
- قم بتشغيل هذه الوظيفة مرة في الشهر (أو أكثر إذا لزم الأمر) للحد من تراكم أجزاء المتلف والمتعمم والرواسب الأخرى.
- إذا انبعثت من الجهاز رائحة كريهة أو عفن، فقم بتشغيل هذه الوظيفة مرة في الأسبوع لمدة 3 أسابيع إلى جانب الفترات العادية لتشغيل هذه الوظيفة.

ملاحظة

- ستظهر رسالة ECL لتنبيه المستخدم للتوصية بتشغيل هذه الوظيفة.

⚠ تحذير

- اترك الباب مفتوحًا حتى يجف الجهاز من الداخل، فقط في حالة مراقبة الأطفال بالمنزل عند القيام بذلك.

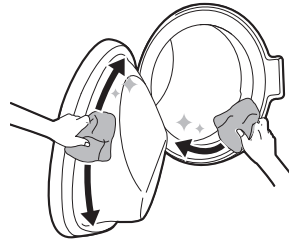

1 أزل أي ملابس أو أغراض من الجهاز وأغلق الباب.

- 2 افتح درج الموزع وأضف المسحوق المقاوم للرواسب الكلسية في حجرة الغسيل الرئيسية.
- يمكن وضع الأقراص مباشرة في حوض الغسل كبديل للمسحوق.

تنظيف الهيكل الخارجي

تساعد العناية الجيدة بالجهاز على إطالة العمر الافتراضي.

الهيكل الخارجي

- امسح أي تسريبات على الفور.

2 أزل مصفاة المياه المدخلة باستخدام زرادية صغيرة ثم نظف المصفاة باستخدام فرشاة أسنان ذات شعيرات متوسطة.

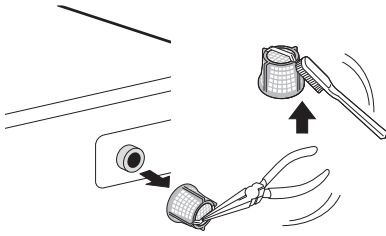

تنظيف فلتر مضخة التصريف والقيام بالتفريغ الطارئ للماء

يلتقط فلتر التصريف الخيوط والأجسام الصغيرة المتبقية في الملابس بشكل عرضي. تحقق بانتظام من نظافة الفلتر كل ستة أشهر لضمان التشغيل السلس لجهازك.

اترك الماء حتى يبرد قبل تنظيف فلتر مضخة التصريف. افتح الباب في حالة الطوارئ أو التفريغ الطارئ للماء.

1 افصل الجهاز عن مصدر الطاقة.

2 افتح غطاء الغلاف ثم اسحب حوض التصريف للخارج.
• غطاء بمقبض: اضغط الخطف لأسفل

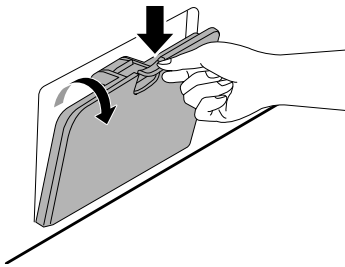

3 أغلق درج الموزع ببطء.

4 اضغطزر الطاقة للتشغيل، ثم اضغط على زر Tub Clean (تنظيف الحوض).

5 اضغط على الزر بدء/إيقاف مؤقت للبدء.

6 اترك الباب مفتوحاً حتى يجف الجزء الداخلي من الجهاز تماماً.

• قد تبعث من الجهاز رائحة كريهة أو عفنة ما لم يجف الجزء الداخلي منه تماماً.

⚠ تحذير

• اترك الباب مفتوحاً حتى يجف الجهاز من الداخل، فقط في حالة مراقبة الأطفال بالمنزل عند القيام بذلك.

تنظيف فلتر إدخال الماء

يعمل فلتر إدخال المياه على جمع ترسيب الجير أو أي رواسب قد تكون في المياه المدخلة إلى الجهاز. قم بتنظيف مرشح المدخل كل ستة أشهر أو نحو ذلك، أو أكثر إذا كان الماء عسراً جداً أو يحتوي على آثار من الترسبات الكلسية.

• أغلق صنوبر إدخال الماء إلى الجهاز إذا كنت ستترك الجهاز دون استخدام لفترة زمنية (على سبيل المثال عطلة)، لاسيما عند عدم وجود صرف في الأرضية (مصرف) في مكان مجاور مباشرة.

• سوف تظهر رسالة الخطأ IE على لوحة التحكم عند عدم دخول الماء إلى درج منظفات الغسيل.

1 أغلق التيار الكهربائي وصنوبر الماء ثم فك خرطوم إدخال الماء.

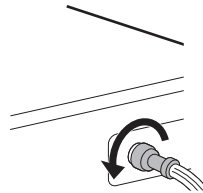

- 1 أخرج درج موزع المنظف عن طريق سحبه إلى الخارج بشكل مستقيم حتى يتوقف.
- ثم اسحب الدرج إلى الخارج بلطف أثناء الضغط بشدة على زر الفصل.

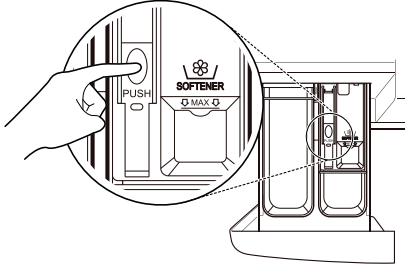

- 2 قم بإزالة المواد المترابطة من المنظف ومنع القماش.
- اشطف الدرج والأجزاء الخاصة به باستخدام الماء الدافئ لإزالة المواد المترابطة من المنظف ومنع القماش. استخدم الماء فقط في تنظيف الدرج الموزع. جفف الدرج والأجزاء الخاصة به باستخدام قطعة قماش ناعمة أو منشفة.

- 3 لتنظيف فتحة الدرج، استخدم قطعة قماش أو فرشاة غير معدنية صغيرة لتنظيف التجويف.
- أزل جميع الرواسب من الأجزاء العلوية والسفلية للتجويف.

- 4 امسح أي رطوبة في التجويف باستخدام قطعة قماش ناعمة أو فوطة.

- 5 قم بإعادة تجميع أجزاء الدرج بوضعها في الأماكن المخصصة لها ثم أدخل الدرج.

- غطاء دون مقبض: ادفع الغطاء

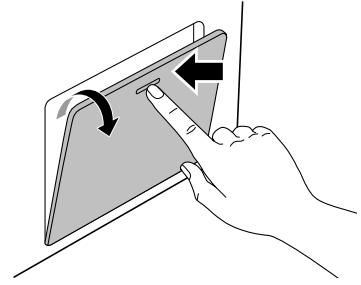

- 3 قم بإزالة سدادة التصريف من حوض التصريف أولاً 1 ، ثم قم بتصريف المياه. بعد ذلك قم بفك فلتر مضخة التصريف 2 ببطء وذلك لتصريف المياه ومن ثم إزالة المخلفات أو الأجسام العالقة في الفلتر.

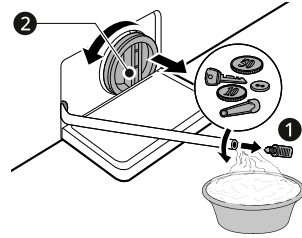

- 4 بعد تنظيف فلتر مضخة التصريف، أعد إدخال الفلتر بعناية وثبت غطاء التصريف في اتجاه عقارب الساعة بحذر لتجنب تشابك الخيوط والتسريب. أعد إدخال السدادة في أنبوب التصريف ثم ضع الأنبوب في حامله.

- 5 أغلق غطاء الغلاف.

⚠ تنبيه

- احترس عند التصريف حيث إن الماء قد يكون ساخناً.
- شغل برنامج تنظيف حوض الغسل مرة واحدة في الشهر (أو أكثر من مرة حسب الحاجة) وذلك لإزالة المواد المترابطة من المنظف والمخلفات الأخرى.

تنظيف درج الموزع

قد يتراكم المنظف ومنع القماش في درج الموزع. يمكن أن يظل المنظف السائل تحت درج الموزع ولا يتم تصريفه كلياً. أزل الدرج والملحقات وتحقق إذا كان هناك أجزاء مترابطة من منتجات التنظيف مرة أو مرتين في الشهر.

مجفف

- افتح الفلتر عن طريق فتحه في اتجاه الأسهم.

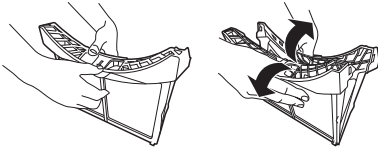

⚠ تحذير

- يجب نزع قابس الطاقة عند تنظيف الجهاز. قد يؤدي عدم نزع القابس إلى حدوث صدمة كهربائية.

تنظيف فلتر الوبر

⚠ تنبيه

- قم بتنظيف فلتر الوبر بالطريقة الصحيحة بالرجوع إلى التعليمات التالية. في حالة عدم القيام بذلك، قد لا يتم تنظيف الوبر المتراكم على المبادل الحراري بشكل صحيح.

ملاحظة

- قم بتفريغ جميع الغسيل من الجهاز قبل سحب فلتر الوبر.
- ضع فلتر الوبر في مكانها بعد الانتهاء من التنظيف. إذا لم تكن فلتر الوبر في الجهاز، فلا يمكنك تشغيل الجهاز.
- عند تنظيف المرشحات، يجب رمي الوبر في سلة المهملات وعدم غسله عبر الصرف لتجنب انتشار جزيئات البلاستيك في نظام المياه المستخدم.

- 2
- نظف مجموعة كبيرة من الوبر أولاً، ثم نظف الوبر المتبقي يدويًا أو باستخدام المكنسة الكهربائية.

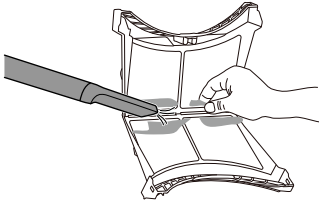

- تجنب استخدام القوة المفرطة لكي لا تتسبب في إتلاف الفلتر.
- جفف الفلتر تمامًا إذا كان الفلتر رطبًا. في حالة عدم القيام بذلك، قد تظهر رائحة في الجهاز.
- تخلص من المناديل المستخدمة في سلة المهملات.

- 3
- قم بإغلاق الفلتر كليًا عن طريق الضغط عليه من المنتصف.
- تأكد من إغلاق الجانب الأيسر والأيمن من الفلتر الداخلي بشكل صحيح.

- 4
- أدخل الفلتر الداخلي في الفلتر الخارجي.

قم بتنظيف الفلتر الخارجي

- 1
- قم بإزالة الغبار أو الوبر حول مدخل الفلتر.

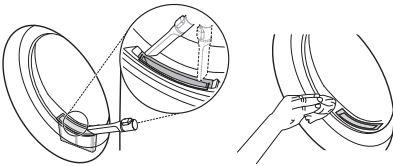

1 الفلتر الداخلي

- قم دائمًا بتنظيف الفلتر الداخلي قبل الاستخدام وبعده.

2 الفلتر الخارجي

- نظف الفلتر الخارجي بعد التجفيف 10 مرات أو عند تراكم الوبر في الفلتر الخارجي.
- سيصدر صوت رنين بعد كل 10 دورات تجفيف وسيومض الرمز .

قم بتنظيف الفلتر الداخلي

- 1
- اسحب الفلتر الداخلي من الفلتر الخارجي ثم افتح الفلتر الداخلي.

⚠ تنبيه

- عندما يسقط الوبر في مدخل الفلتر، فقد يتسبب ذلك في تقليل كفاءة التجفيف وزيادة وقت التجفيف.

ملاحظة

- تأكد من إغلاق جانب الفلتر بشكل صحيح. في حالة عدم القيام بذلك، قد يدخل أي وبر متراكم على الفلتر وقد يتسبب في تدهور أداء التجفيف.

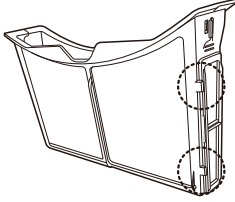

7 أغلقهما وأعد إدخال كلا فلترَي الوبر.

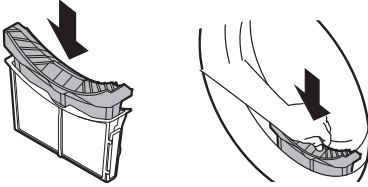

⚠️ تنبيه

- لا تقم بتحميل أو إزالة أي ملابس عندما لا يكون فلتر الوبر في مكانه. يمكن أن تتساقط الملابس في مدخل الفلتر وقد يتسبب ذلك في تعطل الجهاز.

مسح مستشعر الرطوبة

يستشعر هذا الجهاز مستوى رطوبة الملابس أثناء التشغيل، مما يعني أنه يجب تنظيفها مرة كل ستة أشهر لإزالة أي تراكم لمقياس الجير على سطح المستشعر.

امسح المستشعرات داخل الحوض.

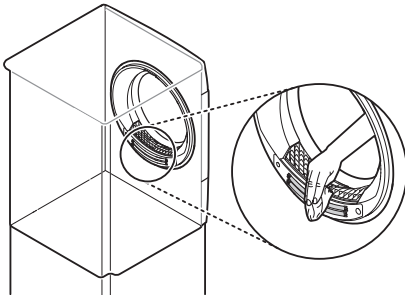

2 اسحب الفلتر الخارجي.

3 قم بإزالة الفلتر الداخلي.

4 أمسك الحافة العلوية للفلتر الخارجي وافتحه.

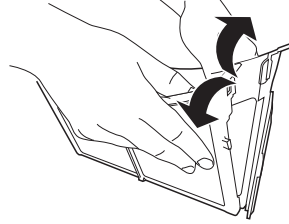

5 نظف الوبر المتبقي في الفلتر يدويًا أو باستخدام المكنسة الكهربائية.

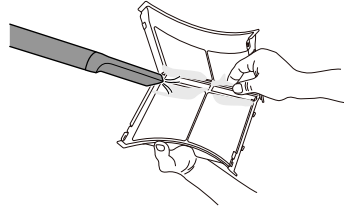

- تجنب استخدام القوة المفرطة لكي لا تتسبب في إتلاف الفلتر.
- جفف الفلتر تمامًا إذا كان الفلتر رطبًا. في حالة عدم القيام بذلك، قد تظهر رائحة في الجهاز.
- تخلص من المناديل المستخدمة في سلة المهملات.

6 أغلق الفلتر الخارجي مع دفع الجانب 1 من الفلتر.

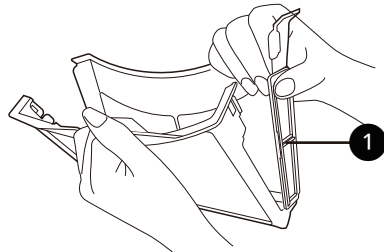

1 قم بتشغيل الجهاز.

2 اضغط على الزر **Drum Care** (العناية بالحوض).

3 اضغط مع الاستمرار على زر **بدء/إيقاف مؤقت**.

- تعمل هذه الوظيفة لمدة 3 ساعات تقريبًا.

4 افتح باب المجفف لتزويد الجهاز بدورة هواء كافية لاستنفاد أي روائح متبقية.

⚠ تحذير

- لأسباب تتعلق بالسلامة، لا تسمح للأطفال أو الحيوانات بدخول الجهاز. قد يتسبب ذلك في تلف أو إصابة.

استخدام ميزة تنظيف المعوض

يقوم الجهاز بغسل الوبر، الذي يتراكم على سطح المتكثف، تلقائيًا باستخدام الماء المتكثف من الملابس أثناء التشغيل. يساعد استخدام وظيفة التنظيف هذه مرة كل شهر (أو بعد استخدام وظيفة التجفيف 30 مرة) في إزالة الوبر من الملابس.

⚠ تنبيه

- قم بإزالة جميع الملابس من الجهاز.

1 افتح باب المجفف واسحب المرشح الداخلي والخارجي.

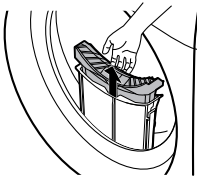

2 صب 1 لتر من الماء النظيف ببطء في المدخل.

- لا تصب الماء بسرعة لأنه سوف ينسكب.

⚠ تنبيه

- لا تسمح مستشعر الرطوبة بمواد كاشطة. قم دائمًا بتنظيف المستشعر باستخدام إسفنجة جافة من الأكرليك الخشنة.

تنظيف شبكة الهواء البارد الداخلية

قم بتنظيف شبكات الهواء البارد الداخلية من 3 إلى 4 مرات في السنة للتأكد من عدم وجود تراكمات وبر أو أوساخ والتي قد تتسبب في تدفق الهواء بشكل غير صحيح. تأكد دائمًا من فصل الجهاز عن مصدر الطاقة قبل التنظيف المعتاد أو تنظيفه بالمكنسة الكهربائية.

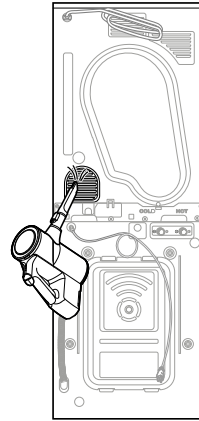

ملاحظة

- يتم طرد الهواء الدافئ من خلال شبكة التهوية.
- يجب التأكد من توفر تهوية مناسبة في الغرفة لتجنب التلوث الهوائي بداخلها.
- بفعل استخدام الوحدات لأنواع أخرى من الوقود مثل مصادر النار المكشوفة.

استخدام ميزة تنظيف الحوض

مع مرور الوقت والاستخدام، قد يشكل الجهاز روائح كريهة تترك رائحة ملابسك بعد التجفيف. يساعد استخدام وظيفة التنظيف هذه مرة كل شهر (أو بعد استخدام وظيفة التجفيف 30 مرة) في تقليل الروائح الكريهة من الجهاز.

⚠ تنبيه

- قم بإزالة جميع الملابس من الجهاز.

- سيؤدي سكب أكثر من 1.5 لترًا من الماء في الحجرة إلى تسرب الماء مرة أخرى.

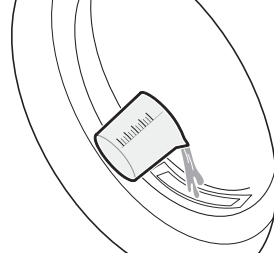

3 أعد إدخال المرشح الداخلي والخارجي وأغلق باب المجفف.

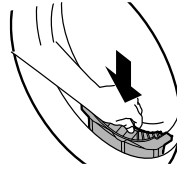

4 قم بتشغيل الجهاز.

5 اضغط على الزر **Condenser Care** (العناية بالمكثف).

6 استمر في الضغط على زر بدء/إيقاف مؤقت لبدء تنظيف المكثف.
• يستمر تنظيف المكثف لمدة ساعة واحدة.

7 افتح باب المجفف لتزويد الجهاز بدورة هواء كافية لتجفيف الحوض بشكل أكثر شمولاً بعد انتهاء التنظيف.

⚠ تحذير

- لأسباب تتعلق بالسلامة، لا تسمح للأطفال أو الحيوانات بدخول الجهاز. قد يتسبب ذلك في تلف أو إصابة.

استكشاف الأعطال وإصلاحها

قد يؤدي تشغيل جهازك إلى حدوث أخطاء وأعطال. تحتوي الجداول التالية على الأسباب المحتملة والملاحظات التي تقوم بمعالجة أي رسالة خطأ أو عطل. يُوصى بقراءة الجداول التالية بعناية توفيرًا للوقت والمال الذي قد تتكبده عند التواصل مع مركز خدمة LG Electronics.

غسالة

رسائل الخطأ

الأعراض	السبب المحتمل والحل
IE خطأ في خراطيم الإدخال	إمداد الماء غير كافٍ في هذا الموقع. لا تدخل المياه إلى الجهاز أو تدخل بببطء. • استخدم صنوبرًا آخر في المنزل. صنوبر الإمداد بالمياه غير مفتوح بالكامل. لا تدخل المياه إلى الجهاز أو تدخل بببطء. • افتح صنوبر المياه بالكامل. خرطوم (خراطيم) الإمداد بالماء ملتو. • قم بتسوية الخرطوم أو أعد تركيب خرطوم إدخال الماء. فلتر خرطوم (خراطيم) الإمداد بالماء مسدود. • افحص فلتر صمام الإدخال ونظفه بعد إغلاق الصنابير وإزالة وصلات الخرطوم من الغسالة.
UE خطأ في عدم التوازن	يتميز الجهاز بوجود نظام قادر على اكتشاف حالات عدم التوازن بالجهاز وتصحيحها. • قد تكون الملابس مبللة في نهاية الدورة، لذا قم بإعادة ضبط الحمولة كي يتم الدوران بطريقة صحيحة. قم بإغلاق الباب واضغط على بدء/إيقاف مؤقت . قد يستغرق الأمر لحظات قليلة قبل أن يبدأ الجهاز في الدوران حيث يجب أن يكون الباب مغلقًا قبل بدء الدوران. الحمولة صغيرة للغاية. عند تحميل الأغراض الثقيلة الفردية (مثل سجادة الحمام وبرانس الحمام وما إلى ذلك)، قد يؤدي ذلك إلى إيقاف الدوران أو إعاقه دورة الدوران بالكامل. • أضف غرضًا واحدًا أو اثنين متشابهين من أغراض الملابس للمحافظة على توازن الحمولة. قم بإغلاق الباب واضغط على زر بدء/إيقاف مؤقت . قد يستغرق الأمر لحظات قليلة قبل أن يبدأ الجهاز في عملية الدوران. يجب إحكام غلق الباب قبل أن تبدأ الغسالة في الدوران.
OE خطأ في تصريف المياه	خرطوم التصريف ملتو أو مسدود. لا يتم تصريف الماء الموجود في الجهاز أو يتم تصريفه بببطء. • قم بتنظيف خرطوم التصريف وتسييته. فلتر التصريف مسدود. • افحص فلتر التصريف وقم بتنظيفه.
dE 1 / dE2 خطأ في الباب	الباب مفتوح. • أغلق الباب وتأكد من عدم انحشار أي من الأغراض تحت الباب مما يمنعه من الإغلاق بشكل كامل. تعطل جهاز استشعار الباب. • أغلق الباب. يرجى الاتصال بمركز خدمة LG. يُمكن العثور على رقم هاتف مركز خدمة LG المحلي مكتوبًا على بطاقة الضمان.
E4 عطل في وحدة التحكم	ثمة عطل في وحدة التحكم. • افصل قابس الطاقة واتصل بمركز الخدمة للحصول على المساعدة.

الأعراض	السبب المحتمل والحل
LE خطأ توقف المحرك	حمولة زائدة على المحرك. • اترك الجهاز لمدة 30 دقيقة حتى يبرد المحرك، ثم أعد تشغيل الدورة.
FE خطأ زيادة التدفق	يتدفق الماء نظرًا إلى وجود عيب في صمام الماء. • أغلق صنبور المياه. افصل الطاقة عن قابس الطاقة. اتصل بمركز الخدمة.
PE خطأ في مستشعر الضغط	تعطل مستشعر منسوب المياه. • أغلق صنبور المياه. افصل الطاقة عن قابس الطاقة. اتصل بمركز الخدمة.
US خطأ في مستشعر الاهتزاز	تعطل مستشعر الاهتزاز. • اتصل بمركز الخدمة.
FF خطأ بسبب التجمد	هل خرطوم الإمداد/ التصريف، أو مضخة التصريف مجمدة؟ • قم بإضافة ماء دافئ إلى حوض الغسل لرفع التجميد الذي يعترض خرطوم التصريف ومضخة التصريف. قم بتغطية خرطوم الإمداد بمنشقة مبللة ودافئة.
RE تسريب الماء	تسريبات الماء. • اتصل بمركز الخدمة.
PF انقطاع التيار الكهربائي	قد يحدث انقطاع للتيار الكهربائي أو ضعف في الخدمة الكهربائية أثناء التشغيل. • اضغط على زر بدء/إيقاف مؤقت لإعادة تشغيل الدورة.

ضوضاء يُحتمل سماعها

الأعراض	السبب المحتمل والحل
صوت الارتجاج والقفزة	قد توجد أجسام غريبة في حوض الغسل مثل المفاتيح أو القطع المعدنية أو دبابيس الأمان. • قم بإيقاف تشغيل الجهاز، وافحص حوض الغسل بحثًا عن أجسام غريبة. إذا استمر صدور صوت الضجيج بعد إعادة تشغيل الجهاز، فافتصل لطلب الخدمة.
الغسالة تصدر صوتًا غير اعتيادي	قد ينتج عن الملابس الثقيلة إصدار صوت غير اعتيادي. هذا أمر طبيعي عادة. • في حالة استمرار إصدار الصوت، فمن المحتمل أن يكون الجهاز مثبتًا بشكل غير متوازن. قم بإيقاف التشغيل وأعد توزيع الملابس.
ضوضاء الاهتزاز	قد تكون الملابس غير متوازنة. • قم بإيقاف تشغيل الدورة مؤقتًا وأعد توزيع الملابس بعد فك قفل الباب. لم تتم إزالة مواد التغليف. • قم بإزالة مواد التغليف.
	قد تكون الملابس موزعة بشكل غير متساوي في حوض الغسيل. • قم بإيقاف تشغيل الدورة مؤقتًا وأعد توزيع الملابس بعد فك قفل الباب.
	جميع أرجل الاستواء غير مستقرة على الأرض بالتساوي وغير ثابتة. • انظر إلى تعليمات ضبط مستوى الجهاز لضبط مستواه.
	الأرض ليست صلبة بما يكفي. • تحقق من صلابة الأرض وعدم ليونتها. انظر متطلبات مكان التركيب لتحديد المكان المناسب لوضع الجهاز.

الأعراض	السبب المحتمل والحل
تسرّب الماء	انسداد أنابيب التصريف بالمنزل. • أزل العوائق من أنابيب التصريف. اتصل بالسباك إذا لزم الأمر.
	حدوث تسريب بسبب التركيب غير الصحيح لخرطوم التصريف أو بسبب انسداده. • قم بتنظيف خرطوم التصريف وتسويفته. افحص فلتر التصريف وقم بتنظيفه بانتظام.
	فلتر مضخة التصريف غير مُركّب بطريقة صحيحة. • أعد تركيب فلتر مضخة التصريف.
الجهاز لا يعمل.	توقفت لوحة التحكم عن العمل بسبب عدم التفاعل. • هذا أمر طبيعي، اضغط على الزر الطاقة لتشغيل الجهاز.
	الجهاز غير متصل بالتيار الكهربائي. • تأكد من توصيل السلك بأمان في مقبس يعمل.
	توقف إمداد الماء. • أدر صنوبر المياه بالكامل.
	عناصر التحكم غير محددة بطريقة صحيحة. • تأكد من أن البرنامج مضبوط بشكل صحيح. أغلق الباب واضغط على الزر بدء/إيقاف مؤقت.
	الباب مفتوح. • أغلق الباب وتأكد من عدم انحشار أي من الأغراض تحت الباب مما يمنعه من الإغلاق بشكل كامل.
	قاطع التيار/المصهر مفصول أو محترق. • افحص قواطع التيار/المصهرات بالمنزل. استبدل المصهرات أو أعد ضبط القاطع. ينبغي تخصيص دائرة كهربائية فرعية خاصة بالجهاز. سيستأنف الجهاز البرنامج من حيث توقف بمجرد استعادة الطاقة.
	عنصر التحكم يلزم إعادة ضبطه. • اضغط على زر الطاقة، ثم أعد تحديد البرامج المرغوب فيها واضغط على زر بدء/إيقاف مؤقت.
	بدء/إيقاف مؤقت لم يتم الضغط عليه بعد تحديد البرنامج. • اضغط على الزر الطاقة، ثم أعد تحديد البرنامج المطلوب واضغط على الزر بدء/إيقاف مؤقت. سوف يتوقف الجهاز عن التشغيل إذا لم يتم الضغط على الزر بدء/إيقاف مؤقت خلال وقت معين.
	ضغط الماء منخفض للغاية. • افحص صنوبرًا آخر بالمنزل للتأكد من أن ضغط الماء بالمنزل مناسب.
	يسبب الجهاز سخونة الماء أو يحدث بخارًا. • قد يتوقف حوض الغسل عن العمل لفترة مؤقتة خلال دورات معينة حتى يتم تسخين الماء بشكل آمن عند درجة الحرارة المحددة.
الأزرار قد لا تعمل بطريقة صحيحة.	الخيار Child Lock (قفل الأطفال) قيد التشغيل. • قم بإيقاف تفعيل الخيار Child Lock (قفل الأطفال) عند الحاجة.
الباب لا يُفتح.	لا يُمكن فتح الباب بمجرد تشغيل الجهاز لأسباب تتعلق بالسلامة. • هذا أمر طبيعي. يمكنك فتح الباب بأمان بعد إيقاف تشغيل (Ⓢ).

الأعراض	السبب المحتمل والحل
لا يتم ملء الجهاز بطريقة صحيحة.	انسداد فلتر الإدخال. • تأكد من أن فلتر إدخال المياه الموجودة عند صمامات الماء غير مسدودة.
	قد تكون خرطوم إدخال المياه ملتوية. • تأكد من عدم التواء أو انسداد خرطوم إدخال المياه.
	إمداد الماء غير كافٍ. • تأكد من فتح صنبوري الماء الساخن والبارد بشكل كامل.
	تم عكس خرطومي إمداد الماء الساخن والماء البارد. • افحص توصيلات خرطوم الإمداد.
لا يقوم الجهاز بتصريف المياه.	خرطوم التصريف ملتوي. • تأكد من أن خرطوم التصريف غير ملتوي.
	وضع خرطوم التصريف على ارتفاع أعلى من 1.2 م فوق سطح الأرضية. • تأكد من عدم وضع خرطوم التصريف على ارتفاع أعلى من 1.2 م من قاعدة الجهاز.
لا يتم توزيع المنظف بشكل كامل أو لا يتم توزيعه على الإطلاق.	استخدام مقدار كبير من المنظف. • اتبع إرشادات جهة تصنيع المنظف.
	قد يكون فلتر مضخة التصريف منسد. • قم بتنظيف فلتر التصريف.
وقت الدورة أطول من المعتاد.	الحمولة صغيرة للغاية. • أضف مزيداً من الأغراض كي يتمكن الجهاز من موازنة الحمولة.
	تم خلط الملابس الثقيلة مع الملابس الخفيفة. • حاول دائماً غسل قطع الملابس ذات الأوزان المتشابهة معاً حتى يتمكن الجهاز من توزيع وزن الحمولة بالتساوي في مرحلة الدوران.
	الحمولة ليست متوازنة. • قم بإعادة توزيع الحمولة يدوياً إذا كانت قطع الملابس متشابكة.
تم إلغاء نهاية الدورة.	تم الكشف عن وجود خلل في التوازن أو تم تشغيل برنامج إزالة رغوة الصابون. • هذا أمر طبيعي، فالوقت المتبقي الظاهر على شاشة العرض ما هو إلا مدة تقديرية. ومن ثم قد يختلف الوقت الفعلي.

الإدعاء

الأعراض	السبب المحتمل والحل
إزالة ضعيفة للبقع	محاولة إزالة البقع الصعبة. • ربما تكون الأغراض التي تم غسلها سابقاً ملوثة ببقع قاسية. ربما يصعب إزالة هذه البقع وقد يتطلب الأمر غسلها يدوياً أو معالجتها مسبقاً للمساعدة في إزالة البقع.

الأعراض	السبب المحتمل والحل
البقع	<p>يتم توزيع المبيض أو المنعم في وقت مبكر من الدورة.</p> <ul style="list-style-type: none"> وحدة الموزع مملوءة بشكل زائد، مما يسبب توزيع المبيض أو المنعم بسرعة. قم دائمًا بمعايرة المبيض لتجنب الملاء المفرط. أغلق موزع المنظفات بهدوء.
	<p>تمت إضافة المبيض أو المنعم مباشرة على الملابس في حوض الغسل.</p> <ul style="list-style-type: none"> استخدم دائمًا موزع المنظفات لضمان توزيع المبيض أو المنعم بطريقة صحيحة وفي الوقت المناسب أثناء البرنامج.
	<p>لم يتم فرز الملابس بطريقة صحيحة.</p> <ul style="list-style-type: none"> احرص دائمًا على غسل الملابس ذات الألوان الغامقة بشكل منفصل عن الملابس ذات الألوان الفاتحة والبيضاء لتجنب تغير ألوانها. لا تقم أبدًا بغسل الأغراض شديدة الاتساخ مع الأغراض قليلة الاتساخ.
تجاعد الملابس	<p>لا يتم تفريغ حمولة الغسيل بسرعة.</p> <ul style="list-style-type: none"> لذا احرص دائمًا على إخراج الأغراض من الجهاز بمجرد اكتمال البرنامج.
	<p>الجهاز محمل بشكل مفرط.</p> <ul style="list-style-type: none"> يمكن وضع الحمولة كاملة في الجهاز، ولكن لا يجب تكديس كمية كبيرة من الأغراض داخل حوض الغسل. ينبغي أن يتم إغلاق باب الغسالة بسهولة.
	<p>تم عكس خرطومي إمداد الماء الساخن والماء البارد.</p> <ul style="list-style-type: none"> يمكن أن يؤدي الشطف بالماء الساخن إلى إحداث كرمشة بالملابس. افحص توصيلات خرطوم الإمداد.
	<p>قد تكون سرعة الدوران مرتفعة جدًا.</p> <ul style="list-style-type: none"> اضبط سرعة الدوران لتلائم نوع الملابس.

الرائحة

الأعراض	السبب المحتمل والحل
تنبعث رائحة عفنة أو كريهة من الجهاز	<p>لم يتم تنظيف حوض الغسل من الداخل بطريقة صحيحة.</p> <ul style="list-style-type: none"> قم بتشغيل وظيفة Tub Clean (تنظيف الحوض) بانتظام.
	<p>قد تنبعث الروائح الكريهة عندما لا يتم تركيب خرطوم التصريف بشكل صحيح، مما يسبب حدوث شطف (ارتجاع الماء مرة أخرى إلى الجهاز).</p> <ul style="list-style-type: none"> عند تركيب خرطوم التصريف، احرص على عدم التواءه أو انسداده.
	<p>عند عدم المواظبة على تنظيف موزع المنظفات بانتظام، تنبعث الروائح الكريهة من القالب أو المواد الغريبة.</p> <ul style="list-style-type: none"> أخرج موزع المنظفات ونظفه ولاسيما أعلى وأسفل فتحة الموزع.

الأعراض	السبب المحتمل والحل
dE 1 / dE2 خطأ في الباب	تم فتح الباب أثناء تشغيل الجهاز أو تشغيل الجهاز دون إغلاق الباب بشكل صحيح. • أغلق الباب بالكامل. • إذا لم يتم تحرير dE 1 / dE2 فاتصل بالخدمة.
dE4 خطأ في الباب	الكشف عن مفتاح الباب لا يعمل بشكل صحيح. • أفضل قابس الطاقة واتصل بمركز الخدمة للحصول على المساعدة.
tE 1 / tE2 خطأ الحرارة	تعطل جهاز استشعار الحرارة. • أفضل قابس الطاقة واتصل بمركز الخدمة للحصول على المساعدة.
F1 خطأ الحرارة	ارتفعت درجة الحرارة داخل الحوض فجأة. • أفضل قابس الطاقة واتصل بمركز الخدمة للحصول على المساعدة.
LE 1 خطأ توقف المحرك	توقف المحرك فجأة. • تحقق مما إذا كانت كمية الملابس تتجاوز سعة الحمولة القصوى. • أفضل قابس الطاقة واتصل بمركز الخدمة للحصول على المساعدة.
LE2 / RE خطأ في الضاغط	توقف الضاغط فجأة. • أفضل قابس الطاقة واتصل بمركز الخدمة للحصول على المساعدة.
OE خطأ مضخة التصريف	تعطل محرك مضخة التصريف. • أفضل قابس الطاقة واتصل بمركز الخدمة للحصول على المساعدة.
درج الحرارة المحيطة للتركيب أقل من الصفر. • درجة الحرارة المحيطة الموصى بها للتركيب هي 5 - 35.	
drn خطأ عطل تصريف المياه	خرطوم التصريف غير موصل بشكل صحيح. • قم بتوصيل خرطوم التصريف بشكل صحيح. • تحقق من عدم انسداد خرطوم التصريف أو وجود التواءات ولم يتم تثبيته خلف المجفف أو أسفله. • إذا استمرت الرسالة في الظهور، فافصل سلك الطاقة واتصل بالخدمة.
IF لا يوجد خطأ في فلتر الوبر	فلتر الوبر ليس في الجهاز. • أدخل فلتر الوبر.
PS خطأ في مصدر الطاقة	سلك الطاقة متصل بشكل غير صحيح. • تحقق من توصيل سلك الطاقة. • إذا استمرت الرسالة في الظهور، فافصل سلك الطاقة واتصل بالخدمة.
End <-> []	يشير إلى أن المجفف متوقف مؤقتًا أو أن حوض المجفف يدور بشكل دوري. • قم بإيقاف تشغيل الجهاز وتفرغ جميع الغسيل من الجهاز.

التشغيل

الأعراض	السبب المحتمل والحل
الجهاز لا يشتغل.	لم يتم توصيل سلك الطاقة بشكل صحيح. • تأكد من توصيل قابس الطاقة بإحكام بماخذ مؤرض يتوافق مع لوحة تصنيف الجهاز.
تم تفجير مصهر المنزل أو تعطل قاطع التيار أو انقطاع التيار الكهربائي.	• أعد ضبط قاطع التيار في الدائرة أو استبدل المصهر. لا تزد من مقدار التيار في المصهر. إذا كانت المشكلة هي الحمل الزائد على الدائرة الكهربائية، فيجب تصحيح ذلك من قبل كهربائي مؤهل.
الجهاز لا يسخن.	تم تفجير مصهر المنزل أو تعطل قاطع التيار أو انقطاع التيار الكهربائي. • أعد ضبط قاطع التيار في الدائرة أو استبدل المصهر. لا تزد من مقدار التيار في المصهر. إذا كانت المشكلة هي الحمل الزائد على الدائرة الكهربائية، فيجب تصحيح ذلك من قبل كهربائي مؤهل.
لا تستخدم الدورة المحددة نظام التسخين.	• تتحول بعض الدورات إلى نظام عدم التسخين أو التجفيف بالهواء. حدد دورة تسمح بالتجفيف الساخن.
تسريبات الماء.	خرطوم التصريف الاختياري غير موصل بشكل صحيح. • قم بتوصيل خرطوم التصريف الاختياري بشكل صحيح.
يُغلق الباب بينما الملابس أو المواد الغريبة عالقة في الباب.	• تحقق مما إذا كانت الملابس أو المواد الغريبة عالقة في الباب قبل استخدام الجهاز. إذا كان الماء يتسرب باستمرار، فاتصل بمركز معلومات عملاء LG Electronics.
يعمل الجهاز ويتوقف من تلقاء نفسه بعد انتهاء دورة التجفيف.	هذه هي الطريقة التي يعمل بها خيار مقاومة التجمد. • تأكد من ضبط خيار مقاومة التجمد. تم تصميم الخيار لمنع التجمد التي تتشكل عندما لا يتم تفرغ الملابس على الفور بعد دورة التجفيف. عند ضبط الخيار، يعمل الجهاز لمدة 10 ثوانٍ ويتوقف مؤقتًا لمدة 5 دقائق. يعمل الخيار لمدة تصل إلى 2 ساعات.

الأداء

الأعراض	السبب المحتمل والحل
تستغرق الملابس وقتًا طويلاً حتى تجف.	لم يتم فرز الحمولة بشكل صحيح. • أفضل العناصر الثقيلة عن العناصر الخفيفة. تستغرق العناصر الأكبر والأثقل وقتًا أطول حتى تجف. يمكن أن تخدع العناصر الخفيفة في الحمولة التي تحتوي على أشياء ثقيلة المستشعر لأن العناصر الخفيفة تجف بشكل أسرع.
حمولة كبيرة من الأقمشة الثقيلة.	• تستغرق الأقمشة الثقيلة وقتًا أطول حتى تجف لأنها تميل إلى الاحتفاظ بمزيد من الرطوبة. للمساعدة في تقليل أوقات التجفيف الأكثر تناسقًا للأقمشة الكبيرة والثقيلة والحفاظ عليها، أفضل هذه العناصر إلى حمولات أصغر ذات حجم ثابت.
عناصر التحكم بالجهاز غير محددة بطريقة صحيحة.	• استخدم إعدادات التحكم المناسبة لنوع الحمولة التي تجففها. قد تتطلب بعض الحمولات تعديل إعدادات المستوى الجاف للتجفيف المناسب.

الأعراض	السبب المحتمل والحل
تستغرق الملابس وقتًا طويلاً حتى تجف.	<p>بحاجة فلتر الوبر إلى التنظيف.</p> <ul style="list-style-type: none"> قم بإزالة الوبر من فلتر الوبر بعد كل دورة. بعد إزالة الوبر، أمسك فلتر النسالة حتى يصل إليه ضوء لترى ما إذا كان متسخًا أو مسدودًا. مع بعض الحمولات التي تنتج كميات كبيرة من الوبر، مثل مناشف الحمام الجديدة، قد يكون من الضروري إيقاف الدورة مؤقتًا وتنظيف الفلتر أثناء الدورة.
	<p>تم تفجير مصهر المنزل أو تعطل قاطع التيار أو انقطاع التيار الكهربائي.</p> <ul style="list-style-type: none"> أعد ضبط قاطع التيار في الدائرة أو استبدل المصهر. لا تزد من مقدار التيار في المصهر. إذا كانت المشكلة هي الحمل الزائد على الدائرة الكهربائية، فيجب تصحيح ذلك من قبل كهربائي مؤهل.
	<p>الجهاز محمل بشكل مفرط.</p> <ul style="list-style-type: none"> قسّم الحمولات الكبيرة جدًا إلى حمولات أصغر للحصول على أداء وكفاءة تجفيف أفضل.
	<p>المجفف هو طراز يحتوي على مضخة حرارية.</p> <ul style="list-style-type: none"> قد تستغرق طرازات المجفف التي تحتوي على مضخة حرارية وقتًا أطول لتجفيف الملابس. ومع ذلك، وبالمقارنة مع المجفف التقليدي، حيث يستهلك السخان طاقة أكثر بكثير من محرك الحلة، يستخدم المجفف الذي يحتوي على مضخة حرارية مبادلاً حراريًا أكثر كفاءة وسيستخدم عمومًا طاقة أقل بشكل عام، حتى أثناء الدورات الطويلة.
وقت التجفيف غير ثابت.	<p>إعدادات الحرارة أو حجم الحمولة أو رطوبة الملابس غير مناسبة.</p> <ul style="list-style-type: none"> يختلف وقت التجفيف للحمولة اعتمادًا على نوع الحرارة المستخدمة (الكهربائية)، وحجم الحمولة، ونوع الأقمشة، وبلل الملابس، وفلتر الوبر. حتى الحمولة غير المتوازنة في الجهاز يمكن أن تسبب ضعف دوران، مما ينتج عنه ملابس أكثر رطوبة والتي تستغرق وقتًا أطول حتى تجف.
تترك بقع دهنية أو متسخة على الملابس.	<p>استخدام منعم الأقمشة بشكل غير صحيح.</p> <ul style="list-style-type: none"> عند غسل الملابس التي سيتم تجفيفها في الجهاز، استخدم الكمية الصحيحة من منعم الملابس على النحو الموصى به من قبل الشركة المصنعة لمنعم الأقمشة.
	<p>يتم تجفيف الملابس النظيفة والمتسخة معًا.</p> <ul style="list-style-type: none"> استخدم الجهاز لتجفيف الملابس النظيفة فقط. يمكن أن تنتقل الأتربة من الملابس المتسخة إلى الملابس النظيفة في نفس الحمولات أو الحمولات اللاحقة.
	<p>لم يتم تنظيف الملابس أو شطفها بشكل صحيح قبل وضعها في الجهاز.</p> <ul style="list-style-type: none"> يمكن أن تكون البقع الموجودة على الملابس الجافة عبارة عن بقع لم يتم إزالتها أثناء عملية الغسيل. تأكد من تنظيف الملابس أو شطفها تمامًا وفقًا لتعليمات الغسالة والمنظفات. قد تتطلب بعض أنواع التربة الصعبة معالجة مسبقة قبل الغسيل.
الملابس مজেدة.	<p>جفت الملابس فترة طويلة جدًا (جافة جدًا).</p> <ul style="list-style-type: none"> قد يؤدي الإفراط في تجفيف حمولة الملابس إلى تجعد الملابس. جرب زمن تجفيف أقصر.
	<p>تُركت الملابس في الجهاز لفترة طويلة جدًا بعد انتهاء الدورة.</p> <ul style="list-style-type: none"> استخدم خيار Anti Crease (ضد التجاعيد).
الملابس اتمشت.	<p>لا يتم اتباع تعليمات العناية بالملابس.</p> <ul style="list-style-type: none"> لتجنب انكماش ملابسك، استشر دائمًا واتبع تعليمات العناية بالأقمشة. تتكمش بعض الأقمشة بشكل طبيعي عند غسلها. يمكن غسل الأقمشة الأخرى لكنها ستتكمش عند تجفيفها في الجهاز. استخدم إعداد حرارة منخفضة أو معدومة.
الوبر متبقي على الملابس.	<p>لم يتم تنظيف فلتر الوبر بشكل صحيح.</p> <ul style="list-style-type: none"> قم بإزالة الوبر من فلتر الوبر بعد كل دورة. بعد إزالة الوبر، أمسك فلتر النسالة حتى يصل إليه ضوء لترى ما إذا كان متسخًا أو مسدودًا. إذا بدا متسخًا، فاتبع تعليمات التنظيف. مع بعض الحمولات التي تنتج كميات كبيرة من الوبر، قد يكون من الضروري تنظيف فلتر الوبر أثناء الدورة.

الأعراض	السبب المحتمل والحل
الوبر متبقي على الملابس.	لم يتم فرز الملابس بشكل صحيح. <ul style="list-style-type: none"> بعض الأقمشة منتجة للوبر (أي، منشفة قطنية بيضاء زغبية) ويجب تجفيفها بشكل منفصل عن الملابس التي تلتقط الوبر (أي زوج من السراويل الكتانية السوداء).
	الجهاز محمل بشكل مفرط. <ul style="list-style-type: none"> قسّم الحمولات الكبيرة جدًا إلى حمولات أصغر للتجفيف.
	تم ترك المناديل الورقية وغيرها في الجيوب. <ul style="list-style-type: none"> افحص الجيوب جيدًا قبل تجفيف الملابس.
الكهرباء الساكنة الزائدة في الملابس بعد التجفيف.	جفت الملابس لفترة طويلة جدًا (جافة جدًا). <ul style="list-style-type: none"> يمكن أن يتسبب الإفراط في تجفيف الملابس في تراكم الكهرباء الساكنة. اضبط الإعدادات واستخدم وقت تجفيف أقصر.
	تجفيف المواد التركيبية أو الطبعة الدائمة أو الخلطات الاصطناعية. <ul style="list-style-type: none"> هذه الأقمشة هي بطبيعتها الحال أكثر عرضة لتراكم الكهرباء الساكنة. جرب استخدام منعم الأقمشة، أو استخدم إعدادات وقت التجفيف الأقصر.
الملابس بها بقع رطبة بعد برنامج جاف.	حمولة كبيرة جدًا أو حمولة صغيرة جدًا. قطعة واحدة كبيرة مثل بطانية أو لحاف. <ul style="list-style-type: none"> إذا كانت العناصر معبأة بإحكام شديد أو متناثرة جدًا، فقد يواجه المستشعر مشكلة في قراءة مستوى جفاف الحمولة. استخدم برنامج تجفيف مؤقت للأحمال الصغيرة جدًا. يمكن للأشياء الكبيرة الضخمة مثل البطانيات أو الألحفة أن تلف نفسها في بعض الأحيان في كرة مكدسة من القماش. سوف تجف الطبقات الخارجية وتتسجل على المستشعر، بينما يبقى الجزء الداخلي رطبًا. عند تجفيف قطعة واحدة كبيرة الحجم، قد يكون من المفيد إيقاف الدورة مؤقتًا مرة أو مرتين وإعادة ترتيب العنصر لفك وكشف أي مناطق رطبة. لتجفيف القليل من العناصر الرطبة المتبقية من حمولة كبيرة جدًا أو بضع نقاط رطبة على قطعة كبيرة بعد اكتمال برنامج التجفيف، أفرغ مرشح الوبر، ثم اضبط برنامج التجفيف المؤقت لإنهاء تجفيف العنصر (العناصر).

الرائحة

الأعراض	السبب المحتمل والحل
الجهاز به رائحة كريهة.	هل تستخدم الجهاز لأول مرة؟ <ul style="list-style-type: none"> نفوح الرائحة من المواد المطاطية الموجودة داخل الجهاز. هناك رائحة عادية نفوح من الجهاز عندما يكون جديدًا وتتلاشى بعد تشغيله لعدة دورات.

الأعراض	السبب المحتمل والحل
الجهاز به رائحة كريهة.	<p>هل تشم رائحة أثناء الاستخدام؟</p> <ul style="list-style-type: none"> لا تتجاوز كمية المنظف الموصى بها من الشركة المصنعة عند غسل الملابس. يمكن أن تتراكم المنظفات الزائدة على الملابس وتسبب انتشار الروائح الكريهة. قد يؤدي ترك الملابس في الغسالة أو المجفف بعد انتهاء الدورة إلى انتشار روائح كريهة. قم بتفريغ الملابس على الفور عندما تنتهي الدورة. بالنسبة للطرزات غير المزودة بفتحات تهوية، اترك باب المجفف مفتوحاً بعد التجفيف، أو استخدم مصد الباب المغناطيسي (متوفرة في بعض الطرازات) لإبقاء الباب مفتوحاً قليلاً. إذا كانت الرائحة تفوح من الغسالة، فاتبع التعليمات المذكورة في دليل المنتج لتنظيف حوض الغسالة/الحلة. حافظ على إبقاء فلتر الوبر نظيفة. يمكن أن تسبب فلتر الوبر المسدود أو المتسخ انتشار الروائح الكريهة. بعد تنظيف فلتر الوبر، اتركه ليحفظ تماماً قبل استخدامه. شغل دورات Drum Care (العناية بالحوض) و Condenser Care (العناية بالمكثف) بشكلٍ دوري مع اتباع التعليمات المذكورة في قسم الصيانة.

شائع

Wi-Fi

الأعراض	السبب المحتمل والحل
جهازك المنزلي أو هاتفك الذكي غير متصل بشبكة Wi-Fi.	<p>كلمة المرور للاتصال بشبكة Wi-Fi التي تحاول الاتصال بها غير صحيحة.</p> <ul style="list-style-type: none"> اعثر على شبكة Wi-Fi المتصلة بهاتفك الذكي ثم بإزالتها، بعد ذلك سجل جهازك على LG ThinQ.
	<p>بيانات الهاتف المحمول في هاتفك الذكي مفعلة.</p> <ul style="list-style-type: none"> أوقف بيانات الهاتف المحمول على هاتفك الذكي وسجل الجهاز باستخدام شبكة Wi-Fi.
	<p>لم يتم إعداد اسم الشبكة اللاسلكية (SSID) بشكل صحيح.</p> <ul style="list-style-type: none"> يجب أن يكون اسم الشبكة اللاسلكية (SSID) مكوناً من أحرف وأرقام باللغة الإنجليزية. (لا تستخدم رموزاً خاصة).
	<p>تردد جهاز التوجيه ليس 2.4 غيغا هرتز.</p> <ul style="list-style-type: none"> يتم دعم جهاز التوجيه بتردد 2.4 غيغا هرتز فقط. اضبط جهاز التوجيه اللاسلكي على 2.4 غيغا هرتز ثم وصل الجهاز بجهاز التوجيه اللاسلكي. للتحقق من تردد جهاز التوجيه، راجع مزودي خدمة الإنترنت الخاص بك أو مصنع جهاز التوجيه.
	<p>المسافة بين الجهاز وجهاز التوجيه أبعد من اللازم.</p> <ul style="list-style-type: none"> إذا كانت المسافة بين الجهاز وجهاز التوجيه أبعد من اللازم، قد تكون الإشارة ضعيفة وقد يتعذر تكوينه بشكل صحيح. انقل جهاز التوجيه من مكانه حتى يصبح أقرب إلى الجهاز.

