



MANUAL DEL PROPIETARIO

Sistema 3D Blu-ray™/ Teatro en casa

Lea este manual detenidamente antes de utilizar su equipo y guárdelo para referencias futuras.

LHB675 (LHB675, S65T3-S)

www.lg.com

Copyright © 2015-2019 LG Electronics Inc. Todos los derechos reservados.

Información de seguridad



PRECAUCIÓN

RIESGO DE CHOQUE ELÉCTRICO. NO ABRIR.

PRECAUCIÓN: PARA REDUCIR EL RIESGO DE CHOQUE ELÉCTRICO, NO RETIRE LA CUBIERTA (O LA PARTE POSTERIOR). EN EL INTERIOR NO HAY PIEZAS REPARABLES POR EL USUARIO. SOLICITE AYUDA AL PERSONAL DE SERVICIO CALIFICADO.

El símbolo del rayo con punta de flecha dentro de un triángulo equilátero, pretende alertar al usuario de la presencia de voltaje peligroso no aislado en el interior del armario del producto que puede tener la magnitud suficiente para constituir un riesgo de choque eléctrico para las personas.



El signo de exclamación dentro de un triángulo equilátero, pretende alertar al usuario de la presencia de instrucciones importantes (de servicio) para el funcionamiento y mantenimiento en la información que acompaña al producto.



ADVERTENCIA: PARA REDUCIR EL RIESGO DE INCENDIO O CHOQUE ELÉCTRICO, NO EXPONGA ESTE PRODUCTO A LA LLUVIA NI A LA HUMEDAD.

ADVERTENCIA: No instale el equipo en un espacio cerrado, como en un librero o mueble similar.

AVISO: Para la información relacionada con la seguridad, incluida la identificación del producto y las características eléctricas, consulte la etiqueta principal de la base parte inferior del aparato.

PRECAUCIÓN: el aparato no debe exponerse al agua (goteo o salpicaduras) y no debe colocar sobre el aparato objetos llenos de líquidos, como floreros.

PRECAUCIÓN: No usar productos de alto voltaje cerca de este producto. (ej. Matamoscas electrónico) Este producto puede funcionar incorrectamente debido a descargas eléctricas.

PRECAUCIÓN: No coloque sobre el aparato fuentes de calor con llama, como velas encendidas.

PRECAUCIÓN: No obstruya ninguno de los orificios de ventilación. Instale conforme a las instrucciones del fabricante.

Las ranuras y orificios del armario cumplen un propósito de ventilación y aseguran el funcionamiento adecuado del producto, a fin de protegerlo de un posible sobrecalentamiento. Los orificios no deben obstruirse. El producto no debe colocarse sobre una cama, sofá, tapete o una superficie similar. Este producto no debe colocarse en una instalación empotrada, como un librero o estante, a menos que haya una buena ventilación y se respeten todas las instrucciones del fabricante.



PRECAUCIÓN: Este producto utiliza un sistema láser. Para garantizar un uso adecuado de este producto, por favor lea cuidadosamente este manual del propietario y guárdelo para futuras consultas. Si la unidad necesitara de mantenimiento, póngase en contacto con un centro de servicio autorizado. El uso de controles, ajustes o la realización de procedimientos distintos a los especificados aquí pueden provocar una exposición peligrosa a la radiación. Para evitar la exposición directa al rayo láser, no intente abrir la carcasa.

PRECAUCIÓN relacionada con el cable de alimentación

El enchufe de alimentación es el dispositivo de desconexión. En caso de emergencia, se podrá acceder fácilmente al enchufe de alimentación.

Consulte la página de especificaciones del manual del propietario para estar seguro de conocer los requisitos de corriente. No sobrecargue las tomas eléctricas de pared. Son peligrosas las tomas de pared sobrecargadas, flojas o dañadas, los cables de alargadera, los cables de alimentación deshilachados o los aislamientos de cable dañados o agrietados. Cualquiera de estas condiciones pueden dar como resultado una descarga eléctrica o un incendio. Periódicamente examine el cable de su dispositivo, y si su apariencia indica daño o deterioro, desconéctelo, interrumpa el uso del dispositivo y reemplace el cable por un recambio exacto obtenido en un centro de servicio autorizado. Proteja el cable de alimentación de daños físicos o mecánicos y evite retorcerlo, doblarlo, aplastarlo, atraparlo con una puerta o pisarlo. Ponga especial atención a los enchufes, tomas de corriente y al punto donde el cable sale del dispositivo.

Este dispositivo está equipado con una batería o acumulador portátil.

Cómo extraer con seguridad las pilas o el paquete pilas del equipo:

Para extraer las pilas o el paquete de pilas viejas, siga los pasos de montaje en el orden inverso. Para evitar la contaminación del medio ambiente y causar una posible amenaza para la salud humana y/o animal, las pilas o el paquete pilas viejas deben colocarse en un recipiente apropiado en los puntos de recogida designados. No deseche las pilas o el paquete pilas junto a otros residuos. Se recomienda que utilice pilas o paquete pilas de sistemas de reembolso locales y gratuitos, (puede que no estén disponibles en su área). Las pilas o el paquete pilas no deben exponerse al calor excesivo del sol, fuego o similares.



Precaución

- Vea el contenido 3D para un período muy largo de tiempo puede causar náuseas y fatiga.
- Se recomienda que las personas enfermas, mujeres embarazadas y niños no vean películas en modo 3D.
- Si usted siente un dolor de cabeza, cansancio o náuseas al ver contenido en 3D, le recomendamos que deje de verlo y descanse hasta que usted se sienta normal.

Notas sobre el Copyright

- Debido a que AACRS (Sistema de Contenido de Acceso Avanzado) está aprobado como sistema de protección de contenidos para el formato de discos Blu-ray, similar al uso del sistema de protección anticopia CSS (Content Scramble System) para el formato DVD, se imponen ciertas restricciones sobre la reproducción, salida de señal analógica, etc., de contenidos protegidos con AACRS. El funcionamiento de este producto y las condiciones impuestas en él, pueden variar en función de la fecha de compra, ya que estas restricciones pueden ser adoptadas y/o cambiadas por AACRS tras la fabricación de dicho producto.
- Además, se utilizan las marcas BD-ROM y BD+ como sistemas de protección de contenidos para el formato de disco Blu-ray, que imponen ciertas restricciones, incluidas restricciones de reproducción para la marca BD-ROM y/o contenidos BD+ protegidos. Para obtener información adicional acerca de las marcas AACRS, BD-ROM, BD+ o sobre este producto, contacte con un servicio técnico autorizado.
- Muchos discos BD-ROM/DVD están codificados con protección anticopia. Debido a esto, sólo debe conectar su lector directamente a su televisor, y no a una unidad VCR. La conexión a una unidad VCR da como resultado una imagen distorsionada cuando procede de discos con protección anticopia.
- Este producto incorpora tecnología de protección de derechos de autor amparada por patentes de los EE.UU. y otras leyes de propiedad intelectual. El uso de esta tecnología de protección de derechos de autor debe estar autorizada por Rovi, estando dirigida exclusivamente al uso doméstico y otros medios de visualización limitados, salvo autorización contraria de Rovi. Está prohibida la alteración o desmontaje de dicha tecnología.
- Bajo amparo de las leyes de copyright de EE.UU. y de otros países, la grabación, uso, visionado, distribución o edición no autorizadas de programas de televisión, cassetes de video, discos BD-ROM, DVDs, CDs y otros materiales, puede conllevarle responsabilidades civiles y/o criminales.

Instrucciones importantes de seguridad

1. Lea estas instrucciones.
2. Guarde estas instrucciones.
3. Siga todas las advertencias.
4. Siga todas las instrucciones.
5. No use este aparato cerca del agua.
6. Limpie únicamente con un paño seco.
7. No obstruya ninguna salida de ventilación. Instale de acuerdo con las instrucciones del fabricante.
8. No instale cerca de fuentes de calor como radiadores, registros de calefacción, estufas u otros aparatos (incluyendo amplificadores) que produzcan calor.
9. Respete el uso de la conexión del tomacorriente polarizado o con conexión a tierra. Un tomacorriente polarizado tiene una cuchilla más ancha que la otra. Un tomacorriente con tierra tiene dos cuchillas y una pata para tierra. La cuchilla más ancha o la pata para tierra sirven como protección. Si el tomacorriente proporcionado no se ajusta a su tomacorriente, póngase en contacto con un electricista para que lo reemplace.
10. Proteja el cable de alimentación para que no caminen sobre él o quede atorado, particularmente en contactos, en receptáculos y en el punto por donde sale del aparato.
11. Solamente use los aditamentos / accesorios especificados por el fabricante.
12. Use únicamente con el carro, estante, trípode, soporte o mesa especificados por el fabricante o que haya sido vendido junto con el aparato. Cuando use un carro, tenga cuidado cuando mueva la unidad / carro para evitar accidentes por vuelcos.



13. Desconecte este aparato durante tormentas eléctricas o cuando no vaya a usarlo por períodos prolongados.
14. Haga que todo el mantenimiento sea realizado solamente por personal técnico calificado. Solicite mantenimiento cuando el aparato haya sufrido cualquier tipo de daño, por ejemplo, si el cable de alimentación o el tomacorriente están dañados, cuando se haya derramado líquido sobre el aparato o hayan caído objetos sobre él, cuando haya sido expuesto a lluvia o humedad, cuando no funcione con normalidad o cuando haya sufrido una caída.

Tabla del Contenido

1 Comenzando

- 3 Información de seguridad
- 8 Introducción
- 8 – Los Discos Reproducibles y los símbolos utilizados en este manual
- 9 – Acerca del símbolo  en pantalla
- 9 – Código de región
- 10 Control remoto
- 11 Panel frontal
- 11 Panel posterior

2 Conectando

- 12 Ubicación del sistema
- 13 Conexión de la bocina
- 13 – Conecte los altavoces al reproductor
- 14 Conexiones a su televisor
- 15 – ¿Qué es SIMPLINK?
- 15 – Función ARC (Canal de respuesta de audio)
- 16 – Ajuste de resolución
- 17 Conexión de la antena
- 17 Conexiones con un dispositivo externo
- 17 – Conexión AUX
- 18 – Conexión OPTICAL IN
- 19 Conexión a la red doméstica
- 19 – Conexión a red por cable
- 20 – Configuración de la red por cable

3 Configuración del Sistema

- 22 Configuración inicial
- 23 Ajustes
- 23 – Establecer los valores de ajuste
- 24 – Menú [RED]
- 25 – Menú [PANTALLA]
- 26 – Menú [IDIOMA]
- 27 – Menú [AUDIO]
- 28 – Menú [BLOQUEO]
- 29 – Menú [OTROS]
- 31 Efectos de sonido

4 Operación

- 32 Visualización del menú Inicio
- 32 – Uso del menú [HOME]
- 33 Reproducción de los dispositivos vinculados
- 33 – Para reproducir un disco
- 33 – Para reproducir un disco Blu-ray en 3D
- 34 – Para reproducir un archivo del disco/dispositivo USB
- 35 – Reproducción de un archivo en un dispositivo android
- 36 – Para reproducir un archivo desde un servidor de red
- 36 Conexión a un servidor de red doméstica para un ordenador
- 36 – Sobre el software SmartShare PC
- 36 – Descargando el software SmartShare PC
- 36 – Instalando el software SmartShare PC
- 37 – Compartir archivos y carpetas
- 37 – Requisitos del sistema
- 38 Reproducción general
- 38 – Las operaciones básicas para contenido de video y audio
- 38 – Las operaciones básicas para contenido de fotografía
- 38 – Usando el menú de disco
- 39 – Reanudar la reproducción
- 39 – Memoria de última escena
- 40 Visualización en pantalla
- 40 – Para controlar la reproducción de video
- 41 – Para controlar la visualización de la foto
- 42 Reproducción Avanzada
- 42 – Reproducción repetida
- 42 – Para repetir una porción específica
- 42 – Para reproducir desde el momento seleccionado
- 43 – Para seleccionar el idioma de los subtítulos
- 43 – Para escuchar un audio diferente
- 43 – Para ver desde un ángulo diferente
- 43 – Para cambiar la relación de aspecto de la TV

- 44 - Para cambiar la página de códigos de subtítulos
- 44 - Para cambiar el modo de imagen
- 45 - Para ver la información de contenido
- 45 - Cambio de la visualización de la lista de contenidos
- 45 - Para seleccionar el archivo de los subtítulos
- 46 - Para escuchar música durante una presentación de diapositivas
- 46 - Reproducción de archivo codificado en 3D
- 47 Funciones avanzadas
 - 47 - Para disfrutar de BD-Live™
 - 47 - LG AV Remote
 - 47 - Modo de sonido privado
 - 48 - Grabación de CD de audio
 - 48 - Grabación de radio FM a fuente AUX
- 49 Funcionamiento de la radio
 - 49 - Escuchar la radio
 - 49 - Guardar las emisoras de radio
 - 49 - Eliminar una emisora guardada
 - 49 - Eliminar todas las emisoras guardadas.
 - 49 - Mejorar la mala recepción FM
- 50 Utilizando tecnología BLUETOOTH®
 - 50 - Escuchar música almacenada en dispositivos BLUETOOTH
- 52 LG Sound Sync
- 53 Uso de Premium
- 54 Disfrute del sistema de audio LG Multi-room (LG Music Flow)

5 Solución de Problemas

- 55 Solución de problemas
 - 55 - General
 - 56 - Red
 - 57 - Imagen
 - 57 - Sonido
 - 57 - Soporte para el cliente
 - 57 - Software de código abierto

6 Apéndice









- 58 Control de un televisor mediante el control remoto incluido
 - 58 - Ajuste del control remoto para controlar su televisor
- 59 Actualización del software de red
 - 59 - Notificación de actualización de la red
 - 59 - Actual. Software
- 61 Información adicional
 - 61 - Requerimientos de archivo
 - 62 - AVCHD (Advanced Video Codec High Definition)
 - 63 - Acerca de DLNA
 - 63 - Requisitos específicos del sistema
 - 63 - Notas sobre compatibilidad
- 64 Especificaciones de la salida del audio
- 65 Lista del código del país
- 66 Lista de código de idioma
- 67 Marcas comerciales y licencias
- 69 Especificaciones
- 71 Mantenimiento
 - 71 - Manipulación de la unidad
 - 71 - Notas sobre los discos
- 72 Información importante acerca de los Servicios de Red

Parte del contenido de este manual puede no coincidir con su reproductor, en función del software del reproductor o del proveedor de servicios.

Introducción

1

Los Discos Reproducibles y los símbolos utilizados en este manual

Medio/Plazo	Logotipo	Símbolo	Descripción
Blu-ray	  	BD	<ul style="list-style-type: none"> Discos como los de las películas que pueden comprarse o alquilarse. Los discos "Blu-ray 3D" y "SÓLO Blu-ray 3D". Discos BD-R/RE que son grabados en el formato BDAV.
		MOVIE MUSIC PHOTO	<ul style="list-style-type: none"> Discos BD-R/RE que contienen archivos de películas, música o fotos. Formatos ISO 9 660+JOLIET, UDF y UDF Bridge
DVD-ROM DVD-R DVD-RW DVD+R DVD+RW		DVD	<ul style="list-style-type: none"> Discos como los de las películas que pueden comprarse o alquilarse. Únicamente modo de película y finalizado También admite discos de doble capa
		AVCHD	Formato AVCHD finalizado
		MOVIE MUSIC PHOTO	<ul style="list-style-type: none"> Discos DVD±R/RW que contienen archivos de película, música o fotografías. Formatos ISO 9 660+JOLIET, UDF y UDF Bridge
DVD-RW (VR)		DVD	Únicamente modo VR y finalizado
CD de audio		ACD	CD de audio
CD-R/RW		MOVIE MUSIC PHOTO	<ul style="list-style-type: none"> CD-R/RW que contienen archivos de audio, películas, música o fotografías. Formatos ISO 9 660+JOLIET, UDF y UDF Bridge
Nota	–		Indica notas especiales y características de operación.
Precaución	–		Indica precauciones para prevenir posibles daños por mal uso.

! Nota

- Dependiendo de las condiciones del equipo de grabación o el propio disco CD-R/RW (o DVD±R/RW), ciertos discos CD-R/RW (o DVD±R/RW) no podrán leerse en la unidad.
- Dependiendo del software de grabación y de la finalización, algunos discos grabados (CD-R/RW, DVD±R/RW o BD-R/RE) podrían no leerse.
- Los discos BD-R/RE, DVD±R/RW y CD-R/RW grabados con una computadora personal o en una grabadora de DVD o de CD podrían no funcionar si el disco está dañado o sucio, o si hay suciedad o condensación en la lente del lector.
- Si graba un disco con una computadora, incluso si lo hace en un formato compatible, hay casos en los que no se puede leer debido a los ajustes del programa usado para crearlo. (Para mayor información, póngase en contacto con el distribuidor del software).
- Este lector requiere que los discos y grabaciones cumplan ciertos estándares técnicos para lograr la calidad óptima de lectura.
- Los DVDs pregrabados poseen automáticamente estos estándares. Existen muchos tipos diferentes de formatos de discos regrabables (incluyendo CD-R conteniendo archivos MP3 o WMA), y estos requieren ciertas condiciones pre-existentes para asegurar una lectura compatible.
- Los usuarios deben tener en cuenta que es necesario tener permiso para realizar la descarga de archivos MP3 / WMA y música de Internet. Nuestra empresa no tiene derecho a conceder tal permiso. El permiso deberá solicitarse siempre al propietario del copyright.
- Es necesario ajustar la opción de formato de disco en [Mastered] para que los discos sean compatibles con los reproductores LG al formatear discos regrabables. Si se ajusta la opción en Live System, no podrá utilizarlos en un reproductor LG. (Mastered/Live File System: sistema de formato de disco para Windows Vista)

Acerca del símbolo  en pantalla

“” puede aparecer en la pantalla de su televisor durante el funcionamiento, indicando que la función explicada en este manual de usuario no está disponible para ese disco en concreto.

Código de región

Esta unidad incorpora un código regional impreso. Esta unidad puede reproducir solamente discos BD-ROM o DVD con la misma etiqueta que la unidad o la etiqueta “ALL”.

Control remoto

Comenzando

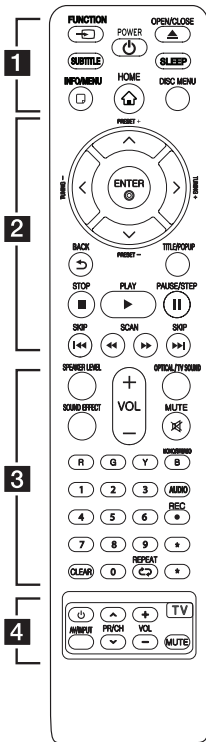

Instalación de pilas

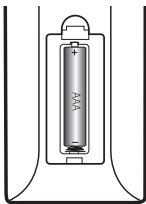

Quite la cubierta de la batería en la parte trasera del Control Remoto e inserte una batería (tamaño AAA) de 1,5 Vcc en donde **+** y **-** estén colocados correctamente.

1

FUNCTION: cambia el modo de entrada.

SUBTITLE: selecciona el idioma de los subtítulos.

▲ (OPEN/CLOSE): expulsa o introduce un disco.

⏻ (POWER): prende o apaga el lector.

SLEEP: establece un período de tiempo tras el que la unidad pasará a apagarse.

INFO/MENU (□): muestra o sale de los menús de visualización en pantalla.

HOME (⏠): muestra o sale del [MENÚ INICIO].

DISC MENU: accede al menú de un disco.

2

Botones de dirección (▲ / ▼ / ◀ / ▶): seleccionan una opción del menú.

PRESET +/-: selecciona el programa de Radio.

TUNING +/-: sintoniza la estación de radio deseada.

ENTER (⊙): accede la selección del menú.

BACK (↶): salga del menú o regrese a la pantalla precedente.

TITLE/POPUP: muestra el menú del título de un DVD o el menú emergente en BD-ROMs, si está disponible.

■ **(STOP):** detiene la lectura.

▶ **(PLAY):** inicia la lectura.

⏸ **(PAUSE/STEP):** pausa la lectura.

⏮ / ⏭ **(SKIP):** pasa al archivo/pista/capítulo anterior o siguiente.

◀ / ▶ **(SCAN):** búsqueda hacia atrás o adelante.

3

SPEAKER LEVEL: ajusta el sonido del altavoz deseado.

SOUND EFFECT: selecciona un modo de efecto de sonido.

VOL +/-: ajusta el volumen del altavoz.

OPTICAL/ TV SOUND: cambia el modo de entrada a óptica directamente.

MUTE: silencia la unidad.

Botones coloreados (R, G, Y, B):

- Se usan para navegar por los menús del BD-ROM. También se usan como botones de atajo para menús específicos.

- Botón B: selecciona las opciones mono/estéreo en el modo FM.

Botones numéricos 0-9:

selecciona opciones numeradas en un menú.

CLEAR: elimina una marca del menú de búsqueda o un número al establecer la contraseña.

REPEAT (↺): repite una sección o secuencia deseada.

AUDIO: selecciona el idioma de audio o un canal de audio.

● **(REC):** graba de un CD de audio, radio FM o fuente AUX a USB

* : el botón no está disponible para ninguna función.

4

Botones de control del televisor: examine la página 58.

Panel frontal

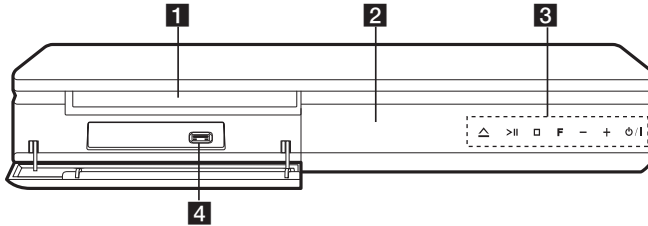

- | | |
|--|----------------------------|
| <p>1 Bandeja de discos</p> <p>2 Ventana de visualización</p> <p>3 Botones de funcionamiento
 △ (Abrir / Cerrar)
 > (Reproducir / Pausa)
 □ (Detener)
 F (Función)
 Cambia la fuente de entrada o la función.
 -/+ (Volumen)
 ⏻ / (Poder)</p> | <p>4 Puerto USB</p> |
|--|----------------------------|

Panel posterior

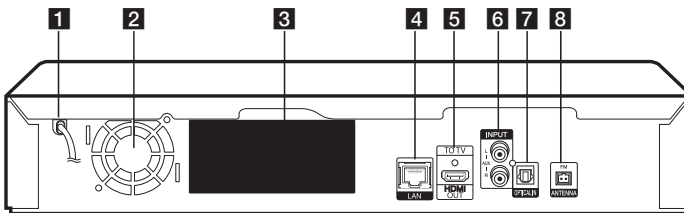

- | | |
|--|---|
| <p>1 Cable de alimentación de CA</p> <p>2 Ventilador de enfriamiento</p> <p>3 Conexiones de las bocinas</p> <p>4 Puerto LAN</p> <p>5 HDMI OUT TO TV</p> | <p>6 AUX (L/R) INPUT</p> <p>7 OPTICAL IN</p> <p>8 Conector de antena</p> |
|--|---|

Ubicación del sistema

La siguiente ilustración muestra un ejemplo de ubicación del sistema. Las ilustraciones de estas instrucciones difieren de la unidad real ya que sólo tienen un fin explicativo.

Para obtener el mejor sonido envolvente posible, todos los altavoces excepto el de los sub-graves deberían estar colocados a la misma distancia de la posición de escucha (A).

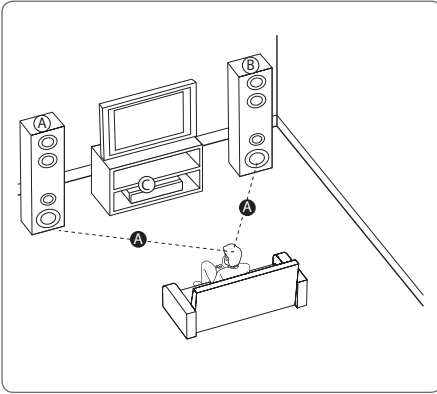

A Bocina frontal con subwoofer integrado (L)

B Bocina frontal con subwoofer integrado (R)

Coloque los altavoces delanteros a ambos lados del monitor o la pantalla y lo más nivelados con la superficie de la pantalla como sea posible.

C Unidad

! Precaución

- Asegúrese de que los niños no metan las manos ni ningún otro objeto en el *conducto del altavoz.
*Conducto del altavoz: Un hueco en la caja del altavoz para un amplio sonido de graves.
- Los altavoces contienen partes magnéticas, de modo que podrían tener lugar irregularidades de color en el CRT Pantalla de TV o monitor de PC. Utilice los altavoces alejados de la pantalla de la TV o del monitor del PC.
- Antes de utilizar el Sub-graves, quite el vinilo de protección.
- Tenga cuidado de no hacer rasgaduras en la superficie de la unidad/subwoofer durante su instalación o movimiento.
- No apile las bocinas y asegúrese de que no pueden caer. De lo contrario, podrían sufrir desperfectos así como causar lesiones y/o daños materiales.
- Para evitar que la bocina caiga u origine lesiones a quien la instala, asegúrese de instalar la bocina con ayuda de otras personas.

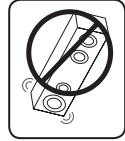

Conexión de la bocina

Conecte los altavoces al reproductor

1. Conecte los cables a la unidad.
Haga coincidir el color del cable (o marcado) con el terminal de conexión del mismo color (o marcado) que se encuentra en la parte posterior de la unidad. Para conectar el cable a la unidad, presione cada almohadilla de plástico para abrir el terminal de conexión. Inserte el cable y suelte la almohadilla.

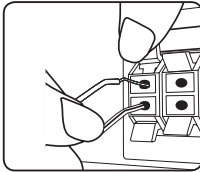

Conecte la tira negra de cada cable a los terminales marcados con - (menos) y el otro extremo a los terminales marcados con + (más).

Conecte el cable del altavoz de bajos al reproductor. Al conectar el cable del altavoz de bajos al reproductor, inserte el conector hasta que haga clic.

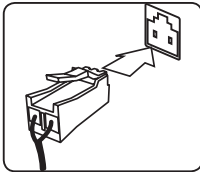

2. En algunos casps, es necesario conectar los cables a los altavoces.
Conecte el otro extremo de cada cable al altavoz correcto según el color o marcado:

Color	Altavoz	Posición
Gris	SURR. R (Trasera)	Frontal derecho
Rojo	FRONT R	
Naranja	SWF R	
Naranja	SWF L	Frontal izquierdo
Blanco	FRONT L	
Azul	SURR. L (Trasera)	

Para conectar el cable a los altavoces, pulse cada almohadilla de plástico para abrir los terminales de conexión de la base de cada altavoz. Inserte el cable y suelte la almohadilla.



Precaución

- Asegúrese de que los niños no colocan las manos u objetos dentro del conducto del parlante*.
*Conducto del parlante : Una cámara para obtener sonido de bajos abundante situado en la caja del altavoz (armario).
- Los altavoces incluyen componentes magnéticos por lo que pueden aparecer colores irregulares en la pantalla de la TV o el monitor del PC. Utilice los altavoces alejados de la pantalla de TV o el monitor de PC.

Conexiones a su televisor

Si tiene un televisor o monitor HDMI, podrá conectarlo a este lector usando un cable HDMI (Tipo A, Cable HDMI™ de alta velocidad). Conecte la toma HDMI del lector a la toma HDMI de un televisor o monitor compatible con HDMI.

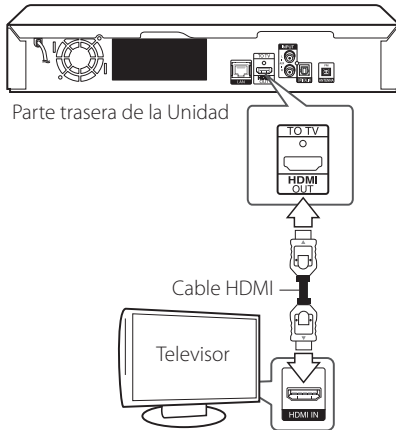

Ajuste el televisor en HDMI (examine el manual del propietario de su televisor).

Información complementaria relativa a HDMI

- Al conectar un dispositivo HDMI o DVI compatible asegúrese de lo siguiente:
 - Intente apagar el dispositivo HDMI/DVI y este lector. A continuación, prenda el dispositivo HDMI/DVI y déjelo así por unos 30 segundos; después prenda este lector.
 - La entrada de video del dispositivo conectado está correctamente ajustada para esta unidad.
 - El dispositivo conectado es compatible con entrada de video 720 x 480 progresivo, 1 280 x 720 progresivo, 1 920 x 1 080 entrelazado o 1 920 x 1 080 progresivo.
- No todos los dispositivos HDMI o DVI compatibles con HDCP funcionarán en este lector.
 - La imagen no se mostrará correctamente en dispositivos no HDCP.

! Nota

- Si un dispositivo HDMI conectado no acepta la salida de audio del reproductor, el audio del dispositivo HDMI podrá distorsionarse o no emitirse.
- Cuando utilice una conexión HDMI, puede cambiar la resolución para la salida HDMI. (Consulte "Ajuste de la resolución" en la página 16.)
- Escoja el tipo de salida de video procedente de la toma HDMI OUT mediante la opción [Conf. color HDMI] del menú [Config.] (Examine la página 26.)
- El cambio de resolución una vez se ha establecido la conexión, puede provocar fallas. Para solucionar el problema, apague el lector y vuelva a prenderlo.
- Cuando la conexión HDMI con HDCP no está verificada, la pantalla del televisor se va a negro. En este caso, cheque la conexión HDMI, o desconecte el cable HDMI.
- Si aparecen ruidos o líneas en la pantalla, cheque el cable HDMI (cuya longitud se limita normalmente a 4,5 m).

¿Qué es SIMPLINK?



Algunas funciones de esta unidad son controladas mediante el control remoto del televisor siempre y cuando la unidad y el televisor LG con SIMPLINK estén conectados a través de una conexión HDMI.

Funciones controlables mediante el control remoto del televisor de LG: Play, Pausa, Scan, Skip, Stop, apagar, etc.

Examine el manual de usuario del televisor para conocer los detalles de la función SIMPLINK.

El televisor LG con función SIMPLINK muestra el logotipo indicado anteriormente.

! Nota

Dependiendo del tipo de disco o del estado de la lectura, el manejo de algunas funciones SIMPLINK puede variar o no funcionar.

Función ARC (Canal de respuesta de audio)

La función ARC permite que un TV compatible con HDMI envíe audio a la salida HDMI de este reproductor.

Para utilizar esta función:

- Su TV debe soportar el HDMI-CEC y la función ARC y el HDMI-CEC y la ARC deben estar activadas (On).
- El método de ajuste el HDMI-CEC y la ARC podrían diferir dependiendo del TV. Para detalles acerca de la función ARC, consulte su manual de TV.
- Debe utilizar el cable HDMI (Tipo A, cable HDMI™ de alta velocidad con Ethernet).
- Debe conectar con la entrada HDMI (HDMI IN) que soporta la función ARC usando la salida HDMI (HDMI OUT) de este reproductor.
- Puede conectar sólo un Teatro en casa a un TV compatible con ARC.

! Nota

Para activar la función [SIMPLINK / ARC], fije esta opción en [Activo]. (página 30)

Ajuste de resolución

El lector permite varias resoluciones de salida para las tomas de salida HDMI OUT. Es posible cambiar la resolución mediante el menú [Config].

1. Pulse HOME (🏠).
2. Utilice </> para seleccionar el menú [Config.] y pulse ENTER (Ⓞ). Aparecerá el menú [Config].
3. Use ^/v para escoger la opción [PANTALLA] y, a continuación, pulse > para acceder al segundo nivel.
4. Use ^/v para escoger la opción [Resolución] y, a continuación, pulse ENTER (Ⓞ) para acceder al tercer nivel.

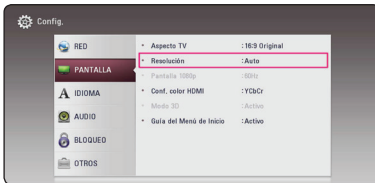

5. Use ^/v para escoger la resolución deseada, y después pulse ENTER (Ⓞ) para confirmar su selección.



! Nota

- Si su televisor no acepta la resolución que ha configurado en el reproductor, es posible ajustar la resolución a 480 progresivo de la siguiente manera:
 1. Pulse ▲ para abrir la bandeja del disco.
 2. Pulse ■ (STOP) por más de 5 segundos.
- Si escoge una resolución manualmente y después conecta la toma HDMI a su televisor y éste no la acepta, el ajuste de la resolución se establece en [Auto].
- Si selecciona una resolución que no admite el TV, aparecerá un mensaje de advertencia. Luego de cambiar la resolución, si no puede ver la pantalla, espere 20 segundos y la resolución volverá a cambiar a la resolución anterior automáticamente.
- La frecuencia de la salida de video 1 080 progresivo puede ser ajustada automáticamente a 24 Hz ó 60 Hz en base a la capacidad y preferencias del televisor conectado por un lado, y a la frecuencia del video nativo del contenido del disco BD-ROM por otro.

Conexión de la antena

Conecte la antena suministrada para escuchar la radio.

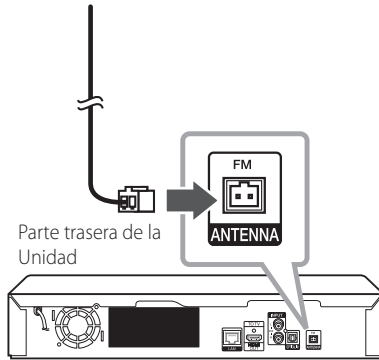

! Nota

Asegúrese de extender completamente el cable de antena FM.

Conexiones con un dispositivo externo

Conexión AUX

Puede disfrutar del sonido de un componente externo mediante los altavoces de este sistema.

Conecte las tomas de salida de audio analógico de su componente en la entrada AUX L/R (INPUT) de esta unidad. Seleccione la opción [AUX] pulsando FUNCTION.

También puede usar el botón F (Función) del panel frontal para seleccionar el modo de entrada.

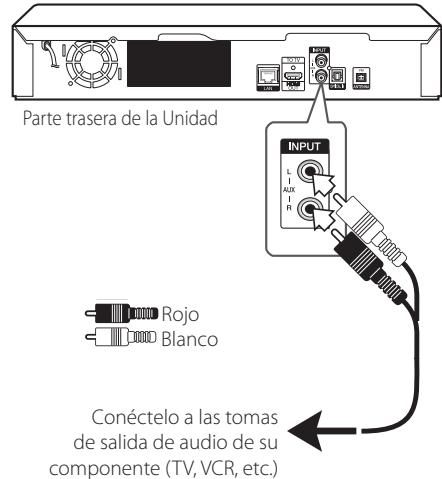

Conexión OPTICAL IN

Puede disfrutar del sonido de su componente con una conexión digital óptica mediante los altavoces de este sistema.

Conecte la toma de salida óptica de su componente en la toma de entrada óptica (OPTICAL IN) de la unidad. Seleccione la opción [OPTICAL] pulsando FUNCTION. O pulse OPTICAL / TV SOUND para seleccionarla directamente.

También puede usar el botón F (Función) del panel frontal para seleccionar el modo de entrada.

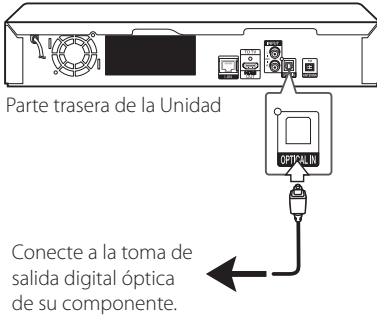

Conexión a la red doméstica

Este reproductor se puede conectar a una red de área local (LAN) a través de un puerto LAN en el panel trasero.

Al conectar la unidad a una red particular de banda ancha, tiene acceso a servicios como actualizaciones de software, interactividad BD-LIVE y servicios de contenido en línea.

Conexión a red por cable

Las redes por cable proporcionan el mejor rendimiento, ya que los dispositivos están conectados directamente a la red y no están sometidos a la interferencia de radiofrecuencias.

Para más información consulte la documentación del dispositivo de red.

Conecte el puerto LAN del reproductor al correspondiente puerto del módem o router a través de un cable de red LAN o cable Ethernet.

! Nota

- Al conectar o desconectar el cable LAN, sujételo por el conector. Al desconectar, no tire del cable LAN sin pulsar el cierre mientras lo hace.
- No conecte un cable telefónico en el puerto LAN.
- Puesto que existen varios ajustes de conexión, siga las especificaciones de su empresa telefónica de telecomunicaciones o su proveedor de servicios de Internet.
- Si usted desea acceder al contenido de los servidores compatibles con medios digitales DLNA, este reproductor debe conectarse a la misma red local del área por medio de un enrutador.
- Para configurar su CPU como servidor compatible con medios digitales DLNA, instale el SmartShare PC Software en su CPU. (ver página 36)

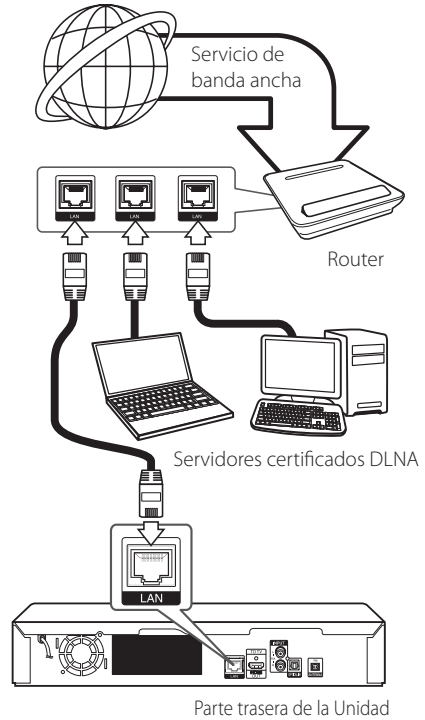

Configuración de la red por cable

Si hay un servidor DHCP en la red de área local (LAN) a través de una conexión por cable, a este reproductor se le asignará automáticamente una dirección IP. Luego de realizar la conexión física, es posible que se tenga que ajustar la configuración de red del reproductor en algunas redes domésticas. Configure el ajuste [RED] como se indica a continuación.

Preparación

Antes de ajustar la red por cable, es necesario conectar Internet de banda ancha a su red doméstica.

1. Seleccione la opción [Config de conexión] en el menú [Config.] y, a continuación, pulse ENTER (⊙).

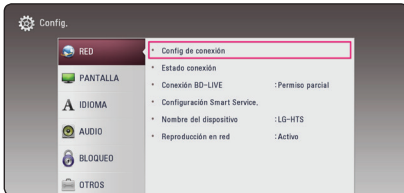

2. Lea la preparación para las configuraciones de red y pulse ENTER (⊙) cuando se ponga [Inicio] de relieve.



La red se conectará automáticamente a la unidad.



Ajustes avanzados

Si desea configurar la red manualmente, utilice \wedge/\vee para seleccionar [Ajustes avanzados] en su menú [Configuración de red] y pulse ENTER (⊙).

1. Utilice $\wedge/\vee/</>$ para seleccionar el modo IP entre [Dinámico] y [Estático].

Normalmente, seleccione [Dinámico] para asignar en forma automática una dirección IP.

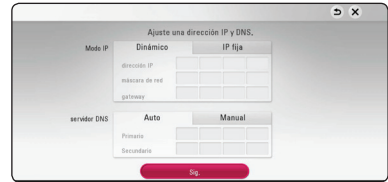

! Nota

Si no hay disponible un servidor DHCP en la red y desea configurar manualmente la dirección IP, seleccione [Estático] y, a continuación, [dirección IP], [máscara de red], [gateway] y [servidor DNS] mediante los botones $\wedge/\vee/</>$ y los botones numéricos. Si se equivoca mientras ingresa un número, pulse CLEAR para borrar la parte resaltada.

2. Seleccione [Sig.] y pulse ENTER (⊙) para aplicar las configuraciones de red.



El estado de conexión de la red se visualiza en pantalla.

3. Pulse ENTER (⊙) cuando [OK] se ponga de relieve para finalizar las configuraciones de red cableada.

Notas sobre la conexión de red

- Muchos de los problemas de conexión a la red que se producen durante la configuración pueden resolverse a menudo reseteando el router o el módem. Luego de conectar el reproductor a la red doméstica, apague inmediatamente y/o desconecte el cable de alimentación del router o módem de la red doméstica. Después, prenda y/o conecte de nuevo el cable de alimentación.
- El número de dispositivos que pueden recibir el servicio de Internet quedará limitado por las condiciones de servicio aplicables dependiendo del proveedor de servicios de Internet (ISP). Para obtener más información, póngase en contacto con su ISP.
- Nuestra empresa no se responsabiliza de un mal funcionamiento del reproductor y/o la función de conexión a Internet por errores/fallas de comunicación con su conexión a Internet de banda ancha u otro equipo conectado.
- Las funciones de discos BD-ROM disponibles mediante la conexión a Internet no han sido creadas ni proporcionadas por nuestra empresa, por lo que no será responsable del funcionamiento o la continuidad de la disponibilidad. Puede que haya material relacionado con el disco disponible a través de la conexión a Internet que sea incompatible con este reproductor. Si tiene alguna duda acerca de dicho contenido, póngase en contacto con el fabricante del disco.
- Algunos contenidos de Internet pueden requerir una conexión con un ancho de banda superior.
- Incluso si el reproductor está correctamente conectado y configurado, algún contenido de Internet puede no funcionar correctamente por saturación de la línea, la calidad o el ancho de banda de su servicio de Internet o problemas del proveedor del contenido.
- Es posible que algunas operaciones de conexión a Internet no se puedan realizar debido a ciertas restricciones del proveedor de servicios de Internet (ISP) que le proporciona la conexión a Internet de banda ancha.
- Los costes del proveedor de Internet incluidos (sin limitación) los cargos de conexión corren por su cuenta y riesgo.
- Se necesita un puerto 10 LAN Base-T o 100 Base-TX para la conexión por cable a este reproductor. Si su servicio de Internet no permite ese tipo de conexiones no podrá conectar el reproductor.
- Para utilizar el servicio xDSL necesitará un router.
- Es necesario un módem DSL para utilizar el servicio DSL y un cable módem para usar el servicio de cable módem. Dependiendo del método de acceso y el acuerdo de suscripción que tenga con su ISP, puede que no pueda utilizar la función de conexión a Internet de este reproductor, o puede que se limite al número de dispositivos que se pueden conectar a la vez. (Si su ISP limita la suscripción a un dispositivo, puede que este reproductor no pueda conectarse si ya hay conectada una computadora).

Configuración inicial

Cuando encienda la unidad por primera vez, el asistente de configuración inicial aparece en pantalla. Configure el idioma de visualización y las configuraciones de red en el asistente de configuración inicial.

1. Pulse **(POWER)**.
El asistente de configuración inicial aparece en pantalla.
2. Utilice **^ / v / < / >** para seleccionar un idioma y pulse **ENTER (⊙)**.



3. Después de verificar los Terms of Service, seleccione [Aceptar] para usar el Premium Service y actualizaciones SW.

Lea y prepare la preparación para las configuraciones de red y pulse **ENTER (⊙)** cuando [Inicio] se ponga de relieve.



Si la red cableada está conectada, la configuración de la conexión de red finalizará automáticamente.

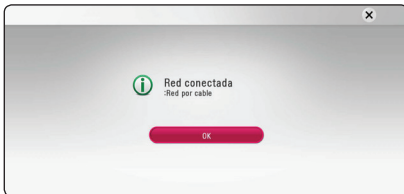

4. Seleccione [Sig.] y pulse **ENTER (⊙)**.
5. Pulse **ENTER (⊙)** para comprobar el sonido de los altavoces.



Tras comprobar las señales de tono, pulse **ENTER (⊙)** cuando se seleccione [Stop]. Seleccione [Sig.] y pulse **ENTER (⊙)**.

6. Puede escuchar el sonido de la TV mediante el altavoz HTS de manera automática al encenderla.



Oprima **^** para pasar las opciones y oprima **< / >** para seleccionar [Activo] u [Apagado]. Seleccione [Sig.] y oprima **ENTER (⊙)**.

7. Compruebe todas las configuraciones realizadas en los pasos previos.



Pulse **ENTER (⊙)** cuando [Finalizar] se ponga de relieve para finalizar las configuraciones iniciales. Si desea modificar una de las configuraciones, utilice **^ / v / < / >** para seleccionar **↶** y pulse **ENTER (⊙)**.

8. Muestra la guía de modo de sonido privado.
Presione ENTER (⊙).



9. Despliegue la guía para disfrutar contenidos online usando el LG AV Remote. Pulse ENTER (⊙).



Ajustes

Establecer los valores de ajuste

Es posible modificar los ajustes del reproductor en el menú [Config].

1. Pulse HOME (🏠).



2. Utilice \leftarrow/\rightarrow para seleccionar el menú [Config.] y pulse ENTER (⊙). Aparecerá el menú [Config].



3. Utilice \wedge/\vee para seleccionar la primera opción de configuración y pulse \rightarrow para pasar al segundo nivel.



4. Utilice \wedge/\vee para seleccionar una segunda opción de configuración y pulse ENTER (⊙) para desplazarse hasta el tercer nivel.



5. Utilice \wedge/\vee para seleccionar el ajuste deseado y pulse ENTER (⊙) para confirmar su elección.

Menú [RED]

La configuración [RED] es necesaria para utilizar la actualización de software, BD-Live y los servicios de contenido en línea.

Configuración de conexión

Si el entorno de su red doméstica está listo para conectar, la unidad deberá configurarse mediante conexión a por cable para establecer la comunicación con la red. (Consulte la "Conexión a la red doméstica" en las página 19.)

Estado conexión

Si desea chequar el estado de red en este reproductor, seleccione las opciones [Estado conexión] y pulse ENTER (Ⓞ) para chequar si se ha establecido una conexión a la red e Internet.

Conexión BD-LIVE

Puede restringir el acceso a Internet al usar funciones BD-Live.

[Permitido]

Acceso a Internet permitido para todos los contenidos BD-Live.

[Permiso parcial]

Acceso a Internet permitido sólo para contenidos BD-Live que dispongan de certificados de propiedad de contenido. Las funciones de acceso a Internet y AACs online están prohibidas para todos los contenidos BD-Live sin un certificado.

[Prohibido]

Acceso a Internet prohibido para todos los contenidos BD-Live.

Configuración Smart Service.

[Configuración país]

Seleccione su área para mostrar el servicio de contenido en línea pertinente.

[Inicializar]

Es posible que en algunas regiones la función [Inicializar] no esté disponible.

Nombre del dispositivo

Puede elaborar un nombre de red mediante un teclado virtual. Este reproductor será reconocido por el nombre que introduzca en su red doméstica.

Reproducción en red

Esta función le permite controlar la reproducción de medios transmitidos desde el servidor de medios DLNA mediante un teléfono inteligente certificado con DLNA. La mayoría de los teléfonos inteligentes certificados con DLNA tienen una función para controlar la reproducción de medios en su red de casa. Establezca esta opción a [Activo] para permitir que su teléfono inteligente controle esta unidad. Consulte las instrucciones de su teléfono inteligente certificado con DLNA ó la aplicación para más información detallada.

! Nota

- Esta unidad y el Teléfono Inteligente Certificado con DLNA deben estar conectados a la misma red.
- Para usar la función [Reproducción en red] utilizando un teléfono inteligente certificado con DLNA, presione HOME (🏠) para mostrar el menú principal antes de conectar esta unidad.
- Mientras que controla la unidad usando la función [Reproducción en red], el control remoto puede no funcionar.
- Los formatos de archivo disponibles descritos en la página 61 no siempre están soportados por la función [Reproducción en red].

Menú [PANTALLA]

Aspecto TV

Seleccione una relación de aspecto del TV según el tipo de televisor.

[Formato Carta 4:3]

Se escoge cuando esté conectado un televisor estándar con pantalla 4:3. Muestra imágenes de películas con bandas por encima y por debajo de la imagen.

[Form. panorám. 4:3]

Se escoge cuando esté conectado un televisor estándar con pantalla 4:3. Muestra imágenes cortadas encajándolas en la pantalla de su televisor. Los dos lados de la imagen quedarán cortados.

[16:9 Completa]

Se escoge cuando esté conectado un televisor panorámico con formato 16:9. Las imágenes con formato 4:3 se mostrarán en su formato de imagen 4:3 original, con bandas negras en los laterales izquierdo y derecho.

[16:9 Full]

Se escoge cuando esté conectado un televisor panorámico con formato 16:9. Las imágenes con formato 4:3 se ajustarán horizontalmente (en proporción lineal) para llenar por completo la pantalla.

! Nota

No se puede seleccionar [Formato Carta 4:3] y [Form. panorám. 4:3] si la resolución está ajustada en un valor superior a 720 progresivo.

Resolución

Ajusta la resolución de salida de la señal del video HDMI. Consulte la página 16 para información sobre el ajuste de resolución.

[Auto]

Si la toma de salida HDMI OUT está conectada a televisores con suministro de información de pantalla (EDID), se escoge automáticamente la mejor resolución posible para el televisor conectado.

[480p]

Se muestran 480 líneas de video progresivo.

[720p]

Se muestran 720 líneas de video progresivo.

[1080i]

Se muestran 1 080 líneas de video entrelazado.

[1080p]

Se muestran 1 080 líneas de video progresivo.

Pantalla 1080p

Cuando la resolución está ajustada en 1 080 progresivo, escoja [24 Hz] para obtener una presentación suave de material de películas (1 080 progresivo/24 Hz) con un dispositivo de visualización compatible con HDMI con entrada 1 080 progresivo/24 Hz

! Nota

- Al escoger [24 Hz] es posible que experimente ciertas alteraciones en la imagen cuando el video acepte material de video y película. En ese caso, escoja [60 Hz].
- Incluso cuando [Pantalla 1080p] está configurado a [24 Hz], si su TV no es compatible con 1 080 progresivo/24 Hz la frecuencia de cuadros de la salida de video será 60 Hz para coincidir con el formato fuente de video.

Conf. color HDMI

Escoja el tipo de salida para la toma HDMI OUT. Para estos ajustes, examine los manuales de su dispositivo de visualización.

[YCbCr]

Escóalo al conectar a un dispositivo de visualización HDMI.

[RGB]

Escóalo al conectar a un dispositivo de visualización DVI.

Modo 3D

Seleccione el tipo de modo de salida para la reproducción de Blu-ray en 3D. (Esta función se activa solo con el televisor 3D conectado.)

[Activo]

La reproducción de Blu-ray saldrá en 3D como 3D.

[Apagado]

La reproducción de Blu-ray sale como en Modo de reproducción 2D de un disco de BD-ROM.

Guía del Menú de Inicio

Esta función le permite mostrar o eliminar la guía de burbujas del Menú de Inicio. Configure esta opción en [Activo] para mostrar la guía.

Menú [IDIOMA]

Menú de visualización

Escoja un idioma para el menú [Config.] y los mensajes de visualización en pantalla.

Menú del disco/Audio del disco/ Subtítulo del disco

Escoja el idioma deseado para las pistas de audio (disco de audio), subtítulos y el menú del disco.

[Original]

Establece el idioma original en el que se grabó el disco.

[Otros]

Pulse ENTER (⊙) para escoger otro idioma. Pulse los botones numéricos y ENTER (⊙) para ingresar el número de 4 dígitos correspondiente de la lista de códigos de idioma de la página 66.

[Apagado] (Sólo subtítulo del disco)

Desactiva los subtítulos.



Nota

Puede que el ajuste del idioma no funcione dependiendo del disco.

Menú [AUDIO]

Cada disco tiene varias opciones para la salida de audio. Ajuste las opciones de AUDIO del lector según el tipo de sistema de audio que use.

! Nota

Como son muchos los factores que influyen en el tipo de salida de audio, consulte "Especificaciones de la salida del audio" en las páginas 64 para más información.

Salida digital

[Auto]

Selecciónelo si usa la toma de conexión HDMI OUT de esta unidad con un dispositivo que incorpore descodificador LPCM, Dolby Digital, Dolby Digital Plus, Dolby True HD, DTS y DTS-HD o descodificador digital.

[PCM]

Selecciónelo si conecta la toma HDMI OUT a un dispositivo con un decodificador digital.

[Recodificar DTS]

Selecciónelo si conecta la toma HDMI OUT a un dispositivo con un decodificador DTS.

! Nota

- Cuando la opción [Salida digital] se ajusta en [Auto], la salida de audio digital puede hacerse en bitstream. Si no se detecta la información de bitstream desde el dispositivo HDMI con EDID, la salida de audio puede ser PCM.
- Si la opción [Salida digital] está ajustada en [Recodificar DTS], se emitirá el audio de [Recodificar DTS] para los discos BD-ROM con audio secundario y el audio original se emitirá para los otros discos (como [Auto]).
- Esta configuración no está disponible en la señal de entrada desde un dispositivo externo.

DRC (Control de rango dinámico)

Esta característica le permite escuchar la banda sonora de una película en un menor volumen sin perder la claridad de sonido.

[Auto]

La salida dinámica máximo de Dolby TrueHD se especifica por sí mismo.

Y el límite dinámico de Dolby Digital y Dolby Digital Plus funciona de la misma manera que el modo [Activo].

[Activo]

Comprime el límite dinámico de la salida de audio Dolby Digital, Dolby Digital Plus y Dolby TrueHD.

[Apagado]

Desactivar esta función.

! Nota

El ajuste DRC sólo puede cambiarse cuando no existe un disco en el interior de la unidad o ésta se encuentra en modo de parada completa.

Ajuste Altavoces

Para obtener el mejor sonido posible, utilice la pantalla Speaker Setup (Configuración de altavoz) para especificar el volumen de los altavoces conectados y su distancia de la posición de escucha. Utilice la opción Test (Prueba) para ajustar el volumen al mismo nivel.



[Altavoces]

Seleccione el altavoz que desee ajustar.

[Volumen]

Ajusta el nivel de salida de cada altavoz.

[Distancia]

Ajusta la distancia entre los altavoces y la posición de escucha.

[Test/ Parar tono de prueba]

Los altavoces emitirán un tono de prueba.

[OK]

Confirma los ajustes.

Sincronismo HD AV

A veces, la TV digital sufre de una demora entre la imagen y el sonido. Si esto ocurre, puede compensarlo configurando una demora del sonido para que "espere" eficazmente a que llegue la imagen: esto se llama Sincronismo HD AV. Utilice < > para subir o bajar por la lista de demoras, que puede configurar a cualquier opción entre 0 y 300 milisegundos.

Menú [BLOQUEO]

La configuración [BLOQUEO] afecta sólo a la reproducción BD-ROM y DVD.

Para acceder a cualquier función de los ajustes de [BLOQUEO], deberá ingresar el código de seguridad de 4 dígitos creado con anterioridad.

Si aún no ha ingresado una contraseña, se le solicitará hacerlo. Ingrese dos veces una contraseña de 4 dígitos y pulse ENTER (⏏) para crear una nueva contraseña.

Contraseña

Puede crear o cambiar la contraseña.

[Ninguno]

Ingrese dos veces una contraseña de 4 dígitos y pulse ENTER (⏏) para crear una nueva contraseña.

[Cambiar]

Ingrese la contraseña actual y pulse ENTER (⏏). Ingrese dos veces una contraseña de 4 dígitos y pulse ENTER (⏏) para crear una nueva contraseña.

Si olvida su contraseña

Si olvidara su contraseña, podrá restablecerla siguiendo estos pasos:

1. Retire cualquier disco que pudiera estar en el lector.
2. Resalte la opción [Contraseña] en el menú de [Config.]
3. Use los botones numéricos para ingresar "210499". La contraseña ha sido eliminada.

! Nota

Si se equivoca antes de pulsar ENTER (⏏), pulse CLEAR. A continuación, ingrese la contraseña correcta.

Índice DVD

Bloquea la reproducción de un DVD clasificado según su contenido. (No todos los discos están clasificados.)

[Índice 1-8]

La clasificación uno (1) tiene más restricciones, mientras la ocho (8) es la menos restrictiva.

[Desbloqueo]

Si escoge [Desbloqueo], el control parental no estará activo y el disco se leerá en su totalidad.

Índice Disco Blu-ray

Ajuste una edad límite para leer un BD-ROM. Use los botones numéricos para ingresar el límite de edad para poder ver discos BD-ROM.

[255]

Todos los discos BD-ROM pueden ser leídos.

[0-254]

Prohibida la lectura de discos BD-ROM con los límites correspondientes grabados en ellos.

! Nota

El [Índice Disco Blu-ray] será aplicado sólo para el Disco Blu-ray Disc que contenga el Control de Clasificación Avanzada (Advanced Rating Control).

Código de región

Ingrese el código de área cuyos estándares se usarán para clasificar el disco de video DVD, examinando la lista de la página 65.

Menú [OTROS]

Inicio rápido

Este reproductor puede permanecer en modo de espera con bajo consumo de energía, por lo que puede iniciarse de inmediato, sin demora, cuando se enciende esta unidad. Coloque esta opción en [Activo] para activar la función [Inicio rápido].

! Nota

- Si la opción [Inicio rápido] se coloca en [Activo] y, accidentalmente, se reconecta una alimentación CA al reproductor por falla de energía, etc., el reproductor se reiniciará a sí mismo para colocarse en estado de espera. Antes de utilizar el reproductor, espere un rato hasta que se encuentre en estado de espera.
- Cuando se establece [Inicio rápido] en [Activo], el consumo de energía será mayor que cuando [Inicio rápido] está en [Apagado].

Desconexión automática.

El protector de pantalla aparece cuando usted deja el lector de la unidad en modo Stop por cinco minutos. Si selecciona [Activo] para esta opción, el aparato se apagará automáticamente en 15 minutos desde la visualización del salvapantallas. Configure esta opción en [Apagado] para dejar el protector de pantalla hasta que la unidad sea accionada por el usuario.

! Nota

Cuando se activa la función [Desconexión automat.] en el menú de configuración, esta unidad se apaga por sí misma para ahorrar energía cuando la unidad principal no esté conectada a un dispositivo externo y no se utilice durante 20 minutos.

Lo mismo sucede después de que la unidad principal haya estado conectada a otro dispositivo durante seis horas a través de una entrada analógica.

Conectando sonido TV

Puede escuchar el sonido de la TV a través del altavoz de esta unidad automáticamente cuando la TV está encendida.



Oprima **▲** para moverse y oprima **</>** para seleccionar [Activo] u [Apagado]. Seleccione [Sig.] y oprima ENTER (Ⓞ).

! Nota

Cuando las funciones [Conectando sonido TV] y [Inicio rápido] están encendidas y se apaga la unidad, si un dispositivo **Bluetooth** previamente vinculado a ella trata de vincularse nuevamente, la unidad se apaga automáticamente.

Inicializar

[Ajuste de fábrica]

Se puede restablecer la configuración del reproductor a los ajustes predeterminados de fábrica.

[Espac. libre en Blu-ray]

Inicializa los contenidos de BD-Live desde la unidad de almacenaje conectada a través de USB.

! Nota

Si restablece el reproductor a su configuración original de fábrica con la opción [Ajuste de fábrica], tiene que configurar toda la activación de los servicios en línea y los ajustes de red.

Software

[Información]

Muestra la versión actual del software.

[OSS Notice]

Se muestra la LGE Open Source Software Notice.

[Actualización]

Puede actualizar el software mediante la conexión de la unidad directamente al servidor de actualización de software (consulte la página 59).

SIMPLINK/ARC

- La función SIMPLINK le permite controlar esta unidad con el control remoto de la TV LG.
- La función ARC le permite a una TV con HDMI enviar el flujo de audio al HDMI OUT de este reproductor.

Establezca esta opción a [On] para activar la función [SIMPLINK / ARC]. (Página 15)

Condiciones de servicio

Se muestra la Privacy Policy for Blu-ray Disc™ Player. Para usar el Premium Service y actualizaciones SW, seleccione [Aceptar].

Efectos de sonido

Puede seleccionar el modo de sonido más conveniente. Pulse SOUND EFFECT varias veces hasta que aparezca el modo deseado en la pantalla frontal del dispositivo o en la pantalla del TV. Las opciones del ecualizador mostradas pueden ser diferentes, dependiendo de las fuentes de sonido y de los efectos.

[Standard]: Usted puede disfrutar un sonido optimizado.

[Music]: puede disfrutar de un sonido agradable y natural.

[Cinema]: Usted puede disfrutar un sonido surround, inmersivo y cinemático.

[Flat]: Proporciona un sonido balanceado.

[Boost]: Incrementa los rangos medios para reforzar el sonido.

[Treble / Bass]: Refuerza los agudos y graves.

[Football]: Usted puede disfrutar la sensación de encontrarse en el estadio cuando ve la transmisión de un partido de fútbol

[Bajos]: refuerza el efecto de graves del sonido de los altavoces izquierdo y derecho y el altavoz de sub-graves.

[Al. front.]: puede disfrutar del sonido armonioso. Este modo es adecuado para cuando los altavoces están alineados.

Ajustar el modo [EQ de usuario]

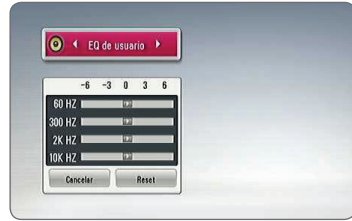

1. Utilice \wedge / \vee para seleccionar la frecuencia deseada.
2. Utilice $< / >$ para seleccionar el nivel deseado.

Seleccione [Cancelar] y pulse ENTER (⊙) para cancelar el ajuste.

Seleccione [Reset] y pulse ENTER (⊙) para resetear todos los ajustes.

Visualización del menú Inicio

Uso del menú [HOME]

El menú de inicio aparece cuando se presiona HOME (⏠). Use \wedge / \vee / \lt / \gt para seleccionar una categoría y presione ENTER (⏏).

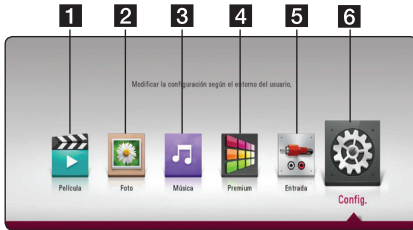

4

Operación

- 1** [Película] - Reproduce contenidos de vídeo.
- 2** [Foto] - Reproduce contenidos de foto.
- 3** [Música] - Reproduce contenidos de audio.
- 4** [Premium] - Muestra la pantalla de inicio Premium. (página 53)
- 5** [Entrada] - Cambia el modo de entrada.
- 6** [Config.] - Ajusta la configuración del sistema.

Reproducción de los dispositivos vinculados

Para reproducir un disco

BD DVD AVCHD ACD

1. Presione **▲** (OPEN/CLOSE) y coloque un disco en la bandeja.
2. Presione **▲** (OPEN/CLOSE) para cerrar la bandeja del disco.

En la mayoría de los CD de audio y los discos BD-ROM y DVD-ROM, la reproducción se inicia automáticamente.

3. Presione HOME (**⏠**).
4. Seleccione [Película] o [Música] y seleccione el ícono de disco.

! Nota

- Las funciones de reproducción descritas en este manual no siempre están disponibles para todos los archivos y medios. Es posible que algunas funciones estén restringidas por diversos factores.
- Dependiendo de los títulos del BD-ROM, puede ser necesaria una conexión de dispositivo USB para reproducirlo correctamente.
- Los discos en formato DVD-VR sin finalizar no se pueden reproducir en este reproductor.
- Algunos discos de DVD-VR están hechos a partir de datos CPRM por un grabador de DVD. Esta unidad no admite este tipo de discos.

Para reproducir un disco Blu-ray en 3D

BD

Este reproductor puede reproducir discos Blu-ray en 3D con vistas independientes para el ojo izquierdo y el derecho.

Preparación

Para reproducir un título de Blu-ray en 3D en modo 3D estereoscópico, tendrá que:

- Asegurarse de que su televisor es capaz de reproducir en 3D y tiene entrada HDMI.
- Usar lentes 3D para ver la experiencia en 3D si lo desea.
- Confirmar si el título de BD-ROM sea un disco Blu-ray en 3D o no.
- Conecte un cable HDMI (tipo A, de alta velocidad HDMI™) entre la salida HDMI del reproductor y la entrada HDMI del televisor.

1. Presione HOME (**⏠**), y marque la opción [3D Mode] del menú [Config.] en [Activo] (página 26).
2. Presione **▲** (OPEN/CLOSE) y coloque un disco en la bandeja.
3. Presione **▲** (OPEN/CLOSE) para cerrar la bandeja del disco.
La reproducción comienza inmediatamente.
4. Consulte el manual de propietario de su televisor 3D-ready para ver más detalles.

Puede ser necesario ajustar la configuración de la pantalla y los ajustes de enfoque de su TV para lograr una mejor presentación de los efectos 3D.

! Precaución

- Ver contenido 3D durante un período muy largo de tiempo puede causar náuseas y fatiga.
- No se recomienda que las personas enfermas, mujeres embarazadas y niños vean películas en modo 3D.
- Si usted siente un dolor de cabeza, cansancio o náuseas al ver contenido en 3D, le recomendamos que detenga la reproducción y descanse hasta que se sienta bien.

Para reproducir un archivo del disco/dispositivo USB

MOVIE MUSIC PHOTO

Este reproductor puede reproducir archivos de video, audio y fotografías, contenidos en el disco o en el dispositivo USB.

1. Introduzca un disco de datos en la bandeja o conecte un dispositivo USB.

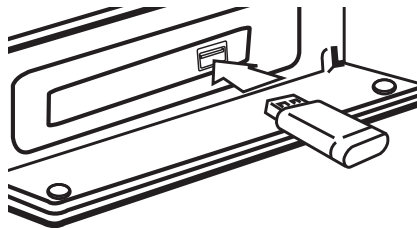

Cuando conecte el dispositivo USB en el menú HOME, el reproductor reproduce automáticamente un archivo de audio del dispositivo de almacenamiento USB. Si el dispositivo de almacenamiento USB contiene varios tipos de archivos, aparece un menú para seleccionar el tipo de archivo.

Cargar un archivo puede llevar varios minutos según la cantidad de contenido guardado en el dispositivo de almacenamiento USB. Pulse ENTER (⊙) mientras esté seleccionado [Cancel] para detener la carga.

2. Presione HOME (🏠).
3. Seleccione [Película], [Foto] o [Música] mediante el uso de </>, y oprima V.
4. Seleccione Disc o USB y oprima ENTER (⊙).

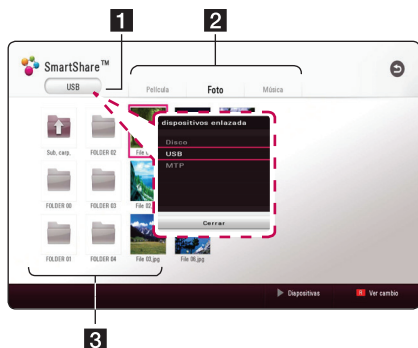

1. Muestra todos los dispositivos vinculados.
 2. Muestra el contenido de video, fotos o audio.
 3. Muestra el archivo o carpeta del dispositivo vinculado.
6. Seleccione un archivo por medio de $\wedge / \vee / < / >$ y presione \blacktriangleright (PLAY) o ENTER (⊙) para reproducir el archivo.

Notas sobre el dispositivo USB

- Este reproductor admite el uso de una unidad flash USB o un HDD externo formateados en FAT32 y NTFS para acceder a archivos (música, fotos, películas). Sin embargo, para BD-Live, utilice la unidad flash USB o HDD externo formateados en FAT32.
- Esta unidad puede soportar hasta 4 particiones de dispositivos USB.
- No retire el dispositivo USB durante la operación (reproducción, etc).
- No se admiten dispositivos USB que requieran programación adicional cuando se conectan a una computadora.
- Dispositivo USB: El dispositivo acepta USB1.1 y USB2.0.
- Se pueden reproducir archivos de audio, video y fotos. Para obtener detalles del funcionamiento de cada archivo, consulte las páginas respectivas.
- Es recomendable hacer una copia de seguridad regularmente para evitar la pérdida de datos.
- Si utiliza un cable de extensión USB, un concentrador USB o un multilector USB, es posible que no se reconozca el dispositivo USB.
- Algunos dispositivos USB podrían no funcionar con esta unidad.
- Algunas cámaras digitales y teléfonos móviles no son compatibles.
- El puerto USB de la unidad no puede ser conectado a una PC. La unidad no puede ser usada como dispositivo de almacenamiento.

Reproducción de un archivo en un dispositivo android

MOVIE MUSIC PHOTO

Este reproductor puede reproducir archivos de video, audio y fotografías, contenidos en el dispositivo Android.

1. Conecte el dispositivo Android a la unidad con el cable USB. Asegúrese de que esté activado MTP en el dispositivo Android.

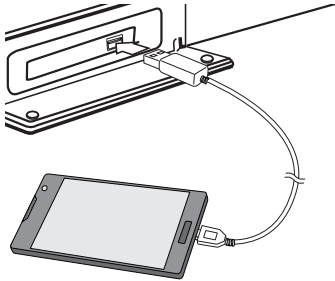

2. Presione HOME (🏠).
3. Seleccione [Película], [Foto] o [Música] mediante el uso de </>, y oprima V.
4. Seleccione [MTP] mediante el uso de </> y oprima ENTER (⊙).

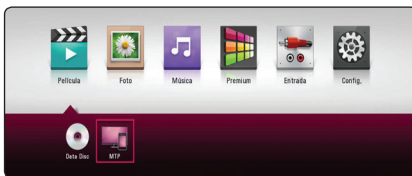

Puede que el archivo tarde unos minutos en cargarse, dependiendo del número de contenidos almacenados en el dispositivo android.

5. Seleccione un archivo con ^ / v / </>, y presione ►(PLAY) o ENTER (⊙) para la reproducción del archivo.



Notas sobre la conexión de un dispositivo android

- Esta unidad puede aceptar solamente dispositivos Android MTP (Protocolo de transferencia de medios) (se recomienda 4.0 o posterior).
- No retire el dispositivo android durante la operación (reproducción, etc).
- Se pueden reproducir archivos de audio, video y fotos. Para detalles de reproducción de cada archivo, consulte las páginas respectivas.
- Se recomienda el respaldo regular para evitar pérdidas de datos.
- Si utiliza un cable de extensión USB, un concentrador USB o un multilector de tarjetas USB, es posible que no se reconozca el dispositivo Android.
- Es posible que algunos dispositivos Android no funcionen en esta unidad.
- Cuando utilice MTP, la reproducción de música, fotografías, película archivos de subtítulos puede no funcionar dependiendo del dispositivo Android.

Para reproducir un archivo desde un servidor de red

MOVIE MUSIC PHOTO

Este reproductor puede reproducir video, audio, y archivos fotográficos localizados en el servidor de medios digitales compatible con DLNA a través de su red doméstica.

1. Compruebe la conexión de red y los ajustes (página 19).
2. Presione HOME (🏠).
3. Seleccione [Película], [Foto] o [Música] mediante el uso de </>, y oprima V.

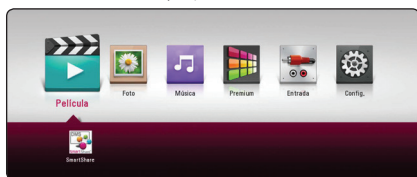

4. Seleccione el servidor de medios DLNA en la categoría mediante el uso de </> y oprima ENTER (⊙).



5. Seleccione un archivo por medio de ^/V/ </> y presione ►(PLAY) o ENTER (⊙) para reproducir el archivo.

! Nota

- Los requisitos de archivo se especifican en la página 61.
- Se pueden mostrar las miniaturas de los archivos inejecutables, pero esos archivos no se pueden reproducir.
- El archivo de subtítulos y el archivo de video deben tener nombres iguales y estar en la misma carpeta.
- La calidad de reproducción y de funcionamiento puede verse afectada por las condiciones de la red doméstica.
- Puede experimentar problemas de conexión dependiendo del entorno del servidor.
- Para configurar su CPU como servidor compatible con medios digitales DLNA, instale el SmartShare PC Software en su CPU. (página 36)

Conexión a un servidor de red doméstica para un ordenador

Antes de conectar a una PC para reproducir un archivo, debe tener instalado SmartShare PC en su computadora.

Sobre el software SmartShare PC

SmartShare PC Software es para compartir video, audio y archivos de fotografías en su computadora con esta unidad como servidor de medios digitales.

Descargando el software SmartShare PC

! Nota

Si se suministra el disco SmartShare PC Software, usted puede instalar este programa en su PC usando el disco.

1. Arranque su computadora, visite <http://www.lg.com>. De ser necesario, seleccione su región.
2. Haga clic en la pestaña de soporte.
3. Encuentre el nombre de su modelo en la cubierta del manual del usuario en la barra de búsqueda.
4. Encuentre y descargue el archivo "SmartShare PC Software".

Instalando el software SmartShare PC

1. Antes de la instalación, cierre todos los programas en ejecución, incluyendo el firewall y los programas de anti-virus.
2. Descomprima y haga doble clic en "Setup.exe" para instalar el software SmartShare PC. La instalación está preparada y aparece el asistente de instalación.
3. Siga las instrucciones del asistente de instalación que aparecen en la pantalla.
4. Haga clic en el botón [Exit] para finalizar la instalación.

! Nota

- El software SmartShare PC no es compatible con el SO Mac.
- El software SmartShare PC es una edición de software personalizada solo para compartir archivos y carpetas hacia este reproductor.
- Los ejemplos que utiliza este manual para explicar el funcionamiento de esta unidad se corresponden con la versión en inglés de SmartShare PC software. Siga las explicaciones que se refieren a las operaciones reales de la versión en su idioma.

Compartir archivos y carpetas

En su computadora, debe compartir la carpeta que contiene video, audio y / o contenido de fotos para reproducirlos en esta unidad.

Esta parte explica el procedimiento para seleccionar las carpetas compartidas en su computadora.

1. Haga doble clic sobre el ícono "SmartShare".
2. Haga clic en el ícono [Movie], [Photo] o [Music] del centro y, a continuación, haga clic en [Settings] en la esquina superior derecha del software SmartShare PC. Aparecerá en la pantalla el menú [Settings].
3. Haga clic en la pestaña [My Shared Contents] y, a continuación, haga clic en el ícono . Aparece el menú [Add/Remove Shared Folders] en la pantalla.
4. Haga clic en la carpeta que contiene los archivos que desea compartir y, a continuación, haga clic en [OK]. La carpeta marcada se añade a [My Shared Contents] y, a continuación, haga clic en [OK] en la parte inferior del menú [Settings].
5. Asegúrese de que se activa el servicio SmartShare en la pestaña [Service].

! Nota

- Si no se muestran las carpetas o archivos compartidos en el reproductor, haga clic en [My Shared Contents] el menú [Settings] y, a continuación, haga clic en el ícono .
- Para más información, haga clic en [HELP] del menú [Settings].

Requisitos del sistema**Sistema mínimo**

- CPU: procesadores Intel® 2.0 GHz o AMD Sempron™ 2000+
- Memoria: 1 GB de RAM libre
- Tarjeta gráfica: 64 MB de memoria de vídeo, una resolución mínima de 1024 x 768 píxeles y configuración de color de 16 bits
- Espacio libre en disco: 200 MB
- Windows® XP (Service Pack 2 o posterior), Windows Vista®, Windows® 7 o mayor
- Windows® Media Player® 11.0 o posterior
- Entorno de red: 100 Mb Ethernet

Sistema recomendado

- CPU : Intel® Core™ Duo o AMD Athlon™ 64X2, 1,7 GHz o superior
- Memoria: 2 GB de RAM libre
- Tarjeta gráfica: 128 MB de memoria de vídeo, una resolución mínima de 1024 x 768 píxeles y configuración de color de 16 bits
- Espacio libre en disco: 200 MB
- Windows® XP (Service Pack 2 o posterior), Windows Vista®, Windows® 7 o mayor
- Windows® Media Player® 11.0 o posterior
- Entorno de red: 100 Mb Ethernet

Reproducción general

Las operaciones básicas para contenido de video y audio

Para detener la reproducción

Presione ■ (STOP) durante la reproducción.

Para detener en pausa la reproducción

Presione II (PAUSE) durante la reproducción.
Presione ► (PLAY) para reanudar con la reproducción.

Para reproducción cuadro-por-cuadro (Video)

Pulse II (PAUSE) mientras se reproduce la película.
Pulse repetidamente II (PAUSE) para lograr una lectura fotograma a fotograma.

Para buscar hacia delante o hacia atrás

Pulse ◀◀ o ▶▶ para avanzar o retroceder rápidamente durante la lectura.
Puede cambiar entre las diferentes velocidades de lectura pulsando reiteradamente ◀◀ o ▶▶.

Disminuir la velocidad de reproducción (Video)

Mientras la reproducción se detiene en pausa, pulse ▶▶ (I ▶) varias veces para reproducir diferentes velocidades de acción lenta.

Para saltar al capítulo/pista/archivo siguiente/anterior

Durante la lectura, pulse ◀◀◀ o ▶▶▶ para dirigirse al siguiente capítulo/pista/archivo o para regresar al inicio del capítulo/pista/archivo actual.

Pulse ◀◀◀ brevemente dos veces para regresar al capítulo/pista/archivo anterior.

Puede que haya muchos tipos de contenido en la carpeta actual dentro del menú [Enlace principal]. En ese caso, pulse ◀◀◀ o ▶▶▶ para ir al contenido anterior o siguiente del mismo tipo.

Las operaciones básicas para contenido de fotografía

Para reproducir una presentación de filminas

Presione ► (PLAY) para comenzar la presentación de filminas.

Para detener una presentación de filminas

Presione ■ (STOP) durante la presentación de filminas.

Para detener en pausa una presentación de filminas

Presione II (PAUSE) durante la presentación de filminas.
Presione ► (PLAY) para re-iniciar la presentación de filminas.

Para saltar a la siguiente/anterior foto

Mientras mira una foto en pantalla completa, presione < ó > para ir a la foto anterior o siguiente.

Usando el menú de disco

BD DVD AVCHD

Menú desplegar menú del disco

La pantalla del menú puede ser mostrada primero después de cargar un disco que contiene un menú. Si usted desea mostrar el menú del disco mientras reproduce, presione DISC MENU.

Utilice los botones ▲/▼/◀/▶ para navegar a través de los elementos del menú.

Menú desplegar menú emergente

Algunos discos BD-ROM contienen un menú emergente que aparece durante la reproducción.

Presione TITLE/POPOP durante la reproducción, y use los botones ▲/▼/◀/▶ para navegar a través de los elementos del menú.

Reanudar la reproducción

**BD DVD AVCHD MOVIE ACD
MUSIC**

La unidad graba a partir del punto en el que pulsó ■ (STOP) dependiendo del disco.

Si aparece en la pantalla por unos instantes "II■" (Resume Stop); pulse ► (PLAY) para reanudar la reproducción (desde el punto de la escena).

Si pulsa dos veces ■ (STOP) o extrae el disco, aparece en pantalla "■" (Complete Stop).

La unidad eliminará el punto donde se detuvo.

! Nota

- El punto de reanudación se borrará al pulsar un botón (por ejemplo ⏻ (POWER), ▲ (OPEN/CLOSE), etc.).
- En discos BD-ROM con BD-J, no puede utilizarse la función de reanudación de reproducción.
- Si pulsa una vez ■ (STOP) durante la reproducción de títulos interactivos de BD-ROM, la unidad entrará en el modo Complete Stop.

Memoria de última escena

BD DVD

Esta unidad memoriza la última escena del último disco leído. La última escena permanecerá en memoria incluso si extrae el disco de la unidad o la apaga. Si introduce un disco con la escena memorizada, la escena aparecerá automáticamente.

! Nota

- La función de memoria de última escena para un disco anterior se eliminará al leer un disco diferente.
- Esta función puede no funcionar dependiendo del disco.
- En discos BD-ROM con BD-J, no puede utilizarse la función de memorización de la última escena.
- Esta unidad no memoriza el último ajuste de un disco si usted apaga el reproductor antes de iniciar la reproducción.

Visualización en pantalla

Puede visualizar y ajustar la información y diversas configuraciones sobre el contenido.

Para controlar la reproducción de video

BD DVD AVCHD MOVIE

Puede controlar la reproducción y definir opciones mientras mira videos.

Durante la reproducción, presione INFO/MENU (□).

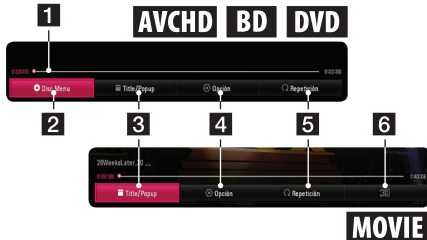

- 1 Barra de progreso** - Muestra la posición actual y el tiempo total de reproducción.
- 2 [Menú del disco]** - Accede al menú del disco.
- 3 [Título/Ventana emergente]** - Muestra el menú de títulos del DVD o el menú emergente de BD-ROM, si está disponible.
- 4 [Opción]** - Muestra información de la reproducción.
- 5 [Repetición]** - Repite la sección o secuencia que se desee. (página 42)
- 6 [3D]** - Ajusta la configuración 3D. (página 46)

Visualización en pantalla de la información del contenido

BD DVD AVCHD MOVIE

1. Durante la reproducción, presione INFO/MENU (□).
2. Seleccione una [Opción] con </> y presione ENTER (⊙).



- 1 Título** - número de título actual/número total de títulos.
- 2 Capítulo** - número del capítulo actual/número total de capítulos.
- 3 Tiempo** - tiempo transcurrido de reproducción/tiempo total de reproducción.
- 4 Audio** - idioma o canal de audio seleccionado.
- 5 Subtítulo** - subtítulo seleccionado.
- 6 Ángulo** - ángulo seleccionado/número total de ángulos.
- 7 Relación de aspecto de TV** - proporción de TV seleccionada.
- 8 Modo de imagen** - modo de imagen seleccionado.

! Nota

- Si no se presiona ningún botón durante unos segundos, desaparece la visualización en pantalla.
- En algunos discos no es posible seleccionar números de títulos.
- Los elementos disponibles pueden variar dependiendo de los discos o los títulos.
- Si se está reproduciendo un disco Blu-ray interactivo, se muestran algunas informaciones de ajuste en la pantalla, pero no pueden cambiarse.

Para controlar la visualización de la foto

Controla la reproducción y ajusta las opciones mientras se miran las imágenes con la pantalla completa.

Puede controlar la reproducción y ajustar las opciones mientras mira las imágenes con la pantalla completa.

Mientras mira las imágenes, presione INFO/MENU (□).



- 1 [Diapositivas]** - Inicia o pone en pausa la presentación de diapositivas.
- 2 [Música]** - Selecciona la música de fondo para la presentación de diapositivas. (página 46)
- 3 [Opción]** - Muestra las opciones de la presentación de diapositivas.
- 4 [Rotar]** - Rota la foto hacia la derecha.
- 5 [Zoom]** - Muestra el menú [Zoom].

Ajuste de opciones de la presentación de diapositivas

Puede utilizar varias opciones durante la visualización de una foto a pantalla completa.

1. Mientras mira las imágenes, presione INFO/MENU (□).
2. Seleccione una [Opción] con </> y presione ENTER (○).



- 1 [Velocidad]** - Use </> para seleccionar la espera entre dos fotos de la presentación de diapositivas.
- 2 [Efecto]** - Use </> para seleccionar un efecto de transición entre las fotos de una presentación de diapositivas.
- 3 [Selecc música]** - Seleccione la música de fondo para la presentación de diapositivas. (página 46)

Reproducción Avanzada

Reproducción repetida

BD DVD AVCHD ACD MUSIC MOVIE

Archivos de discos de Blu-ray /DVD/archivos de video

Durante la reproducción, presione REPEAT (↺↻) para seleccionar el modo de repetición que desee.

A-B – la parte seleccionada se repetirá continuamente.

Chapter – el capítulo actual se reproducirá de forma repetida. (BD / DVD solamente)

Title – el título actual se reproducirá de forma repetida.

All – se reproducirán de forma repetida todos los títulos o archivos. (Archivo de película solamente)

Off – regresa a la reproducción normal.

Para volver a la reproducción normal, pulse CLEAR.

CD de audio/archivos de audio

Durante la reproducción, presione REPEAT (↺↻) varias veces para seleccionar el modo de repetición que desee.

A-B – la parte seleccionada se repetirá continuamente. (sólo en CD de audio).

1 Track – la pista actual se reproducirá repetidamente.

All – se reproducirán de forma repetida todas las pistas o archivos.

All – todas las pistas o archivos se reproducirán repetidamente en orden aleatorio.

– las pistas o archivos se reproducirán en orden aleatorio.

Para volver a la reproducción normal, pulse CLEAR.

! Nota

Es posible que esta función no esté operativa para ciertos discos o títulos.

Para repetir una porción específica

BD DVD AVCHD MOVIE

El reproductor puede repetir la porción que seleccionó.

1. Durante la reproducción, presione REPEAT (↺↻).
2. Seleccione [A-B] y presione ENTER (⊙).
3. Presione ENTER (⊙) al comienzo de la parte que desea repetir.
4. Presione ENTER (⊙) al final de la porción. La parte seleccionada se repetirá continuamente.
5. Para volver a la reproducción normal, pulse CLEAR.

! Nota

- No se puede seleccionar una porción de menos de 3 segundos.
- Es posible que esta función no esté operativa para ciertos discos o títulos.

Para reproducir desde el momento seleccionado

BD DVD AVCHD MOVIE

1. Durante la reproducción, presione INFO/MENU (⏏).
2. Seleccione una [Opción] con </> y presione ENTER (⊙).
3. Seleccione la opción [Tiempo] y luego ingrese la hora de inicio requerida en horas, minutos y segundos de izquierda a derecha.

Por ejemplo, para encontrar una escena que está a 2 horas, 10 minutos y 20 segundos, ingrese "21020".

Presione </> para saltar la reproducción 60 segundos hacia adelante o hacia atrás.

4. Presione ENTER (⊙) para comenzar la reproducción a partir de la hora seleccionada.

! Nota

- Es posible que esta función no esté operativa para ciertos discos o títulos.
- Esta función puede no funcionar dependiendo del tipo de archivo y capacidad del servidor de medios digitales compatible con DLNA.

Para seleccionar el idioma de los subtítulos

BD DVD AVCHD MOVIE

1. Durante la reproducción, presione INFO/MENU (□).
2. Seleccione una [Opción] con </> y presione ENTER (⊙).
3. Use ^/V para seleccionar la opción [Subtítulo].
4. Use </> para seleccionar el idioma que desee para los subtítulos.
Al presionar ENTER (⊙), se pueden definir diferentes opciones.
5. Pulse BACK (↶) para salir de la pantalla.

! Nota

- Algunos discos permiten cambiar las selecciones de subtítulos solamente por medio del menú del disco. En ese caso, presione el botón TITLE/POPUP o DISC MENU y elija los subtítulos adecuados en las selecciones del menú del disco.
- Puede seleccionar la opción [Subtítulo] directamente en la pantalla cuando oprime el botón "SUBTÍTULO".

Para escuchar un audio diferente

BD DVD AVCHD MOVIE

1. Durante la reproducción, presione INFO/MENU (□).
2. Seleccione una [Opción] con </> y presione ENTER (⊙).
3. Use ^/V para seleccionar la opción [Audio].
4. Use </> para seleccionar el idioma deseado para el audio, la pista o el canal de audio.
5. Pulse BACK (↶) para salir de la pantalla.

! Nota

- Algunos discos permiten cambiar las selecciones de audio solamente por medio del menú del disco. En ese caso, presione el botón TITLE/POPUP o DISC MENU y elija el audio adecuado en las selecciones del menú del disco.
- Inmediatamente después de cambiar el sonido, puede haber una diferencia temporal entre la imagen y el sonido.
- En los discos BD-ROM, el formato de audio múltiple (5.1CH o 7.1CH) se indica como [MultiCH] en la pantalla.

Para ver desde un ángulo diferente

BD DVD

Si el disco contiene escenas grabadas con diferentes ángulos de cámara, se puede cambiar a un ángulo de cámara diferente durante la reproducción.

1. Durante la reproducción, presione INFO/MENU (□).
2. Seleccione una [Opción] con </> y presione ENTER (⊙).
3. Use ^/V para seleccionar la opción [Angulo].
4. Use </> para seleccionar el ángulo que desee.
5. Pulse BACK (↶) para salir de la pantalla.

Para cambiar la relación de aspecto de la TV

BD AVCHD MOVIE

Puede cambiar la relación de aspecto de la TV configurada durante la reproducción.

1. Durante la reproducción, presione INFO/MENU (□).
2. Seleccione una [Opción] con </> y presione ENTER (⊙).
3. Use ^/V para seleccionar la opción [Aspecto TV].
4. Use </> para seleccionar la opción deseada.
5. Pulse BACK (↶) para salir de la pantalla.

! Nota

Aunque cambie el valor de la opción [Aspecto TV] en la pantalla de visualización, la opción [Aspecto TV] en el menú [Config.] no cambia.

Para cambiar la página de códigos de subtítulos

MOVIE

Si los subtítulos aparecen con las letras rotas, se puede cambiar la página de códigos de subtítulos para verlos correctamente.

1. Durante la reproducción, presione INFO/MENU (□).
2. Seleccione una [Opción] con </> y presione ENTER (⊙).
3. Use ▲/▼ para seleccionar la opción [Página de código].
4. Use </> para seleccionar la opción deseada para el código.



5. Pulse BACK (↶) para salir de la pantalla.

Para cambiar el modo de imagen

BD DVD AVCHD MOVIE

Se puede cambiar la opción [Picture mode] durante la reproducción.

1. Durante la reproducción, presione INFO/MENU (□).
2. Seleccione una [Opción] con </> y presione ENTER (⊙).
3. Use ▲/▼ para seleccionar la opción [Modo de imagen].
4. Use </> para seleccionar la opción deseada.
5. Pulse BACK (↶) para salir de la pantalla.

Ajuste de la opción [Conf. usuario]

1. Durante la reproducción, presione INFO/MENU (□).
2. Seleccione una [Opción] con </> y presione ENTER (⊙).
3. Use ▲/▼ para seleccionar la opción [Modo de imagen].
4. Use </> para seleccionar la opción [Conf. usuario], y presione ENTER (⊙).



5. Use ▲/▼/</> para ajustar las opciones del [Modo de imagen].

Seleccione la opción [Predeterm.] y luego presione ENTER (⊙) para restablecer todos los ajustes de video.

6. Use ▲/▼/</> para seleccionar la opción [Cerrar], y presione ENTER (⊙) para terminar los ajustes.

Para ver la información de contenido

MOVIE

El reproductor puede mostrar la información del contenido.

1. Seleccione un archivo con $\wedge / \vee / < / >$.
2. Presione INFO/MENU (□).

La información del archivo aparecerá en la pantalla.

Durante la reproducción del video, puede visualizar la información del archivo al pulsar TITLE/POPOP.

! Nota

La información mostrada en la pantalla puede no ser correcta al compararla con la información real del contenido.

Cambio de la visualización de la lista de contenidos

MOVIE MUSIC PHOTO

En el menú [Película], [Foto] o [Música] puede cambiar la vista de la lista de contenido.

Presione el botón rojo (R) varias veces.

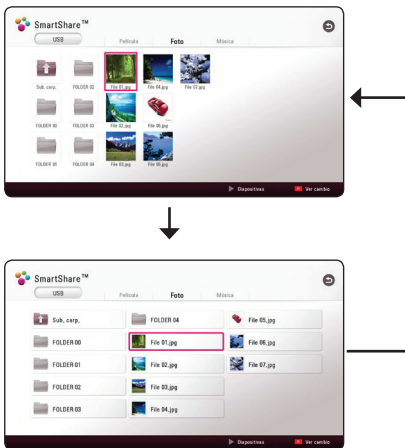

Para seleccionar el archivo de los subtítulos

MOVIE

Si el nombre de archivo de subtítulos es diferente del nombre de archivo de video, debe seleccionar el archivo de subtítulos en el menú [Película] antes de reproducir la película.

1. Use $\wedge / \vee / < / >$ para seleccionar el archivo de subtítulos que desee reproducir en el menú [Película].
2. Presione ENTER (⊙).

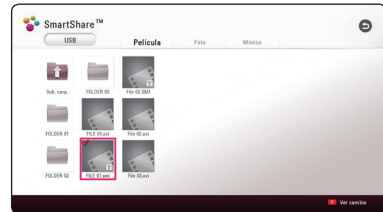

Presione ENTER (⊙) nuevamente para deseleccionar el archivo de subtítulos. Archivo del subtítulo seleccionado se mostrará cuando se reproduzca el archivo de video.

! Nota

- Si pulsa ■ (STOP) durante la reproducción, se cancela la selección de subtítulos.
- Esta función no está disponible cuando se reproduce un archivo desde el servidor a través de la red doméstica.

Para escuchar música durante una presentación de diapositivas

PHOTO

Puede mostrar archivos de fotos mientras escucha archivos de audio.

1. Mientras mira fotos en la pantalla completa, presione INFO/MENU (□) para mostrar el menú de opciones.
2. Seleccione una [Opción] con </>, y presione ENTER (⊙).
3. Use ^/∨ para seleccionar la opción [Selección de música] y pantalla ENTER (⊙) para mostrar el menú [Selección de música].
4. Use ^/∨ para seleccionar un dispositivo y presione ENTER (⊙).

El dispositivo disponible puede variar según la ubicación del archivo de foto actual.

Ubicación de la foto	Dispositivo disponible
Disco, USB	Disco, USB
MTP	MTP
Servidor de medios	Servidor de medios

5. Use ^/∨ para seleccionar un archivo o una carpeta para reproducir.

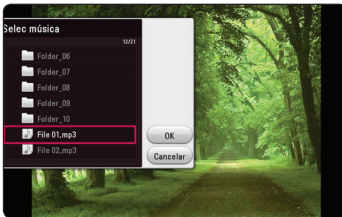

Seleccione □ y presione ENTER (⊙) para mostrar el directorio superior.

! Nota

Al seleccionar un archivo de audio desde un servidor, la selección de la carpeta no está disponible. Sólo está disponible la selección de archivos.

6. Use > para seleccionar [OK], y presione ENTER (⊙) para completar la selección de música.

Reproducción de archivo codificado en 3D

MOVIE

Esta función permite reproducir el contenido 3D en caso de archivos codificados en 3D.

1. Durante la reproducción, presione INFO/MENU (□).
2. Seleccione una [Opción] con </>, y presione ENTER (⊙).
3. Seleccione el modo adecuado (lado a lado, arriba y abajo) que es la misma manera como el archivo codificado en 3D con ^/∨/</>.

! Nota

Si los subtítulos no se ven con normalidad, desactive la opción 3D del televisor y active la opción 3D de la unidad.

Funciones avanzadas

Para disfrutar de BD-Live™

BD

El BD-ROM compatible con BD-Live con una función de extensión de red permite disfrutar de más funciones, como la descarga de sinópsis de películas nuevas, conectando esta unidad a Internet.

1. Compruebe la conexión de red y los ajustes (página 19).
2. Inserte un dispositivo USB para almacenamiento en el puerto USB del panel frontal.
Se necesita un dispositivo USB para almacenamiento para poder descargar contenido adicional.
3. Presione HOME (🏠) y marque la opción [Conexión BD-LIVE] en el menú [Config.] (página 24).

Dependiendo del disco, la función BD-Live puede no funcionar si la opción [Conexión BD-LIVE] se pone en [Permiso parcial].

4. Inserte un BD-ROM con BD-Live.
Las operaciones pueden ser diferentes dependiendo del disco. Consulte el manual que se suministra con el disco.



Precaución

No extraiga el dispositivo USB conectado mientras esté descargando contenido o haya un disco Blu-ray en la bandeja para discos. Si lo hace, puede dañar el dispositivo USB conectado y es posible que las funciones de BD-Live no funcionen correctamente con el dispositivo USB dañado. Si el dispositivo USB conectado parece haberse dañado con esa acción, puede formatear el dispositivo USB conectado desde el PC y volver a utilizarlo con este reproductor.



Nota

- Es posible que existan restricciones para el acceso a algunos contenidos de BD-Live en algunos territorios, por decisión del proveedor de contenido.
- Puede demorar varios minutos en cargar y empezar a disfrutar de contenido de BD-Live.
- Para BD-Live, utilice la unidad flash USB o HDD externo formateados en FAT32.

LG AV Remote

Puede controlar este reproductor desde su iPhone o Android a través de su red doméstica. Este reproductor y su teléfono deben estar conectados a su dispositivo de red inalámbrica como punto de acceso. Visite "Apple iTunes" o "Google Android Market (Google Play Store)" para obtener información detallada de "LG AV Remote".

Modo de sonido privado

Al descargar la aplicación "LG AV Remote" en su teléfono inteligente o en su tableta, puede conectar los auriculares y disfrutar del sonido de su reproductor en el dispositivo inteligente.

Esta función transmite la señal de video al televisor por HDMI y la señal de audio al smartphone o tablet por Wi-Fi. Para obtener información detallada consulte la la aplicación "LG AV Remote".



Nota

- Cuando use la unidad con MUSIC flow, el modo private sound no estará disponible.
- No todos los modelos aceptan sound privacy y la vinculación con múltiples dispositivos no está disponible.

Grabación de CD de audio

Puede grabar una pista que desee o todas en un CD de audio a un dispositivo de almacenamiento USB.

1. Inserte un dispositivo de almacenamiento USB al puerto USB en el panel frontal.
2. Inserte un CD de audio en el reproductor. La reproducción comienza inmediatamente.
3. Oprima el (●) REC para empezar [Grabación de CD].

	modo detenido	durante reproducción
Grabación de pista	Todas las pistas	Reproducción de pista
Tiempo de grabación	Velocidad 4X	Velocidad 1X

Grabación de radio FM a fuente AUX

Puede grabar del radio FM o de fuente AUX a un dispositivo de almacenamiento USB.

1. Inserte un dispositivo de almacenamiento USB al puerto USB en el panel frontal.
2. En el modo radio FM, sintonice la estación de radio que desee (vea "Radio Operations" en la página 49) o en modo AUX, empiece la reproducción desde la fuente externa.
3. Oprima el botón (●) REC en el control remoto.
 - La grabación se guarda como un archivo en la carpeta "EXT_REC".

! Nota

- Para grabar, use únicamente la memoria flash USB / HDD externo formateado en FAT32.
- La pista de audio se graba a un archivo de audio con 192 kb/s. El radio FM y la fuente AUX se graban en un archivo de audio con 128 kb/s
- El tiempo de grabación del CD de audio en la tabla es aproximado.
- El tiempo del proceso de copiar los datos de audio y video de un dispositivo de almacenamiento USB depende de la capacidad de dicho dispositivo.
- Al grabar en un dispositivo de almacenamiento USB, asegúrese de tener un espacio mínimo disponible de 50 MB.
- La duración de la fuente de grabación debería ser superior a 20 segundos para una grabación correcta.
- No apague el reproductor ni retire el dispositivo USB conectado durante la grabación.

! Precaución

Las funciones de grabación o copia en este reproductor están provistas para su uso personal y no comercial. Hacer copias no autorizadas de material protegido por derechos de autor, incluyendo programas de computadora, archivos, transmisiones y grabaciones de sonido puede ser una infracción a las leyes de derechos de autor y constituyen una ofensa criminal. Este equipo no deberá ser usado para tales propósitos. LG renuncia expresamente a cualquier responsabilidad por distribución o uso ilegal de contenido no autorizado para propósitos comerciales.

Sea responsable

Respete los derechos de autor

Funcionamiento de la radio

Compruebe que las antenas están conectadas (consulte la página 17).

Escuchar la radio

1. Pulse FUNCTION hasta que el TUNER (FM) aparezca en la pantalla del dispositivo. Se sintonizará la última emisora recibida.
2. Pulse y mantenga TUNING (-/+) durante unos dos segundos hasta que el indicador de frecuencia empiece a cambiar. El escaneo se detiene cuando la unidad sintoniza una emisora. O pulse TUNING (-/+) repetidas veces.
3. Ajuste el volumen pulsando VOL (+/-).

Guardar las emisoras de radio

Puede guardar hasta 50 emisoras FM. Antes de sintonizar, compruebe que ha bajado el volumen.

1. Pulse FUNCTION hasta que el TUNER (FM) aparezca en la pantalla del dispositivo.
2. Seleccione la frecuencia deseada usando TUNING (-/+).
3. Pulse ENTER (⊙). Un número preseleccionado parpadeará en la pantalla del dispositivo.
4. Pulse PRESET (-/+) para seleccionar el número que desee.
5. Pulse ENTER (⊙). La emisora se ha guardado.
6. Repita los pasos 2 a 5 para guardar el resto de emisoras.

Eliminar una emisora guardada

1. Pulse PRESET (-/+) para seleccionar un número preestablecido que desee eliminar.
2. Pulse CLEAR. El número preestablecido parpadeará en la pantalla del dispositivo.
3. Pulse CLEAR de nuevo para eliminar el número preestablecido.

Eliminar todas las emisoras guardadas.

Pulse y mantenga CLEAR durante dos segundos. "ERASE ALL" parpadeará en la pantalla. Pulse CLEAR de nuevo. Todas las emisoras guardadas se eliminarán.

Mejorar la mala recepción FM

Pulse el botón B (azul) (MONO/STEREO) del mando a distancia. Esto cambiará el sintonizador de estéreo a mono y mejorará la recepción.

Utilizando tecnología BLUETOOTH®

Acerca de BLUETOOTH

Bluetooth es una tecnología de comunicación inalámbrica para conexiones de corta distancia. El alcance disponible es de 10 metros.

(Puede interrumpirse el sonido si se producen interferencias con otras ondas electrónicas o si se conecta el **Bluetooth** en otras habitaciones.)

La conexión de dispositivos individuales bajo tecnología inalámbrica **Bluetooth** no incurre en ningún cargo. Se puede utilizar un teléfono móvil con tecnología inalámbrica **Bluetooth** a través de Cascade, si la conexión se ha realizado con tecnología inalámbrica **Bluetooth**.

Dispositivos disponibles : Teléfono móvil, MP3, ordenador portátil, PDA

Perfiles de BLUETOOTH

Para utilizar la tecnología inalámbrica **Bluetooth**, los dispositivos deben cumplir con ciertos perfiles. Esta unidad es compatible con los perfiles siguientes.

A2DP (Perfil de distribución de audio avanzado)

Escuchar música almacenada en dispositivos BLUETOOTH

Acoplar su equipo y un dispositivo BLUETOOTH

Antes de comenzar el procedimiento de acoplamiento, asegúrese de que se haya activado la función **Bluetooth** en su dispositivo **Bluetooth**. Consulte la guía del usuario del dispositivo **Bluetooth**. Una vez realizado con éxito el acoplamiento, no es necesario volver a realizarlo.

1. Seleccione la función **Bluetooth** con FUNCTION.
"BT READY" se visualiza en la ventana.
2. Encienda el aparato **Bluetooth** y realice la operación de acoplamiento. Durante la búsqueda de esta unidad con el dispositivo **Bluetooth**, quizás se muestre una lista de los dispositivos encontrados en la pantalla del dispositivo **Bluetooth**, dependiendo del tipo de dispositivo de que se trate. Su unidad aparece como "LG HTS(XX:XX)".
3. Cuando se haya realizado el acoplamiento de la unidad al dispositivo **Bluetooth** con éxito, se iluminará el LED del **Bluetooth** y se visualizará "PAIRED" (acoplado).

! Nota

- Dependiendo del tipo de dispositivo **Bluetooth** de se trate, el modo de acoplamiento puede ser diferente.
- XX:XX significa los cuatro últimos dígitos de la dirección **Bluetooth**. Por ejemplo, si su unidad tiene una dirección de **Bluetooth** como 9C:02:98:4A:F7:08, usted verá "LG HTS (F7:08)" en el dispositivo **Bluetooth**.

4. Escuche la música.
Para reproducir la música almacenada en el dispositivo **Bluetooth**, consulte la guía del usuario del dispositivo **Bluetooth**.

! Nota

Si cambia la función de la unidad, se desconectará la función **Bluetooth**, realizándose de nuevo el acoplamiento.

! Nota

- Cuando utilice tecnología **Bluetooth**, deberá hacer una conexión entre la unidad y el dispositivo **Bluetooth** tan cercana como sea posible y mantener la distancia. Sin embargo, podría no funcionar correctamente en el caso siguiente:
 - Hay un obstáculo entre la unidad y el dispositivo **Bluetooth**.
 - Hay un dispositivo que utiliza la misma frecuencia con tecnología **Bluetooth**, como un aparato médico, un microondas o un dispositivo LAN inalámbrico.
- Debe conectar el dispositivo **Bluetooth** a esta unidad de nuevo cuando se reinicie.
- El sonido puede interrumpirse cuando otra onda electrónica interfiere en la conexión.
- No puede controlar el dispositivo **Bluetooth** con esta unidad.
- El acoplamiento está limitado a un dispositivo **Bluetooth** por cada unidad, no se admite el acoplamiento múltiple.
- Según el tipo de dispositivo, es posible que no pueda utilizar la función **Bluetooth**.
- Puede disfrutar del sistema inalámbrico con el teléfono, el MP3, la computadora portátil, etc.
- Cuanto mayor sea la distancia entre la unidad y el dispositivo **Bluetooth**, peor será la calidad del sonido.
- La conexión **Bluetooth** se desconectará cuando se apague la unidad o se aleje el dispositivo **Bluetooth** de ella.
- Si se desconecta la conexión **Bluetooth**, vuelva a conectar el dispositivo **Bluetooth** a la unidad.
- Cuando el **Bluetooth** no está conectado, aparecen "READY" en el panel de control.

LG Sound Sync



Usted puede controlar algunas funciones de esta unidad con el control remoto del televisor con Sincronización de Sonido LG. Puede utilizarse con televisores LG compatibles con la Sincronización de Sonido LG. Asegúrese de que el logo de Sincronización de Sonido LG aparece en su televisor.

Función controlable por control remoto del televisor LG : Subir / bajar volumen, mute

Consulte el manual de instrucciones del televisor para obtener los detalles de Sincronización de Sonido LG.

! Nota

- También puede utilizar el control remoto de esta unidad durante el uso de la Sincronización de Sonido LG. Si utiliza el control remoto del televisor de nuevo, la unidad se sincroniza con el televisor.
- Si falla la conexión, compruebe que el televisor esté encendido.
- Asegúrese de la condición de la unidad y la conexión en los casos siguientes cuando utilice la Sincronización de Sonido LG.
 - Apagado de la unidad.
 - Cambio a otra función.
 - Desconexión de la conexión inalámbrica causada por una interferencia o distancia.
- Esta unidad no es compatible con la conexión LG Sound Sync (Óptica).

1. Encienda la unidad presionando (Encendido) en el control remoto.
2. Seleccione la función LG TV oprimiendo FUNCTION en el control remoto o F en la unidad hasta que la función quede seleccionada.
3. Configure la salida de sonido del TV para escuchar el sonido a través de esta unidad :
Menú de configuración del TV → [Sonido] → [Salida de sonido del TV] → [Sincronización de Sonido LG (Inalámbrico)]
"PAIRED" aparecerá en la ventana durante unos 3 segundos y luego se podrá ver " LG TV " en la ventana de la pantalla si se conecta normalmente entre esta unidad y el televisor.

! Nota

- Si ha apagado la unidad directamente pulsando (Encendido), se desconectará Sincronización de Sonido LG (Inalámbrico). Para utilizar esta función de nuevo, deberá volver a conectar el televisor y la unidad.
- Los detalles en el menú de configuración del televisor pueden variar dependiendo del modelo de su TV.
- El dispositivo con tecnología inalámbrica **Bluetooth** se desconectará al seleccionarse la función Sincronización de Sonido.

Uso de Premium

Puede usar varios servicios de contenido a través de internet con la característica Premium.

1. Compruebe la conexión de red y los ajustes (página 19).
2. Presione HOME (🏠).
3. Seleccione [Premium] con </>, y presione ENTER (Ⓞ).



4. Seleccione un servicio en línea por medio de $\wedge/\vee/\</>$, y presione ENTER (Ⓞ).

! Nota

- Para obtener información detallada de cada servicio, póngase en contacto con el proveedor del contenido o visite el enlace de ayuda del servicio.
- El contenido de los servicios Premium y la información relacionada con el servicio, incluyendo la interfaz de usuario, están sujetas a cambios. Consulte el sitio web de cada servicio para obtener información actualizada.
- La primera vez que accede a [Premium], aparece la configuración del país actual.
- Si desea cambiar la configuración del país, seleccione [Config.] > [RED] > [Configuración Smart Service.] > [Configuración país]. Seleccione [Manual] y oprima ENTER (Ⓞ) en el menú [Configuración país].
- Cuando cambie el efecto de sonido, la salida de audio se podrá retrasar dependiendo de su ambiente de Internet.

Disfrute del sistema de audio LG Multi-room (LG Music Flow)

ACD MUSIC

LG smart Hi-Fi audio system MUSIC flow le permiten disfrutar la música en varios altavoces inalámbricos.

Usando MUSIC flow en esta unidad, usted puede disfrutar la reproducción de contenidos de audio con alta calidad.

1. Verifique la conexión de red y las configuraciones (página 19). El reproductor y los altavoces deben conectarse a la misma red.
2. Durante la reproducción de música, presione el botón color verde (G). Seleccione los altavoces usando \wedge/\vee e ENTER (⊙). Usted puede verificar múltiples MUSIC flows que puede escuchar. Para cambiar el canal de MUSIC flow, presione \triangleright mientras el altavoz que verifica se resalta y seleccione la opción de salida usando \wedge/\vee e ENTER (⊙).



Si usted selecciona [Silenciar Home cinema Blu-ray Disc™], puede escuchar usando solamente con MUSIC flow.

3. Seleccione [OK], y presione ENTER (⊙) para completar la selección de altavoces.

! Nota

- Si usted usa esta unidad con MUSIC flow, al menos una unidad deberá conectarse al cable LAN. Para mayor información sobre el uso de MUSIC flow, vea el manual del usuario para MUSIC flow.
- Se recomienda conectar hasta 4 altavoces para una reproducción suave.
- La interferencia de señal puede causar interrupción de la reproducción.
- Si la reproducción no trabaja sin problemas, la conexión puede interrumpirse automáticamente.
- Cuando usted reproduce en modo de private sound, esta función no está disponible.
- Si su MUSIC flow no se muestra en la lista, reinicie la configuración de red en el menú de configuraciones.
- Si usted presiona BACK (⏪) para regresar al explorador de archivos durante la reproducción con MUSIC flow, MUSIC flow deja de reproducir.
- Usted no puede controlar el nivel de volumen de MUSIC flow en el altavoz usando los controles de volumen o perilla de control de volumen de esta unidad.

Solución de problemas

General

Síntoma	Causa y solución
La unidad no funciona adecuadamente.	<ul style="list-style-type: none"> Desactive la energía de esta unidad y el dispositivo externo conectado (TV, altavoz de bajos, reproductor de DVD, amplificador, etc.) y enciéndalo de nuevo. Desconecte el cable de energía de esta unidad y el dispositivo externo conectado (TV, altavoz de bajos, reproductor de DVD, amplificador, etc.) y luego intente conectarse de nuevo. Hay posibilidad que no se guarde la configuración previa cuando se apaga el dispositivo.
La unidad no se prende.	<ul style="list-style-type: none"> Conecte el cable de alimentación de forma segura en el tomacorriente.
La unidad no inicia la reproducción.	<ul style="list-style-type: none"> Inserte un disco reproducible. (Cheque el tipo de disco, sistema del color y código de región.) Cargue el disco con la cara de reproducción hacia abajo. Coloque el disco en la bandeja de discos correctamente dentro de las guías. Limpie el disco. Cancele la función de clasificación o cambie el nivel de clasificación.
No se reconoce el dispositivo de almacenamiento USB.	<ul style="list-style-type: none"> Intente usar un cable USB diferente, algunos cables USB pueden no soportar suficiente corriente para la operación normal de USB. Si usted usa un cable de extensión USB o un concentrador USB, el dispositivo USB no será reconocido. Cualquier dispositivo USB que requiera programación adicional cuando se conecte a una computadora, no es compatible. Esta unidad es compatible sólo con el controlador flash USB y HDD externo USB con formato FAT32.
No es posible cambiar el ángulo.	<ul style="list-style-type: none"> Los ángulos múltiples no se graban en el Video DVD que se reproduce.
No se pueden reproducir archivos de música/foto/video.	<ul style="list-style-type: none"> Los archivos no están grabados en un formato que pueda reproducir la unidad. La unidad no admite el códec del archivo de video.
El control remoto no funciona correctamente.	<ul style="list-style-type: none"> El control remoto no está apuntando al sensor remoto de la unidad. El control remoto está demasiado lejos de la unidad. Hay un obstáculo entre el control remoto y la unidad. La batería del control remoto está agotada.
La unidad está enchufada, pero el aparato no prende ni se apaga.	<p>Puede reiniciar la unidad siguiendo estas instrucciones.</p> <ul style="list-style-type: none"> Desenchufe el cable de alimentación, espere al menos cinco segundos y vuelva a enchufarlo de nuevo.
La unidad no funciona con normalidad.	

Red

Síntoma	Causa y solución
La característica BD-Live no funciona.	<ul style="list-style-type: none"> • Es posible que el almacenamiento USB que hay conectado no tenga espacio suficiente. Conecte el almacenamiento USB con al menos 1 GB de espacio libre. • Asegúrese de que la unidad está conectada correctamente a la red de área local y que puede acceder a Internet (Examine la página 19). • Su velocidad de banda ancha puede que no sea lo suficientemente rápida para usar las funciones BD-Live. Le recomendamos que se ponga en contacto con su proveedor de servicios Internet (ISP) y aumente la velocidad de banda ancha. • La opción [Conexión BD-LIVE] del menú [Config.] está ajustada en [Prohibido]. Ajuste la opción en [Permitido].
Servicios de video streaming (tal como YouTube™, etc) suelen detenerse o almacenar temporalmente durante la reproducción.	<ul style="list-style-type: none"> • Puede que la velocidad de su servicio de banda ancha no sea lo suficientemente rápida para transmitir los servicios de video. Le recomendamos que se ponga en contacto con su proveedor de servicios Internet (ISP) y aumente la velocidad de banda ancha.
Los servidores multimedia no se visualizan en la lista de dispositivos.	<ul style="list-style-type: none"> • Se está ejecutando el software antivirus o cortafuegos de su servidor de medios. Desactive el software antivirus o cortafuegos que se está ejecutando en el servidor multimedia. • El reproductor no está conectado a la red de área local a la que su servidor multimedia está conectado.

Imagen

Síntoma	Causa y solución
No hay imagen.	<ul style="list-style-type: none"> • Seleccione el modo de entrada de video apropiado en el televisor de modo que la imagen de la unidad aparezca en la pantalla del televisor. • Conecte firmemente la conexión de video. • Cheque si [Conf. color HDMI] en el menú [Config.] está ajustado en el elemento adecuado según su conexión de video. • El televisor no es compatible con la resolución que ha configurado en el reproductor. Cambie la resolución a una compatible con el televisor. • La toma HDMI OUT del reproductor está conectada a un dispositivo DVI que no es compatible con la protección de los derechos de autor.
Aparece ruido en la imagen.	<ul style="list-style-type: none"> • Está reproduciendo un disco grabado en un sistema de color diferente al del televisor. • Ajuste la resolución que su televisor admita.
La reproducción de Blu-ray en 3D no muestra imágenes en 3D.	<ul style="list-style-type: none"> • Conecte el reproductor con su TV usando un cable HDMI (Tipo A, Cable HDMI™ de alta velocidad). • El televisor no puede soportar el formato "formato obligarotio HDMI en 3D". • La opción [Modo 3D] en [Config.] está ajustado en [Apagado]. Configurar la opción en [Activo].

Sonido

Síntoma	Causa y solución
No se escucha ningún sonido o el sonido está distorsionado.	<ul style="list-style-type: none"> • La unidad está en modo escaneo, modo de cámara lenta o en modo pausa. • El sonido es bajo. • Compruebe la conexión del cable del altavoz (página 13).

Soporte para el cliente

Puede actualizar el lector para usar el software más reciente e incrementar el funcionamiento de los productos y/o añadir nuevas características. Para obtener el último software de este lector (si hubiera actualizaciones), visite <http://www.lg.com> o contacte con un servicio técnico autorizado.

Software de código abierto

Para obtener el código fuente bajo GPL, LGPL, MPL y otras licencias de código abierto que contiene este producto, visite <http://opensource.lge.com>.

Además del código fuente, se pueden descargar los términos de la licencia, las anulaciones de la garantía y los avisos de derechos de autor.

LG Electronics también le proporcionará el código abierto en un CD-ROM por un costo que cubra los gastos de dicha distribución (como el costo del medio, del envío y de la manipulación) una vez realizado el pedido por correo electrónico a la dirección opensource@lge.com. Esta oferta es válida solo durante un período de tres años después de que se envíe el último cargamento de este producto. Esta oferta es válida para todo aquel que reciba esta información.

Control de un televisor mediante el control remoto incluido

Puede controlar su televisor mediante los botones expuestos a continuación.

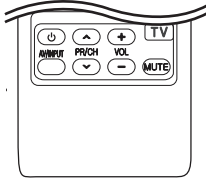

Presionando	Usted puede
(TV POWER)	Prender o apagar el televisor.
AV/INPUT	Cambiar la fuente de entrada del televisor entre el televisor y otras fuentes de entrada.
PR/CH \wedge / \vee	Buscar los canales memorizados en orden ascendente o descendente.
VOL +/-	Ajustar el volumen del televisor.
MUTE	Apaga y enciende el volumen de la TV.



Nota

Dependiendo de la unidad que esté conectada, podrá o no controlar su televisor usando algunos de los botones.

Ajuste del control remoto para controlar su televisor

Podrá controlar su televisor mediante el control remoto incluido.

Si la marca de su televisor está incluida en la siguiente lista, ajuste el correspondiente código del fabricante.

- Mientras mantiene pulsado el botón (TV POWER), ingrese el código del fabricante correspondiente a su televisor usando los botones numéricos (examine la lista expuesta a continuación).

Fabricante	Número de código
LG	1(predeterminado), 2
Zenith	1, 3, 4
GoldStar	1, 2
Samsung	6, 7
Sony	8, 9
Hitachi	4

- Suelte el botón (TV POWER) para completar los ajustes.

Dependiendo de su televisor, algunos o todos los botones del televisor pueden no funcionar, incluso tras ingresar el código de fabricante correcto.

Cuando cambie las baterías del control remoto, el código numérico puede reiniciarse a su ajuste por defecto. Ajuste de nuevo el código numérico adecuado.

Actualización del software de red

Notificación de actualización de la red

De vez en cuando, se pone a disposición de las unidades conectadas a una red de banda ancha mejoras en el rendimiento y/o características o servicios adicionales. En caso de que haya disponible un nuevo software y la unidad esté conectada a una red doméstica de banda ancha, el reproductor le informará acerca de la actualización de la siguiente manera.

Opción 1:

1. Aparecerá el menú de actualización en la pantalla al encender el reproductor.
2. Utilice </> para seleccionar la opción que desee y, a continuación, pulse ENTER (⊙).

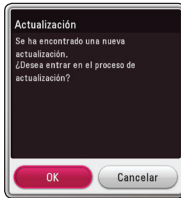

[OK]	Comienza la actualización del software.
[Cancelar]	Sale del menú de actualización y aparece el menú de inicio.

Opción 2:

Si la actualización de software está disponible en el servidor de actualización, aparece el icono "Actualización" en la parte inferior del menú Inicio. Pulse el botón coloreado en azul (B) para iniciar el procedimiento de actualización.

Actual. Software

Es posible actualizar el reproductor con el software más reciente para mejorar el funcionamiento de los productos y/o agregar nuevas funciones. Se puede actualizar el software mediante la conexión directa de la unidad al servidor de actualización de software.

! Nota

- Antes de actualizar el software en el reproductor, extraiga cualquier disco y dispositivo USB del reproductor.
- Antes de actualizar el software en el reproductor, apague el reproductor y, a continuación, vuelva a prenderlo.
- **Durante el procedimiento de actualización del software, no apague el reproductor o desconecte la unidad de la red, ni pulse un botón.**
- Si cancela la actualización, apague la unidad y vuelva a prenderla para un funcionamiento estable.
- Esta unidad no puede actualizarse a una versión de software anterior.

1. Cheque la conexión y los ajustes de red (página 19).
2. Seleccione la opción [Software] en el menú [Config.] y luego presione ENTER (⊙).
3. Seleccione la opción [Actualización] y pulse ENTER (⊙).

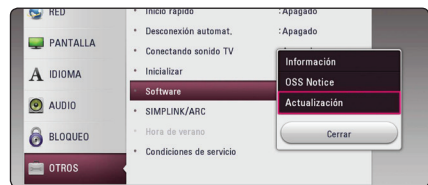

El reproductor verificará la actualización más nueva.

! Nota

- Pulse ENTER (⊙) durante el chequeo de actualizaciones detendrá el proceso.
- Si no hay disponibles actualizaciones, aparecerá el mensaje "No se ha encontrado ninguna actualización." Pulse ENTER (⊙) para volver al [MENÚ INICIO].

4. Si existe una versión más reciente, aparecerá el mensaje “Se ha encontrado una nueva actualización. Se necesitan varios minutos para la actualización. ¿Desea iniciar la actualización?”.
5. Seleccione [OK] para iniciar la actualización. (Seleccionar [Cancelar] finalizará la actualización.)
6. El reproductor comienza la descarga de la actualización más reciente desde el servidor. (La descarga tardará varios minutos según el estado de su red particular).
7. La próxima vez que desee actualizar el software, deberá realizar de nuevo el procedimiento de actualización de software desde el principio.)



Precaución

No desconecte la corriente durante la actualización de software.



Nota

Si el software incluye la actualización del controlador, podría abrirse la bandeja de discos durante el proceso.

8. Cuando la actualización se haya completado, se apagará la energía automáticamente en pocos segundos.
9. Vuelva a prenderlo. Ahora, el sistema opera con la versión nueva.



Nota

La función Actual del Software podría no funcionar correctamente dependiendo de su conexión a Internet. En ese caso, puede obtener el software más reciente en un servicio técnico autorizado de LG Electronics y actualizar su lector. Examine la sección “Soporte para el cliente” en la página 57.

Información adicional

Requerimientos de archivo

Archivos de películas

Archivo Ubicación	Archivo Extensión	Formato del Codec	Formato de Audio	Subtítulo
Disco, USB	“.avi”, “.mpg”, “.mpeg”, “.mkv”, “.mp4”, “.asf”, “.wmv”, “.m4v” (sin DRM), “.vob”, “.3gp”, “.mov”, “.trp”, “.m2t”, “.mpe”, “.m1v”, “.m2v”, “.wm”, “.wm”, “.flv”, “.ts”, “.dat”	XVID, MPEG1 SS, H.264/MPEG-4 AVC, MPEG2 PS, MPEG2 TS, VC-1 SM (WMV3)	Dolby Digital, DTS, MP3, WMA, AAC, AC3	SubRip (.srt / .txt), SAMI (.smi), SubStation Alpha (.ssa/.txt), MicroDVD (.sub/.txt), VobSub (.sub), SubViewer 1.0 (.sub), SubViewer 2.0 (.sub/.txt), TMPlayer (.txt), DVD Subtitle System (.txt)
DLNA	“.avi”, “.mpg”, “.mpeg”, “.mkv”, “.mp4”, “.asf”, “.wmv”, “.m4v” (sin DRM), “.mov”, “.mpe”, “.m1v”, “.m2v”, “.flv”, “.ts”, “.dat”	XVID, MPEG1 SS, H.264/MPEG-4 AVC, MPEG2 PS, MPEG2 TS, VC-1 SM (WMV3)	Dolby Digital, DTS, MP3, WMA, AAC, AC3	SubRip (.srt / .txt), SAMI (.smi), SubStation Alpha (.ssa/.txt), MicroDVD (.sub/.txt), SubViewer 1.0 (.sub), SubViewer 2.0 (.sub/.txt), TMPlayer (.txt), DVD Subtitle System (.txt)

Archivos de música

Archivo Ubicación	Archivo Extensión	Frecuencia de muestreo	Tasa de bits	Nota
Disco, USB	“.mp3”, “.wma”, “.wav”, “.m4a” (sin DRM), “.flac”, “.ogg”, “.aiff”	entre 32 y 48 kHz (WMA), entre 16 y 48 kHz (MP3)	entre 32 y 192 kb/s (WMA), entre 32 y 320 kb/s (MP3)	Algunos archivos wav no son compatibles con este reproductor.
DLNA	“.mp3”, “.wma”, “.wav”, “.m4a” (sin DRM), “.flac”, “.ogg”	entre 32 y 48 kHz (WMA), entre 16 y 48 kHz (MP3)	entre 32 y 192 kb/s (WMA), entre 32 y 320 kb/s (MP3)	Algunos archivos wav no son compatibles con este reproductor.

Archivos de Fotos

Archivo Ubicación	Archivo Extensión	Tamaño Recomendado	Nota
Disco, USB, DLNA	“.jpg”, “.jpeg”, “.png”, “.gif”, “.mpo”, “.jps”	Menos de 4 000 x 3 000 x 24 bits/pixel Menos de 3 000 x 3 000 x 32 bits/pixel	La compresión progresiva y sin pérdida para archivos de imágenes de fotos no están soportadas.

! Nota

- El nombre del archivo está limitado a 180 caracteres.
- Máximo número de archivos/carpetas: menos de 2 000 (número total de archivos y carpetas).
- Dependiendo del tamaño y número de archivos, se pueden tomar varios minutos para leer el contenido del medio.
- La compatibilidad de archivos puede diferir dependiendo del servidor.
- Debido a que la compatibilidad con el servidor DLNA se prueba en el ambiente SmartShare, los requisitos de archivos y funciones de reproducción pueden diferir dependiendo de los servidores de medios.
- Los requerimientos de archivo en la página 61 no siempre son compatibles. Puede haber algunas restricciones por características de archivo y la capacidad del servidor de medios.
- La reproducción de videos con archivos con subtítulos solamente está disponible para servidores de medios creados por SmartShare PC Software y que se descargan del sitio web.
- Los archivos de medios renovables tales como una unidad USB, unidad DVD, etc. en su servidor de medios pueden no ser compartidos apropiadamente.
- El tiempo de reproducción total del archivo de audio indicado en la pantalla puede no ser correcta para archivos con VBR (tasa de bits variable).
- Las películas HD contenidas en el CD/DVD ó USB 1.0/1.1 pueden no ser reproducidas correctamente. Se recomiendan para reproducir películas HD los discos Blu-ray ó el USB 2,0.
- Este reproductor es compatible perfil H.264/MPEG-4 AVC Principal, Alto a nivel 4.1. Un archivo con un nivel más alto podría no ser compatible.
- Este reproductor no es compatible con archivos que se graban con GMC¹ o Qpel².
 - *1 GMC – Global Motion Compensation
 - *2 Qpel – Quarter pixel

! Nota

- No se admite un archivo "avi" codificado como "WMV 9 codec".
- Este reproductor es compatible con archivos UTF-8, incluso si contienen subtítulos Unicode. Este reproductor no admite archivos de subtítulos Unicode puros.
- Dependiendo de los tipos de archivos o los modos de grabación, pueden no reproducirse.
- Los discos grabados en multisesión en un ordenador normal no son compatibles con este reproductor.
- Para reproducir un archivo de película, el nombre del archivo de la película y el nombre del archivo de subtítulos deben ser el mismo.
- Cuando reproduzca un archivo de video con una extensión tal como ".ts", ".m2ts", ".mts", ".tp", ".Trp" o ".m2t" es posible que su reproductor no sea compatible con archivos de subtítulos.
- El tiempo de reproducción total indicado en la pantalla puede no ser correcto para archivos VBR.
- La compatibilidad del codificador de Video/Audio puede diferir dependiendo del archivo de video.

AVCHD (Advanced Video Codec High Definition)

- Este lector puede leer discos con formato AVCHD. Estos discos normalmente están grabados y son usados por videocámaras.
- El formato AVCHD es un formato de cámara de video digital de alta definición.
- El formato MPEG-4 AVC/H.264 es capaz de comprimir imágenes con mayor eficiencia que los formatos de compresión de imagen convencional.
- Este lector puede leer discos AVCHD que usan formato "x.v.Color".
- Algunos discos con formato AVCHD pueden no leerse dependiendo de las condiciones de grabación.
- Los discos con formato AVCHD necesitan ser finalizados.
- "x.v.Color" ofrece un rango de color más extenso que los discos habituales de las videocámaras de DVD.

Acerca de DLNA

Esta unidad es un reproductor de medios digitales con certificación DLNA que puede mostrar y reproducir video, fotos y música desde el servidor de medios digitales compatible con DLNA (computadora y electrónica de consumo).

La Digital Living Network Alliance (DLNA) es una organización inter-industria de compañías de electrónica para el consumidor, industria de computación y dispositivos móviles. Digital Living brinda a los consumidores la posibilidad de compartir fácilmente los medios digitales a través de su red en el hogar.

El logotipo de certificación DLNA facilita la búsqueda de productos que cumplen con las directrices de interoperabilidad DLNA. Esta unidad cumple con las directrices de interoperabilidad DLNA v1.5.

Cuando se conecta a este reproductor una computadora que ejecuta software del servidor DLNA u otros dispositivos compatibles con DLNA, es posible que sea necesario efectuar algunos cambios de configuración en el software o dispositivos. Consulte el manual de instrucciones del software o dispositivo para obtener más información.

Requisitos específicos del sistema

Para leer video de alta definición:

- Una pantalla de alta definición que posea tomas de entrada de video HDMI.
- Disco BD-ROM con contenido de alta definición.
- Se requiere entrada DVI con capacidad HDCP o HDMI en su dispositivo de visionado para algunos contenidos (como algunos especificados por los autores de los discos).

Notas sobre compatibilidad

- Debido a la novedad de los formatos BD-ROM, es posible experimentar problemas de compatibilidad con ciertos discos, conexiones digitales u otros elementos. Si experimenta dichos problemas, contacte con un servicio técnico autorizado.
- Esta unidad le permite disfrutar de funciones como PIP (picture-in-picture), audio secundario y paquetes virtuales, etc., con BD-ROM compatible con BONUSVIEW (BD-ROM versión 2 Perfil 1 versión 1.1). El video y audio secundarios pueden ser reproducidos desde un disco compatible con la función imagen-sobre-imagen. Para el método de reproducción, consulte las instrucciones en el disco.
- Para mirar contenido de alta definición y convertir DVD estándar escalando resolución, se puede requerir una entrada DVI capaz de recibir HDMI en su dispositivo de pantalla.
- Algunos discos BD-ROM y DVD pueden restringir el uso de algunos comandos o características de funcionamiento.
- La capacidad de Dolby TrueHD, Dolby Digital Plus y DTS-HD está limitada a canales 5.1 si usa conexión de audio digital o HDMI para la salida de audio de la unidad.
- Usted puede usar un dispositivo USB para almacenar alguna información relacionada con el disco, incluyendo contenido descargado en línea. El disco que usted está usando controlará qué tanto tiempo es retenida la información.

Especificaciones de la salida del audio

Fuente / Toma/Ajuste	HDMI OUT		
	PCM	Recodificar DTS *3	Auto *1 *2
Dolby Digital	PCM 5.1ch	DTS	Dolby Digital
Dolby Digital Plus	PCM 5.1ch	DTS	Dolby Digital Plus
Dolby TrueHD	PCM 5.1ch	DTS	Dolby TrueHD
DTS	PCM 5.1ch	DTS	DTS
DTS-HD	PCM 5.1ch	DTS	DTS-HD
Linear PCM 2ch	PCM 2ch	DTS	Linear PCM 2ch
Linear PCM 5.1ch	PCM 5.1ch	DTS	Linear PCM 5.1ch
Linear PCM 7.1ch	PCM 7.1ch	DTS	Linear PCM 7.1ch

*1 El audio secundario e interactivo no será incluido en el flujo de bits de salida si la opción [Salida digital] está ajustada en [Auto]. (A excepción del códec LPCM: las salidas incluyen siempre audio interactivo y secundario.)

*2 Este lector escoge automáticamente el audio HDMI según la capacidad de decodificado del dispositivo HDMI conectado aunque la opción [Salida digital] esté ajustada en [Auto].

*3 Si la opción [Salida digital] está ajustada en [Recodificar DTS], la salida de audio está limitada a 48 kHz y 5.1ch. Si la opción [Salida digital] está ajustada en [Recodificar DTS], se emitirá el audio de [Recodificar DTS] para los discos BD-ROM, y el audio original se emitirá para los otros discos (como [Auto]).

- El audio se emite como PCM 48 kHz/16 bits para archivos MP3/WMA y como PCM 44,1 kHz/16 bits para un CD de audio mientras se está reproduciendo.
- Con conexión de audio digital (HDMI OUT), los sonidos de botón del Menú del disco del BD-ROM podrían no escucharse si la opción [Salida digital] está ajustada en [Auto].
- Si el formato de audio de la salida digital no coincide con las capacidades de su receptor, éste emitirá un sonido fuerte, distorsionado o no emitirá sonido alguno.
- El sonido envolvente digital multicanal mediante conexión digital sólo puede obtenerse si su receptor está equipado con un decodificador digital multicanal.
- Esta configuración no está disponible en la señal de entrada desde un dispositivo externo.

Lista del código del país

Escoja un código de área de esta lista.

País	Código	País	Código	País	Código	País	Código
Afganistán	AF	Fiji	FJ	Mónaco	MC	Singapur	SG
Argentina	AR	Finlandia	FI	Mongolia	MN	Eslovaquia	SK
Australia	AU	Francia	FR	Marruecos	MA	Eslovenia	SI
Austria	AT	Alemania	DE	Nepal	NP	Sudáfrica	ZA
Bélgica	BE	Gran Bretaña	GB	Holanda	NL	Corea del Sur	KR
Bután	BT	Grecia	GR	Antillas Holandesas	AN	España	ES
Bolivia	BO	Groenlandia	GL	Nueva Zelanda	NZ	Sri Lanka	LK
Brasil	BR	Hong Kong	HK	Nigeria	NG	Suecia	SE
Cambodia	KH	Hungría	HU	Noruega	NO	Suiza	CH
Canadá	CA	India	IN	Omán	OM	Taiwán	TW
Chile	CL	Indonesia	ID	Pakistán	PK	Tailandia	TH
China	CN	Israel	IL	Panamá	PA	Turquía	TR
Colombia	CO	Italia	IT	Paraguay	PY	Uganda	UG
Congo	CG	Jamaica	JM	Filipinas	PH	Ucrania	UA
Costa Rica	CR	Japón	JP	Polonia	PL	Estados Unidos	US
Croacia	HR	Kenia	KE	Portugal	PT	Uruguay	UY
República Checa	CZ	Kuwait	KW	Rumanía	RO	Uzbekistán	UZ
Dinamarca	DK	Libia	LY	Federación Rusa	RU	Vietnam	VN
Ecuador	EC	Luxemburgo	LU	Arabia Saudita	SA	Zimbabwe	ZW
Egipto	EG	Malasia	MY	Senegal	SN		
El Salvador	SV	Maldivas	MV				
Etiopía	ET	México	MX				

Lista de código de idioma

Utilice esta lista para ingresar el idioma deseado para los siguientes ajustes iniciales: [Audio del disco], [Subtítulo del disco] y [Menú del disco].

Idioma	Código	Idioma	Código	Idioma	Código	Idioma	Código
Afar	6565	Francés	7082	Lituano	7684	Sindhi	8368
Afrikaans	6570	Frisón	7089	Macedonio	7775	Cingalés	8373
Albanés	8381	Gallego	7176	Malgache	7771	Eslovaco	8375
Amharic	6577	Georgiano	7565	Malayo	7783	Esloveno	8376
Árabe	6582	Alemán	6869	Malayalam	7776	Español	6983
Armenio	7289	Griego	6976	Maorí	7773	Sudanes	8385
Assamais	6583	Groenlandés	7576	Marath	7782	Swahili	8387
Aymara	6588	Guaraní	7178	Moldavo	7779	Sueco	8386
Azerbaiyano	6590	Goujrati	7185	Mongol	7778	Tagalo	8476
Bashkir	6665	Haoussa	7265	Nauru	7865	Tajiko	8471
Vasco	6985	Hebreo	7387	Nepalés	7869	Tamil	8465
Bengalí, Bangla	6678	Hindi	7273	Noruego	7879	Telougou	8469
Butaní	6890	Húngaro	7285	Oriya	7982	Tailandés	8472
Bihari	6672	Islandés	7383	Punjabí	8065	Tonga	8479
Bretón	6682	Indonesio	7378	Pastún	8083	Turco	8482
Búlgaro	6671	Interlingua	7365	Persa	7065	Turkmeno	8475
Birmano	7789	Gaélico irlandés	7165	Polaco	8076	Twi	8487
Bielorruso	6669	Italiano	7384	Portugués	8084	Ucraniano	8575
Chino	9072	Japonés	7465	Quechua	8185	Urdu	8582
Croata	7282	Kannada	7578	Reto-romano	8277	Uzbeko	8590
Checo	6783	Kashmir	7583	Rumano	8279	Vietnamita	8673
Danés	6865	Kazako	7575	Ruso	8285	Volapuk	8679
Holandés	7876	Kirghiz	7589	Samoano	8377	Galés	6789
Inglés	6978	Coreano	7579	Sánscrito	8365	Wolof	8779
Esperanto	6979	Kurdo	7585	Gaélico escocés	7168	Xhosa	8872
Estonio	6984	Laosiano	7679	Serbio	8382	Yiddish	7473
Feroés	7079	Latín	7665	Serbo-croata	8372	Yoruba	8979
Fidji	7074	Letón	7686	Shona	8378	Zulú	9085
Finlandés	7073	Lingala	7678				

Marcas comerciales y licencias

Todas las otras marcas registradas son marcas registradas por sus respectivos propietarios.



Blu-ray Disc™, Blu-ray™, Blu-ray 3D™, BD-Live™, BONUSVIEW™ y los logotipos son marcas registradas de la Asociación para el Disco Blu-ray.



“DVD Logo” es una marca comercial del formato DVD/logotipo de Licensing Corporation.



Java es una marca registrada de Oracle y/o sus filiales.



Los términos HDMI y HDMI interfaz multimedia de alta definición y el logotipo de HDMI son marcas comerciales o marcas registradas de HDMI Licensing LLC en los Estados Unidos y en otros países.

“x.v.Color” es una marca comercial de Sony Corporation.



Fabricado bajo licencia de Dolby Laboratories. “Dolby” y el símbolo de la doble-D son marcas comerciales de Dolby Laboratories.



Para patentes DTS, consulte <http://patents.dts.com>. Fabricado bajo licencia de DTS Licensing Limited. DTS, DTS-HD, el Símbolo, y DTS y el Símbolo juntos son marcas registradas, y DTS-HD Master Audio | Essential es una marca comercial de DTS, Inc. © DTS, Inc. Todos los derechos reservados.



DLNA®, el logotipo de DLNA y DLNA CERTIFIED® son marcas registradas o marcas de certificados de Digital Living Network Alliance.



“AVCHD” el logotipo “AVCHD” son marcas comerciales pertenecientes a Panasonic Corporation y Sony Corporation.



La marca mundial **Bluetooth**® y los logotipos son marcas registradas de **Bluetooth** SIG, Inc. y el uso de esas marcas por parte de LG Electronics se realiza bajo licencia.

Otras marcas comerciales y nombres comerciales son propiedad de sus respectivos propietarios.”

Noticias de Cinavia

Este producto utiliza tecnología Cinavia para limitar el uso de copias no autorizadas de alguna cinta producida comercialmente, así como videos y sus bandas sonoras. Cuando se detecte el uso prohibido de una copia no autorizada, se mostrará un mensaje y se interrumpirá su reproducción o copia.

Dispone de más información acerca de la tecnología Cinavia en el Centro de Información al consumidor (Online Consumer Information Center) de Cinavia en <http://www.cinavia.com>. Para solicitar información adicional acerca de Cinavia por correo, envíe una postal con su dirección de correo a: Cinavia al Centro de Información al Consumidor (Consumer Information Center), P.O. Box 86851, San Diego, CA, 92138, USA.

Este producto incorpora tecnología patentada bajo la licencia de Verance Corporation y está protegido por la patente estadounidense 7.369.677 y otras patentes estadounidenses y mundiales emitidas y pendientes, así como también los derechos de autor y protección del secreto comercial de ciertos aspectos de tal tecnología. Cinavia es una marca comercial de la Verance Corporation. Derechos de autor Copyright 2 004 - 2 013 Verance Corporation. Todos los derechos reservados por Verance. Están prohibidos la ingeniería inversa o el desmontaje.

Especificaciones

Generalidades	
Alimentación eléctrica	Consulte la etiqueta principal.
Consumo de energía	Consulte la etiqueta principal.
Dimensiones (An x Al x Pr)	Aprox. 360 mm x 60,5 mm x 299 mm
Temperatura de funcionamiento	5 °C a 35 °C (41 °F a 95 °F)
Humedad de funcionamiento	5 % a 90 %

Entradas/ Salidas	
HDMI OUT (video/audio)	19 pines (Tipo A, Conector HDMI™) x 1
ANALOG AUDIO IN	2,0 V raíz cuadrático medio (1 kHz 0 dB), 600 Ω conector RCA (L, R) x 1
DIGITAL IN (OPTICAL)	3 V (p-p), toma óptica x 1

Sintonizador	
Rango de sintonización FM	87,5 a 108,0 MHz u 87,50 a 108,00 MHz

Amplificador	
Potencia de salida (3 Ω), (Raíz cuadrático medio), THD 10 %	
Total	1000 W RMS
Frontal	167 W RMS x 2
Sonido envolvente	167 W RMS x 2
Sub-graves	167 W RMS x 2

Sistema	
Láser	Láser de semiconductor
Longitud de onda	405 nm / 650 nm
Sistema de señal	Sistema de color TV estándar NTSC
Respuesta de frecuencia	De 20 Hz a 18 kHz (muestreo de 48 kHz 96 kHz 192 kHz)
Distorsión armónica	Inferior al 0,05 %
Gama dinámica	Más de 80 dB
Puerto LAN	Toma Ethernet x 1, 10BASE-T/100BASE-TX
Alimentación bus (USB)	5 V  500 mA

Bocina frontal / Bocina de sonido envolvente (Trasera) / Subwoofer		
Tipo	Bocina frontal	1 altavoz de 1 canal
	Bocina de sonido envolvente (Trasera)	1 altavoz de 1 canal
	Subwoofer	1 altavoz de 1 canal
Impedancia	Bocina frontal	3 Ω
	Bocina de sonido envolvente (Trasera)	3 Ω
	Subwoofer	3 Ω
Corriente nominal de entrada	Bocina frontal	167 W RMS
	Bocina de sonido envolvente (Trasera)	167 W RMS
	Subwoofer	167 W RMS
Potencia máxima de entrada	Bocina frontal	334 W RMS
	Bocina de sonido envolvente (Trasera)	334 W RMS
	Subwoofer	334 W RMS
Dimensiones netas (A x Alt x F)		(233 X 998 X 310) mm

- El diseño y las especificaciones están sujetos a cambio sin previo aviso.

Mantenimiento

Manipulación de la unidad

Transporte de la unidad

Guarde el cartón y los materiales de embalaje originales. Si necesitase transportar la unidad, para una protección máxima, vuelva a embalar la unidad de igual forma a como vino empaquetada de fábrica.

Limpieza de la unidad

Para limpiar el lector, use un paño suave y seco. Si las superficies están extremadamente sucias, use un paño suave ligeramente humedecido en una solución de detergente neutro. No use disolventes fuertes, como el alcohol, bencina o quitaesmalte, ya que podrían dañar la superficie de la unidad.

Limpieza de las superficies exteriores

- No emplee líquidos volátiles, como un insecticida en aerosol, cerca de la unidad.
- La limpieza de alta presión puede dañar la superficie.
- No deje productos de goma o plástico en contacto con la unidad durante largos períodos de tiempo.

Mantenimiento de la unidad

La unidad es un dispositivo de precisión de alta tecnología. Si las piezas de la lente de lectura óptica y la unidad del disco estuvieran sucias o gastadas, la calidad de la imagen podría verse disminuida. Para obtener más detalles, contacte con el servicio técnico autorizado más cercano.

Notas sobre los discos

Manipulación de discos

No toque la cara de lectura del disco. Sujételo por los bordes a fin de no dejar huellas digitales en su superficie. No pegue ni papel ni cinta sobre el disco.

Almacenamiento de discos

Tras la lectura, guarde el disco en la caja correspondiente. No deje el disco expuesto a la luz directa del sol o cerca de una fuente de calor; nunca lo deje en un coche donde esté expuesto directamente al sol.

Limpieza de discos

La existencia en el disco de huellas digitales o polvo, podría causar una mala calidad de la imagen y de la distorsión del sonido. Limpie el disco antes de su lectura con un paño limpio. Limpie el disco desde dentro hacia fuera.

No emplee disolventes fuertes como alcohol, benceno, quitaesmalte, limpiadores comerciales o aerosoles antiestáticos diseñados para discos de vinilo.

Información importante acerca de los Servicios de Red

Toda la información, datos documentos, comunicaciones, descargas, archivos, texto, imágenes, fotografías, gráficos, videos, webcasts, publicaciones, herramientas, recursos, software, código, programas, applets, widgets, aplicaciones, productos y otro contenido ("Contenido") y todos los servicios y ofertas ("Servicios") proporcionados o puestos a disposición por un tercero (cada uno un "Proveedor de Servicios") es responsabilidad única del Proveedor de Servicios del cual es originado.

La disponibilidad y acceso al Contenido y Servicios abastecidos por el Proveedor de Servicios a través del Dispositivo LGE están sujetos a cambio en cualquier momento, sin previa notificación, incluyendo, pero no limitándose a la suspensión, eliminación o cesantía de todos o parte de los Contenidos o Servicios.

Si usted tiene cualquier consulta o problema relacionado al Contenido o Servicios, usted podrá referirlo al sitio web del Proveedor de Servicios para la información más actualizada. LGE no es responsable ni sujeto a acción penal debido al servicio al cliente relacionado al Contenido y Servicios. Cualquier pregunta o solicitud de servicio relacionado al Contenido o Servicios debe ser realizada directamente a los Proveedores de Contenido y Servicios.

Favor de observar que LGE no es responsable de ningún Contenido o Servicios provistos por el Proveedor de Servicios o ningún cambio, eliminación o cesantía de tal Contenido o Servicios y no da garantía de la disponibilidad de acceso a tales Contenido o Servicios.

