



Katso ohjekirja
skannaamalla QR-koodi.



KÄYTTÖOPAS

JÄÄKAAPPI & PAKASTIN



Lue ohjeet huolellisesti ennen asennuksen aloittamista. Se helpottaa asentamista ja varmistaa, että laite on oikein ja turvallisesti asennettu. Säilytä nämä ohjeet asennuksen jälkeen laitteen lähellä tulevia tarpeita varten.

SUOMI



MFL71400089
Rev.03_061625

www.lg.com

Copyright © 2024-2025 LG Electronics. All Rights Reserved

SISÄLLYSLUETTELO

Tässä käyttöohjeessa saattaa olla kuvia tai sisältöä, joka ei koske juuri sinun malliasi.

Valmistaja pidättää itsellään oikeuden tarvittaessa muokata käyttöopasta.

TURVALLISUUSOHJEET

LUE KAIKKI OHJEET ENNEN KÄYTTÖÄ	4
VAROITUS	4
HUOMIO	10

ASENNUS

Ennen asennusta	12
Laitteen tasaaminen	13
Virran kytkeminen päälle	13
Laitteen siirtäminen toiseen paikkaan	14

KÄYTTÖ

Ennen käyttöä	15
Tuotteen ominaisuudet	18
Toimintopaneeli	21
InstaView	22
Jääpalakone	22
Hylly	23
Jääkaappilokero	24
Pakastinlokero	26
Ovihylly	26

ÄLYTOIMINNOT

LG ThinQ -sovellus	27
Smart Diagnosis	29

HUOLTO

Puhdistus	30
-----------------	----

VIANMÄÄRITYS

Ennen soittamista huoltoon	31
----------------------------------	----

LIITE

YMPÄRISTÖSTÄ HUOLEHTIMINEN.....	37
---------------------------------	----

TURVALLISUUSOHJEET

LUE KAIKKI OHJEET ENNEN KÄYTTÖÄ

Seuraavat turvallisuusohjeet on tarkoitettu estämään laitteen vaarallisen tai virheellisen käytön aiheuttamia odottamattomia vaaroja tai vaurioita. Ohjeet on eroteltu vaarasanoilla "VAROITUS" ja "HUOMIO", kuten kuvattu alla.

Turvallisuusviestit



Tämä symboli ilmaisee asioita ja toimenpiteitä, jotka voivat aiheuttaa vaaroja. Lue tämän symbolin merkitys huolellisesti ja vältä vaarat noudattamalla ohjeita.



VAROITUS

ilmaisee, että ohjeiden noudattamatta jättäminen voi aiheuttaa vakavan henkilövahingon tai kuoleman.



HUOMIO

Ilmaisee, että ohjeiden noudattamatta jättäminen voi aiheuttaa lievän henkilövahingon tai tuotteen vaurioitumisen.

VAROITUS

VAROITUS

- Noudata räjähdysten, tulipalon, kuoleman, sähköiskun, loukkaantumisen tai palovammojen vaaran vähentämiseksi yleisiä varotoimia, mukaan lukien seuraavia:
-

Tekninen turvallisuus

- Laitetta saavat käyttää vähintään 8-vuotiaat lapset ja henkilöt, joiden fyysinen, aistinvarainen tai henkinen toimintakyky on rajoittunut tai joilla ei ole tarvittavaa kokemusta ja tietoa laitteen käytöstä, jos heitä valvotaan tai opastetaan laitteen turvalliseen käyttöön, ja he

ymmärtävät käyttöön liittyvät vaarat. Lapset eivät saa leikkiä laitteella. Lapset eivät saa tehdä puhdistus- tai kunnossapitotoimenpiteitä ilman valvontaa.

- Laitetta eivät saa käyttää henkilöt (mukaan lukien lapset), joiden fyysinen, aistinvarainen tai henkinen toimintakyky on rajoittunut tai joilla ei ole tarvittavaa kokemusta ja tietoa laitteen käytöstä, jollei heidän turvallisuudestaan vastuussa oleva henkilö valvo tai opasta heitä laitteen käytössä. Lapsia tulee valvoa, jotta he eivät pääse leikkimään laitteella.
- 3-8-vuotiaat lapset saavat täyttää ja tyhjentää jäähdytyslaitteita.
- Tämä laite on tarkoitettu kotitalouskäyttöön ja vastaaviin käyttötarkoituksiin, kuten:
 - henkilöstön keittiötiloihin kaupoissa, toimistoissa ja muissa työympäristöissä;
 - maataloilla sekä asiakaskäyttöön hotelleissa, motelleissa ja muissa majoitustiloissa;
 - aamiaismajoituspaikoissa;
 - ateriapalvelut ja vastaavat vähittäismyynnistä poikkeavat käytöt.
- Tätä kylmäsäilytyslaitetta ei ole tarkoitettu käytettäväksi sisäänrakennettuna laitteena.
- Tätä laitetta ei saa käyttää kannettavissa tai siirrettävissä asennuksissa, kuten merenkulussa tai matkailuautoissa, joissa se liikkuu käytön aikana.



Tämä symboli varoittaa syttyvistä materiaaleista, jotka voivat syttyä palamaan ja aiheuttaa tulipalon, jos varovaisuutta ei noudateta.

- Tämä laite sisältää jäähdytysaineena pienen määrän isobutaania (R600a), mutta se on myös syttyvää. Laitetta kuljetettaessa ja asennettaessa tulee huolehtia siitä, ettei mikään kylmäaineen kiertopiirin osa vaurioidu.
- Laitteessa käytetty kylmäaine ja eristeen paisutuskaasu edellyttävät hävityksessä erityistoimia. Ota yhteys huoltoedustajaan tai vastaavaan henkilöön ennen niiden hävittämistä.

- Älä vahingoita jäähdytysputkistoa.
- Jos virtajohto tai virtapistoke on vaurioitunut tai pistorasia on löysällä, se on vaihdettava. Älä kytke virtajohtoa ja ota yhteyttä valtuutettuun huoltokeskukseen vaarojen välttämiseksi.
- Älä sijoita useita kannettavia pistorasioita tai kannettavia virtalähteitä laitteen taakse.
- Kiinnitä virtapistoke pistorasiaan, kun olet huolellisesti poistanut kaiken kosteuden ja pölyn.
- Verkkojohtoa ei saa irrottaa pistorasiasta kaapelista vetämällä. Tartu aina pistokkeeseen napakasti ja vedä se irti pistorasiasta.
- Pidä laitteen kotelossa tai sisällä olevassa rakenteessa olevat ilmanvaihtoaukot esteettöminä.
- Älä säilytä räjähtäviä aineita, kuten syttyvää polttoainetta sisältäviä aerosolipakkauksia tässä laitteessa.
- Siirrä laite vain pystyasennossa äläkä kallista sitä.
- Laitetta sijoittaessasi varmista, ettei virtajohto takerru kiinni mihinkään eikä vaurioidu.
- Älä käytä mekaanisia laitteita tai muita keinoja sulatuksen nopeuttamiseen.
- Älä käytä hiustenkuivaajaa laitteen sisäosien kuivaamiseen tai aseta kynttilää laitteen sisälle poistamaan hajuja.
- Älä käytä laitteen sisällä olevissa, elintarvikkeiden säilytykseen tarkoitetuissa tiloissa sähkölaitteita, elleivät ne ole valmistajan suosittelemaa tyyppiä.
- Varmista ettei kehon osa, kuten käsi tai jalka, jää jumiin laitetta siirrettäessä.
- Irrota virtajohto ennen laitteen puhdistamista sisä- tai ulkopuolelta. Älä suihkuta vettä tai syttyviä aineita (hammastahnaa, alkoholia, ohenteita, bentseeniä, syttyviä nesteitä, hankaavia aineita jne.) laitteen sisä- tai ulkopinnan päälle sen puhdistamiseksi. Älä käytä laitteen puhdistukseen karkeapintaisia tai metallimateriaalista valmistettuja harjoja, liinoja tai sieniä.
- Vain pätevä, LG Electronicsin valtuuttaman huoltoliikkeen huoltohenkilöstö saa purkaa tai korjata laitetta.

Syttyvistä materiaaleista aiheutuva tulipalovaara

- Mikäli vuotoa havaitaan, on vältettävä avotulta tai mahdollisia syttymislähteitä sekä tuuletettava useiden minuuttien ajan huonetta, jossa laite on. Tulenaran kaasuilumaseoksen muodostumisen estämiseksi kylmäaineen kiertopiirin vuodon mahdollisesti sattua, laitteen sijaintihuoneen koon pitäisi vastata käytetyn kylmäaineen määrää. Huoneessa tulee olla 1 m² jokaista laitteen sisällä olevaa 8 grammaa R600a-kylmäainetta kohti.
- Putkista vuotava kylmäaine voi syttyä tuleen tai aiheuttaa räjähdyksen.
- Jokaisen laitteen kylmäaineen määrä ilmoitetaan tyyppikilvessä laitteen sisällä.

Asennus

- Laitteen siirtämiseen tarvitaan vähintään kaksi henkilöä, jotka pitävät turvallisesti kiinni laitteesta.
- Asenna laite tasaiselle ja kovalle alustalle.
- Älä asenna laitetta kosteaan tai pölyiseen paikkaan. Älä asenna tai säilytä laitetta ulkona tai missään sellaisessa paikassa, jossa se on alttiina säälle, suoralle auringonvalolle, sateelle, tuulelle tai pakkasasteille.
- Älä sijoita laitetta suoraan auringonvaloon tai altista sitä muiden laitteiden kuten liesien tai lämmittimien aiheuttamalle lämmölle.
- Älä avaa laitteen takaseinää asennuksen aikana.
- Asenna laite paikkaan, josta sen voi helposti irrottaa pistorasiasta tarvittaessa.
- Varo pudottamasta ovea asentamisen tai irrottamisen aikana.
- Varo taittamasta, repimästä tai muuten rikkomasta kaapelia laitteen oven asentamisen tai irrottamisen aikana.
- Varo liittämästä virtapistoketta niin, että johto on ylöspäin tai asettamasta laitetta nojaamaan pistokkeeseen.
- Älä muuta virtajohtoa tai käytä jatkojohtoa.

- Varmista, että pistorasia on asianmukaisesti maadoitettu ja että pistokkeen maadoitus on kunnossa. Lisätietoa maadoittamisesta saat LG Electronics -huollosta.
- Laite on varustettu virtajohdolla, jossa on laitteen maadoittava johdin ja maadoitettu pistoke. Pistoke täytyy liittää asianmukaiseen pistorasiaan, joka on kaikkien paikallisten määräysten ja säännösten mukaan oikein asennettu ja maadoitettu.
- Älä koskaan käynnistä laitetta, jossa on merkkejä viasta. Jos on epäilyksiä, ota yhteys jälleenmyyjään.
- Hävitä pakkausmateriaali (kuten muovipussit ja vaahtomuovi) pois lasten ulottuvilta. Pakkausmateriaalit saattavat aiheuttaa tukehtumisen.
- Älä liitä laitetta monipistorasiaan, jossa ei ole virtajohtoa (asennettuna).
- Laite pitää liittää erilliseen virtajohtoon, jossa on oma sulake.
- Älä käytä monipistokkeista pistorasiaa, jota ei ole maadoitettu oikein (siirrettävä). Sen on noudatettava laitteen teknisiä tietoja ja sitä voidaan käyttää vain laitteelle.

Käyttö

- Älä käytä laitetta mihinkään muuhun kuin elintarvikkeiden säilytykseen kotitalouskäytössä (ei esim. lääkkeiden tai tutkimusmateriaalien säilytykseen tai kuljetukseen).
- Jos sähköosiin pääsee vettä, irrota pistoke pistorasiasta ja ota yhteys LG Electronics -huoltoon.
- Irrota virtapistoke pistorasiasta salamoinnin tai kovan ukonilman aikana tai mikäli laitetta ei käytetä pitkään aikoihin.
- Älä koske virtapistokkeeseen tai säätimiin märin käsin.
- Älä taivuta virtajohtoa tarpeettomasti tai aseta raskaita esineitä sen päälle.
- Jos laitteesta kuuluu epänormaaleja ääniä, siitä tulee hajua tai savua, irrota virtapistoke välittömästi pistorasiasta ja ota yhteyttä LG Electronics -huoltoon.

- Älä työnnä käsiäsi tai metallisia esineitä viileän ilman poistoaukkoon, kanteen tai laitteen takana olevaan lämpöä vapauttavaan ritilään.
- Älä käytä liiallista voimaa tai iskuja laitteen takakannen avaamiseen.
- Ole varovainen laitteen oven avaamisessa tai sulkemisessa, jos lapsia on lähellä. Ovi saattaa ponnahtaa lasta vasten ja aiheuttaa henkilövahingon.
- Vältä vaara lasten jäämisestä loukkuun laitteen sisälle. Laitteen sisälle loukkuun jäänyt lapsi saattaa tukehtua.
- Älä laita laitteeseen eläimiä.
- Älä aseta laitteen päälle raskaita tai helposti särkyviä tavaroita, nesteitä, räjähdysherkkiä aineita, herkästi syttyviä aineita (kuten kynttilöitä, lampuja jne.) tai lämmityslaitteita (kuten liesiä, lämmittimiä jne.).
- Älä laita mitään muuta sähkölaitetta (kuten lämmitintä tai matkapuhelinta) laitteen sisälle käytön aikana.
- Jos kaasua (isobutaania, propaania, maakaasua jne.) pääsee vuotamaan, älä koske laitteeseen tai virtapistokkeeseen ja tuuleta tila välittömästi. Tässä laitteessa käytetään kylmäaineena kaasua (isobutaani R600a). Vaikka laitteessa onkin vain pieni määrä kaasua, se on silti syttyvää kaasua. Kaasuvuodon aiheuttamat kipinät kuljetuksen, asennuksen tai käytön aikana saattavat aiheuttaa tulipalon, räjähdysten tai henkilövahingon.
- Älä käytä tai säilytä laitteen lähellä syttyviä tai palavia aineita (eetteri, bentseeni, alkoholi, kemikaalit, nestekaasu, syttyvä suihke, hyönteismyrkky, ilmanraikastin, kosmetiikka jne.).
- Tässä laitteessa on toiminnallinen maadoitus.
- Liitä vain juomakelpoisen veden syöttöön.
 - Jos yhdistetään vedenjakelujärjestelmään, yhdistä vain juomakelpoista vettä jakelemaan järjestelmään.
- Täytä vain juomakelpoisella vedellä.
 - Jos käytät jääpalakonetta tai annostelijan vesisäiliötä, muista täyttää se vain juomakelpoisella vedellä.

Hävittäminen

- Kun laitetta poistetaan käytöstä, irrota ovitiiviste, mutta jätä hyllyt ja lokerot paikoilleen. Pidä lapset poissa laitteen luota.

HUOMIO

VARO

- Lievien henkilövahinkojen, toimintahäiriöiden ja tuote- tai omaisuusvahinkojen vaaran vähentämiseksi tulee noudattaa yleisiä varotoimia, mukaan lukien seuraavia:

Asennus

- Kun laite on purettu pakkauksesta, tarkista, ettei laite ole vaurioitunut kuljetuksen aikana.
- Odota vähintään 3–4 tuntia, jotta voit varmistaa, että kylmäainepiiri toimii kunnolla.
- Vältä herkkien lattioiden vahingot kuljettamalla laitetta varoen.

Käyttö

- Älä koske pakastettuun ruokaan tai pakastimen metalliosiin kostein tai märin käsin. Tämä saattaa aiheuttaa paleltuman.
- Älä aseta lasisia astioita, pulloja tai tölkkejä (varsinkaan hiilihappopitoisia juomia sisältäviä) pakastinlokeroon, hyllyille tai jääpala-astiaan, joiden lämpötila on alle jäätymispisteen. Sisältö voi laajentua jäätyneenä, hajottaa astian ja aiheuttaa vamman.
- Laitteen oven etupuolen tai hyllyjen karkaistu lasi voi vahingoittua iskusta. Jos se on rikki, älä koske siihen käsin.
- Älä roiku laitteen ovissa, sisätilassa tai hyllyissä tai kiipeä niiden päälle.
- Älä säilytä liian painavia tuotteita kuten runsasta määrää vesipulloja ovihyllyissä.
- Älä avaa tai sulje laitteen ovea liiallisella voimalla.

- Jos laitteen oven sarana on vaurioitunut tai toimii huonosti, lopeta sen käyttö ja ota yhteyttä LG Electronicsin huoltoliikkeeseen.
- Estä lemmikeitä pureskelemasta virtajohtoa tai vesiletkua.
- Älä koskaan syö pakastettuja ruokia heti, kun olet ottanut ne pois pakastimesta. On olemassa jäätymisvaara tai huurrerakkuloiden muodostuminen. ENSIAPU: pidä sitä välittömästi kylmän juoksevan veden alla. Älä vedä sitä pois.
- Älä jätä kättä tai jalkaa väliin laitteen ovea tai ovesa olevaa ovea avattaessa tai suljettaessa.

Kunnossapito

- Tämä laite on varusteltu LED-lampulla, jota ei tarvitse huoltaa. Älä poista suojusta tai LED-lamppua edes sen korjaamiseksi tai vaihtamiseksi. Ota yhteyttä LG Electronicsin asiakaspalveluun.
- Älä puhdista lasihyllyjä tai kansia lämpimällä vedellä niiden ollessa kylmiä. Ne voivat särkyä äkillisten lämpötilan vaihteluiden voimasta.
- Älä aseta hyllyjä ylösalaisin, sillä ne voivat pudota.
- Jos pakastimeen muodostuu jäätä, ota yhteyttä LG Electronicsin asiakaspalveluun. Älä käytä teräväreunaisia esineitä huurteen tai jään poistoon. Älä käytä sulattamiseen suihkeita, sähköisiä lämmityslaitteita, kuten tuulettimia, hiustenkuivaajia, höyrypuhdistajia tai muita lämmön lähteitä. Muoviset osat voivat turmeltua.
- Tyhjennä pakastimen jääpala-astiassa oleva jää pitkien sähkökatkosten aikana.

ASENNUS

Ennen asennusta

Mitat ja vapaa tila

Liian pieni etäisyys viereisiin esineisiin saattaa heikentää jäädyttämistä ja kasvattaa virrankulutusta. Jätä yli 50 mm:n etäisyys jokaiseen viereiseen seinään asentaessasi laitetta.

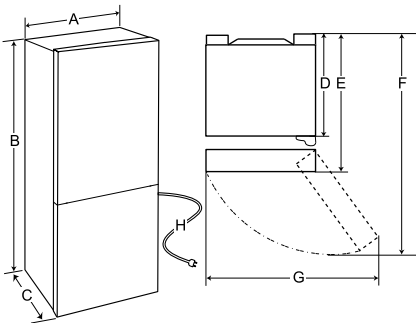

	Koko (mm)
A	595
B	1 720/1 860/2 030
C	676
D	610
E	676
F	1 229
G	768
H	2 200

HUOMAUTUS

- Yllä olevan taulukon mittaukset ovat likimääräisiä.
- Voit selvittää laitteen tyyppin katsomalla laitteen sisältä löytyvää tarraa.

Ympäristön lämpötila

- Laite on suunniteltu toimimaan rajoitetuissa ympäristön lämpötiloissa ilmastoalueesta riippuen.
- Sisäiset lämpötilat voivat vaihdella riippuen laitteen sijainnista, ympäristön lämpötilasta, oven avaamiskertojen tiheydestä ja niin edelleen.
- Ilmastoluokan näet luokitustarrasta.

Ilmastoluokka	Ympäristön lämpötilan rajat °C
SN (laajennettu lauhkea)	+10 - +32
N (lauhkea)	+16 - +32
ST (Subtrooppinen)	+16 - +38 / +18 - +38**
T (Trooppinen)	+10 - +43* / +16 - +43 / +18 - +43**

* Australia, Intia, Kenia

** Argentiina

HUOMAUTUS

- Luokkien SN–T laitteet on tarkoitettu käytettäväksi 10–43 °C:n ympäristön lämpötilassa.

Lisävarusteet

*1 Tämä ominaisuus on saatavilla vain joissakin malleissa.

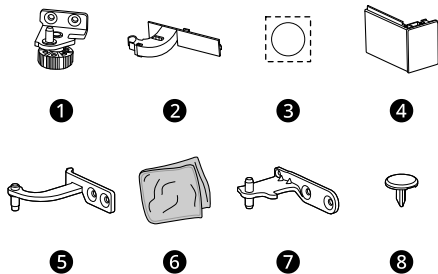

- 1 Alasarana*1
- 2 Virtajohdon teline*1
- 3 Tarra*1
- 4 Saranasuoja*1
- 5 Yläsarana*1
- 6 Liina*1
- 7 Keskisarana*1
- 8 Ovitulppa*1

Ovien puolen vaihtaminen

Tämä ominaisuus on saatavilla vain joissakin malleissa.

Laitteessasi on ovet, joiden puolta voi vaihtaa, joten ne voidaan keittiösi mallista riippuen avata joko vasemmalta tai oikealta puolelta.

HUOMAUTUS

- Ovien puolen vaihtamisen tulee tehdä LG Electronicsin pätevä asentaja. Jos näin ei tehdä, takuu ei kata ovia.

Laitteen tasaaminen

Säätöjalkojen säätäminen

Jos laite näyttää olevan vinossa tai ovet eivät sulkeudu helposti, säädä laite vaakasuoraan alla olevien ohjeiden mukaan.

- 1 Käännä säätöjalkaa myötäpäivään laitteen kyseisen puolen nostamiseksi ja vastapäivään sen laskemiseksi.

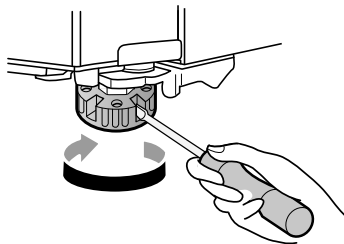

- 2 Avaa ovet ja tarkista, että ne sulkeutuvat helposti.

HUOMAUTUS

- Ovien tasaus ei välttämättä ole mahdollista, jos lattia ei ole tasainen tai jos se on heikko tai rakennettu huonosti.
- Pakastin on painava, ja se tulee asentaa vankalle ja kiinteälle pinnalle.
- Jotkut puulattiat voivat tehdä tasaamisesta vaikeaa, jos se taipuu liikaa.

Virran kytkeminen päälle

Laitteen liittäminen

Käynnistä laite liittämällä virtapistoke pistorasiaan. Älä liitä muita laitteita samaan pistorasiaan.

HUOMAUTUS

- Kun olet liittänyt virtajohdon (tai pistokkeen) pistorasiaan, odota riittävästi ennen kuin laitat laitteeseen elintarvikkeita. Jos lisää laitteeseen elintarvikkeita ennen kuin se on jäähtynyt kunnolla, elintarvikkeet saattavat pilaantua.

HUOMAUTUS

- Sammuta laite irrottamalla virtapistoke pistorasiasta.

Laitteen siirtäminen toiseen paikkaan

Laitteen siirtäminen

1 Poista laitteesta kaikki ruoka/tuotteet.

2 Kiinnitä virtapistoke.

- Mallit, joissa on johtokoukku:
Irrota virtajohto ja kiinnitä se laitteen takana tai päällä olevaan johtokoukkuun.
- Mallit, joissa ei ole johtokoukkuja:
Irrota virtajohto ja kiinnitä se laitteen sivuun teipillä, kun kuljetat laitetta asennuspaikkaan, jossa pistorasia sijaitsee.

3 Kiinnitä hyllyjen ja ovenkahvan kaltaiset osat paikoilleen teipillä, jotta ne eivät putoa paikoiltaan laitetta siirrettäessä.

4 Kuljeta laitetta varoen. Kuljettamiseen vaaditaan kahta useampi henkilö. Laite tulee pitää pystyasennossa, kun sitä kuljetetaan pitkiä välimatkoja.

VARO

- Vältä herkkien lattioiden vahingot kuljettamalla laitetta varoen.
- Estä lattian naarmut käyttämällä pahvia tai mattoa, kun laitetta asennetaan tai kuljetetaan.

- Älä kuljeta laitetta mutkitellen.

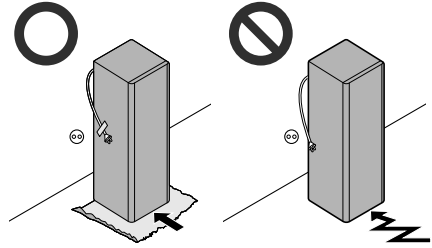

5 Kun olet asentanut laitteen, liitä virtapistoke pistorasiaan ja kytke laitteen virta päälle.

KÄYTTÖ

Ennen käyttöä

Huomautuksia käytöstä

- Ennen kuin asetat ruokaa laitteeseen, poista valmistusjätteet puhdistamalla laite sisältä ja ulkoa lämpimällä vedellä ja miedolla pesuainesteellä.
- Muista, että huurretta saattaa syntyä, jos ovea ei suljeta kunnolla tai jos kosteutta on erityisesti kesällä paljon.
- Varmista, ettei hyllylle ja ovihyllylle asetettava tuote estä ovea menemästä kokonaan kiinni.
- Jos ovi on pitkään auki, se voi nostaa laitteen lokeroiden lämpötilaa merkittävästi.
- Jos kylmälaite jätetään tyhjäksi pitkäksi ajaksi, kytke se pois päältä, sulata, puhdista ja kuivaa se ja jätä ovi auki, jotta laitteeseen ei muodostu hometta.
- Huomaa, että lämpötilan nousu sulatuksen jälkeen tapahtuu laitteen teknisissä tiedoissa mainituissa rajoissa. Jos haluat minimoida lämpötilan nousun vaikutuksen elintarvikkeisiin, pakkaa ne kannellisiin astioihin tai kääri ne useaan kerrokseen.

Ovi auki -hälytys

Tämä ominaisuus on saatavilla vain joissakin malleissa.

Hälytys kuuluu, jos ovi jää auki tai sitä ei ole kunnolla suljettu.

HUOMAUTUS

- Ota yhteyttä LG Electronicsin asiakasneuvontaan, jos hälytysääni jatkuu vielä kaikkien ovien sulkemisen jälkeen.

Korkean lämpötilan hälytys

Tämä ominaisuus on saatavilla vain joissakin malleissa.

Korkean lämpötilan hälytys on toiminto, joka varoittaa, kun pakastimen lämpötila nousee niin paljon, että siitä muodostuu ongelma. Pakastimen lämpötilanäytön LED-valo vilkkuu ja hälytysääni kuuluu.

- Tämä hälytys kuuluu seuraavissa tapauksissa:
 - Kun laite kytketään päälle ensimmäisen kerran (ja pakastimen lämpötila on siksi korkea).
 - Kun pakastimen ovi on ollut pitkään auki tai sitä on avattu usein.
 - Kun on tapahtunut sähkökatkos, joka on kestänyt pitkään.
 - Kun suuri määrä lämmintä ruokaa asetetaan pakastimeen.

Hälytyksen sammuttaminen

Paina **Freezer**-painiketta, kunnes hälytys lakkaa kuulumasta.

LED-valo lakkaa vilkkumasta, kun pakastin jäähtyy riittävästi.

Vikojen tunnistus

Laite tunnistaa viat automaattisesti käytön aikana.

HUOMAUTUS

- Jos laitteeseen tulee vika, laite lopettaa toiminnan ja virhekoodi ilmestyy näyttöön, kun mitä tahansa painiketta painetaan.
- Jos virhekoodi ilmestyy näyttöön, älä katkaise virtaa. Ota välittömästi yhteyttä LG Electronicsin asiakasneuvontaan ja ilmoita virhekoodi. Jos katkaiset virran, huollolla saattaa olla vaikeuksia vian löytämisessä.

Vinkit energian säästämiseksi

- Jotta energiankulutus olisi mahdollisimman tehokasta, varmista, että sisäosat (esim. ovihyllyt, laatikot ja hyllyt) ovat alkuperäisillä paikoillaan. Paikkojen vaihtaminen voi aiheuttaa heikompaa energiankulutusta tai suorituskykyä.

- Varmista, että varastoitaville ruoille on riittävästi tilaa. Näin kylmä ilma pääsee kiertämään tasaisesti, mikä säästää sähköä.
- Säilytä laitteessa vain jäähdytettyjä tuotteita huurtumisen estämiseksi.
- Kun säilytät elintarvikkeita pakastimessa, aseta pakastimen lämpötila alhaisemmaksi kuin tuotteisiin merkitty lämpötila.
- Älä säädä laitteen lämpötilaa tarpeettoman alhaiseksi.
- Älä aseta ruokaa jääkaapin lämpötila-anturin lähelle. Pidä vähintään 3 cm:n etäisyyss antureihin.
- Ota vain tarvitsemasi määrä ruokaa. Syö sulatettu ruoka nopeasti. Se voidaan pakastaa uudelleen vain kypsennyksen jälkeen.
- Jäähdytä kuumat ruoat ennen säilytykseen laittamista. Jos laitteeseen laitetaan liian paljon kuumia ruokia, laitteen sisälämpötila voi nousta, mikä vaikuttaa haitallisesti muihin laitteessa oleviin ruokiin.
- Älä täytä laitetta liian täyteen. Kylmä ilma ei pääse kiertämään kunnolla, jos laite on liian täynnä.
- Jos lämpötila on liian alhainen, ruoka voi jäätyä. Älä aseta lämpötilaa alle vaaditun lämpötilan, jotta ruoka säilyy asianmukaisesti.
- Jos laitteessa on kylmälokeroja, älä säilytä niissä runsaasti vettä sisältäviä kasviksia ja hedelmiä, sillä ne saattavat jäätyä alhaisemman lämpötilan takia.

Elintarvikkeiden tehokas säilytys

- Ruoka voi jäätyä tai pilaantua, jos sitä säilytetään väärässä lämpötilassa. Aseta jääkaapin lämpötila säilytettävälle ruoalle sopivaksi.
- Käytä pakasteiden tai jääkaapissa olevien ruokien säilytykseen kannellisia astioita.
- Tarkista viimeinen käyttöpäivä ja etiketti (säilytysohjeet) ennen kuin laitat elintarvikkeen laitteeseen.
- Älä säilytä pitkään ruokia, jotka pilaantuvat helposti matalassa lämpötilassa.
- Älä aseta pakastamatonta ruokaa suoraan kosketukseen pakastetun ruoan kanssa. Älä säilytä liiallisia määriä tuoretta ruokaa.
- Pakasta ruokaa annoskokoisina määrinä nopeampaa pakastamista, helpompaa sulattamista ja käsittelyä varten.
- Aseta jäähdytetty tai pakastettu ruoka jääkaappiin tai pakastimeen heti ostamisen jälkeen.
- Säilytä raakaa lihaa ja kalaa asianmukaisissa astioissa jääkaapissa, jotta ne eivät ole kosketuksissa muihin ruokiin tai valuta nesteitä muiden ruokien päälle.
- Jäähdytettyjä ruokia ja muita elintarvikkeita voidaan säilyttää vihanneslokeroon päällä.
- Älä pakasta uudelleen täysin sulanutta ruokaa ilman kypsennystä. Sulaneen ruoan pakastaminen uudelleen heikentää makua ja ravintosisältöä.
- Seuraa aina ruoan valmistajan ohjeita pakastetun ruoan sallitulle säilytysajalle. Älä ylitä ruoan suositeltua säilytysaikaa.
 - Merkitse säilytyspäivä, sallittu säilytysaika ja ruoan nimi pakkaukseen, jotta et ylitä säilytysaikarajaa.
- Sähkökatkoksen sattuessa soita sähköyhtiöön ja kysy, kuinka kauan katkos kestää.
 - Vältä oven avaamista virran ollessa pois päältä.
 - Kun virransyöttö toimii taas normaalisti, tarkasta ruokien kunto.
 - Jos sähkökatkos kestää pidempään, erityisesti kesäkuukausina, noudata seuraavia ohjeita:
 - Älä laita laitteeseen lisää ruokaa sähkökatkoksen aikana.
 - Jos sähkökatkoksesta ilmoitetaan ja sen odotetaan kestävän yli 10 tuntia, valmista jäätä ja laita se astiaan jääkapin ylimmälle hyllylle.
 - Laitteen lämpötilan nousun vuoksi sähkökatkon tai muun toimintahäiriön aikana ruoan säilyvyys lyhenee ja sen laatu heikkenee. Käsittele tarvittaessa sulanut ruoka ja pakasta se uudelleen kypsennyksen jälkeen.

Maksimipakastusteho

- Voit käyttää maksimipakastustehoa, kun asetat pakastimen lämpötilan kylmimpään lämpötila-asetukseen.
- **Express Freeze** -toiminnon avulla pakastin voi saavuttaa maksimipakastustehonsa. Tämä kestää tavallisesti enintään 24 tuntia ja sammuu automaattisesti.
- **Express Freeze** on kytkettävä päälle 7 tunnin ajaksi ennen kuin tuoreita elintarvikkeita laitetaan pakastimeen.
- Jäädytä elintarvikkeita nopeasti säilyttämällä niitä ylälokerossa. Elintarvikkeet jäätyvät nopeimmin tässä lokerossa.
- Ilma kiertää parhaiten, kun kaikki sisäosat kuten korit, lokerot ja hyllyt ovat paikoillaan.

Suurten ruokamäärien pakastaminen

Jos pakastimessa aiotaan säilyttää suurta määrää ruokaa, kaikki pakastinlokerot tulee ottaa pois lukuun ottamatta alimmaista laatikkkoa. Ruoka asetetaan suoraan pakastimeen.

VARO

- Kun poistat lokeroita, ota ensin elintarvikkeet pois niistä ja vedä vasta sitten lokerot varovasti ulos. Muutoin seurauksena voi olla loukkaantuminen tai lokeroiden vaurioituminen.

HUOMAUTUS

- Paras ilmankierto saadaan, kun kaikki laatikot ovat paikoillaan.
- Laatikot voivat olla erimuotoisia, aseta ne oikeille paikoille.

Tuotteen ominaisuudet

Laitteen ulkonäkö tai osat voivat vaihdella mallikohtaisesti.

Ulkopinnat

*1 Tämä ominaisuus on saatavilla vain joissakin malleissa.

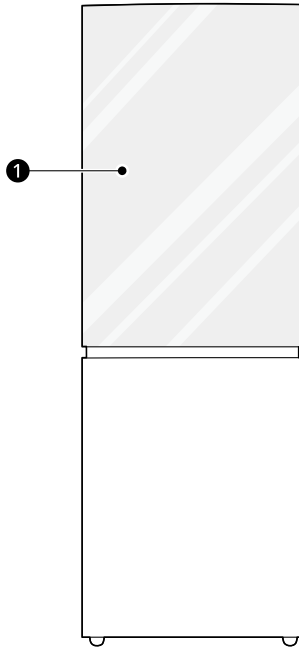

1 InstaView^{*1}

Koputa lasiovea kaksi kertaa, niin kohdan **InstaView** LED-valo syttyy/sammutuu.

Sisäpuoli

*1 Tämä ominaisuus on saatavilla vain joissakin malleissa.

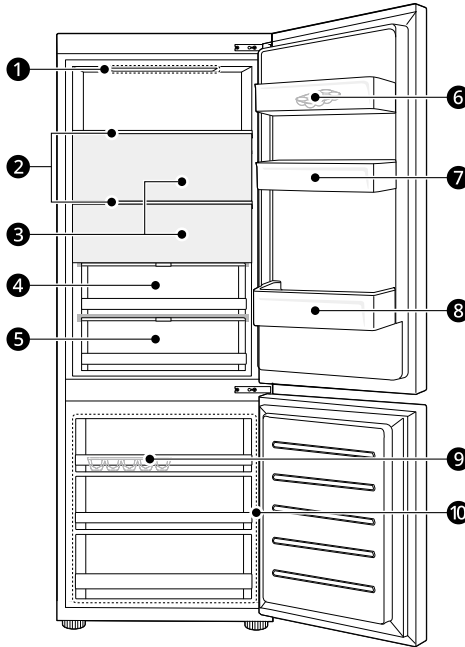

1 LED Valo

Laitteen sisällä olevat LED-valot syttyvät, kun ovi avataan.

2 Jääkaapin hylly

Säilytä jäädytettyjä ruokia ja tuoreita elintarvikkeita.

- Säilytä nestepitoisemmat ruoat hyllyn etuosassa.
- Hyllyn korkeutta voi säätää laittamalla hylly eri korkeuden syvennykseen.
- Todellinen hyllyjen määrä vaihtelee mallikohtaisesti.

3 Ruokasuoja

Peitä jääkaapin sisäosa ruokasuojalla.

4 Fresh Zone^{*1}

Pitää hedelmät ja vihannekset tuoreina.

5 Fresh Converter^{*1}

Tämä osa on tarkoitettu lihan, kalan ja vihannesten säilyttämiseen.

- Saat lisätilaa käyttämällä kylmälokeroa ilman kylmälokeroa laatikkoa.

6 Siirrettävä munateline

Säilytä munia.

- Voit siirtää munatelineen haluamaasi kohtaan, lukuun ottamatta jääkaapin ylähyllyä ja vihanneslokeroa.

7 Ylempi ovihylly

Säilytä pieniä pakkauksia jäähdytettyjä ruokia, juomia ja kastikkeita.

8 Alempi ovihylly

Sopii suurille jäähdytettyjen ruokien ja juomien pakkauksille.

9 Jääpala-astia^{*1}

Jääpalat tehdään täällä.

- Saat lisätilaa poistamalla jääpala-astian tai jääpalaämpärin.

10 Pakastinlokero

Säilytä pakasteruokia pitkäaikaisesti.

Toimintopaneeli

Todellinen toimintopaneeli voi poiketa esitetystä mallikohtaisesti.

Toimintopaneeli ja toiminnot

*1 Tämä ominaisuus on saatavilla vain joissakin malleissa.

Toimintopaneeli on joko pakastimen ovesa tai pakastimen sisällä mallista riippuen.

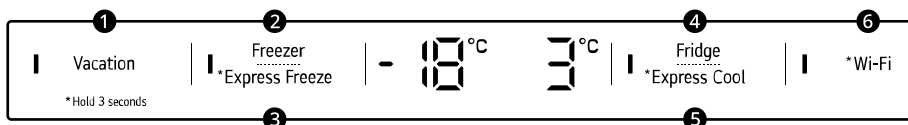

1 Vacation

Tämä toiminto on hyödyllinen, kun olet lomalla. Kun tämä tila on päällä, jääkaapin lämpötila on 7 °C ja pakastimen lämpötila -15 °C. Kun tämä tila on pois päältä, jääkaapin ja pakastimen lämpötilat palaavat aikaisempiin lämpötila-asetuksiinsa.

- Toiminto aktivoituu ja kytkeytyy pois päältä aina, kun painat painiketta.
- Kun tämä toiminto on päällä, muut painikkeet painiketta **Wi-Fi** lukuun ottamatta eivät toimi.

VARO

- Kun tämä toiminto on päällä, ole varovainen sellaisten elintarvikkeiden säilyttämisessä, jotka vaativat oletuslämpötilaa alhaisemman lämpötilan.
- Kun palaat kotiin, muista poistaa tämä toiminto käytöstä ja avaa painikkeiden lukitus, jotta jääkaappi palaa sen aiempiin lämpötila-asetuksiin.

2 Freezer

Paina tätä painiketta toistuvasti valitaksesi haluamasi lämpötilan välillä -15 ja -23 °C.

- Pakastimen oletuslämpötila on -18 °C tai -20 °C.

3 Express Freeze

Tällä toiminnolla voit pakastaa nopeasti isoja määriä jäätä tai elintarvikkeita.

- Toiminto vuoroin aktivoituu ja kytkeytyy pois päältä aina, kun painat painiketta 3 sekuntia.
- Tämä toiminto päättyy automaattisesti tietyn ajan kuluttua.
- Kun tämä tila on päällä, se saattaa tuottaa meteliä, ja virrankulutus saattaa lisääntyä.

4 Fridge

Paina tätä painiketta toistuvasti valitaksesi haluamasi lämpötilan välillä 1 ja 7 °C.

- Jääkaapin oletuslämpötila on 3 °C.

5 Express Cool

Tämä toiminto voi nopeasti jäähdyttää suuren määrän ruokia, kuten kasviksia, hedelmiä ja niin edelleen.

- Toiminto vuoroin aktivoituu ja kytkeytyy pois päältä aina, kun painat painiketta 3 sekuntia.

6 Wi-Fi*¹

Tällä painikkeella laitteen voi yhdistää kodin Wi-Fi-verkkoon. Katso kohdasta **SMART FUNCTIONS** tiedot **LG ThinQ** -sovelluksen asennuksesta ja käyttöönotosta.

HUOMAUTUS

- Ruoan optimaalista säilytystä varten 1 °C lämpötilan nosto tai lasku oletuslämpötilasta on suositeltavaa jokaiselle osastolle.
- Toimintopaneeli sammuu automaattisesti energiansäästöä varten.
- Jos toimintopaneelia kosketaan puhdistamisen aikana, kosketetun painikkeen toiminto saattaa käynnistyä.

InstaView

Tämä ominaisuus on saatavilla vain joissakin malleissa.

InstaView-oven käyttäminen

Toiminnon **InstaView** avulla voit nähdä jääkaapin ovea avaamatta, ovatko usein käytetyt tuotteet, kuten juomat ja välipalat, lopussa.

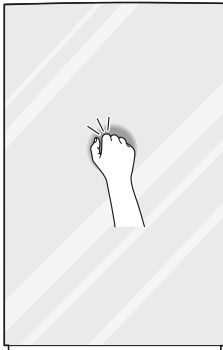

1 Koputa lasiovea kaksi kertaa, niin kohdan **InstaView** LED-valo syttyy/sammuu.

2 LED-valo sammuu automaattisesti kymmenen sekunnin kuluttua.

HUOMAUTUS

- **InstaView**-toiminto ei ole käytössä kahteen sekuntiin sen jälkeen, kun jääkaapin ovi on suljettu.

- Koputa lasin keskiosaa. Lasin reunaosan koputtaminen ei välttämättä aktivoi **InstaView** -toimintoa.
- Koputa siten, että ääni on kuultavissa.
- **InstaView** -toiminto voi aktivoitua, jos jääkaapin lähellä esiintyy kovaäänistä melua.
- Puhdista lasiovi kuivalla liinalla. Poista pinttyneet tahrat kostuttamalla puhtas liina kevyesti haalealla vedellä tai lasinpuhdistusaineella. Älä suihkuta lasinpuhdistusainetta suoraan lasioveen.

Jääpalakone

Tämä ominaisuus on saatavilla vain joissakin malleissa.

Jääpalalokeron käyttö

Jääpalat tehdään täällä.

Täytä jääpalalokero vedellä vesimäärän merkkiin asti.

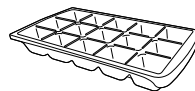

VAROITUS

- Täytä vain juomakelpoisella vedellä.

VARO

- Varo vääntämästä jääpalalokeroa liian kovaa, sillä se voi murtua.
- Jos availlet pakastimen ovea usein, veden jääytymiseen saattaa mennä normaalia pidempi aika.

HUOMAUTUS

- Jos jääpalalokero on täytetty liian täyteen, jääpalat voivat tarttua yhteen, jolloin ne on vaikea irrottaa.
- Jääpalat voi irrottaa helpommin kaatamalla vettä jääpalalokeron päälle.

Hylly**Fresh Zone- ja Fresh Converter -hyllyn irrottaminen / asettaminen takaisin****Irrottamis-/asettamisjärjestys**

Avaa jääkaapin ovi kokonaan auki ennen hyllyn irrottamista ja asettamista.

Irrota alla olevassa järjestyksessä.

Asenna hylly takaisin paikalleen käänteisessä järjestyksessä.

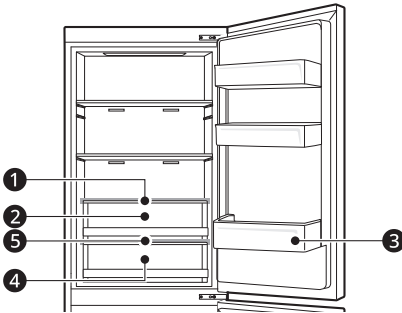

- 1 Fresh Zone hylly
- 2 Fresh Zone
- 3 Jääkaapin ovihylly
- 4 Fresh Converter

5 Fresh Converter hylly**Hyllyn irrottaminen / asettaminen takaisin****VARO**

- Irrota **Fresh Zone**, **Fresh Zone** -hylly ja **Fresh Converter** ennen **Fresh Converter** -laatikon irrottamista.

- 1 Nosta varovasti hyllyn takaosaa ja vedä sitä eteenpäin.

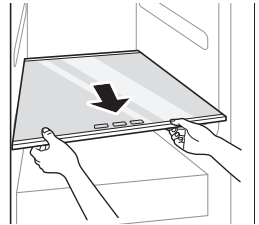

- 2 Pidä hyllyn etuosasta kiinni, nosta se ylös ja paljasta hyllyn pohja.



- 3 Kallista hyllyä ja vedä se ulos.

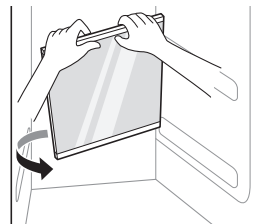

- 4 Asenna hylly takaisin paikalleen käänteisessä järjestyksessä.

Ruokasuojan käyttäminen

Ota suoja pois hyllyn alapuolelta jääkaapin oven ollessa aivan auki,

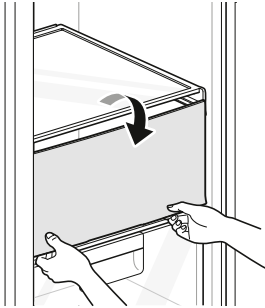

Ruokasuojan irrottaminen

Irrota ruokasuoja jääkaapin oven ollessa aivan auki.

Pidä kiinni ruokasuojan yhdestä sivusta, kohdistu voimaa toiseen sivuun ja irrota suoja vetämällä eteenpäin.

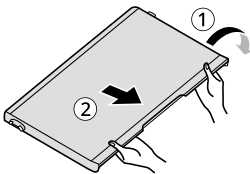

Jääkaapin hyllyn irrottaminen / asettaminen takaisin

- 1 Avaa jääkaapin ovi kokonaan. Pidä kiinni hyllyn molemmista päistä, nosta sitä hieman ja vedä se sitten ulos.

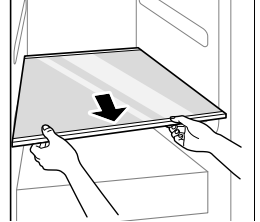

- 2 Kallista hyllyä hieman ja irrota se vetämällä ulos.

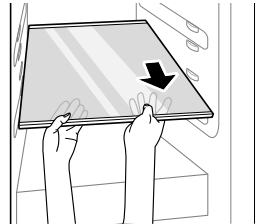

- 3 Asenna hylly takaisin paikalleen käänteisessä järjestyksessä.

Jääkaappilokero

Fresh Converter -laatikon käyttö

Tämä ominaisuus on saatavilla vain joissakin malleissa.

Fresh Converter -laatikko on kylmälokero, ja sen lämpötilaa voidaan säätää liukuivulla ❶, joka

sijaitsee lokeron etuosassa, kumpaan tahansa suuntaan.

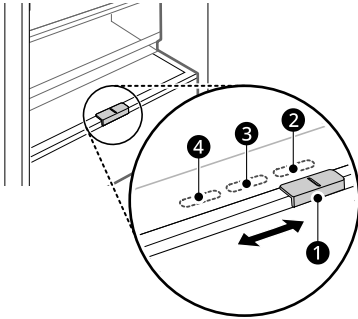

2 Vihannesten säilyttämiseen. (Suositus)

3 Kalan säilyttämiseen.

4 Lihan säilyttämiseen

HUOMAUTUS

- Älä säilytä kasviksia ja hedelmiä **Fish-** tai **Meat-** kylmälokeroissa, sillä ne saattavat jäätyä alhaisemman lämpötilan takia.

Fresh Zone -lokeron irrottaminen / asettaminen takaisin

VARO

- Irrota **Fresh Zone** ennen **Fresh Zone** -laatikon irrottamista.

- 1 Poista lokeron sisältö. Ota kiinni lokeron kädensijasta ja vedä sitä ulospäin, kunnes se pysähtyy.

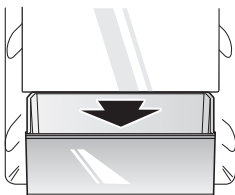

- 2 Nosta lokeroa ylöspäin ja paljasta pohja. Kallista laatikkoa ja vedä se ulos.

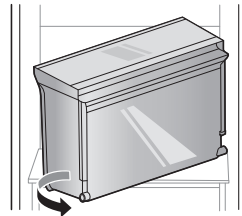
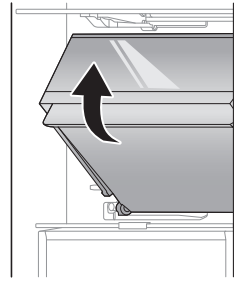

- 3 Aseta lokero takaisin paikalleen käänteisessä järjestyksessä.

Fresh Converter -lokeron irrottaminen / asettaminen takaisin

- 1 Irrota lokero jääkaapin ovesta ennen **Fresh Converter** -laatikon irrottamista.

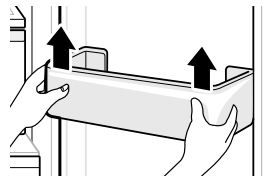

- 2** Poista lokeron sisältö. Ota kiinni lokeron kädensijasta ja vedä sitä ulospäin, kunnes se pysähtyy.

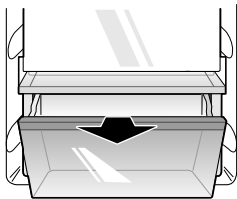

- 2** Nosta lokeron kädensijasta ylös ja poista se vetämällä ulos.

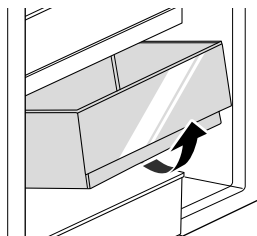

- 3** Nosta lokeron kädensijasta ylös ja poista se vetämällä ulos.

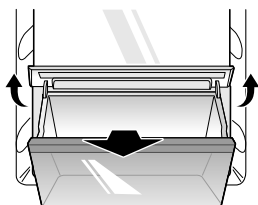

- 3** Aseta lokero takaisin paikalleen käänteisessä järjestyksessä.

Ovihylly

Ovihyllyn irrottaminen / asettaminen takaisin

- 4** Aseta lokero takaisin paikalleen käänteisessä järjestyksessä.

- 1** Pidä kiinni hyllyn molemmista reunoista ja irrota se nostamalla sitä ylöspäin.

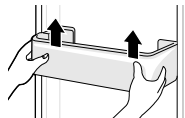

Pakastinlokero

Pakastinlokeron irrottaminen / asettaminen takaisin

- 1** Poista lokeron sisältö. Ota kiinni lokeron kädensijasta ja vedä sitä ulospäin, kunnes se pysähtyy.

- 2** Aseta ovihylly takaisin paikalleen käänteisessä järjestyksessä.

ÄLYTOIMINNOT

LG ThinQ -sovellus

Tämä ominaisuus on käytettävissä vain malleissa, joissa on Wi-Fi-yhteys.

LG ThinQ -sovelluksella pystyt käyttämään laitetta älypuhelimella.

LG ThinQ -sovelluksen ominaisuudet

Kommunikoi laitteen kanssa älypuhelimella käteviä älykkäitä ominaisuuksia käyttäen.

Smart Diagnosis

- Jos laitteen käytössä ilmenee ongelma, tämä Smart Diagnosis -ominaisuus auttaa sinua sen määrittämisessä.

Asetukset

- Voit määrittää eri valintoja laitteesta ja sovelluksesta.

HUOMAUTUS

- Sinun on seuraavissa tapauksissa päivitettävä verkon tiedot jokaiselle laitteelle **LG ThinQ**-sovelluksessa kohdan **Laitekortit > Asetukset > Vaihda verkkoa** mukaisesti.
 - langaton reititin on muutettu
 - langattoman reitittimen salasana on muutettu
 - Internet-palveluntarjoaja on muutettu
- Sovellukseen voidaan tehdä muutoksia laitteen parannustarkoituksiin ilman etukäteistä ilmoitusta käyttäjille.
- Toiminnot voivat vaihdella mallien mukaan.

LG ThinQ -sovelluksen asentaminen ja LG-laitteen yhdistäminen

Mallit, joissa on QR-koodi

Skannaamalla tuotteeseen liitetty QR-koodi käyttämällä kameraa tai älypuhelimesi QR-koodin lukijasovellusta.

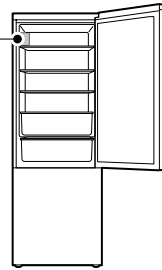

Mallit ilman QR-koodia

- 1 Etsi ja asenna sovellus **LG ThinQ** älypuhelimien Google Play- ja Apple App -kaupasta.
- 2 Suorita sovellus **LG ThinQ** ja kirjaudu sisään olemassa olevalla tilillä tai luo LG-tili kirjautuaksesi sisään.
- 3 Kosketa lisää-painiketta (+) sovelluksessa **LG ThinQ**, jotta voit yhdistää LG-laitteen. Seuraa sovelluksen ohjeita prosessin suorittamiseksi loppuun.

HUOMAUTUS

- Vahvista Wi-Fi-yhteys tarkistamalla, että Wi-Fi-merkkivalo palaa toimintopaneelissa.

HUOMAUTUS

- Laite tukee vain 2,4 GHz:n WiFi-verkkoa. Tarkastaaksesi verkkosi taajuuden ole yhteydessä Internet-palveluntarjoajaasi tai katso langattoman reitittimesi käyttöopasta.
- **LG ThinQ** ei vastaa verkkoyhteyden ongelmista tai verkkoyhteyden aiheuttamista vioista, toimintahäiriöistä tai virheistä.
- Ympäröivä langaton ympäristö voi saada langattoman verkkopalvelun toimimaan hitaasti.
- Jos laitteen ja langattoman reitittimen välinen etäisyys on liian suuri, signaalin voimakkuus heikkenee. Yhdistäminen saattaa kestää pitkään tai asennus voi epäonnistua.
- Jos laitteella on ongelma WiFi-verkkoon yhdistämisessä, se saattaa olla liian kaukana reitittimestä. Osta WiFi-toistin (alueen laajentaja) parantamaan WiFi-signalin voimakkuutta.
- Verkkoyhteys ei ehkä toimi kunnolla riippuen Internet-palveluntarjoajasta.
- Wi-Fi-yhteyttä ei voida muodostaa tai se saattaa katketa kotiverkkoympäristöstä johtuen
- Laitetta ei voida yhdistää langattoman signaalin lähetyksessä olevien ongelmien vuoksi. Irrota laite verkkovirrasta ja odota noin minuutti ennen uudelleen yrittämistä.
- Jos langattoman reitittimesi palomuri on päällä, kytke palomuri pois päältä tai lisää siihen poikkeus.
- Langattoman verkon nimi (SSID) tulee olla yhdistelmä englantilaisten aakkosten kirjaimia ja numeroita (älä käytä erikoismerkkejä)
- Älypuhelimien käyttöliittymä (UI) voi vaihdella mobiililaitteen käyttöjärjestelmän (OS) ja valmistajan mukaan.
- Jos reitittimen turvallisuusprotokolla on **WEP**, verkon asetus ei välttämättä onnistu. Vaihda toiseen turvallisuusprotokollaan (**WPA2**:ta suositellaan) ja yhdistä tuote uudestaan.
- Kytke Wi-Fi-toiminto pois päältä pitämällä painiketta **Wi-Fi** painettuna 3 sekuntia. Wi-Fi-merkkivalo sammuu.
- Yhdistä laite uudelleen tai lisää toinen käyttäjä painamalla ja pitämällä pohjassa **Wi-Fi** painiketta 3 sekunnin ajan sulkeaksesi laitteen

väliaikaisesti. Käynnistä sovellus **LG ThinQ** ja seuraa sen ohjeita yhdistääksesi laitteen.

Radiolaitteen tekniset tiedot

Tyyppi	Käyttötaajuusalue	Lähtöteho (maks.)
Langaton LAN	2 400 MHz - 2 483,5 MHz	< 100 mW
Bluetooth *1		

*1 Tämä ominaisuus on saatavilla vain joissakin malleissa.

Langattoman toiminnon ohjelmistoversio: V 1.0
Tämä laite tulee asentaa ja sitä tulee käyttää siten, että etäisyys laitteen ja käyttäjän välillä on vähintään 20 cm.

Vaatimustenmukaisuusvakuutus



LG Electronics vakuuttaa täten, että radiolaitetyyppinen jääkaappi vastaa direktiivi 2014/53/EU ehtoja. EU:n vaatimustenmukaisuusvakuutuksen koko teksti löytyy seuraavasta osoitteesta:
<http://www.lg.com/global/support/cedoc/cedoc#>

Avoimen lähdekoodin ohjelmiston ilmoitustiedot

Voit hankkia lähdekoodin GPL-, LGPL-, MPL- ja muiden avoimien lähdekoodien käyttöoikeudet, joilla on velvollisuus luovuttaa tässä tuotteessa oleva lähdekoodi, ja pääsy kaikkiin viitattuihin käyttöoikeusehtoihin, tekijänoikeusilmoituksiin ja muihin asiaankuuluviin asiakirjoihin osoitteesta <https://opensource.lge.com>.

LG Electronics voi toimittaa lähdekoodin CD-levyllä. Tästä palvelusta veloitetaan toimituskustannukset (tietovälineen hinta sekä toimitus- ja

käsittelykulut). Pyyntö voi lähettää sähköpostitse osoitteeseen opensource@lge.com.

Tämä tarjous on voimassa kaikille, jotka saavat tämän tiedon kolme (3) vuotta siitä päivästä alkaen, kun olemme toimittaneet viimeisen kyseisen mallisen tuotteen.

Smart Diagnosis

Tämä ominaisuus on saatavilla vain joissakin malleissa.

Käytä tätä ominaisuutta avuksi laitteeseen liittyvien ongelmien määrittämisessä ja ratkaisemisessa.

HUOMAUTUS

- Palvelu ei välttämättä toimi LGE:stä riippumattomista syistä, joita ovat muiden muassa se, ettei WiFi-yhteyttä ole käytettävissä, WiFi-yhteyden katkeaminen, paikalliset sovelluskauppakäytänteet tai se, ettei sovellus ole käytettävissä.
- Ominaisuutta voidaan muuttaa ennalta ilmoittamatta ja se voi olla erilainen riippuen sijaintipaikastasi.

LG ThinQ -sovelluksen käyttö ongelmatilanteissa

Jos WiFi-varustellun laitteen käytössä ilmenee ongelma, vianmäärittystiedot voidaan lähettää sen kautta älypuhelimien **LG ThinQ** -sovellusta käyttäen.

- Käynnistä **LG ThinQ** -sovellus ja valitse valikosta **Smart Diagnosis** -ominaisuus. Noudata **LG ThinQ** -sovelluksessa annettuja ohjeita.

Äänimerkkivianmäärityksen käyttö ongelmatilanteissa

*1 Tämä toimintopaneeli on saatavilla vain joissakin malleissa.

Noudata alla olevia ohjeita käyttäaksesi äänimerkkivianmääritystä.

- Käynnistä **LG ThinQ** -sovellus ja valitse valikosta **Smart Diagnosis** -ominaisuus. Noudata **LG**

ThinQ -sovelluksessa annettuja ohjeita koskien äänimerkkivianmääritystä.

- 1 Avaa jääkaapin ovi.
- 2 Paina **Vacation** -painiketta.
 - Jos ovi on ollut auki yli 60 sekuntia, sulje ovi ja toista vaiheet 1 ja 2.
- 3 Pidä puhelinta toimintapaneelin **ThinQ**-logon lähellä.

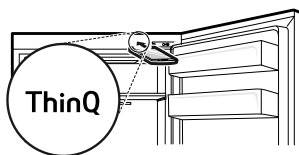

- 4 Paina **Freezer**-painiketta vähintään 3 sekuntia samalla, kun pidät puhelinta kaiuttimella, kunnes tiedonsiirto on valmis.
- 5 Kun tiedonsiirto on valmis, vianmäärityksen tulos näkyy sovelluksessa.

HUOMAUTUS

- Parhaan tuloksen saamiseksi älä liikuta puhelinta merkkiäänä lähettämisen aikana.

HUOLTO

Puhdistus

Yleisiä vinkkejä puhdistukseen

- Laitteen manuaalinen sulatus, huolto tai puhdistaminen säilytettäessä ruokaa pakastimessa voi nostaa ruokien lämpötilaa ja vähentää niiden säilymisaikaa.
- Puhdista säännöllisesti pinnat, jotka voivat olla kosketuksissa ruoan kanssa.
- Kun puhdistat laitteen sisä- tai ulkopuolta, älä pyyhi sitä kovalla harjalla, hammastahnalla tai syttyvillä materiaaleilla. Älä käytä syttyviä aineita sisältäviä puhdistusaineita. Tämä saattaa irrottaa laitteen väriä tai vahingoittaa sitä.
 - Syytyvät aineet: alkoholi (etanoli, metanoli, isopropyylialkoholi, isobutyylialkoholi jne.), ohennin, valkaisuaine, bentseeni, syttyvät tai hankaavat nesteet jne.
- Varmista puhdistuksen jälkeen, ettei virtajohto ole vaurioitunut.

Ulkopintojen puhdistaminen

- Jos puhdistat ilmanottoaukkoja imuroimalla, virtajohto pitää irrottaa pistorasiasta staattisen purkauksen välttämiseksi, sillä seurauksena voi olla sähköosien vaurioituminen tai sähköisku. Takana ja sivuilla olevien ilmanottoaukkojen suojusten säännöllinen puhdistus on suositeltavaa laitteen luotettavan ja taloudellisen toiminnan ylläpitämiseksi.
- Pidä laitteen ulkopuolen ilmanvaihtoaukot puhtaina. Tukossa olevat ilmanvaihtoaukot voivat aiheuttaa tulipalon tai laitteen vaurioitumisen.
- Käytä laitteen ulkopintaan puhdasta sientä tai pehmeää liinaa sekä lämmintä vettä, jossa on mietoa puhdistusainetta. Älä käytä hankaavia tai voimakkaita puhdistusaineita. Kuivaa perusteellisesti pehmeällä liinalla. Älä puhdista ruostumatonta terästä olevia ovia likaisilla liinoilla. Käytä aina erityisiä liinoja ja pyyhi pintakuivoinnin suuntaisesti. Tämä auttaa vähentämään pinnan tahriintumista ja tummumista.

Sisäpintojen puhdistaminen

- Ennen kuin irrotat hyllyä tai lokeroa laitteen sisältä, poista siltä kaikki tuotteet, jotta et loukkaa itseäsi tai vaurioita laitetta. Muussa tapauksessa voi seurauksena olla säilytetyn ruoan painon aiheuttama vamma.
- Irrota hyllyt ja lokerot ja puhdista ne vedellä ja miedolla pesuaineella. Kuivaa ne riittävästi ennen kuin asetat ne takaisin paikoilleen.
- Pyyhi oven tiivisteet säännöllisesti vedellä ja miedolla pesuaineella.
- Ovihyllyjen roiskeet ja tahrat on puhdistettava, sillä ne saattavat haitata säilyttämistä ja jopa rikkoa hyllyt.
- Älä pese hyllyjä, ovihyllyjä tai säilytyslaatikoita astianpesukoneessa tai kuumassa vedessä. Osat saattavat vääntyä tai lasi saattaa hajota kuumuuden vaikutuksesta.
- Laitteen automaattinen sulatustoiminto varmistaa, että osastot pysyvät jäätöminä tavallisissa käyttöolosuhteissa. Käyttäjien ei tarvitse sulattaa manuaalisesti.

Kondensaattorin kannen puhdistaminen

Tämä ominaisuus on saatavilla vain joissakin malleissa.

Puhdista kondensaattorin kansi ja ilmanottoaukot pölynimurin harjasuuttimella. Älä poista paneelia, joka peittää kondensaattorin kierukan.

Tämä suositellaan tehtävän 12 kuukauden välein, jotta toimintateho säilyy.

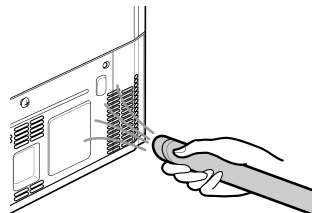

VIANMÄÄRITYS

Ennen soittamista huoltoon

Jäähdytys

Oireet	Syy & Ratkaisu
Laitte ei jäähdytä tai pakasta.	Onko virta katkennut? <ul style="list-style-type: none"> Tarkista, tuleeko muihin laitteisiin virtaa.
	Laitteen virtajohto on irrotettu pistorasiasta. <ul style="list-style-type: none"> Työnnä virtapistoke pistorasiaan kunnolla.
	Kodin sulake voi olla palanut tai suojakatkaisija lauennut. Tai laite on kytketty vikavirtasietokatkaisijalla (GFCI) varustettuun pistorasiaan ja pistorasian suojakatkaisija on lauennut. <ul style="list-style-type: none"> Tarkista sähkökaappi ja vaihda sulake tai palauta suojakatkaisija. Älä lisää sulakkeen kapasiteettia. Mikäli ongelmana on virtapiirin ylikuormitus, sähköasentajan on korjattava vika. Palauta vikavirtasietokatkaisijan suojakatkaisija. Jos ongelma jatkuu, ota yhteyttä sähköasentajaan.
Jäähdytys tai pakastus toimii huonosti.	Onko jääkaapin tai pakastimen lämpötilaksi asetettu lämpimin asetus? <ul style="list-style-type: none"> Aseta jääkaapin tai pakastimen lämpötilaksi kylmempi asetus.
	Onko laite suorassa auringonpaisteessa tai lähellä lämpöä tuottavaa laitetta, kuten uunia tai lämmitintä? <ul style="list-style-type: none"> Tarkista asennuspaikka ja asenna laite kauemmaksi lämpöä tuottavista laitteista.
	Oletko laittanut kuumaa ruokaa laitteeseen jäähdyttämättä sitä ensin? <ul style="list-style-type: none"> Jäähdytä kuuma ruoka ennen kuin laitat sen jääkaappiin tai pakastimeen.
	Oletko laittanut laitteeseen liikaa ruokaa? <ul style="list-style-type: none"> Pidä asianmukainen väli ruokien välissä.
	Onko laitteen ovi kunnolla kiinni? <ul style="list-style-type: none"> Sulje ovi kunnolla ja varmista, ettei sisällä oleva ruoka estä oven sulkeutumista.
	Onko laitteen ympärillä riittävästi vapaata tilaa? <ul style="list-style-type: none"> Säädä asennusasettoa siten, että laitteen ympärille tulee riittävästi vapaata tilaa.
Laitteesta tulee pahaa hajua.	Onko jääkaapin tai pakastimen lämpötilaksi asetettu "Warm" (Lämmin)? <ul style="list-style-type: none"> Aseta jääkaapin tai pakastimen lämpötilaksi kylmempi asetus.

Oireet	Syy & Ratkaisu
Laitteesta tulee pahaa hajua.	Laitoitko laitteeseen voimakkaan hajuista ruokaa? <ul style="list-style-type: none"> Säilytä voimakkaanhajuiset ruoat kannellisissa astioissa.
	Onko vihanneslokerossa pilaantuneita vihanneksia tai hedelmiä? <ul style="list-style-type: none"> Heitä pilaantuneet vihannekset pois ja puhdista vihanneslokeron. Älä säilytä vihanneksia liian pitkään vihanneslokerossa.

Kosteuden tiivistyminen ja jäätyminen

Oireet	Syy & Ratkaisu
Laitteen sisällä tai vihanneslokeron kannen pohjassa on kosteutta.	Oletko laittanut kuumaa ruokaa laitteeseen jäähdyttämättä sitä ensin? <ul style="list-style-type: none"> Jäähdytä kuuma ruoka, ennen kuin laitat sen jääkaappiin tai pakastimeen.
	Jätitkö laitteen oven auki? <ul style="list-style-type: none"> Vaikka kosteus häviääkin pian laitteen ovien sulkemisen jälkeen, voit myös pyyhkiä sen pois kuivalla liinalla.
	Avaatko laitteen ovea liian usein? <ul style="list-style-type: none"> Kosteutta voi muodostua ulkopuolen lämpötilaeron takia. Pyyhi kosteus pois kuivalla liinalla, äläkä avaa ovia liian usein.
	Oletko laittanut lämmintä tai kosteaa ruokaa laitteeseen ilman kantta? <ul style="list-style-type: none"> Säilytä ruoka kannellisessa tai muuten suljetussa astiassa.
Pakastimeen on muodostunut huurretta.	Onko ovi suljettu kunnolla? <ul style="list-style-type: none"> Tarkista, ettei mikään laitteen sisällä oleva tuote estä ovea menemästä kiinni ja varmista, että ovi on kunnolla suljettu.
	Oletko laittanut kuumaa ruokaa laitteeseen jäähdyttämättä sitä ensin? <ul style="list-style-type: none"> Jäähdytä kuuma ruoka ennen kuin laitat sen jääkaappiin tai pakastimeen.
	Ovatko pakastimen ilmanvaihtoaukot tukossa? <ul style="list-style-type: none"> Varmista, etteivät ilmanvaihtoaukot ole tukossa, jotta ilma pääsee kiertämään sisällä.
	Onko pakastin liian täynnä? <ul style="list-style-type: none"> Säilytä asianmukainen väli ruokien välissä.
Laitteen sisä- tai ulkopuolelle on muodostunut huurretta tai kosteutta.	Onko laitteen ovea availtu tiuhaan tai onko laitteen ovi huonosti kiinni? <ul style="list-style-type: none"> Huurretta ja kosteutta voi muodostua, jos ulkopuolen ilmaa pääsee laitteen sisään. Älä avaa ovia liian usein.

Oireet	Syy & Ratkaisu
Laitteen sisä- tai ulkopuolelle on muodostunut huurretta tai kosteutta.	<p>Onko asennuspaikka kostea?</p> <ul style="list-style-type: none"> Kosteutta voi esiintyä laitteen ulkopinnoilla, jos asennuspaikka on liian kostea tai kosteina päivinä, kuten sateella. Pyyhi kosteus pois kuivalla liinalla.
Laitteen sivu tai etuosa on lämmin.	<p>Laitteen tälle alueelle on asennettu oven alueen kondensoitumista estäviä putkia.</p> <ul style="list-style-type: none"> Lämpöä vapauttava putki estää kosteuden muodostumista. Se on asennettu laitteen sivuun ja eteen. Se voi olla erittäin kuuma heti laitteen asentamisen jälkeen tai kuumien kesien aikana. Tämä ei ole vika, ja voit käyttää laitetta normaalisti.
Laitteen sisällä tai ulkopuolella on vettä.	<p>Onko laitteen ympärille vuotanut vettä?</p> <ul style="list-style-type: none"> Tarkista, onko vesi vuotanut pesualtaasta tai muusta paikasta.
	<p>Onko laitteen pohjalla vettä?</p> <ul style="list-style-type: none"> Tarkista, tuleeko vesi sulaneista pakasteista tai rikkoutuneesta tai pudonneesta säilytysastiasta.

Osat ja ominaisuudet

Oireet	Syy & Ratkaisu
Laitteen ovea ei ole suljettu tiiviisti.	<p>Kallistuuko laite eteenpäin?</p> <ul style="list-style-type: none"> Nosta etureunaa hieman säätöjaloista.
	<p>Onko hyllyt asennettu kunnolla?</p> <ul style="list-style-type: none"> Asenna hyllyt tarvittaessa takaisin.
	<p>Suljitko oven liiallisella voimalla?</p> <ul style="list-style-type: none"> Jos suljet oven liiallisella voimalla tai nopeudella, ovi saattaa jäädä auki lyhyeksi aikaa ennen sulkeutumista. Älä paikkaa ovea kiinni. Sulje se liiallista voimaa käyttämättä.
Laitteen ovea on vaikea avata.	<p>Avasitko oven heti, kun olit sulkenut sen?</p> <ul style="list-style-type: none"> Jos yrität avata laitteen ovea, kun oven sulkemisesta on kulunut alle 1 minuutti, se voi olla vaikeaa laitteen sisällä olevan alipaineen takia. Yritä avata laitteen ovi uudelleen muutaman minuutin kuluttua, jolloin sisäinen paine on ehtinyt tasaantua.
Laitteen sisävalo ei syty.	<p>Lamppuvika</p> <ul style="list-style-type: none"> Sulje ovi ja avaa se uudelleen. Jos lamppu ei syty, ota yhteyttä LG Electronicsin asiakaspalvelukeskukseen. Älä yritä irrottaa lamppua.

Äänet

Oireet	Syy & Ratkaisu
Laite pitää kovaa ja epänormaalia ääntä.	Onko laite asennettu heikolle lattiapinnalle tai vinoon? <ul style="list-style-type: none"> Asenna laite tasaiselle ja kovalle alustalle.
	Onko laitteen takaosa kiinni seinässä? <ul style="list-style-type: none"> Säädä asennusasentoa siten, että laitteen ympärille jää riittävästi vapaata tilaa.
	Onko laitteen takana ylimääräisiä esineitä? <ul style="list-style-type: none"> Poista ylimääräiset tavarat laitteen takaa.
	Onko laitteen päällä esineitä? <ul style="list-style-type: none"> Poista esineet laitteen päältä.
Naksahtelevat äänet	Sulatuksen ohjaus napsahtaa, kun automaattinen sulatusvaihe alkaa ja päättyy. Termostaatin säädin (tai laitteen säädin mallista riippuen) napsahtaa myös, kun uusi vaihe alkaa tai päättyy. <ul style="list-style-type: none"> Normaalia toimintaa
Kolina	Laite ei ole lattialla suorassa. <ul style="list-style-type: none"> Lattia on heikko tai epätasainen tai säätöjalkoja tulee säätää.
	Kompressorilla varustettua laitetta on siirretty sen ollessa käynnissä. <ul style="list-style-type: none"> Normaali toiminta. Jos kompressori ei lopeta kolisevaa ääntä 3 minuutin kuluttua, sammuta laite ja käynnistä se uudelleen.
Suhattavat äänet	Höyrystimen puhaltimen moottori kierrättää ilmaa jääkaapissa ja pakastimessa. <ul style="list-style-type: none"> Normaalia toimintaa
	Kondensaattorin puhallin pakottaa ilmaa kondensaattorin yli. <ul style="list-style-type: none"> Normaalia toimintaa
Lorisevat äänet	Kylmäainetta virtaa jäähdytysjärjestelmässä. <ul style="list-style-type: none"> Normaalia toimintaa
Poksahtelevat äänet	Sisäseinien supistuminen ja laajentuminen lämpötilan vaikutuksesta. <ul style="list-style-type: none"> Normaalia toimintaa
Tärinä	Jos laitteen sivut tai tausta koskettaa kaappiin tai seinään, normaali tärinä saattaa aiheuttaa ääntä. <ul style="list-style-type: none"> Voit poistaa äänet varmistamalla, etteivät sivut tai tausta osu seinään tai kaappeihin.

Wi-Fi

Oireet	Syy & Ratkaisu
Kodinkoneesi ja älypuhelimesi eivät ole yhteydessä WiFi-verkkoon.	Salasana WiFi-verkolle, johon yrität yhdistää, on virheellinen. <ul style="list-style-type: none"> Etsi älypuheliminesi yhdistetty WiFi-verkko ja poista se, minkä jälkeen rekisteröi laitteesi LG ThinQ -sovelluksella.
	Älypuhelimesi Mobiilidata on päällä. <ul style="list-style-type: none"> Kytke pois päältä älypuhelimesi Mobiilidata ja rekisteröi laite käyttäen WiFi-verkkoa.
	Langattoman verkon nimi (SSID) on asetettu väärin. <ul style="list-style-type: none"> Langattoman verkon nimi (SSID) tulee olla yhdistelmä englantilaisten aakkosten kirjaimia ja numeroita (älä käytä erikoismerkkejä)
	Reitittimen taajuus ei ole 2,4 GHz. <ul style="list-style-type: none"> Vain 2,4 GHz reitittimen taajuus on tuettu. Aseta langaton reititin 2,4 GHz taajuuteen ja yhdistä laite langattomaan reitittimeen. Tarkastaaksesi reitittimen taajuuden kysy internet-yhteytesi palveluntarjoajalta tai reitittimen valmistajalta.
	Laitteen ja reitittimen välinen etäisyys on liian suuri. <ul style="list-style-type: none"> Jos laitteen ja langattoman reitittimen välinen etäisyys on liian suuri, signaali voi olla heikko ja yhteys ei välttämättä asennu oikein. Siirrä reitintä niin, että se on lähempänä laitetta.

Asiakaspalvelu ja huolto

Ota yhteyttä LG Electronics -huoltoon.

- Lisätietoa LG:n valtuuttamista huoltoliikkeistä löytyy osoitteesta www.lg.com.
- Vain pätevä, LG:n valtuuttaman huoltoliikkeen huoltohenkilöstö saa purkaa, korjata tai muuttaa laitetta.
- Tämän kylmälaitteen takuu-aika on vähintään 24 kuukautta.
- Asetuksessa EU 2019/2019 mainitut varaosat ovat saatavilla vähintään 7 vuoden ajan (oven tiivisteet ovat saatavilla 10 vuotta).
- Jos haluat ostaa varaosia, ota yhteyttä LG Electronicsin asiakasneuvontaan tai käy osoitteessa www.lg.com.

HUOMAUTUS

- Asetus (EU) 2019/2019, joka on voimassa 1. maaliskuuta 2021 alkaen, liittyy asetuksen (EU) 2019/2016 energiatehokkuusluokkiin.
- Lisätietoa laitteen energiatehokkuudesta löytyy osoitteesta <https://eprel.ec.europa.eu>. Tee haku käyttäen mallin nimeä (voimassa 1. maaliskuuta 2021 alkaen).
- Skannaa laitteen mukana toimitetusta energiamerkinnästä QR-koodi, joka sisältää verkkolinkin laitteen suorituskykyyn liittyviin tietoihin EU:n EPREL-tietokannassa. Säilytä energiamerkintä ja kaikki muut laitteet mukana toimitetut asiakirjat myöhempää käyttöä varten (voimassa 1. maaliskuuta 2021 alkaen).
- Mallin nimi lukee laitteen tyyppikilvessä.

HUOMAUTUS

- Tämä tuote sisältää energiatehokkuusluokan G valonlähteen.

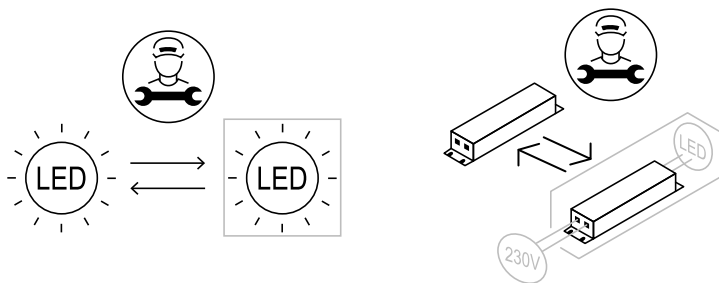

YMPÄRISTÖSTÄ HUOLEHTIMINEN

Vanhan laitteesi hävittäminen



ENGLISH

Disposal of Your Old Appliance

- This crossed-out wheeled bin symbol indicates that waste electrical and electronic products (WEEE) should be disposed of separately from the municipal waste stream.
- Old electrical products can contain hazardous substances so correct disposal of your old appliance will help prevent potential negative consequences for the environment and human health. Your old appliance may contain reusable parts that could be used to repair other products, and other valuable materials that can be recycled to conserve limited resources.
- You can take your appliance either to the shop where you purchased the product, or contact your local government waste office for details of your nearest authorised WEEE collection point. For the most up to date information for your country please see www.lg.com/global/recycling.

БЪЛГАРСКИ

Изхвърляне на стария уред

- Символът със зачертаня контейнер показва, че отпадъците от електрическо и електронно оборудване (ОЕЕО) трябва да се изхвърлят отделно от битовите отпадъци.

- Старите електрически продукти могат да съдържат опасни вещества и правилното изхвърляне на Вашия уред ще помогне за предотвратяване на негативните последици за околната среда и човешкото здраве. Вашият стар уред може да съдържа части за многократна употреба, които биха могли да бъдат използвани за ремонт на други продукти, както и други ценни материали, които могат да бъдат рециклирани с цел запазване на ограничените ресурси.
- Можете да занесете Вашия уред или в магазина, от който сте го закупили или можете да се свържете с местния държавен офис за отпадъците, за да получите информация за най-близкия разрешен ОЕЕО пункт за събиране на отпадъци. За най-актуална информация от Вашата държава, моля, погледнете тук: www.lg.com/global/recycling

CATALÀ

Eliminació de l'aparell antic

- Aquest símbol d'un contenidor ratllat indica que els residus de productes elèctrics i electrònics (RAEE) s'han d'eliminar per separat de la resta de residus municipals.
- Els productes elèctrics antics poden contenir substàncies perilloses, de manera que l'eliminació correcta del vostre aparell antic ajudarà a prevenir possibles conseqüències negatives per al medi ambient i la salut humana. El vostre aparell antic pot contenir peces reutilitzables que es podrien utilitzar per reparar altres productes, i altres materials valuosos que es poden reciclar per conservar recursos limitats.
- Podeu portar el vostre aparell a la botiga on el va comprar, o bé posar-vos en contacte amb l'oficina de residus de la vostra administració local per tal d'obtenir informació sobre el vostre punt de recollida de RAEE autoritzat més proper. Per obtenir la informació més actualitzada del vostre país, consulteu www.lg.com/global/recycling.



- Du kan enten tage apparatet til den butik hvor du købte det, eller kontakte dit lokale affaldskontor angående oplysninger om det nærmeste, autoriserede WEEE-samlepunkt. Find de sidste nye oplysninger for dit land på www.lg.com/global/recycling

ČEŠTINA

Likvidace starého přístroje

- Tento symbol přeškrtnutého koše značí, že odpad z elektrických a elektronických výrobků (WEEE) je nutné likvidovat odděleně od linky komunálního odpadu.
- Staré elektrické výrobky mohou obsahovat nebezpečné látky, takže správná likvidace starých přístrojů pomůže zabránit potenciálním negativním důsledkům pro životní prostředí a lidské zdraví. Staré přístroje mohou obsahovat znovu použitelné díly, které lze použít k opravě dalších výrobků a další cenné materiály, které lze recyklovat a šetřit tak omezené zdroje.
- Spotřebič můžete zanechat buď do obchodu, kde jste ho zakoupili nebo se obrátit na místní správu komunálních odpadů, kde získáte podrobné informace o autorizovaném sběrném místě WEEE. Pro poslední aktuální informace z vaší země si prosím prostudujte web www.lg.com/global/recycling

DANSK

Bortskaffelse af dit gamle apparat

- Dette symbol med en affaldsspand med kryds over angiver at elektrisk og elektronisk affald (WEEE) skal bortskaffes og genbruges korrekt, adskilt fra kommunens husholdningsaffald.
- Gamle elektriske produkter kan indeholde farlige stoffer, så når du bortskaffer dit gamle apparat på korrekt vis, hjælper du med at forhindre mulige negative konsekvenser for miljø og mennesker. Dit gamle apparat kan indeholde dele som kan genbruges, fx til at reparere andre produkter, eller værdifulde materialer som kan genbruges og derved begrænse spild af værdifulde ressourcer.



DEUTSCH

Entsorgung Ihrer Altgeräte

- Das durchgestrichene Symbol eines fahrbaren Abfallbehälters weist darauf hin, dass Elektro- und Elektronik-Produkte (WEEE) getrennt vom Hausmüll entsorgt werden müssen. Bitte entsorgen Sie Altgeräte getrennt von anderem Abfall und bringen Sie diese zu einer ausgewiesenen Sammelstelle für das Recycling von elektrischen und elektronischen Geräten. Falls die Geräte Batterien oder Lampen enthalten, die vom Endverbraucher ohne Beschädigung leicht entnommen werden können, trennen Sie diese bitte vor der Entsorgung von den Hauptgeräten, es sei denn, Sie möchten, dass die alten Geräte wiederverwendet werden (alte Batterien und Lampen werden getrennt gesammelt). Bitte beachten Sie auch, dass Sie persönlich dafür verantwortlich sind, personenbezogene Daten auf dem Gerät zu löschen, bevor Sie Ihre Geräte entsorgen.
- Alte elektrische Produkte können gefährliche Substanzen enthalten, die eine korrekte Entsorgung dieser Altgeräte erforderlich machen, um schädliche Auswirkungen auf die Umwelt und die menschliche Gesundheit zu vermeiden. Ihre ausgedienten Geräte können wiederverwendbare Teile enthalten, mit denen möglicherweise andere Produkte repariert werden können, aber auch sonstige wertvolle Materialien enthalten, die zur Schonung knapper Ressourcen recycelt werden können.
- Sie können Ihr Gerät entweder in den Laden zurückbringen, in dem Sie das Produkt ursprünglich erworben haben oder Sie kontaktieren Ihre Gemeindeabfallstelle für Informationen über die nächstgelegene autorisierte WEEE Sammelstelle. Bitte beachten Sie, dass einige* Vertrieber verpflichtet sind :
 - bei der Abgabe eines neuen Elektro- oder Elektronikgerätes an einen Endnutzer ein Altgerät des Endnutzers der gleichen Geräteart unentgeltlich zurückzunehmen, und
- Altgeräte, die in keiner äußeren Abmessung größer als 25 Zentimeter sind, im Einzelhandelsgeschäft oder in unmittelbarer Nähe hierzu unentgeltlich zurückzunehmen; Wenn Offline oder Online Händler Neugeräte an Privathaushalte liefern, sind sie verpflichtet, Altgeräte direkt bei diesen abzuholen oder Rückgabemöglichkeiten in zumutbarer Entfernung anzubieten. Daher empfehlen wir Ihnen sich für weitere Informationen an Ihren Händler zu wenden.
- LG Electronic Deutschland GmbH ist ordnungsgemäß als Hersteller in Deutschland registriert. Damit trägt LG deutschlandweit zur Sammlung von Elektro- und Elektronik-Altgeräten bei, die Sie in kommunalen Getrennsammelstellen abgeben. Die aktuellsten Informationen finden Sie unter: www.lg.com/global/recycling oder <https://www.lg.com/de/support/altgeraete-rueckgabe>.
 - * Vertrieber mit einer Verkaufsfläche für Elektro- und Elektronikgeräte von mindestens 400 Quadratmetern sowie Vertrieber von Lebensmitteln mit einer Gesamtverkaufsfläche von mindestens 800 Quadratmetern, die Elektro- und Elektronikgeräte anbieten



ΕΛΛΗΝΙΚΆ

Απόρριψη της παλιάς σας συσκευής

- Αυτό το διαγραμμένο σύμβολο του τροχοφόρου κάδου υποδεικνύει ότι τα απόβλητα ηλεκτρικών και ηλεκτρονικών εξοπλισμών (ΑΗΗΕ) πρέπει να απορρίπτονται χωριστά από τα γενικά οικιακά απορρίμματα.
- Τα παλιά ηλεκτρικά προϊόντα μπορεί να περιέχουν επικίνδυνες ουσίες και ως εκ τούτου η σωστή απόρριψη της παλιάς σας συσκευής αποτρέπει ενδεχόμενες αρνητικές συνέπειες για το περιβάλλον και την ανθρώπινη υγεία. Η παλιά σας συσκευή μπορεί να περιέχει επαναχρησιμοποιήσιμα ανταλλακτικά που θα μπορούσαν να χρησιμοποιηθούν για την επισκευή άλλων προϊόντων, καθώς και άλλα υλικά αξίας που μπορούν να ανακυκλωθούν για εξοικονόμηση των περιορισμένων φυσικών πόρων.
- Μπορείτε να πάτε τη συσκευή σας, είτε στο κατάστημα από το οποίο αγοράσατε το προϊόν, ή να επικοινωνήσετε με το τοπικό γραφείο απορριμμάτων για λεπτομέρειες σχετικά με το πλησιέστερο εγκεκριμένο σημείο συλλογής ΑΗΗΕ (Απόβλητα Ηλεκτρικών και Ηλεκτρονικών Εξοπλισμών). Για τις πιο πρόσφατες πληροφορίες για τη χώρα σας επισκεφθείτε τη διεύθυνση www.lg.com/global/recycling

ESPAÑOL

Símbolo para marcar AEE

- El símbolo del contenedor de basura tachado con un aspa indica que la recogida separada de aparatos eléctricos y electrónicos (AEE) debe realizarse de manera separada.

- Los productos eléctricos antiguos pueden contener sustancias peligrosas de modo que la correcta eliminación del antiguo aparato ayudará a evitar posibles consecuencias negativas para el medio ambiente y para la salud humana. El antiguo aparato puede contener piezas reutilizables que podrían utilizarse para reparar otros productos y otros materiales valiosos que pueden reciclarse para conservar los recursos limitados.
- Este producto contiene pilas y/o acumuladores. Siempre que no sea necesaria la intervención de un profesional cualificado para ello, y antes del depósito final del producto en las instalaciones de recogida selectiva, usted debe extraer las pilas y acumuladores de forma segura y separadamente para su adecuada gestión.
- Puede llevar el aparato a cualquiera de los centros autorizados para su recogida. Para obtener la información más actualizada para su país por favor visite www.lg.com/global/recycling

EESTI

Vana seadme hävitamine

- Lääbikriipsutatud ristiga prügikasti sümbol tähendab, et elektri- ja elektroonikaseadmete (WEEE) jäätmed tuleb kõrvaldada olmeprügist eraldi.
- Vanad elektriseadmed võivad sisaldada ohtlikke koostisosi, seega aitab prügi nõuetekohane hävitamine vältida võimalikku negatiivset mõju loodusele ja inimeste tervisele. Teie kasutatud seade võib sisaldada taaskasutatavaid osi, millega saab parandada teisi seadmeid ning muid väärtuslikke materjale, mida saab taaskasutada, et säilitada piiratud ressursse.
- Saate viia oma seadme kas kauplusse, kust see on ostetud või võtta ühendust kohaliku prügiveo ettevõttega, et saada lisainfot oma lähima WEEE jäätmete kogumiskoha kohta. Kõige ajakohasemat infot oma riigi kohta vaadake www.lg.com/global/recycling



SUOMI

Vanhan laitteesi hävittäminen

- Tämä yliristitettu jäteastian merkki ilmaisee, että sähkö- ja elektronikkalaitteiden jätteet (WEEE) tulee pitää erillään kotitalousjätteestä ja viedä kunnalliseen kierrätyskeskukseen.
- Vanhat sähkötuotteet voivat pitää sisällään vaarallisia aineita, joten loppuun käytetyn laitteen oikea hävittäminen ehkäisee ympäristö- ja terveyshaittoja. Vanha laitteesi saattaa pitää sisällään uudelleen käytettäviä osia, joita voidaan käyttää korjaamaan muita tuotteita, sekä arvokkaita materiaaleja, joita voidaan kierrättää rajoitettujen resurssien säästämiseksi.
- Voit viedä laitteesi joko liikkeeseen, josta hankit tuotteen, tai ottaa yhteyttä paikallishallintosi ympäristötoimistoon koskien lähintä valtuutettua WEEE -keräyspistettä. Kaikkein viimeisimmät tiedot koskien maatasi, ks. osoitteessa www.lg.com/global/recycling

FRANÇAIS

Recyclage de votre ancien appareil

- Ce symbole de poubelle barrée d'une croix indique que votre équipement électrique et électronique (EEE) ne doit pas être jeté avec les ordures ménagères. Il doit faire l'objet d'un tri et d'une collecte sélective séparée.
- Les équipements électriques que vous jetez peuvent contenir des substances dangereuses. Il est donc important de les jeter de façon appropriée afin d'éviter des impacts négatifs sur l'environnement et la santé humaine. L'équipement que vous jetez peut également contenir des pièces réutilisables pour la réparation d'autres produits ainsi que des matériaux précieux pouvant être recyclés pour préserver les ressources de la planète.

- Vous pouvez rapporter votre appareil au commerçant qui vous l'a vendu ou contacter votre collectivité locale pour connaître les points de collecte de votre EEE. Vous trouverez également des informations à jour concernant votre pays en allant sur www.quefairedemesdechets.fr

HRVATSKI

Zbrinjavanje starog uređaja

- Ovaj simbol prekrizene kante za smeće na kotačićima označava kako se otpadni električni i električni proizvodi (WEEE) moraju zbrinjavati odvojeno od komunalnog otpada.
- Dotrajali električni proizvodi mogu sadržavati opasne tvari stoga će ispravno zbrinjavanje vaših dotrajalih uređaja pomoći u sprječavanju potencijalnih negativnih posljedica na okoliš i ljudsko zdravlje. Vaš dotrajao uređaj može sadržavati dijelove koji se mogu ponovo iskoristiti za popravak drugih proizvoda te druge vrijedne materijale koji se mogu reciklirati i tako sačuvati ograničene resurse.
- Ovisno o razini smetnje / štete i dobi stavke, stari proizvodi mogu se popraviti za više radnog života koji će sprječiti izbjegli otpada. Proizvodi koji nisu prikladni za ponovnu uporabu može se reciklirati da se oporavim vrijedne resurse i pomoći da se smanji globalno potrošnju novih sirovina.
- Uređaj možete odnijeti u trgovinu u kojoj ste kupili proizvod ili možete kontaktirati ured za zbrinjavanje otpada kod vaših mjesnih nadležnih tijela te od njih saznati više informacija o najbližem ovlaštenom WEEE sabirnom centru. Za najnovije informacije iz svoje države pogledajte internetske stranice www.lg.com/global/recycling



MAGYAR

A régi készülék ártalmatlanítása

- A leselejtezett elektromos és elektronikai termékeket a háztartási hulladéktól elkülönítve kell begyűjteni, a jogszabályok által kijelölt módon és helyen.
- Régi készülékeinek megfelelő leselejtezése segíthet megelőzni az esetleges egészségre vagy környezetre ártalmas hatásokat.
- Ha további információra van szüksége régi készülékeinek leselejtezésével kapcsolatban, lépjen kapcsolatba velünk a szelektalok.hu oldalon ahol tájékoztatjuk Önt visszavételi, átvételi, gyűjtési és kezelési kötelezettségeinkről.

ITALIANO

Smaltimento delle apparecchiature obsolete

- Tutte le apparecchiature elettriche ed elettroniche, contrassegnate da questo simbolo ("bidone della spazzatura barrato da una croce"), devono essere raccolte e smaltite separatamente rispetto agli altri rifiuti urbani misti mediante impianti di raccolta specifici installati da enti pubblici o dalle autorità locali. Si ricorda che gli utenti finali domestici possono consegnare gratuitamente le apparecchiature elettriche ed elettroniche a fine vita presso il punto vendita all'atto dell'acquisto di una nuova apparecchiatura equivalente. Gli utenti finali domestici possono inoltre consegnare gratuitamente apparecchiature elettriche ed elettroniche di piccolissime dimensioni (non eccedenti i 25 cm) a fine vita direttamente presso un punto vendita a ciò abilitato, senza obbligo di acquistare una apparecchiatura nuova di tipo equivalente. Si prega di informarsi previamente presso il punto vendita prescelto circa tale ultima modalità di conferimento dell'apparecchiatura a fine vita.

- Il corretto smaltimento dell'unità obsoleta contribuisce a prevenire possibili conseguenze negative sulla salute degli individui e sull'ambiente. Una gestione responsabile del fine vita delle apparecchiature elettriche ed elettroniche da parte degli utenti contribuisce al riutilizzo, al riciclaggio ed al recupero sostenibile dei prodotti obsoleti e dei relativi materiali.
- Per informazioni più dettagliate sullo smaltimento delle apparecchiature obsolete, contattare l'ufficio del comune di residenza, il servizio di smaltimento rifiuti o il punto vendita in cui è stato acquistato il prodotto. (www.lg.com/global/recycling)

LIETUVIŲ

Seno prietaiso utilizavimas

- Išbrauktos šiukšlių dėžės simbolis rodo, kad elektros ir elektronikos įrangos atliekas (EE|A) reiktų utilizuoti atskirai nuo buitinių atliekų.
- Senoje elektrinėje įrangoje gali būti pavojingų medžiagų, taigi tinkamas seno prietaiso utilizavimas padės apsaugoti nuo galimų neigiamų pasekmių aplinkai ir žmonių sveikatai. Jūsų sename prietaise gali būti dalių, kurias galima panaudoti dar kartą taisant kitą įrangą, ir kitų vertingų medžiagų, kurias galima perdirbti siekiant tausoti ribotus išteklius.
- Savo prietaisą galite nugabenti į parduotuvę, kurioje jį įsigijote, arba kreipkitės į vietos valdžios atliekų tarnybą ir sužinokite, kur yra artimiausia EE|A surinkimo vieta. Norėdami gauti daugiau informacijos apie savo šalies reikalavimus, apsilankykite www.lg.com/global/recycling.



LATVIEŠU

Jūsu vecās ierīces likvidēšana

- Šis simbols – pārsvītrotā atkritumu tvertne uz riteņiem – norāda, ka elektrisko un elektronisko iekārtu atkritumi (EEIA) jāutilizē atsevišķi no sadzīves atkritumu plūsmas.
- Veci elektriskie izstrādājumi var saturēt bīstamas vielas, tādēļ jūsu vecās ierīces pareiza utilizācija palīdzēs novērst iespējamās negatīvās sekas videi un cilvēka veselībai. Jūsu vecā ierīce var saturēt vairākkārt izmantojamas detaļas, kuras var izmantot citu izstrādājumu remontam, un citus vērtīgus materiālus, kurus var pārstrādāt, tādējādi saglabājot ierobežotus resursus.
- Jūs varat aiznest ierīci vai nu uz veikalu, kurā šo izstrādājumu iegādājieties, vai sazināties ar vietējās pašvaldības atkritumu savākšanas iestādi un uzzināt sīkāku informāciju par tuvāko oficiālo EEIA savākšanas punktu. Jaunāko informāciju par savu valsti skatiet vietnē www.lg.com/global/recycling.

МАКЕДОНСКИ

Фрлање на вашиот стар апарат

- Сите електрични и електронски производи треба да се фрлат засебно од комуналниот отпад, односно во собирни капацитети назначени од страна на владата или локалните власти.
- Правилното фрлање на вашиот стар апарат ќе помогне да се спречат потенцијални негативни последици за околината и човековото здравје.
- За подетални информации за фрлањето на вашиот стар апарат, ступете во контакт со општинската служба за отстранување отпад или со продавницата од каде што сте го купиле производот.

NEDERLANDS

Verwijdering van uw oude apparaat

- Dit symbool van de doorgekruiste vuilnisbak geeft aan dat afgedankte elektrische en elektronische producten (WEEE) afzonderlijk van het huishoudelijke afval moeten worden verwijderd.
- Oude elektrische producten kunnen gevaarlijke stoffen bevatten, dus een juiste verwijdering van uw oude apparaat helpt bij het voorkomen van mogelijke negatieve gevolgen voor het milieu en de volksgezondheid. Uw oude apparaat kan herbruikbare onderdelen bevatten die kunnen worden gebruikt voor het repareren van andere producten, en andere waardevolle materialen die kunnen worden gerecycled voor het behoud van beperkte grondstoffen.
- U kunt uw apparaat meenemen naar de winkel waar u het product heeft gekocht, of u kunt contact opnemen met uw plaatselijke afvalverwerking instantie voor de gegevens van uw dichtstbijzijnde geautoriseerde WEEE-verzamelpunt. Voor de meest recente informatie voor uw land verwijzen wij u naar www.lg.com/global/recycling

NORSK

Avhending av gamle apparater

- Dette symbolet av en utkrysset avfallsdunk indikerer at kassert elektronikk og elektroniske produkter (WEEE) skal kastes separat fra husholdningsavfall og leveres til den kommunale resirkuleringen.
- Gamle elektriske produkter kan inneholde farlige stoffer, så korrekt avfallshåndtering av det gamle apparatet bidrar til å hindre potensielt negative konsekvenser for miljøet og andres helse. Gamle apparater kan inneholde gjenbrukbare deler som kan brukes til å reparere andre produkter og andre verdifulle materialer som kan resirkuleres for å bevare begrensede ressurser.
- Du kan bringe apparatet enten til butikken der du kjøpte produktet, eller ta kontakt med den lokale myndighetens avfallskontor for informasjon om nærmeste autoriserte innsamlingspunkt for el-avfall (WEEE-avfall). For den mest oppdaterte informasjonen for ditt land, gå til www.lg.com/global/recycling.



POLSKI

Utylizacja starego urządzenia

- Symbol przekreślonego pojemnika na odpady na kółkach oznacza, że produkty elektryczne lub elektroniczne (WEEE) należy zutylizować poza obiegiem odpadów komunalnych.
- Stare produkty elektroniczne mogą zawierać niebezpieczne substancje. Właściwa utylizacja starego urządzenia pozwoli uniknąć potencjalnych negatywnych skutków dla środowiska i zdrowia. Stare urządzenie może zawierać części wielokrotnego użytku, które mogą zostać wykorzystane do naprawy innych produktów lub inne wartościowe materiały, które można przetworzyć, aby oszczędzać zasoby naturalne.
- Urządzenie można oddać do sklepu, w którym zostało kupione lub skontaktować się z lokalnym urzędem gospodarki odpadami, aby uzyskać informacje o najbliższym punkcie zbiórki WEEE. Aby uzyskać aktualne informacje z zakresu gospodarki odpadami obowiązującej w danym kraju, należy odwiedzić stronę <http://www.lg.com/global/sustainability/environment/take-back-recycling/global-network-europe> (plik PDF : "For more information about how to recycle LG products in your country").

PORTUGUÊS

Eliminação do seu aparelho usado

- Este símbolo de um caixote do lixo com rodas e linhas cruzadas sobrepostas indica que os resíduos de produtos elétricos e eletrônicos (REEE) devem ser eliminados separadamente do lixo doméstico.

- Os produtos elétricos usados podem conter substâncias perigosas, pelo que, a eliminação correta do seu aparelho usado pode contribuir para evitar potenciais consequências negativas para o ambiente e saúde humana. O seu aparelho usado pode conter peças reutilizáveis que podem ser usadas para reparar outros produtos e outros materiais úteis que podem ser reciclados para preservar os recursos limitados.
- Pode levar o seu aparelho à loja onde o adquiriu, ou contactar a sua entidade local de recolha e tratamento de resíduos para obter mais informações relativas ao ponto de recolha de REEE autorizado mais próximo. Para obter informações mais atualizadas relativas ao seu país, visite www.lg.com/global/recycling

ROMÂNĂ

Eliminarea aparatului vechi

- Simbolul de pubeleă indică faptul că deșeurile de echipamente electrice și electronice (DEEE) trebuie eliminate separat de celelalte deșeuri.
- Produsele electrice și electronice vechi conțin substanțe periculoase. Astfel, prin eliminarea corespunzătoare veți contribui la prevenirea deteriorării mediului înconjurător și al sănătății umane. Este posibil ca dispozitivul dvs. vechi să conțină piese componente care pot fi folosite pentru repararea altor produse sau materiale importante ce pot fi reciclate în scopul economisirii resurselor limitate.
- Dispozitivul vechi poate fi returnat magazinului de unde a fost achiziționat sau puteți contacta firma responsabilă pentru eliminarea deșeurilor în scopul aflării locației unității autorizate pentru reciclarea deșeurilor electrice și electronice (WEEE). Pentru informații mereu actualizate și referitoare la țara dvs. vă rugăm să vizitați pagina web www.lg.com/global/recycling.



SLOVENČINA

Zneškodovanje starého spotrebiča

- Tento symbol prečiarknutého odpadkového koša na koleskach znamená, že odpad z elektrických a elektronických zariadení (WEEE) musí byť zneškodnený samostatne od komunálneho odpadu.
- Staré elektrické produkty môžu obsahovať nebezpečné latky, preto správne zneškodnenie vášho starého spotrebiča pomôže zabrániť potenciálnym negatívnym dopadom na prostredie a ľudské zdravie. Váš starý spotrebič môže obsahovať diely, ktoré možno opätovne použiť na opravu iných produktov, a iné cenné materiály, ktoré možno recyklovať s cieľom chrániť obmedzené zdroje.
- Svoj spotrebič môžete zaniest' do predajne, kde ste produkt zakúpili, alebo sa môžete obrátiť na oddelenie odpadov miestnej samosprávy a požiadať o informácie o najbližšom zbernom mieste odpadu z elektrických a elektronických zariadení (WEEE). Najnovšie informácie platné pre vašu krajinu nájdete na stránke www.lg.com/global/recycling

SLOVENŠČINA

Odstranjevanje vaše stare naprave

- Prečrtan symbol smetnjaka opozarja, da je treba odpadne električne in elektronske izdelke (OEEI) odstranjevati ločeno od ostalih komunalnih odpadkov.
- Odpadni električni izdelki lahko vsebujejo nevarne snovi, zato s pravilnim odstranjevanjem stare naprave prispevate k preprečevanju morebitnih negativnih vplivov na okolje in zdravje ljudi. Vaša stara naprava lahko vsebuje dele, ki jih je mogoče uporabiti za popravilo drugih izdelkov, in druge dragocene materiale, ki jih je mogoče reciklirati in s tem ohraniti omejene vire.

- Svojo napravo lahko odnesete v trgovino, kjer ste jo kupili, ali pa se glede podrobnosti o najbližjem pooblaščenem zbirnem mestu za odpadno električno in elektronsko opremo obrnite na lokalno komunalno podjetje. Za najnovejše informacije za svojo državo si oglejte www.lg.com/global/recycling.

SHQIP

Hedhja e pajisjes suaj të vjetër

- Të gjitha produktet elektrike dhe elektronike duhet të hidhen veçmas nga mbetjet e bashkisë përmes pikave të grumbullimit të caktuara nga qeveria ose autoritetet vendase.
- Hedhja e duhur e pajisjes suaj të vjetër do të ndihmojë në parandalimin e pasojave të mundshme negative për mjedisin dhe shëndetin e njeriut.
- Për informacione më të hollësishme rreth hedhjes të pajisjes suaj të vjetër, ju lutem kontaktoni zyrën e qytetit, shërbimin për hedhjen e mbeturinave ose dyqanin ku e keni blerë produktin.



SRPSKI

Odlaganje starog aparata

- Ovaj simbol precrtnana kanta za smeće pokazuje da električni i elektronski otpad (WEEE) treba da se odlaže odvojeno od običnog komunalnog otpada.
- Stari električni aparati mogu da sadrže otrovne supstance, tako da će pravilno odlaganje Vašeg starog aparata pomoći sprečavanju pojave negativnih posledica po životnu sredinu i zdravlje ljudi. Vaš stari aparat može da sadrži delove za višekratnu upotrebu koji se mogu koristiti za zamenu drugih proizvoda i druge vredne materijale koji se mogu reciklirati radi očuvanja ograničenih resursa.
- Vaš aparat možete da odnesete u radnju gde ste ga kupili ili da kontaktirate lokalnu vladinu kancelariju za otpad kako biste dobili informaciju o najbližoj autorizovanoj WEEE stanici za odlaganje ovog otpada. Za najnovije informacije za Vašu zemlju, molimo Vas da pogledate web stranicu www.lg.com/global/recycling.

SVENSKA

Bortskaffning av den gamla produkten

- Den överkorsade soptunnesymbolen indikerar att elektroniskt och elektriskt avfall (WEEE) ska sorteras separat från hushållsavfallet och lämnas in till en av kommunen anvisad plats för återvinning.
- Kasserade elektroniska och elektriska produkter kan innehålla farliga substanser, korrekt avfallshantering av produkten förhindrar negativa konsekvenser för miljön och den mänskliga hälsan. Din gamla produkt kan även innehålla återanvändningsbara delar som kan användas för att reparera andra produkter samt innehålla värdefulla ämnen som kan återvinnas för att spara jordens resurser.
- Du kan ta din gamla produkt till butiken där du köpte den eller kontakta din kommun för information om närmaste WEEE-uppsamlingsställe. För att få den senaste informationen för ditt land, gå till www.lg.com/global/recycling



FR

**Cet appareil
et ses accessoires
se recyclent**

REPRISE
À LA LIVRAISON



OU

À DÉPOSER
EN MAGASIN



OU

À DÉPOSER
EN DÉCHÈTERIE



Points de collecte sur www.quefairedemesdechets.fr
Privilégiez la réparation ou le don de votre appareil !

Muistiinpanoja

