



사용 설명서

로봇 청소기

제품을 사용하기 전에 '안전을 위한 주의 사항'을 반드시 읽고 정확하게 사용하십시오.
본 설명서는 제품을 사용하는 사람이 언제든지 볼 수 있는 장소에 보관하십시오.
제품 보증서는 본 설명서에 포함되어 있습니다.
본 제품은 청소를 위한 가정용이므로 **상업용, 실험용, 산업용** 등으로 사용을 금지합니다.



자세한 사용 방법은 LG 홈페이지 또는 스마트기기로 확인할 수 있습니다.

차 례

본 설명서는 공용으로 제작되어 구입한 제품과 다른 이미지나 내용이 포함되어 있을 수 있습니다.

본 설명서는 회사 사정에 따라 변경될 수 있습니다.

안전을 위한 주의 사항	04
제품 구성	11
구성품	11
각부 명칭 및 기능	12
준비하기	18
충전대 설치하기	18
충전하기	18
리모컨 건전지 장착하기	20
현재 시간 설정하기	20
걸레 장착하기	21
사용하기	22
사용 전 알아두기	22
청소 모드 사용하기	24
수동 모드 사용하기	26
지정 영역 모드 사용하기	26
보조 모드 사용하기	27
예약 모드 사용하기	28
관리하기	30
청소하기	30
바닥면 회전솔 청소	32
스마트 진단 기능 사용하기	35
소프트웨어 업데이트하기	36
고장 신고 전 확인 사항	38
[KS-B-IEC 62929]	
청소성능 Test를 위한 로봇 설정	40
제품 보증서	41
소비자 분쟁해결 기준 안내	42

고객 서비스에 대하여.....	43
고객의 권리	43
유상 서비스(고객의 비용 부담)에 대한 책임	43
폐가전 처리 절차.....	44
신규 제품 구입 시	44
단순 폐기 시	44
오픈 소스 라이선스 안내	44
배터리 규격 안내.....	44
배터리 종류.....	44
정격 사양	44
청소시간.....	44
충전시간.....	44

안전을 위한 주의 사항

다음에 표기되어 있는 안전 관련한 주의 사항들은 제품을 안전하고 정확하게 사용하여 예기치 못한 위험이나 손해를 사전에 방지하기 위한 것입니다.

주의 사항은 ‘경고’와 ‘주의’의 두 가지로 구분되어 있으며, 의미는 다음과 같습니다.

⚠ 이 그림 기호는 위험을 끼칠 우려가 있는 사항과 조작에 대하여 주의를 환기시키기 위한 기호입니다. 이 기호가 있는 부분은 위험 발생을 피하기 위하여 주의 깊게 읽고 지시에 따라야 합니다.

⚠ 경고 - 지시 사항을 위반할 경우 심각한 상해나 사망에 이를 가능성이 있는 경우를 나타냅니다.

⚠ 주의 - 지시 사항을 위반할 경우 경미한 상해나 제품 손상의 가능성이 있는 경우를 나타냅니다.

이 기기는 가정용(B급) 전자파 적합기기로서 주로 가정에서 사용하는 것을 목적으로 하며, 모든 지역에서 사용할 수 있습니다.

⚠ 경고

설치 관련

물 또는 빗물이 튀는 곳이나 습기가 많은 곳에 설치하지 마십시오.

- 제품 충전 시 화재의 원인이 됩니다.
- 환기가 잘 되는 곳에 설치하십시오.

가연성 가스가 누설되는 곳이나 산업용 기름, 금속성 먼지가 많은 곳에 제품을 설치하지 마십시오.

- 제품 고장 또는 손상의 원인이 됩니다.

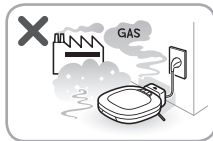

전원 관련

본 제품은 220 V 전용입니다. 사용 전 반드시 공급되는 전압을 확인하십시오.

- 제품 고장 또는 누전 시 감전의 원인이 됩니다.

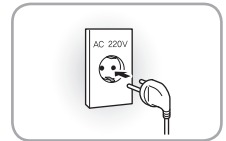

전원선을 무리하게 구부리거나 무거운 물건에 눌러 손상되지 않도록 주의하십시오.

- 전원선이 손상되어 감전 또는 상해의 원인이 됩니다.

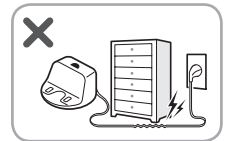

전원 플러그를 하나의 콘센트에 여러 개 동시에 사용하지 말고 반드시 15 A 용량 이상의 콘센트를 사용하십시오.

- 콘센트의 이상 발열로 화재의 원인이 됩니다.
- 차단기가 작동하여 전원이 꺼질 수 있습니다.

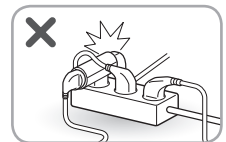

전원 플러그를 젖은 손으로 만지지 마십시오.

- 감전 또는 상해의 원인이 됩니다.



제품 사용 또는 제품 청소시 충전대 전원선을 정리하십시오.

- 전원선이 제품에 감겨 제품 고장 또는 코드 단선이 되어 감전 또는 상해의 원인이 됩니다.

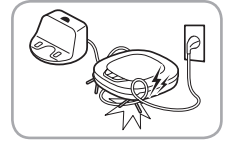

전원 플러그에 먼지, 물 등이 묻어 있으면 마른 수건으로 닦아내십시오.

- 감전, 쇼크, 발화의 원인이 됩니다.



전원 플러그를 뺄 때는 전원선을 당기지 말고 반드시 전원 플러그를 잡고 빼십시오.

- 전원선이 손상되어 감전 또는 화재의 원인이 됩니다.



전원선 또는 전원 플러그가 손상되었거나, 전원 콘센트의 구멍이 헐거울 때는 사용을 중단하고 LG전자 서비스 센터로 연락하십시오.

- 감전 또는 화재의 원인이 됩니다.

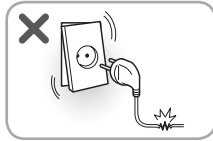

충전대를 청소하거나 손질할 때는 전원 플러그를 빼십시오.

- 감전 또는 상해의 원인이 됩니다.

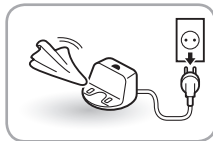

제품을 오랫동안 사용하지 않을 경우에는 전원 플러그를 빼십시오.

- 감전, 누전, 화재의 원인이 됩니다.

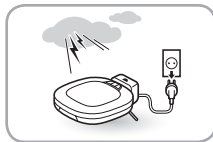

사용 관련

사람 또는 애완동물이 자고 있거나 누워있는 공간에서 제품을 사용하지 마십시오.

- 회전술에 머리카락, 손, 옷자락 등이 끼어 상해의 원인이 됩니다.



제품 사용 시 바닥에 있는 전선 또는 끈 등을 치우십시오.

- 끈이 제품에 감겨 제품 고장 또는 코드 단선의 원인이 됩니다.

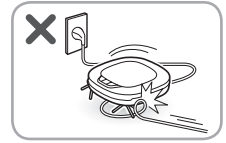

사람 또는 애완동물이 제품 위에 올라가거나 제품을 가지고 놀지 않도록 주의하십시오.

- 상해 또는 제품 손상의 원인이 됩니다.



LG전자 서비스 센터의 수리기사 이외에는 제품을 분해, 수리, 개조하지 마십시오.

- 감전, 상해, 화재의 원인이 됩니다.



제품 사용 또는 제품 청소시 회전술이나 바퀴에 손, 발, 머리카락, 옷자락 등이 끼이지 않도록 주의하십시오.

- 상해 또는 제품 손상의 원인이 됩니다.

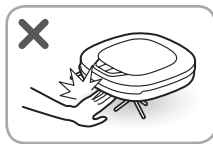

본 제품의 배터리와 충전대를 다른 제품에 절대로 사용하지 마십시오.

- 제품 고장 또는 화재의 원인이 됩니다.

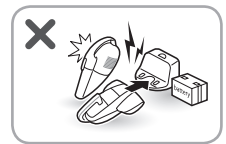

제품이 떨어질 수 있는 장소(가구 위, 난간, 계단 등)에서 제품을 사용하지 마십시오.

- 상해 또는 제품 손상의 원인이 됩니다.

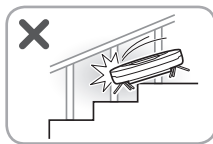

배터리를 임의로 분리하거나 분해하지 마십시오.

- 감전, 상해, 화재의 원인이 됩니다.

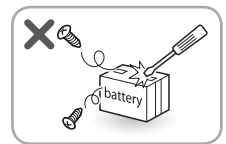

제품 사용 시 제품이 화분과 같이 깨지기 쉬운 물품이나 촛불 등에 부딪히지 않도록 주의하십시오.

- 물품 손상, 제품 손상, 화재의 원인이 됩니다.
- 청소 전 바닥에 있는 물품들을 정리하십시오.

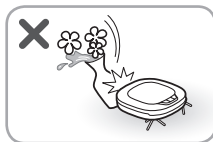

배터리에 열 또는 충격을 가하지 마십시오.

- 감전, 상해, 화재의 원인이 됩니다.

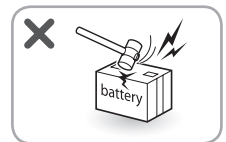

제품이나 충전대에 있는 구멍 또는 틈새로 송곳과 같은 날카로운 금속물을 넣지 마십시오.

- 감전 또는 상해의 원인이 됩니다.

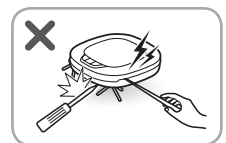

제품 내부에 물, 음료수, 세제 등이 들어가지 않도록 주의하십시오.

- 감전 또는 상해의 원인이 됩니다.



흡입구 또는 배기구를 막은 상태로 사용하지 마십시오.

- 과열로 인한 제품 고장 또는 화재의 원인이 됩니다.



가연성 물질(가솔린, 시너 등), 계면활성제(세제, 목욕 용품 등)를 제품에 뿌리지 마십시오.

- 제품 고장 또는 화재의 원인이 됩니다.



제품 충전 시 제품에서 연기가 나면 즉시 전원 플러그를 뺀 후 LG전자 서비스 센터로 연락하십시오.

- 감전 또는 화재의 원인이 됩니다.

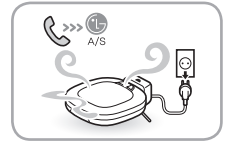

가스(프로판, 도시가스 등)가 셀 때는 제품이나 전원 플러그를 건드리지 말고 즉시 환기시키십시오.

- 불꽃이 튀어 폭발, 화재, 상해의 원인이 됩니다.



제품(특히 배터리)을 열, 화기, 직사 광선에 노출하지 마십시오.

- 감전, 폭발, 화재의 원인이 됩니다.

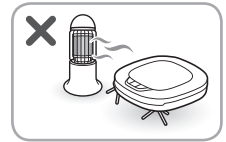

화기 또는 가연성 물질(에테르, 벤젠, 알코올, 약품, LP가스, 가연성 스프레이, 살충제, 방향제, 화장품 등)을 제품 근처에서 사용하거나 보관하지 마십시오.

- 제품 고장 또는 화재의 원인이 됩니다.



직사광선이 비치는 차량 내부에는 제품 또는 배터리를 보관하지 마십시오.

- 화재 또는 폭발의 원인이 됩니다.

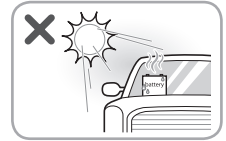

액체(물, 음료수 등), 금속(칼날, 핀 등), 가연성 물질, 계면활성제, 유리 조각 등을 청소하지 마십시오.

- 제품 고장 또는 화재의 원인이 됩니다.
- 제품 내부에 액체, 금속, 유리, 불씨 등이 들어간 경우에는 즉시 전원을 끄고 LG전자 서비스 센터로 연락하십시오.



배터리에서 액체가 새어 나올 경우에는 피부나 눈에 닿지 않도록 주의하십시오.

- 실명 또는 화상의 원인이 됩니다.
- 액체가 닿은 부위에 이상이 생긴 경우에는 충분한 양의 물로 씻고 의사의 처방에 따르십시오.

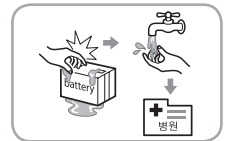

폐기 관련

포장재(비닐, 스티로폼 등)는 어린이가 손대지 않도록 폐기하십시오.

- 포장재에 의한 질식의 원인이 됩니다.



⚠ 주의

사용 관련

제품 사용 시 시멘트와 같은 미세 먼지를 청소하지 마십시오.

- 제품 고장의 원인이 됩니다.



경사가 있는 바닥에서 사용하지 마십시오.

- 이상 작동 또는 제품 고장의 원인이 됩니다.

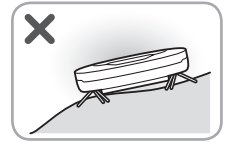

제품 사용시 제품 위에 물건을 올려놓지 마십시오.

- 물품 또는 제품 손상의 원인이 됩니다.

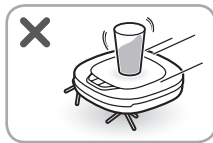

제품 사용 전 먼지통 덮개가 덮여 있는지 반드시 확인하십시오.

- 제품 손상의 원인이 됩니다.



제품 사용 시 제품에 물건을 매달지 마십시오.

- 물품 또는 제품 손상의 원인이 됩니다.

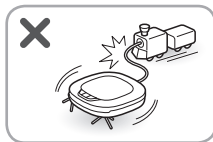

제품 사용 전 제품에 필터가 장착되어 있는지 반드시 확인하십시오.

- 제품 고장의 원인이 됩니다.

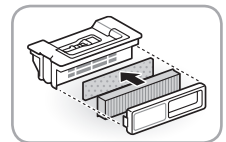

제품에 충격을 가하거나 제품을 떨어뜨리지 않도록 주의하십시오.

- 상해 또는 제품 손상의 원인이 됩니다.

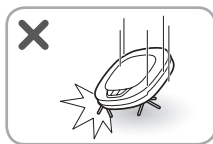

제품을 실외에서 사용하지 마십시오.

- 제품 고장의 원인이 됩니다.

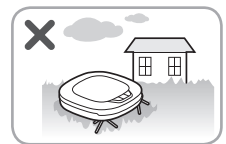

로봇 청소기를 강제로 밀거나 당기지 마십시오.

- 제품 고장의 원인이 됩니다.



제품을 저온(-5 °C 이하)에서 오랫동안 보관하지 마십시오.

- 제품 고장의 원인이 됩니다.

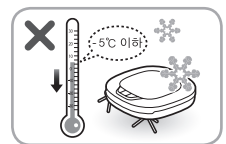

제품 사용 전 바닥에 있는 액체 (물, 기름 등), 애완동물의 배설물 등을 닦으십시오.

- 액체나 배설물 등으로 인한 바닥 오염의 원인이 됩니다.



휘발성 용제 또는 유기 용제(시너, 솔벤트, 아세톤 등)를 사용하여 제품을 닦지 마십시오.

- 제품 손상의 원인이 됩니다.
- 부드러운 천을 사용하여 제품을 닦으십시오.



제품 사용 시 제품이 사람이나 애완동물과 부딪히지 않도록 주의하십시오.

- 제품에 부딪혀 상해의 원인이 됩니다.

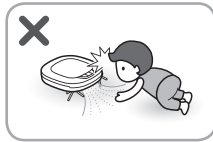

제품을 발로 차지 마십시오.

- 제품 고장의 원인이 됩니다.



제품 구성

구성품

• 로봇 청소기의 모델에 따라 구성품이 달라질 수 있습니다.

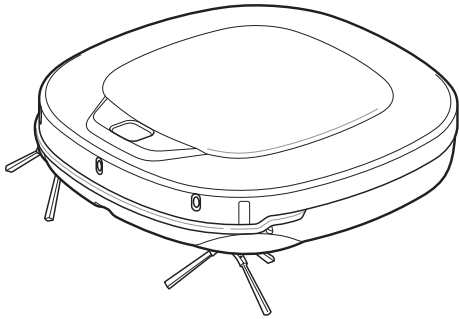

로봇 청소기

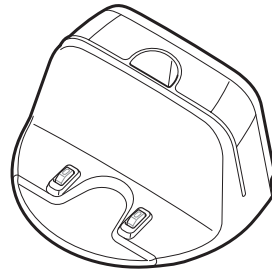

충전대

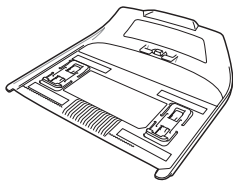

걸레판



리모컨

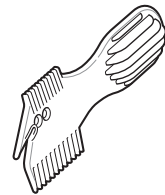

청소용 도구

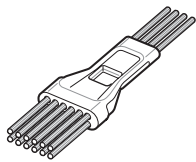

청소용 솔(먼지통에 포함)

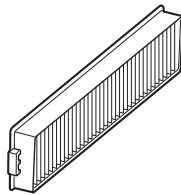

먼지통 필터(예비품)

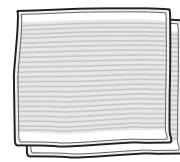

극세사 걸레(2개)

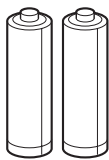

리모컨 건전지(AAA형, 2개)

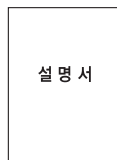

설명서

각부 명칭 및 기능

로봇 청소기 외부(윗면)

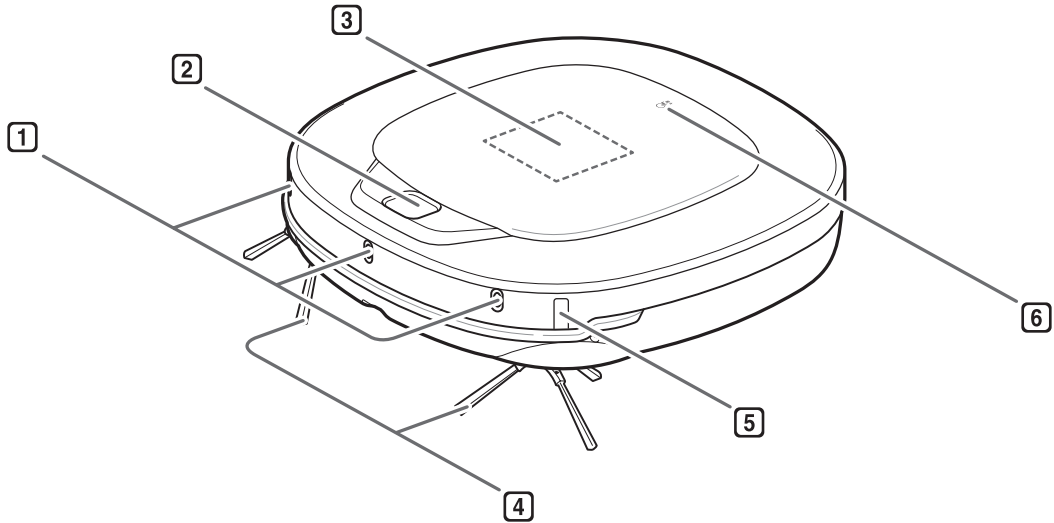

① 초음파 센서

로봇 청소기가 부딪히지 않도록 로봇 청소기의 앞에 있는 장애물을 감지합니다.

② 상부 카메라 센서

로봇 청소기 위쪽 공간의 모습을 촬영하고 기억합니다. 촬영한 이미지는 로봇 청소기의 현재 위치를 파악하는 기준이 됩니다.

③ 조작부 및 상태 표시부

로봇 청소기의 조작 버튼과 현재 상태가 표시됩니다.

④ 측면 회전솔

벽과 바닥 사이의 모서리와 같이 청소하기 어려운 부분에 있는 먼지를 쓸어냅니다.

⑤ 장애물 감지 센서

로봇 청소기가 부딪히지 않도록 로봇 청소기의 측면에 있는 장애물을 감지합니다.

⑥ 먼지통 덮개 버튼(누름 버튼)

먼지통 덮개를 열 때 사용합니다.

로봇 청소기 외부(바닥면)

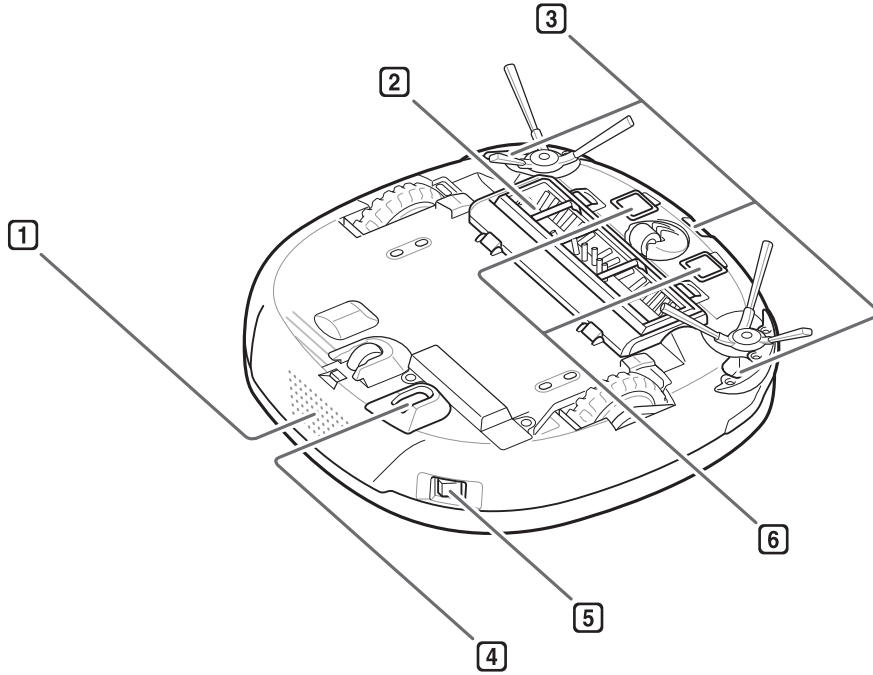

① 배기구

로봇 청소기의 내부로 들어온 공기를 밖으로 배출합니다.

② 흡입구 및 바닥면 회전솔

바닥에 있는 먼지를 흡입합니다.

③ 낭떠러지 감지 센서

로봇 청소기가 떨어지지 않도록 바닥면을 감지합니다.

④ 하부 카메라 센서

로봇 청소기 아래쪽 공간의 모습을 촬영합니다.
 • 모델에 따라 포함되지 않을 수 있습니다.

⑤ 주 전원 스위치

로봇 청소기의 주 전원을 켜거나 끌 때 사용합니다.

⑥ 충전 단자

로봇 청소기를 충전할 때 충전대와 연결되는 부분입니다.

먼지통

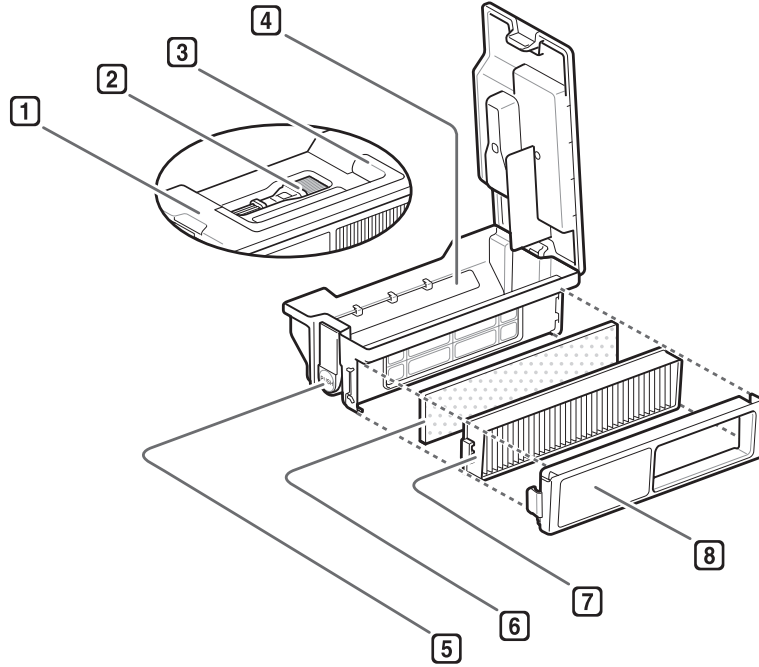

1 먼지통 뚜껑

흡입된 먼지가 빠져나가지 않도록 합니다.

2 청소용 솔

로봇 청소기를 청소할 때 사용합니다.

3 먼지통 손잡이

먼지통을 옮길 때 사용합니다.

4 흡입구 덮개

흡입된 먼지가 다시 밖으로 나가지 않도록 흡입구를 막아주는 부분입니다.

5 먼지통 뚜껑 버튼(PUSH 버튼)

먼지통 뚜껑을 열 때 사용합니다.

6 스펀지 필터

먼지가 배기구로 빠져나가지 않도록 합니다. 흡입력을 유지하기 위해 주기적으로 물로 씻어서 사용합니다.

7 필터

미세 먼지가 배기구로 빠져나가지 않도록 합니다. 흡입력을 유지하기 위해 주기적으로 털어서 사용합니다.

8 필터 덮개

먼지통에 조립되는 필터가 빠지지 않도록 고정하는 부분입니다.

조작부

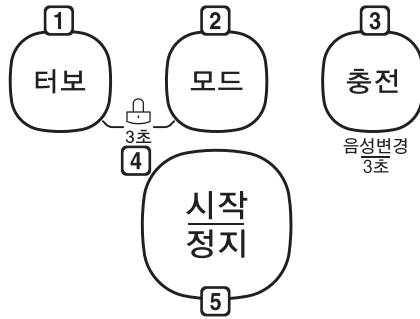

1 터보 버튼

터보 모드를 설정할 수 있습니다.

2 모드 버튼

청소 모드를 선택할 수 있습니다. 버튼을 누를 때마다 지그재그 모드(∩) > 꿈꿈 모드(ㄱ) > 집중 모드(◎) 순서로 반복됩니다.

3 충전 버튼

로봇 청소기를 충전할 수 있습니다. 충전 버튼을 누르면 로봇 청소기가 충전대로 이동한 후 충전을 시작합니다.

- 음성 변경 기능이 있는 모델은 충전 버튼을 3초 이상 눌러 음성 안내 목소리 또는 언어를 변경할 수 있습니다.

4 잠금 설정 버튼(🔒)

로봇 청소기의 버튼을 사용할 수 없도록 잠금 기능을 설정할 수 있습니다. 버튼 잠금 기능을 설정하거나 해제하려면 잠금 설정 버튼(터보 버튼과 모드 버튼)을 동시에 3초 이상 누르십시오.

5 시작/정지 버튼

로봇 청소기의 전원을 켜거나 끌 수 있습니다.

- 로봇 청소기의 전원이 켜져 있을 때에는 청소를 시작하거나 정지할 수 있습니다.

상태 표시부

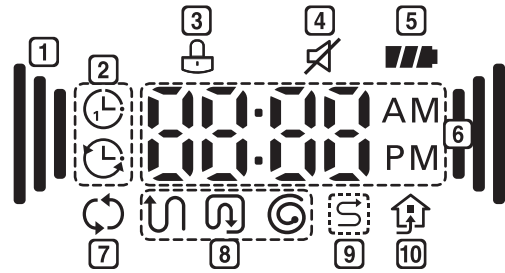

1 터보 모드 표시

터보 모드의 설정 상태가 표시됩니다.

2 예약 표시

예약 모드의 설정 상태가 표시됩니다.

- 한번 예약(🕒): 한번 예약이 설정된 경우 표시됩니다.
- 매일 예약(🕒): 매일 예약이 설정된 경우 표시됩니다.

3 버튼 잠금 표시

버튼 잠금 기능의 설정 상태가 표시됩니다.

4 음소거 표시

음소거 기능의 설정 상태가 표시됩니다.

5 배터리 잔량 표시

배터리에 남아 있는 전력량이 표시됩니다.

- 배터리 잔량은 남아 있는 전력량에 따라 3단계 (🔋 → 🔋 → 🔋)로 표시됩니다.
- 로봇 청소기가 충전이 필요한 경우에는 배터리 잔량이 한 칸만 표시된 상태로 깜빡입니다.
- 로봇 청소기가 충전 중인 경우에는 배터리 잔량 표시가 깜빡입니다.

6 현재 시간 및 예약 시간 표시

현재 시간과 인사말이 표시됩니다.

- 예약 모드가 설정된 경우에는 예약 시간을 확인할 수 있습니다.
- 로봇 청소기의 전원을 켤 때에는 멜로디와 함께 인사말(HI)을 확인할 수 있습니다.

7 반복 모드 표시

반복 모드의 설정 상태가 표시됩니다.

8 청소 모드 표시

현재 설정된 청소 모드가 표시됩니다.

- 지그재그 모드(∩): 지그재그 모드가 설정된 경우 표시됩니다.
- 꼼꼼 모드(㉿): 꼼꼼 모드가 설정된 경우 표시됩니다.
- 집중 모드(◎): 집중 모드가 설정된 경우 표시됩니다.

9 지정 영역 모드 표시

지정 영역 모드가 설정된 경우 표시됩니다.

10 충전대 탐색 표시

로봇 청소기가 충전대로 이동할 때 표시됩니다.

리모컨



1 전원 버튼

로봇 청소기의 전원을 켜거나 끌 수 있습니다.
(본체의 주전원 스위치가 켜져 있을 때만 작동합니다.)

2 모드변경 버튼

청소 모드를 선택할 수 있습니다. 버튼을 누를 때마다 지그재그 모드(∩) > 꼼꼼 모드(㉿) > 집중 모드(◎) 순서로 반복됩니다.

3 방향 버튼

로봇 청소기를 수동으로 조종할 수 있습니다.

- 상하(▲▼) 버튼: 로봇 청소기가 앞쪽 또는 뒤쪽으로 이동합니다.
- 좌우(◀▶) 버튼: 로봇 청소기가 왼쪽 또는 오른쪽으로 회전합니다.

4 반복청소 버튼

반복 모드를 설정할 수 있습니다.

5 예약(취소 3초) 버튼

청소 예약 시간을 설정하거나 확인할 수 있습니다.

⑥ 시간 설정 버튼

현재 시간을 설정할 수 있습니다.

⑦ 스마트진단 버튼

스마트 진단 기능을 시작할 수 있습니다.

⑧ 음소거 버튼

음성 안내가 나오지 않도록 음소거 기능을 설정할 수 있습니다.

⑨ 지정영역 버튼

지정 영역 모드(☺)를 설정할 수 있습니다.

⑩ 시작/정지 버튼(▶||)

청소를 시작하거나 중지할 수 있습니다.

- 현재 시간 또는 예약 모드를 설정할 때에는 설정을 저장한 후 완료할 수 있습니다.

⑪ 터보 버튼

터보 모드를 설정할 수 있습니다.

⑫ 충전 버튼

로봇 청소기를 충전할 수 있습니다. **충전** 버튼을 누르면 로봇 청소기가 충전대로 이동한 후 충전을 시작합니다.

주의

- 로봇 청소기를 뒤로 이동할 때에는 충돌 또는 추락에 주의하십시오. 상해 또는 제품 손상의 원인이 됩니다.

알아두기

- 삼파장 형광등과 같은 특정 형광등 주변에서는 리모컨이 정상적으로 작동하지 않을 수 있습니다.
- 로봇 청소기와 리모컨 사이의 거리가 멀어질 경우 리모컨이 정상적으로 작동하지 않을 수 있습니다. 로봇 청소기와 거리를 3 m 이내로 유지하십시오.
- 주전원 스위치가 켜져 있을 경우에는 리모컨으로 로봇 청소기의 전원을 켜거나 끌 수 있습니다.
- 여러 개의 리모컨 버튼을 동시에 누르면 리모컨이 정상적으로 작동하지 않을 수 있습니다.
- 리모컨을 사용하지 않을 때에는 충전대에 있는 리모컨 거치대에 보관할 수 있습니다.
- 모드변경, 지정영역, 시간설정 버튼을 사용하려면 로봇 청소기를 정지해야 합니다.

준비하기

충전대 설치하기

- 1 충전대를 설치할 장소를 선택하십시오.
 - 벽면 주위에 바닥이 평평한 장소
 - 충전대 주변(좌우 측: 1.5 m, 앞면: 2 m)에 장애물이 없는 장소

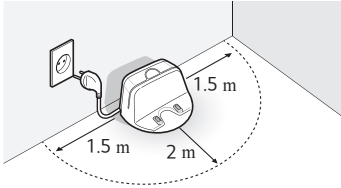

- 2 전원 플러그를 콘센트에 꽂으십시오.

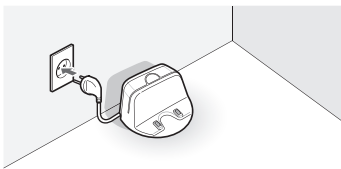

- 3 전원선을 정리하십시오.
 - 전원선을 충전대 뒷면에 있는 전원선 고정 고리에 감아 전원선의 길이를 조절할 수 있습니다.

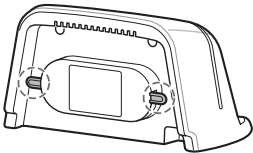

- 4 충전대를 벽면을 향해 밀어서 벽에 완전히 밀착시키십시오.

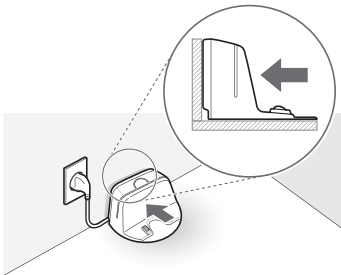

알아두기

- 제품을 사용할 때에는 충전대의 전원 플러그를 빼지 마십시오. 충전대에 전원이 공급되지 않으면 자동 충전 기능을 사용할 수 없습니다.
- 충전대를 보호하고 있는 비닐이 남아 있으면 로봇 청소기가 충전대를 찾기 어려울 수 있습니다.

충전하기

충전 시 알아두기

- 충전 단자에 이물질이 묻어 있으면 제품이 정상적으로 충전되지 않을 수 있습니다. 부드러운 천을 사용하여 청소하십시오.
- 배터리가 완전히 방전된 상태에서 충전이 완료될 때까지 약 3시간 정도 걸립니다.
- 충전 시간은 배터리의 상태에 따라 달라질 수 있습니다.
- 로봇 청소기의 주 전원 스위치가 꺼진 상태에서는 충전이 되지 않습니다.
- 충전대에서 청소를 시작하지 않거나 로봇 청소기를 직접 들어서 옮긴 경우에는 로봇 충전기가 충전대를 찾는 시간이 길어질 수 있습니다.

⚠ 경고

- 전원선을 충전대 뒷면에 있는 전원선 고정걸이에 감아 전원선의 길이를 조절하십시오. 전원선이 제품에 감겨 제품 고장 또는 코드 단선이 되어 감전 또는 상해의 원인이 됩니다.
- 충전 단자를 닦을 때에는 반드시 충전대의 전원 플러그를 빼십시오. 감전 또는 상해의 원인이 됩니다.

수동 충전

배터리가 완전히 방전된 경우

제품을 구입한 후 처음 사용하거나 배터리가 완전히 방전된 경우에는 수동으로 충전해야 합니다.

수동 충전 시 대기전력으로 충전됩니다.

청소를 수행하기 위해 전원을 켜주세요.

충전대 위에서 리모컨 전원을 이용하여 전원을 끌 경우 로봇이 충전상태를 재확인합니다.

- 1 제품의 뒷면에 있는 주 전원 스위치를 켜십시오.

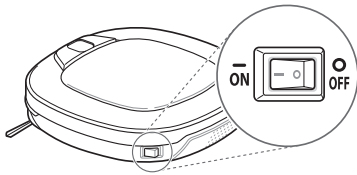

- 2 로봇 청소기의 앞쪽을 충전대로 향한 상태로 충전 단자 위에 올려놓으십시오. 배터리 충전 표시와 함께 충전이 시작됩니다.

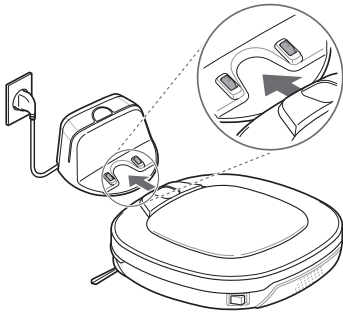

- 3 충전대 위에서 리모컨 전원을 이용하여 전원을 끌 경우 충전상태를 재확인합니다.

배터리가 완전히 방전되지 않은 경우

청소 중이거나 배터리가 완전히 방전되지 않은 경우에는 로봇 청소기 또는 리모컨의 **충전** 버튼을 눌러 충전할 수 있습니다.

- **충전** 버튼을 누르면 충전대를 탐색한다는 음성 안내가 나오고 자동으로 충전대를 찾아 이동합니다. 이동을 완료하면 충전이 시작됩니다.

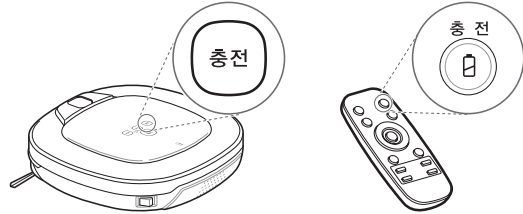

자동 충전

청소 도중 배터리가 부족하거나 청소가 끝나면 로봇 청소기가 자동으로 충전대로 이동한 후 충전을 시작합니다.

청소가 끝나지 않은 상태에서 자동으로 충전할 경우에는 현재 설정된 청소 모드가 깜빡입니다. 이 때 로봇 청소기의 충전이 끝나면 청소를 하지 않은 영역 중 가까운 곳으로 이동하여 청소를 계속합니다.

알아두기

- 충전이 끝난 후 청소를 계속하는 기능은 한 번만 적용됩니다.
- 자동 충전 중에도 로봇 청소기의 **시작/정지** 버튼 또는 리모컨의 **시작/정지(▶||)** 버튼을 눌러 청소를 계속 진행할 수 있습니다.
- 충전 도중 청소 모드를 변경한 경우에는 청소를 처음부터 다시 시작합니다.
- 전원이 켜진 상태에서 로봇 청소기가 충전대와 정면에서 약 10 cm 이내에 있을 경우에는 로봇 청소기가 자동으로 충전대로 이동한 후 충전을 시작합니다.

리모컨 건전지 장착하기

- 1 리모컨 뒷면의 후크(Hook) 부분을 누른 상태로 당겨 건전지 덮개를 여십시오.

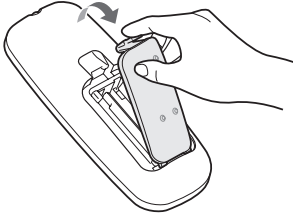

- 2 AAA형 건전지(2개)를 리모컨에 넣으십시오.
 - 건전지의 +, - 방향에 주의하십시오.

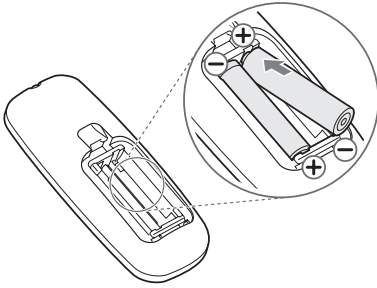

- 3 건전지 덮개의 아래쪽부터 리모컨에 끼운 후 건전지 덮개를 닫으십시오.

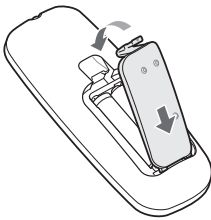

현재 시간 설정하기

로봇 청소기에 표시되는 현재 시간을 설정할 수 있습니다.

- 로봇 청소기가 청소 중일 경우에는 현재 시간을 설정할 수 없습니다.

- 1 리모컨의 **시간설정** 버튼을 누르십시오.



- 2 리모컨의 ◀ ▶ 버튼을 눌러 설정하려는 시간 단위를 선택하십시오. 선택된 시간 단위가 깜빡입니다.

- 시간, 분, 오전/오후를 설정할 수 있습니다.



- 3 리모컨의 ▲ ▼ 버튼을 눌러 현재 시간을 설정하십시오.

- 4 설정이 끝나면 리모컨의 **시간설정** 버튼 또는 **시작/정지 (▶||)** 버튼을 누르십시오. 현재 시간이 상태 표시부에 나타납니다.

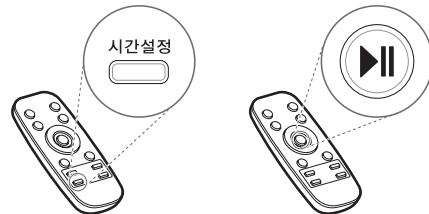

알아두기

- 현재 시간을 설정하는 동안 10초 이상 리모컨 버튼을 누르지 않으면 현재 시간 설정이 자동으로 취소됩니다.

걸레 장착하기

로봇 청소기에 걸레를 장착하면 먼저 청소와 걸레질을 동시에 할 수 있습니다.

- 1 걸레의 벨크로(찍찍이) 부분이 위쪽을 향하도록 바닥에 놓으십시오.

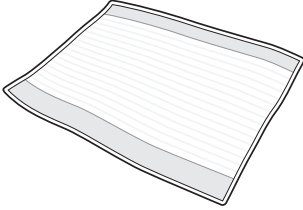

- 2 걸레판을 걸레 위에 놓으십시오.

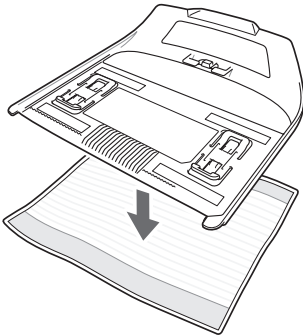

- 3 걸레의 벨크로(찍찍이) 부분을 접어 걸레를 걸레판에 고정하십시오.

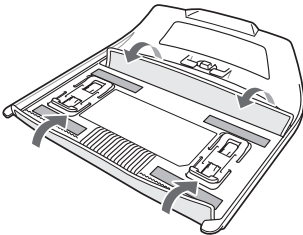

- 4 걸레판을 로봇 청소기의 뒤쪽으로 밀어 넣으십시오.
 - 걸레판이 완전히 들어가면 “딱” 소리가 납니다.

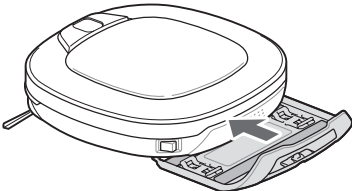

- 5 걸레판이 정확하게 장착되었는지 확인하십시오.

- 걸레판의 고정 고리가 로봇 청소기의 바닥면에 있는 고정 홈에 끼워져 있는지 확인하십시오.

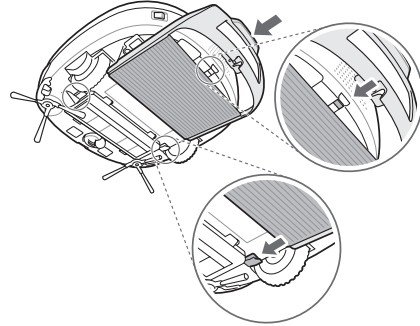

- 걸레가 로봇 청소기의 바닥면에 있는 하부 카메라 센서를 가리지 않았는지 확인하십시오.

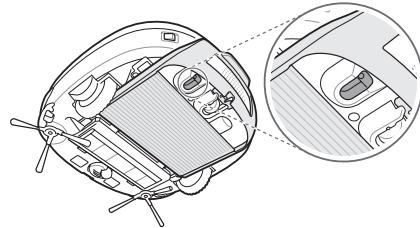

알아두기

- 로봇 청소기에 걸레판을 장착하면 높이가 약 5 ~ 10 mm 이 상인 카펫, 베란다 창틀, 문턱 등에 올라가지 않습니다.
- 걸레판을 장착하지 않은 경우에는 최대 15 mm 높이의 장애물을 넘을 수 있습니다. 단, 장애물의 형상에 따라 높이가 달라질 수 있습니다.
- 오염된 걸레를 장착한 상태로 청소하면 바닥이 더러워질 수 있습니다.
- 걸레 청소가 끝난 후 걸레를 세척하지 않으면 걸레에서 악취가 날 수 있습니다. 걸레 청소가 끝나면 반드시 걸레를 분리한 후 세척하십시오.
- 걸레에 물기가 많으면 로봇 청소기가 움직이는 데 방해가 될 수 있으므로 물기를 최대한 제거하십시오.
- 걸레판을 정확하게 장착하지 않으면 로봇 청소기가 정상적으로 작동하지 않거나 작동하는 중에 걸레판이 분리될 수 있습니다.
- LG전자 서비스 센터 또는 LG전자 대리점에서 걸레를 추가로 구입할 수 있습니다.
- 시중에 판매 중인 일회용 물걸레를 장착하여 사용할 수 있습니다. 일회용 물걸레는 크기가 220 mm x 230 mm이고 두께가 1.5 mm 정도인 것을 권장합니다.

사용하기

사용 전 알아보기

사용 관련 알아보기

- 다음과 같은 경우가 10분 이상 지속되면 배터리 절약을 위하여 로봇 청소기가 멈추고 전원이 자동으로 꺼집니다.
 - 로봇 청소기가 식탁 하부와 같이 복잡한 장소를 청소하다가 빠져 나오지 못하는 경우
 - 로봇 청소기의 바퀴가 헛돌거나 로봇 청소기가 장애물에 끼여 빠져 나오지 못하는 경우
 - 충전대 이외의 장소에서 대기하는 경우
- 센서가 감지하기 힘든 장애물(가늘거나 둥근 다리를 가진 가구, 가구의 모서리 부분 등)이 있는 경우 로봇 청소기가 해당 부분에 부딪힐 수 있습니다.
- 강화 마룻바닥을 청소할 경우에는 로봇 청소기의 이동 방향에 따라 소음이 발생할 수 있습니다.
- 바닥이 평평하지 않은 경우에는 로봇 청소기의 흡입구에 있는 고무와 바닥이 마찰하여 소음이 발생할 수 있습니다.
- 충전대 이외의 장소에서 청소를 시작할 때에는 로봇 청소기 주변에 벽, 커튼과 같은 장애물이 없도록 하십시오.
- 충전대에서 청소를 시작하면 자동 충전 시 로봇 청소기가 충전대를 더욱 빠르게 찾을 수 있습니다.
- 대리석과 같이 명암 차이가 큰 바닥에서는 하부 카메라 센서의 인식률이 낮아져 로봇 청소기가 비정상적으로 작동할 수 있습니다.
- 먼지통 덮개를 닫지 않고 청소할 경우에는 로봇 청소기가 정상적으로 작동하지 않을 수 있습니다.
- 먼지통 또는 필터 덮개가 조립되지 않은 상태로 로봇 청소기를 사용할 경우 음성 안내와 함께 로봇 청소기가 작동을 멈춥니다.

주의

- 낭떠러지 감지 센서가 가려지지 않도록 주의하십시오. 제품 고장의 원인이 됩니다.

사용 환경 정리하기

- 다음과 같은 물품은 로봇 청소기로 인하여 손상될 수 있으므로 청소 전에 반드시 치우십시오.
 - 각 종 전원선이나 멀티탭
 - 털의 길이가 20 mm 이상이거나 굵기가 얇은(극세사, 샷기 등) 카펫
 - 현관이나 욕실 앞에 깔려 있는 발판 또는 수건
 - 화분과 같이 깨지기 쉬운 물품
- 다음과 같은 물품은 청소에 방해되거나 로봇 청소기에 손상을 끼칠 수 있으므로 반드시 청소 전에 치우십시오.
 - 긴 끈, 금속, 액체, 유리 조각 등의 이물질
 - 애완동물의 배설물
 - 다리가 가는 의자나 받침대
- 로봇 청소기가 청소 장소 이외의 구역으로 이동할 수 없도록 다음과 같이 정리하십시오.
 - 현관 또는 화장실에 있는 신발은 문턱에서 5 cm 이상 떨어뜨려서 정리하십시오.
 - 베란다 문, 청소하지 않는 방의 방문 등을 모두 닫으십시오.

전원 켜기 및 끄기

전원 켜기

- 1 로봇 청소기의 뒷면에 있는 주 전원 스위치를 켜십시오.

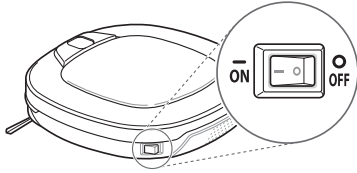

- 2 로봇 청소기의 시작/정지 버튼 또는 리모컨의 전원 버튼을 누르십시오. 약 10초 후 멜로디가 나오며 전원이 켜집니다.

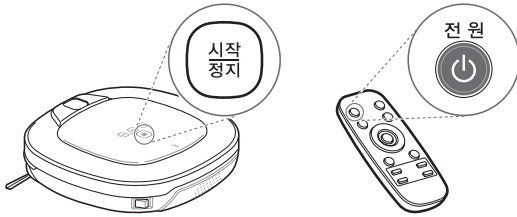

알아두기

- 전원이 켜지지 않거나 상태 표시부에 아무런 표시가 나타나지 않으면 로봇 청소기를 수동으로 충전하십시오.

전원 끄기

로봇 청소기의 시작/정지 버튼을 2초 이상 누르거나 리모컨의 전원 버튼을 누르십시오. 멜로디가 나온 후 전원이 꺼집니다.



⚠ 주의

- 제품을 오랫동안 사용하지 않을 때에는 충전대의 전원 플러그를 빼고 로봇 청소기의 뒷면에 있는 주 전원 스위치를 끄십시오. 배터리 방전의 원인이 됩니다.

위치 탐색 기능

위치 탐색 기능은 로봇 청소기의 위치가 임의로 변경되어도 청소를 하지 않은 영역 이동하여 청소를 계속하는 기능입니다.

청소 도중 로봇 청소기의 위치가 변경되면 다음의 순서에 따라 청소를 계속할 수 있습니다.

- 1 변경 전 위치 근처(1 m 이내)로 로봇 청소기를 옮기십시오.

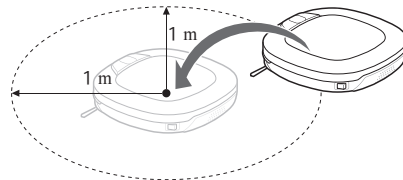

- 2 로봇 청소기의 시작/정지 버튼 또는 리모컨의 시작/정지 (▶||) 버튼을 누르십시오. 음성 안내가 나오고 위치 탐색을 시작합니다.

- 로봇 청소기가 위치 탐색을 성공하면 로봇 청소기가 위치 이동 발생 전 청소를 이어서 합니다.



알아두기

- 로봇 청소기는 상부 카메라 센서를 이용하여 현재 위치를 탐색합니다. 로봇 청소기가 현재 위치를 탐색할 때에는 로봇 청소기의 상부 카메라 센서를 가리지 마십시오.
- 변경 전 위치가 현재 위치에서 멀리 떨어져 있으면 로봇 청소기가 현재 위치를 찾기 어려울 수 있습니다.
- 로봇 청소기가 현재 위치를 찾지 못하면 청소를 처음부터 다시 시작합니다.
- 로봇 청소기가 위치 정보를 기억하고 있을 때 전원을 끄거나 로봇 청소기를 충전하면 기억된 위치 정보가 지워집니다.
- 청소한 영역이 적을 경우에는 청소를 처음부터 다시 시작합니다.

학습 주행 기능

학습 주행 기능이란 로봇 청소기가 청소하는 동안 기억한 주변 환경을 활용하여 주행하는 기능입니다. 학습 주행 기능을 사용하면 벽과 같은 장애물을 쉽게 피할 수 있어 빠르고 효율적으로 청소할 수 있습니다.

로봇 청소기가 주변 환경을 기억하려면 충전대에서 청소를 시작한 후 정상적으로 청소를 마치고 다시 충전대로 돌아와야 합니다.

- 학습 주행 기능을 사용하려면 반드시 먼저 주변 환경을 학습해야 합니다.
- 학습 후 충전대에서 청소를 시작한 경우에만 학습 주행 기능이 작동합니다.
- 충전대의 위치가 1 m 이상 변경되면 주변 환경을 다시 학습해야 합니다.

청소 모드 사용하기

로봇 청소기에 지정되어 있는 청소 모드를 사용하여 간편하게 청소를 시작할 수 있습니다.

1 로봇 청소기의 **모드** 버튼 또는 리모컨의 **모드변경** 버튼을 눌러 원하는 청소 모드를 선택하십시오.

- 버튼을 누를 때마다 지그재그 모드(∩) > 꼼꼼 모드(Ⓜ) > 집중 모드(⊙) 순서로 반복됩니다. 단, 로봇 청소기가 충전 중일 때에는 집중 모드가 선택되지 않습니다.
- 선택된 모드는 로봇 청소기의 상태 표시부에서 확인할 수 있습니다.

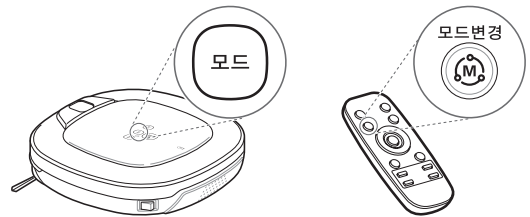

2 로봇 청소기의 **시작/정지** 버튼 또는 리모컨의 **시작/정지** (▶||) 버튼을 누르십시오. 청소가 시작됩니다.

- 청소 도중 로봇 청소기의 **시작/정지** 버튼 또는 리모컨의 **시작/정지**(▶||) 버튼을 누르면 청소가 정지됩니다.

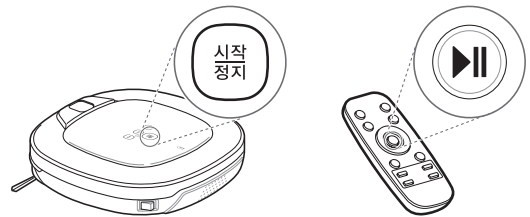

알아두기

- 청소 도중 청소 모드를 변경하려면 로봇 청소기를 정지해야 합니다.
- 지그재그 모드 또는 꼼꼼 모드를 선택하면 로봇 청소기의 전원을 껐다 켜도 선택한 청소 모드가 그대로 유지됩니다.

지그재그 모드

로봇 청소기가 집안 전체를 지그재그로 이동하면서 청소합니다.

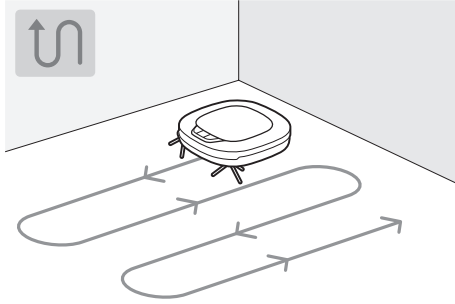

꼼꼼 모드

로봇 청소기가 집안 전체를 일정한 공간으로 나누어 청소합니다.

- 각 공간은 최대 3 m X 3 m 크기의 사각형으로 구성됩니다. 단, 집안의 크기나 형태에 따라 사각형의 크기가 달라질 수 있습니다.

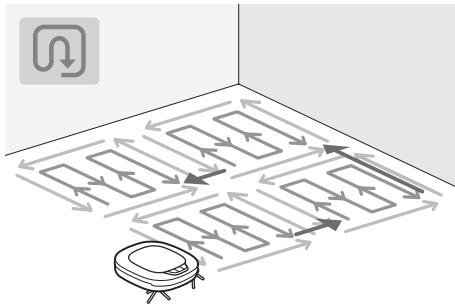

집중 모드

집안의 특정 장소를 집중적으로 청소합니다. 오염이 심한 장소를 청소할 때 사용하면 편리합니다. 집중 모드를 사용하면 지름 1.5 m의 공간 내부를 집중적으로 청소합니다.

- 로봇 청소기가 충전 중일 때에는 집중 모드를 선택할 수 없습니다.
- 청소가 끝나면 청소를 시작한 위치에서 정지합니다.

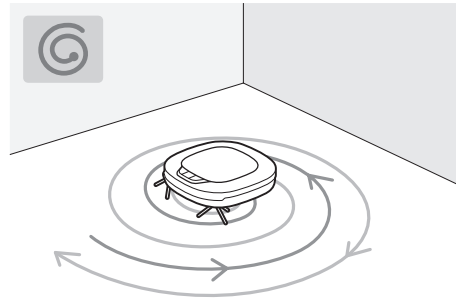

수동 모드 사용하기

로봇 청소기를 직접 조종하여 청소할 수 있습니다. 로봇 청소기를 원하는 장소로 이동하면서 청소할 때 사용합니다.

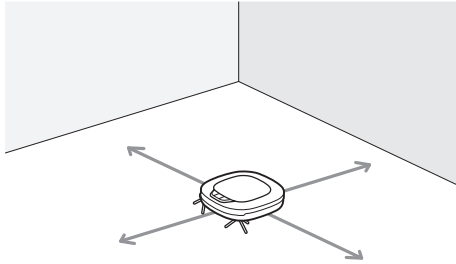

리모컨의 방향 버튼을 눌러 로봇 청소기를 조종할 수 있습니다.

- 상하(▲▼) 버튼: 로봇 청소기가 앞쪽 또는 뒤쪽으로 이동합니다.
- 좌우(◀▶) 버튼: 로봇 청소기가 왼쪽 또는 오른쪽으로 회전합니다.

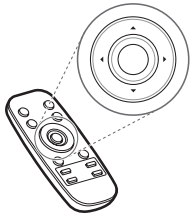

⚠ 주의

- 로봇 청소기의 뒷면에는 충돌이나 추락을 방지하기 위한 센서가 없으므로 로봇 청소기를 뒤로 이동할 때에는 충돌 또는 추락에 주의하십시오. 물품 손상, 상해, 제품 고장의 원인이 됩니다.

알아두기

- 로봇 청소기가 앞쪽으로 이동하다 장애물을 만나면 자동으로 멈춘 후 뒤쪽으로 약간 이동합니다.

지정 영역 모드 사용하기

사용자가 지정한 장소를 청소합니다. 집안의 일부분이나 특정 장소를 지정하여 청소할 때 사용하면 편리합니다.

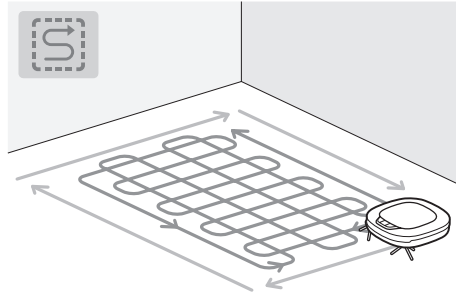

로봇 청소기를 수동으로 움직여 청소할 영역을 지정할 수 있습니다.

- 1 로봇 청소기를 청소가 필요한 장소로 이동하십시오.
- 2 리모컨의 **지정 영역** 버튼을 누르십시오.



- 3 로봇 청소기를 조종하여 청소할 영역을 지정하십시오.

- 지정 영역은 시작 위치와 끝나는 위치가 같은 닫힌 영역 형태로 지정해야 합니다.
- 지정 영역 설정을 시작한 위치와 끝나는 위치가 1 m 이 내여야 합니다.

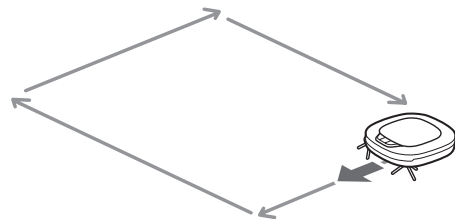

4 로봇 청소기의 시작/정지 버튼 또는 리모컨의 시작/정지 (▶||) 버튼을 누르십시오. 지정 영역 청소가 시작됩니다.



알아두기

- 로봇 청소기가 충전 중일 때에는 지정 영역 모드를 사용할 수 없습니다.
- 지정 영역 모드는 리모컨으로만 사용할 수 있습니다.
- 지정 영역이 닫힌 영역 형태로 지정되지 않은 경우에는 영역을 계속 설정하라는 음성 안내가 나옵니다. 로봇 청소기를 조종하여 지정 영역을 닫힌 영역 형태로 완성하십시오.
- 지정 영역 청소가 끝나면 마지막으로 실행한 청소 모드로 변경됩니다.

보조 모드 사용하기

로봇 청소기로 청소할 때 보조 모드를 이용하면 더욱 효과적으로 청소할 수 있습니다.

- 로봇 청소기 또는 리모컨의 버튼을 눌러 보조 모드를 설정하거나 해제할 수 있습니다.
- 로봇 청소기가 충전대로 돌아가거나 로봇 청소기의 전원이 꺼지면 보조 모드가 자동으로 해제됩니다.

터보 모드

로봇 청소기가 먼지를 더욱 강력하게 흡입합니다. 카펫과 같이 강력한 흡입력이 필요한 장소를 청소할 때 사용하면 편리합니다.

로봇 청소기 또는 리모컨의 **터보** 버튼을 누르면 터보 모드가 설정됩니다.

- **터보** 버튼을 다시 누르면 터보 모드가 해제됩니다.
- 터보 모드가 설정되면 로봇 청소기의 소음이 커집니다.

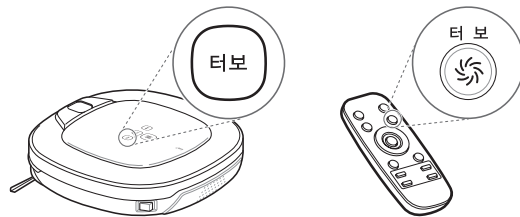

알아두기

- 청소 도중 로봇 청소기가 카펫 위로 올라가면 자동으로 터보 모드가 설정됩니다. 로봇 청소기의 모델에 따라 터보 모드가 자동으로 설정되지 않을 수 있습니다.

반복 모드

로봇 청소기가 현재 설정된 청소 모드를 배터리가 방전될 때까지 반복합니다.

반복청소 버튼을 누르면 반복 모드가 설정됩니다.

- 반복청소 버튼을 다시 누르면 반복 모드가 해제됩니다.



예약 모드 사용하기

로봇 청소기가 예약된 시간에 청소를 시작합니다. 원하는 시간에 청소하고 싶을 때 사용하면 편리합니다.

- 로봇 청소기가 충전 중일 때만 설정 또는 사용할 수 있습니다.

- 1 로봇 청소기가 충전 중인지 확인하십시오.
 - 충전대의 전원 플러그가 콘센트에 꽂혀 있어야 합니다.
 - 로봇 청소기의 주 전원 스위치가 켜져 있어야 합니다.

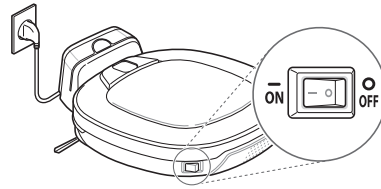

- 2 리모컨의 예약(취소3초) 버튼을 누르십시오.



- 3 리모컨의 상하(▲▼) 버튼을 눌러 예약 반복 주기를 선택하십시오.
 - 한번 예약(☉): 예약 모드를 한 번만 실행합니다.
 - 매일 예약(☺): 예약 모드를 매일 반복하여 실행합니다.



- 4 리모컨의 좌우(◀ ▶) 버튼을 눌러 설정하려는 시간 단위를 선택하십시오. 선택된 시간 단위가 깜빡입니다.
 - 시간, 분, 오전/오후를 설정할 수 있습니다.



5 리모컨의 (▲▼) 버튼을 눌러 예약 시간을 설정하십시오.

6 설정이 끝나면 리모컨의 예약(취소3초) 버튼 또는 시작/정지(▶||) 버튼을 누르십시오.

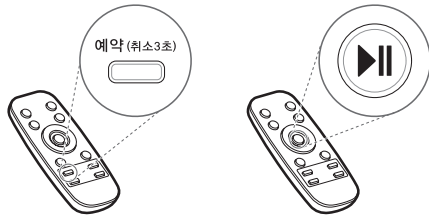

알아두기

- 로봇 청소기가 충전 중인 상태에서 리모컨의 예약(취소3초) 버튼을 3초 이상 누르면 로봇 청소기에 설정된 예약 모드가 취소됩니다.
- 예약 모드를 설정하는 중 10초 이상 리모컨 버튼을 누르지 않으면 예약 모드 설정이 자동으로 취소됩니다.
- 한번 예약(Ⓢ)은 충전 중이 아닌 경우 자동으로 해제됩니다.
- 예약 모드는 로봇 청소기에 설정된 현재 시간을 기준으로 작동합니다.
- 매일 예약(Ⓢ)은 로봇 청소기의 주 전원 스위치를 껐다 켜도 유지됩니다.

관리하기

청소하기

청소 전 알아두기

- 로봇 청소기를 청소하기 전에 반드시 주 전원 스위치를 끄십시오.
- 먼지통에 먼지가 가득 차 있거나 필터가 막혀있으면 로봇 청소기의 흡입력이 약해질 수 있습니다.
- 로봇 청소기의 흡입력을 정상적으로 유지하려면 필터를 주 1회 이상 청소해야 합니다.
- 로봇 청소기의 회전솔이 정상적으로 동작하기 위해서는 회전솔을 주 1회 이상 청소해야 합니다.
- 회전솔에 이물질이 끼어 있으면 회전솔이 회전하지 않거나 소음이 발생할 수 있습니다.
- 회전솔을 청소할 때에는 로봇 청소기와 함께 제공된 청소용 도구를 사용하십시오.
- 청소용 솔은 먼지통 뚜껑에 고정되어 있습니다.
 - 먼지통이나 먼지통 필터를 청소할 때에는 넓은 부분을 사용합니다.
 - 카메라, 센서를 청소할 때에는 좁은 부분을 사용합니다.

⚠ 주의

- 먼지통에 필터를 반드시 장착하십시오. 필터를 장착하지 않아 로봇 청소기 내부에 있는 모터에 먼지가 들어가면 제품 고장의 원인이 됩니다.

먼지통 청소

먼지통 분리하기

- 1 로봇 청소기의 윗면에 있는 **누름** 버튼을 누르십시오. 먼지통 덮개가 열립니다.

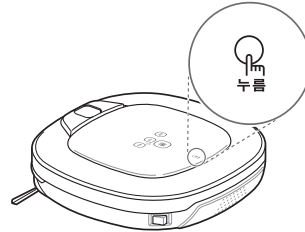

- 2 먼지통의 손잡이를 잡고 먼지통을 꺼낸 후 바닥에 놓으십시오.

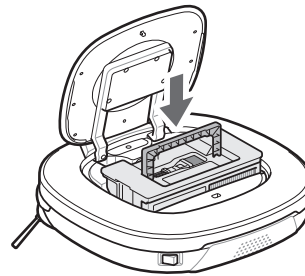

- 3 먼지통 필터를 고정하고 있는 후크(Hook)를 당겨 먼지통에서 먼지통 필터를 분리하십시오.

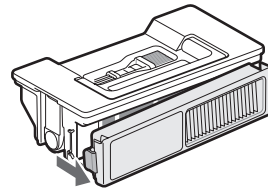

- 4 필터 덮개에서 필터와 스펀지 필터를 분리하십시오.

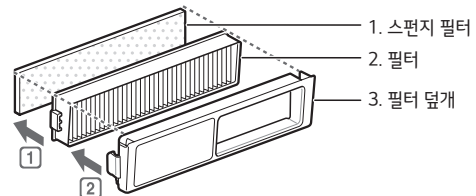

알아두기

- 로봇 청소기 윗면의 **누름** 버튼 이외의 부분을 누를 경우에는 먼지통 덮개가 열리지 않습니다.

먼지통 청소하기

- 1 먼지통 측면에 있는 **PUSH** 버튼을 누른 상태로 먼지통 뚜껑을 여십시오.

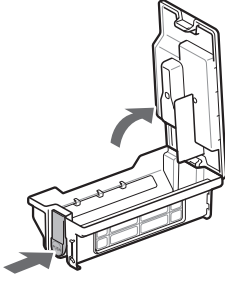

- 2 먼지통을 비운 후, 청소용 솔 또는 흐르는 물로 청소하십시오.
 - 물로 청소하기 전에 먼지통 필터가 분리되어 있는지 반드시 확인하십시오. 필터가 물에 젖어 손상될 수 있습니다.
 - 먼지통을 물로 씻은 경우에는 통풍이 잘되는 그늘에서 말려 물기를 완전히 제거하십시오.

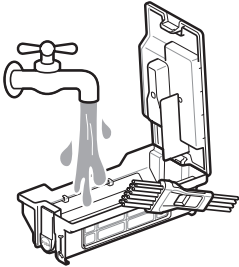

- 3 먼지통 청소가 끝나면 먼지통 뚜껑을 닫으십시오.

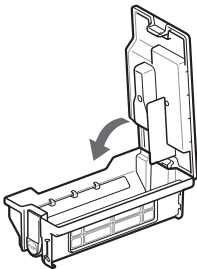

- 4 청소용 솔 또는 진공 청소기를 사용하여 필터를 청소하십시오.

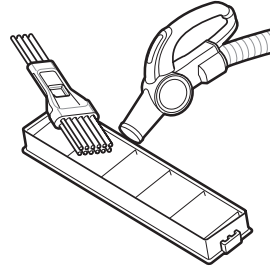

- 5 청소용 솔 또는 흐르는 물을 사용하여 스펀지 필터를 청소하십시오.
 - 스펀지 필터를 물로 씻은 경우에는 통풍이 잘되는 그늘에서 말려 물기를 완전히 제거하십시오.

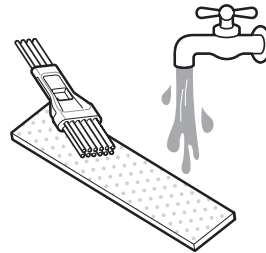

- 6 필터 청소가 끝나면 필터 덮개에 필터와 스펀지 필터를 장착하십시오.
 - 필터를 장착할 때에는 필터와 필터 덮개의 측면에 있는 홈을 맞추십시오.

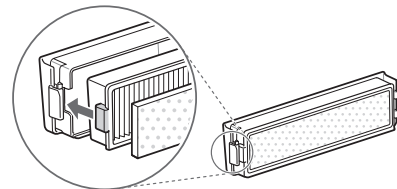

⚠ 주의

- 필터를 물로 씻지 마십시오. 필터 손상의 원인이 됩니다.

먼지통 장착하기

- 1 필터를 먼지통에 장착하십시오.

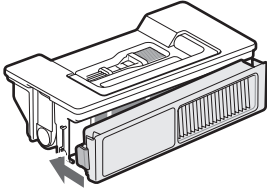

- 2 먼지통을 로봇 청소기 안에 넣으십시오.

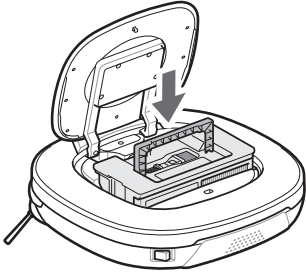

- 3 먼지통 덮개를 닫으십시오.

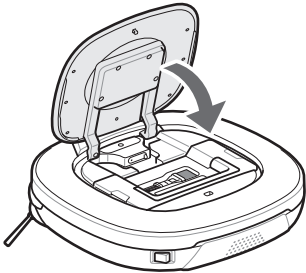

바닥면 회전솔 청소

바닥면 회전솔 분리하기

- 1 로봇 청소기에서 먼지통을 분리하십시오.
 - 먼지통을 분리하고 장착하는 방법은 “먼지통 청소”를 참조하십시오.
- 2 바닥에 부드러운 천을 깔고 로봇 청소기를 천 위에 뒤집어 놓으십시오.

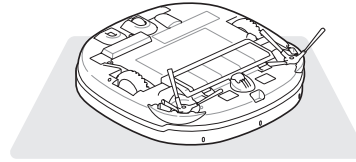

- 3 회전솔 덮개를 고정하고 있는 후크(Hook)를 누른 상태로 당겨 회전솔 덮개를 여십시오.

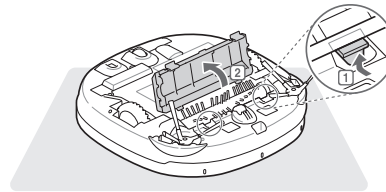

- 4 청소용 도구를 사용하여 회전솔에 붙어 있는 이물질 제거하십시오.

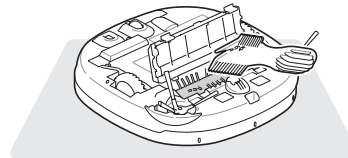

- 5 회전솔의 흰색 고정부를 잡고 노란색 고정부 방향으로 밀면서 위쪽으로 당기십시오. 회전솔이 분리됩니다.

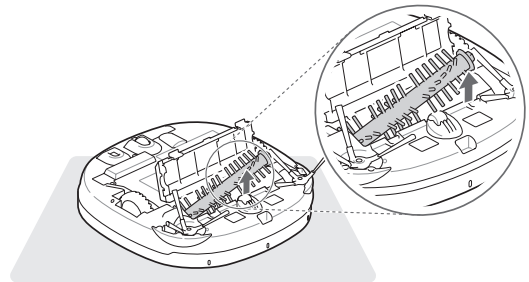

바닥면 회전솔 청소하기

- 청소용 도구, 가위, 진공 청소기 등을 사용하여 회전솔을 청소하십시오.

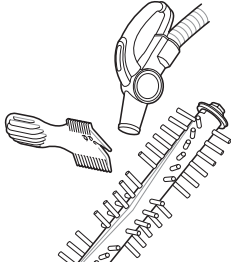

바닥면 회전솔 장착하기

- 1 회전솔의 노란색 고정부를 로봇 청소기에 있는 노란색 고정 홈에 맞춰 끼우십시오.
 - 회전솔 측면 고정부의 색깔과 로봇 청소기에 있는 고정 홈의 색깔에 주의하십시오.

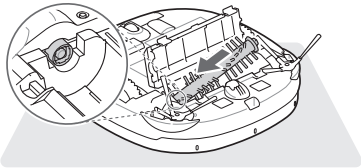

- 2 회전솔의 흰색 고정부를 로봇 청소기에 있는 흰색 고정 홈에 맞춰 끼우십시오.

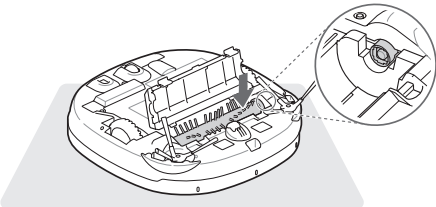

- 3 회전솔이 양쪽 고정 홈에 정확하게 장착되었는지 확인하십시오.

- 4 회전솔 덮개를 닫은 후 후크(Hook)가 모두 고정될 때까지 누르십시오.
 - 측면 회전솔이 회전솔 덮개에 끼지 않도록 주의하십시오.

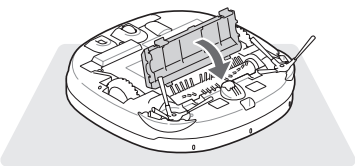

측면 회전솔 청소

측면 회전솔 분리하기

- 1 로봇 청소기에서 먼지통을 분리하십시오.
 - 먼지통을 분리하고 장착하는 방법은 “먼지통 청소”를 참조하십시오.
- 2 바닥에 부드러운 천을 깔고 로봇 청소기를 천 위에 뒤집어 놓으십시오.

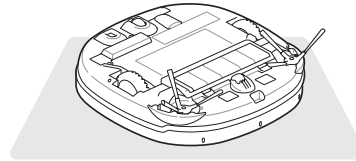

- 3 (+) 드라이버를 사용하여 회전솔을 고정하고 있는 나사를 푸십시오.

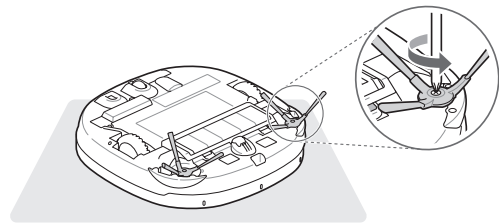

- 4 로봇 청소기에서 회전솔을 분리하십시오.

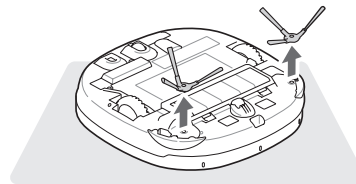

측면 회전솔 청소하기

- 청소용 도구, 가위, 진공 청소기 등을 사용하여 회전솔과 회전솔 고정 홈을 청소하십시오.

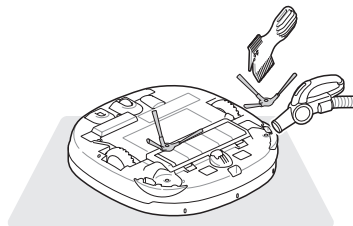

- 회전솔의 솔 부분이 휘어지거나 갈라진 경우에는 회전솔을 따뜻한 물에 10초 정도 담근 후 꺼내십시오. 물에 젖은 회전솔을 손으로 잡고 펴면 회전솔이 원래 상태로 돌아옵니다.

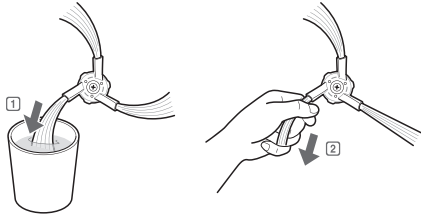

알아두기

- 회전솔에 있는 물기를 완전히 제거하십시오. 회전솔의 물기와 흡입한 먼지가 묻혀 청소가 제대로 되지 않을 수 있습니다.

측면 회전솔 장착하기

- 회전솔에 기입되어 있는 회전솔의 위치를 확인하십시오.
 - 좌측 회전솔에는 L, 우측 회전솔에는 R이 기입되어 있습니다.

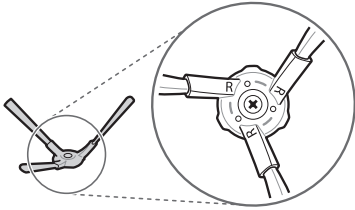

- 로봇 청소기에 기입되어 있는 회전솔의 위치에 맞춰 회전솔을 장착하십시오.

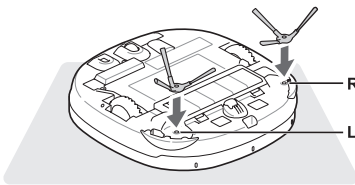

- (+) 드라이버를 사용하여 고정 나사를 조이십시오.

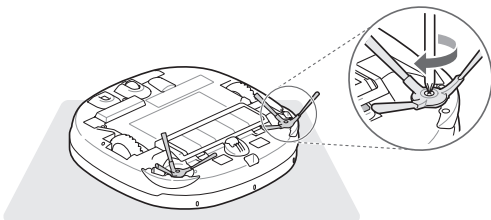

센서 및 충전 단자 청소

- 로봇 청소기에서 먼지통을 분리하십시오.
 - 먼지통을 분리하고 장착하는 방법은 “먼지통 청소”를 참조하십시오.
- 청소용 솔이나 부드러운 천을 사용하여 로봇 청소기의 상부 카메라 센서와 초음파 센서를 청소하십시오.

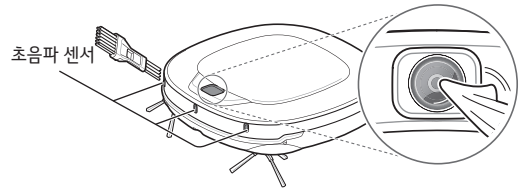

- 바닥에 부드러운 천을 깔고 로봇 청소기를 천 위에 뒤집어 놓으십시오.

- 청소용 솔이나 부드러운 천을 사용하여 로봇 청소기의 하부 카메라 센서, 낭떠러지 센서, 충전 단자를 청소하십시오.

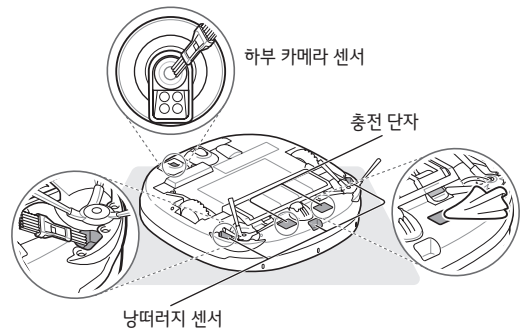

- 충전대의 충전 단자를 청소하십시오.
 - 청소 전 충전대의 전원 플러그가 빠져 있는지 반드시 확인하십시오.

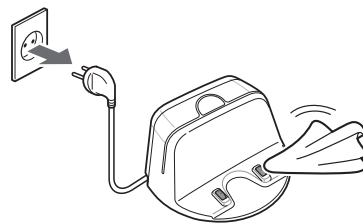

⚠ 주의

- 센서 또는 충전 단자가 손상된 경우에는 LG전자 서비스 센터로 연락하십시오. 오작동의 원인이 됩니다.
- 휘발성 용제 또는 유기 용제(시너, 솔벤트, 아세톤 등)를 사용하여 제품을 닦지 마십시오. 제품 손상의 원인이 됩니다.

스마트 진단 기능 사용하기

스마트 진단 기능을 사용하여 제품의 현재 상태를 자동으로 진단할 수 있습니다. 로봇 청소기에 이상이 생기면 스마트 진단 기능을 사용한 후 진단 결과에 따라 조치하십시오.

- 1 로봇 청소기가 충전 중인지 확인하십시오.
 - 충전대의 전원 플러그가 콘센트에 꽂혀 있어야 합니다.
 - 로봇 청소기의 주 전원 스위치가 켜져 있어야 합니다.

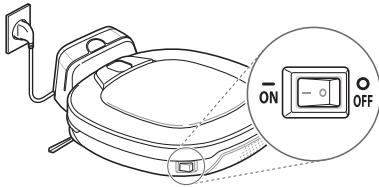

- 2 제품 주변(1 m 이내)에 있는 물품들을 치우십시오.

- 3 리모컨의 **스마트진단** 버튼을 누르십시오. 음성 안내가 나오고 진단을 시작합니다.
 - 진단을 시작하면 로봇 청소기가 약 50 cm 정도 이동하였다가 진단이 끝나면 충전대로 돌아갑니다.



- 4 진단 결과를 확인하십시오. 진단 결과는 음성으로 알려줍니다.
 - 로봇 청소기 또는 리모컨의 **충전** 버튼을 누르면 진단 결과를 다시 한번 알려줍니다.

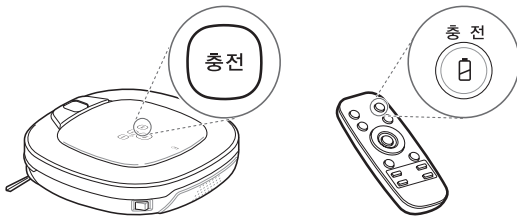

- 5 로봇 청소기의 **시작/정지** 버튼 또는 리모컨의 **시작/정지** (▶||) 버튼을 누르십시오. 스마트 진단이 종료됩니다.

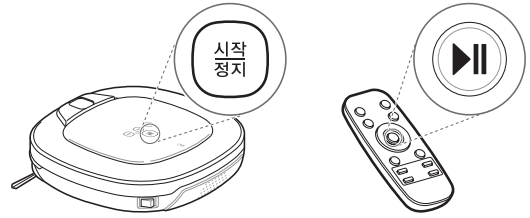

- 6 진단 결과에 따라 조치하십시오.

알아두기

- 스마트 진단 중 로봇 청소기를 건드리거나 로봇 청소기의 이동을 방해한 경우에는 주 전원 스위치를 껐다 켜 후 스마트 진단을 다시 시작하십시오.
- 주행에 문제가 있을 경우에는 로봇 청소기가 충전대에서 진단 결과를 안내한 후 스마트 진단이 종료됩니다.
- 진단 결과 초음파 센서, 적외선 센서에 이상이 있을 경우에는 충전대로 돌아오지 않고 스마트 진단이 종료됩니다.
- 센서 또는 모터에서 문제가 발견되거나 스마트 진단 기능으로 문제가 해결되지 않을 경우에는 LG전자 서비스 센터로 문의하십시오.
- 진단 결과를 확인한 후 아무런 조작을 하지 않으면 1분 후 로봇 청소기가 충전 상태로 돌아갑니다.
- 다음과 같은 경우에는 스마트 진단 기능을 사용할 수 없습니다.
 - 로봇 청소기가 충전대에서 떨어져 있는 경우
 - 로봇 청소기의 배터리가 부족한 경우
 - 로봇 청소기에 먼지통이 장착되어 있지 않은 경우
 - 로봇 청소기에 걸레판이 부착되어 있는 경우

소프트웨어 업데이트하기

업데이트 전 알아두기

- 로봇 청소기의 배터리가 완전히 충전된 상태에서 소프트웨어를 업데이트하십시오.
- 소프트웨어 업데이트용 USB 메모리는 FAT 32로 포맷한 후 사용하십시오.
- 소프트웨어 업데이트용 USB 메모리는 제공되지 않습니다.
- USB 3.0 메모리는 소프트웨어 업데이트를 지원하지 않습니다.

다운로드하기

- 1 LG전자 서비스 센터 홈페이지(<http://www.lgservice.co.kr>)에 접속하십시오.
- 2 **다운로드 자료** 메뉴에 있는 **드라이버/소프트웨어** 아이콘을 클릭하십시오. **드라이버/소프트웨어** 화면으로 이동합니다.



- 3 모델명 검색 항목에 모델명을 입력한 후 **검색** 버튼을 클릭하십시오. 검색 결과 목록이 나타납니다.
 - 모델명은 로봇 청소기의 바닥면에 부착되어 있는 스티커에서 확인할 수 있습니다.

○ 모델명 검색

▣ 모델명 검색으로 정확한 파일을 다운로드하세요.

모델명 확인 방법 ▾

모델명 3글자 이상 입력해 주세요. 검색

예) X550V-F2007

- 4 검색한 모델명을 클릭하십시오. 제품 정보가 나타납니다.

- 5 소프트웨어를 다운받을 컴퓨터의 운영체제를 선택하십시오.

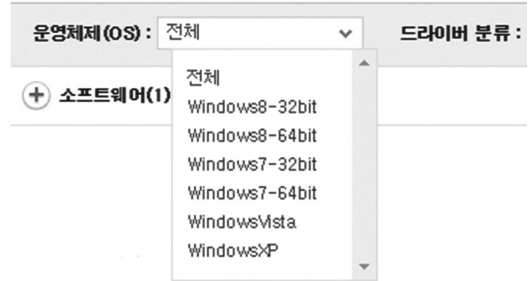

- 6 **소프트웨어** 항목 앞에 있는 **+**을 클릭한 후 다운로드할 소프트웨어 파일명을 클릭하십시오. 선택한 소프트웨어에 대한 정보가 나타납니다.
- 7 **다운로드** 항목에 있는 파일명을 클릭하십시오. 소프트웨어 다운로드를 시작합니다.
- 8 다운로드가 완료된 소프트웨어를 실행하십시오. 소프트웨어 업데이트를 안내하는 창이 나타납니다.
- 9 소프트웨어 업데이트 창에 있는 설명에 따라 소프트웨어를 USB 메모리에 저장하십시오.

⚠ 주의

- 소프트웨어가 지원하는 모델을 반드시 확인하십시오. 잘못된 소프트웨어로 업데이트하면 오작동의 원인이 됩니다.

알아두기

- 드라이버/소프트웨어 화면에서 **로봇 청소기 업그레이드 안내**를 클릭하면 가장 최신 버전의 소프트웨어와 해당하는 모델을 확인하고 다운로드할 수 있습니다.

업데이트하기

- 1 로봇 청소기의 뒷면에 있는 주 전원 스위치를 끄십시오.

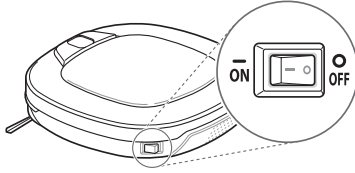

- 2 로봇 청소기의 윗면에 있는 누름 버튼을 누르십시오. 먼지 통 덮개가 열립니다.

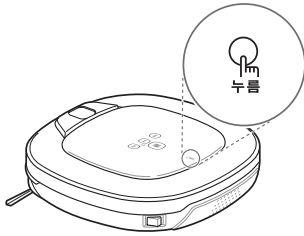

- 3 로봇 청소기 내부에 있는 USB 단자 보호 덮개를 여십시오.

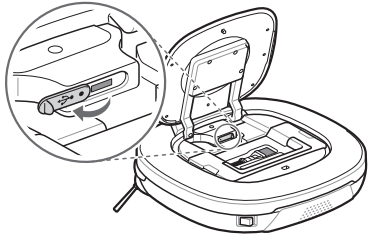

- 4 USB 메모리를 로봇 청소기에 연결하십시오.

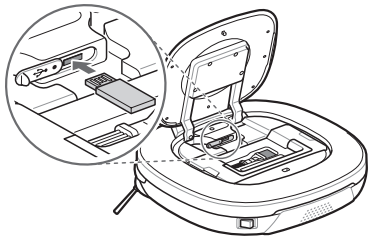

- 5 로봇 청소기의 뒷면에 있는 주 전원 스위치를 켜십시오.

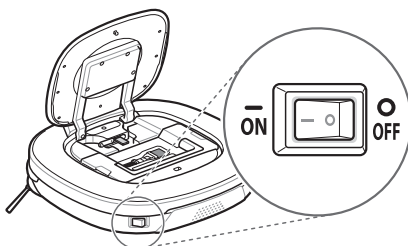

- 6 로봇 청소기의 시작/정지 버튼을 누르십시오. 업데이트 시작을 알리는 음성 안내와 함께 소프트웨어 업데이트가 시작됩니다.

- 업데이트가 끝나면 자동으로 로봇 청소기의 전원이 꺼지고 하부 카메라 센서의 불빛이 꺼집니다.

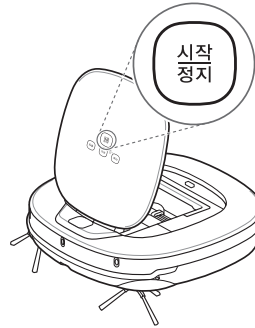

- 7 업데이트가 완료되면 주 전원 스위치를 끄십시오.

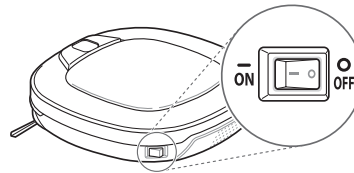

- 8 업데이트가 완료되면 USB 메모리를 로봇 청소기에서 분리하십시오.

- USB 단자 보호 덮개를 홈에 맞춰 닫아주십시오.

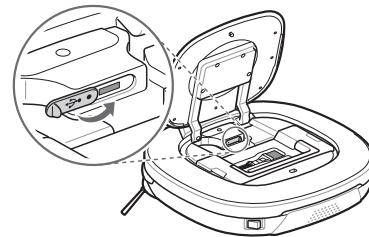

- 9 먼지통 덮개를 닫으십시오.

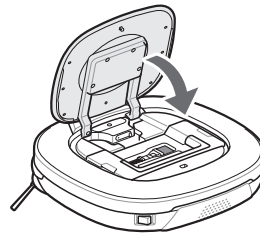

⚠ 주의

- 소프트웨어를 설치하는 중 로봇 청소기의 전원이 꺼지지 않도록 주의하십시오. 고장의 원인이 됩니다.

고장 신고 전 확인 사항

제품 사용 중 아래의 증상이 나타나면 다시 한 번 확인하십시오. 고장이 아닐 수 있습니다.

증상	원인	해결책
전원이 켜지지 않습니다.	로봇 청소기의 주 전원 스위치가 꺼져 있습니까?	• 로봇 청소기의 뒷면에 있는 주 전원 스위치를 켜십시오.
	배터리가 완전히 방전되었습니까?	• 로봇 청소기를 수동으로 충전하십시오.
자동으로 전원이 꺼집니다.	로봇 청소기가 충전 중이지 않은 상태로 10분 이상 멈춰 있었습니까?	• 로봇 청소기가 충전 중이지 않은 상태로 10분 이상 대기하면 전원이 자동으로 꺼집니다. 로봇 청소기를 충전 상태로 보관하십시오.
	로봇 청소기가 장애물에 갇혀 있는 상태로 10분 이상 멈춰 있었습니까?	• 로봇 청소기 주변의 장애물을 정리한 후 사용하십시오.
충전되지 않습니다.	로봇 청소기의 주 전원 스위치가 꺼져 있습니까?	• 로봇 청소기의 뒷면에 있는 주 전원 스위치를 켜십시오.
	충전대 주변에 장애물이 있습니까?	• 충전대 주변에 있는 장애물을 치우십시오.
	충전대의 전원 램프가 꺼져 있습니까?	• 충전대에 전원 플러그가 꽂혀 있는지 확인하십시오.
	충전 단자에 이물질이 묻어 있습니까?	• 로봇 청소기와 충전대의 충전 단자를 마른걸레로 닦으십시오.
흡입력이 약해졌습니다.	흡입구에 이물질이 끼어 있습니까?	• 흡입구에 이물질이 있는지 확인하십시오.
	먼지통이 가득 차 있습니까?	• 먼지통을 비우십시오.
	먼지통 필터가 막히지 않았습니까?	• 먼지통 필터를 청소하십시오.
소음이 심해졌습니다.	먼지통이 로봇 청소기에 제대로 장착되어 있습니까?	• 먼지통을 제대로 장착하십시오.
	먼지통 필터가 먼지통에 제대로 장착되어 있습니까?	• 먼지통 필터를 제대로 장착하십시오.
	바닥면 또는 측면 회전술에 이물질이 끼어 있습니까?	• 회전술에 끼어 있는 이물질을 제거하십시오.
동작하지 않습니다.	로봇 청소기의 주 전원 스위치가 꺼져 있습니까?	• 로봇 청소기의 뒷면에 있는 주 전원 스위치를 켜십시오.
	배터리가 완전히 방전되었습니까?	• 로봇 청소기를 수동으로 충전하십시오.
회전술이 회전하지 않습니다.	회전술이 제대로 장착되어 있습니까?	• 회전술을 분리했다 다시 장착하십시오.
	회전술에 이물질이 끼어 있습니까?	• 회전술에 끼어 있는 이물질을 제거하십시오.

증상	원인	해결책
주행이 이상합니다.	센서 부분에 이물질이 묻어 있습니까?	<ul style="list-style-type: none"> • 센서를 부드러운 천으로 깨끗이 닦으십시오.
	걸레가 장착되어 있습니까?	<ul style="list-style-type: none"> • 걸레가 센서 부분을 가리지 않았는지 확인하십시오. • 걸레판이 제대로 장착되어 있는지 확인하십시오. • 걸레에 물기가 많은지 확인하십시오.
	바퀴에 이물질이 끼어 있습니까?	<ul style="list-style-type: none"> • 바퀴에 감겨 있는 이물질을 제거하십시오.
리모컨으로 작동시킬 수 없습니다.	리모컨 건전지가 방전되지 않았습니까?	<ul style="list-style-type: none"> • 리모컨 건전지를 교환하십시오.
	로봇 청소기가 멀리 있습니까?	<ul style="list-style-type: none"> • 로봇 청소기와의 거리가 3 m 이내인지 확인하십시오.
	로봇 청소기의 전원이 꺼져 있습니까?	<ul style="list-style-type: none"> • 로봇 청소기의 전원을 켜십시오.
로봇 청소기를 충전대에 붙였는데도 배터리가 충전되지 않습니다.	충전대의 전원 램프에 불이 꺼져 있습니까?	<ul style="list-style-type: none"> • 충전대에 전원 플러그가 꽂혀 있는지 확인하십시오. 전원 램프에 불이 켜져 있을 경우에는 로봇 청소기의 뒷면에 있는 주 전원 스위치를 꺾다가 다시 켜십시오.
	충전 단자에 이물질이 묻어 있습니까?	<ul style="list-style-type: none"> • 충전 단자에 끼어있는 이물질을 제거하고 마른 걸레로 닦으십시오.
	로봇 청소기의 주 전원 스위치가 꺼져 있습니까?	<ul style="list-style-type: none"> • 로봇 청소기의 뒷면에 있는 주 전원 스위치를 켜십시오.

[KS-B-IEC 62929]청소성능 Test를 위한 로봇 설정

상자형 먼지 제거 시험(단단하고 평평한 바닥 & 카펫)

- 1 배터리가 만충전된 본체를 켜고 시작 위치에 놓는다.
- 2 본체의 **터보** 버튼이나 리모컨의 **터보** 버튼을 눌러 터보모드로 설정한다.
- 3 리모컨의 반복청소 모드를 눌러 반복청소 모드로 설정한다.
- 4 본체의 시작/정지 버튼이나 리모컨의 시작/정지(▶||) 버튼을 눌러 청소를 시작한다.

직선형 먼지 제거 시험(단단하고 평평한 바닥 & 카펫)

- 1 배터리가 만충전된 본체를 켜고 시작 위치에 놓는다.
- 2 리모컨의 시간 설정 버튼과 모드 버튼을 동시에 3초간 눌러 Test Mode로 진입한다.
- 3 (1) **일반바닥 시험 모드** 일 경우, 'T-H'로 상태 표시부에서 표기
(2) **카펫 바닥 시험 모드** 일 경우, 'T-C'로 상태 표시부에서 표기
※ '모드변경'버튼을 이용하여 테스트 모드 변경 가능합니다.
- 4 본체의 시작/정지 버튼이나 리모컨의 시작/정지(▶||) 누르면 테스트 모드로 동작합니다.



자율주행 / 도달을 시험

- 1 배터리가 만충전된 본체를 켜고 시작 위치에 놓는다.
- 2 리모컨의 반복청소 버튼을 눌러 반복청소 모드로 설정한다.
- 3 본체의 시작/정지 버튼이나 리모컨의 시작/정지(▶||) 버튼을 눌러 주행을 시작한다.

⚠ 경고

- 본 테스트는 IEC 청소성능 테스트를 위한 모드입니다. 테스트 모드 작동시 모든 센서 감지가 되지 않아 손상 및 상해의 위험이 있으므로 절대 사용하지 마십시오.

제품 보증서

하기 품질 보증 기간은 공정거래위원회 고시 소비자 분쟁해결 기준에 의거합니다.

모델명		
구입일		



서울특별시 영등포구 여의대로 128
(서울특별시 영등포구 여의도동 20)

수리를 의뢰할 때는 구입일자가 기재된 본 보증서를 제시해야 충분한 서비스를 받을 수 있으므로 잘 보관하십시오.

1. 본 제품에 대한 품질 보증은 보증서에 기재된 내용으로 보증 혜택을 받습니다.
2. 무상 품질 보증 기간은 구입일로부터 산정되므로 구입일자를 기재 받으십시오.
(구입일자 확인이 안될 경우 제조연월일 또는 수입 통관일로부터 3개월이 경과한 날로부터 품질 보증 기간을 기산합니다.)
3. 가정용 제품을 영업을 위한 목적 또는 수단으로 사용하거나 비정상적인 환경에서 사용할 경우에는 무상 품질 보증 기간을 50% 단축하여 적용합니다.
4. 이 보증서는 재발행되지 않습니다.
5. 별도 계약에 의한 공급(조달, HOST, 단일용품 등)일 경우에는 주계약에 따라 보증 내용을 적용합니다.

주요 부품 보유 기간

- 전기 청소기..... 7년

핵심 부품 품질 보증 기간

- 청소기의 스마트 인버터 모터..... 10년
(청소기 핵심 부품인 스마트 인버터 모터는 10년 무상 보증합니다. 단, 출장비는 청구됩니다.)

소비자 분쟁해결 기준 안내

소비자 분쟁해결 기준 안내			
소비자 피해 유형		보상내역	
		보증 기간 이내	보증 기간 경과 후
구입 후 10일 이내에 정상적인 사용 상태에서 발생한 성능 또는 기능상의 하자로 중요한 수리를 요할 때		제품 교환 또는 구입가 환급	유상수리
구입 후 1개월 이내에 정상적인 사용 상태에서 발생한 성능 또는 기능상의 하자로 중요한 수리를 요할 때		제품 교환 또는 무상수리	유상수리
품질 보증 기간 이내에 정상적인 사용 상태에서 발생한 성능 또는 기능상의 하자	하자 발생 시	무상수리	유상수리
	수리 불가능 시	제품 교환 또는 구입가 환급	유상수리
	교환 불가능 시	구입가 환급	유상수리
	교환된 제품이 1개월 이내에 중요한 수리를 요할 때	구입가 환급	유상수리
	※ 품질 보증 기간 이내에 동일 하자에 대해 2회까지 수리하였으나 하자가 재발하는 경우 또는 여러 부위 하자에 대해 4회까지 수리하였으나 하자가 재발하는 경우는 수리 불가능한 것으로 봄.		
소비자가 수리 의뢰한 제품을 사업자가 분실한 경우		제품 교환 또는 구입가 환급	정액 감가상각한 금액에 10%를 가산하여 환급 (최고한도: 구입가격)
부품 보유 기간 이내에 수리용 부품을 보유하고 있지 않아 발생한 피해	정상적인 사용 상태에서 성능 또는 기능상의 하자로 인해 발생한 경우	제품 교환 또는 구입가 환급	정액 감가상각한 잔여 금액에 구입가의 5%를 가산하여 환급 (감가상각한 잔여금액 <0이면, 0으로 계산)
	소비자의 고의 또는 과실로 인한 고장인 경우	유상수리에 해당하는 금액 징수 후 제품 교환	정액 감가상각한 잔여 금액에 구입가의 5%를 가산하여 환급 (감가상각한 잔여금액 <0이면, 0으로 계산)
제품 구입 시 운송 과정에서 발생한 피해		제품 교환 (단, 전문 운송기관에 위탁한 경우는 판매자가 운송사에 대해 구상권 행사)	해당사항 없음
사업자가 제품 설치 중 발생한 피해		제품 교환	해당사항 없음

- 상기 보상 기준은 공정거래위원회 고시 소비자 분쟁해결 기준에 의거합니다.
- 명시되지 않은 사항은 「소비자 분쟁해결 기준」에 따릅니다.
- 고객상담실(수신자 부담): 080-023-7777
- 기구세척, 조정, 사용 설명 등은 고장이 아닙니다.

고객 서비스에 대하여

고객의 권리

고객에게는 제품 사용 중 발생한 고장에 대하여 구입일로부터 1년 동안 무상 서비스를 받을 수 있는 소중한 권리가 있습니다. 본 제품은 대한민국에서만 보증 기간 내 무상 서비스가 가능합니다. 단, 고객과실 또는 천재지변에 의해 고장이 발생한 경우에는 무상 기간 내라도 유상 처리됨을 알려드립니다.

유상 서비스(고객의 비용 부담)에 대한 책임

서비스 신청 시 다음과 같은 경우는 무상 기간 내라도 유상 처리됩니다.

- 장난감, 석회 가루와 같은 미세 가루, 공사장 흙먼지, 액체 등과 같은 이물질이 흡입되거나 제품 내부에 넣어서 고장이 발생한 경우
- 제품 또는 부속품을 떨어뜨리는 등 충격으로 인한 제품 파손 또는 기능상 고장이 발생한 경우
- 고객의 부주의 또는 시너(신나), 벤젠 등과 같은 유기 용제에 의해 제품 외관이 손상되거나 변형된 경우
- LG전자 정품이 아닌 부품을 사용하여 제품 고장이 발생한 경우 (LG전자 정품은 가까운 LG전자 서비스 센터에서 구입하십시오.)
- 사용상 정상 마모되는 소모성 부품을 교환하는 경우
- 사용 전압을 잘못 선택하여 제품 고장이 발생한 경우
- 고객이 제품을 임의 분해하여 부속품이 분실 또는 파손된 경우
- 제품 기능 사용 설명 또는 분해 없이 간단히 조정만 한 경우
- LG전자 제품 사용 설명서 내에 '안전을 위한 주의 사항'을 지키지 않아 고장이 발생한 경우 ('안전을 위한 주의 사항'을 잘 지키면 제품을 오래 사용할 수 있습니다. 단, 고장이 아닌 경우 서비스를 요청하면 요금이 부과되므로 반드시 사용 설명서를 읽어주십시오.)
- 낙뢰, 화재, 풍수해, 염해, 가스, 지진 등과 같은 천재지변에 의해 고장이 발생한 경우
- 고객의 기타 과실에 의하여 고장이 발생한 경우
- 전원 차단기가 내려감으로 서비스를 요청하였으나, 제품에 이상이 없는 경우
- 전원 콘센트 자체 결함 또는 전원 플러그 연결이 안 된 경우 등과 같이 제품 자체의 하자가 아닌 외부 원인으로 인한 경우
- 사용 전원의 이상 또는 접속기기의 불량으로 인하여 고장이 발생한 경우
- 초기 제품 설치 이후 고객의 요구로 제품 위치를 바꾸거나, 이사 후 재설치한 경우
- LG전자 대리점이나 LG전자 서비스 센터의 수리기사 아닌 사람이 제품을 수리 또는 개조하여 고장이 발생한 경우
- 자사 제품으로 서비스를 요청하였으나, 타사 제품 또는 타제품 불량으로 서비스가 접수된 경우
- 진열 제품 구입 시 외관의 불량을 충분히 인지하지 못하고 구입 후 서비스를 요청한 경우
- 구입 1개월 경과 제품의 부속품 외관 불량으로 서비스를 요청한 경우
- 먼지 봉투, 먼지통, 먼지통 필터 없이 제품을 사용하다 고장이 발생한 경우
- 단순 유지보수 사항(먼지통, 먼지통 필터, 부속품 청소 등)인 경우

폐가전 처리 절차

신규 제품 구입 시

LG전자 제품 판매점에서 신제품을 구입한 경우, 새 제품 배달 시 기존 제품을 무상으로 처리해 드립니다.

단순 폐기 시

가전 제품과 같은 대형 생활 폐기물을 버릴 경우, 관할 주민센터 또는 폐기 전문 업체로 연락하여 폐기해야 합니다.

오픈 소스 라이선스 안내

본 제품에 탑재된 GPL, LGPL, MPL 및 그 외 오픈 소스 라이선스 하에 개발된 소스 코드를 얻으려면, <http://opensource.lge.com>을 방문하십시오.

소스 코드를 비롯하여 해당하는 모든 라이선스의 내용 및 저작권 표시, 보증 책임이 없다는 표시를 다운로드 할 수 있습니다.

본 제품을 구매하신 후 3년 내에 opensource@lge.com으로 e-mail을 보내 본 제품에 탑재된 소프트웨어의 오픈 소스 코드를 요청하실 경우, 매체 비용, 운반비 등 제공에 필요한 최소한의 비용을 받고 CD-ROM에 담아 제공해 드립니다.

배터리 규격 안내

본 제품에서 사용하는 배터리의 종류와 정격 사양은 다음과 같습니다.

배터리 종류

리튬 배터리(Lithium Battery)

정격 사양

DC 14.4 V / 2330 mAh / 4 cells

청소시간

- 일반 마루 바닥 기준 약 100분 (터보모드 설정시 약 60분)

충전시간

- 3시간 이내

메 모

메 모

메 모



LG전자 서비스 센터 대표 전화번호

사용 불편 및 고장 접수는 (전국 어디서나)

1544-7777, 1588-7777

• 전화 걸기 전

제품 모델명, 고장 상태, 전화번호, 주소를 정확히 알고 있으면 보다 빠른 서비스를 받을 수 있습니다.

• 전화 연결 시

ARS 안내에 따라 제품을 정확하게 선택하면 해당 제품의 전문 상담원에게 최고의 서비스를 받을 수 있습니다.

고객 상담실(제안 및 불만 사항) 080-023-7777

인터넷 서비스 신청

www.lgservice.co.kr

- 인터넷 서비스를 이용하면 제품에 대한 자가진단, 원하는 날짜와 시간에 서비스 신청, 실시간 PC 원격 상담이 가능하여 보다 편리하게 이용할 수 있습니다.
- 인터넷으로 출장 서비스를 신청하면 수리비 할인 혜택을 드립니다.
(단, 회사 사정에 따라 변경될 수 있습니다.)



소비자 중심 경영
공정거래위원회 | 한국소비자원

Consumer Centered Management

소비자를 먼저 생각하는 소비자 중심 기업의 제품과 서비스에 표시되는 인증 마크입니다.

한국소비자원이 평가하고 공정거래위원회가 인증합니다. (www.kca.go.kr)



한국 서비스품질 우수기업이란?

사단법인 한국서비스진흥협회 주관으로 서비스품질 및 고객만족도가 탁월한 기업에게 수여하고, 우수업체로 널리 알리는 제도입니다.



MFL69126402_00