

# ΕΓΧΕΙΡΙΔΙΟ ΧΡΗΣΤΗ ΠΛΥΝΤΗΡΙΟ ΡΟΥΧΩΝ



Πριν ξεκινήσετε την εγκατάσταση, διαβάστε αυτές τις οδηγίες προσεκτικά.

Έτσι θα απλοποιηθεί η εγκατάσταση και θα διασφαλιστεί ότι το προϊόν είναι σωστά και ασφαλώς εγκατεστημένο. Αφήστε τις οδηγίες αυτές κοντά στο προϊόν μετά την εγκατάσταση για μελλοντική αναφορά.

F1K2CS2W



MFL68639794  
ver080517.00

[www.lg.com](http://www.lg.com)

Copyright © 2017 LG Electronics Inc. All Rights Reserved

# ΠΙΝΑΚΑΣ ΠΕΡΙΕΧΟΜΕΝΩΝ

Το εγχειρίδιο παράγεται για μία ομάδα προϊόντων και μπορεί να περιέχει εικόνες ή περιεχόμενο διαφορετικό από το μοντέλο που αγοράσατε.

Το εγχειρίδιο υπόκειται σε αναθεώρηση από τον κατασκευαστή.

<b>ΟΔΗΓΙΕΣ ΑΣΦΑΛΕΙΑΣ .....</b>	<b>03</b>
Σημαντικές οδηγίες ασφαλείας .....	05
<b>ΕΓΚΑΤΑΣΤΑΣΗ .....</b>	<b>08</b>
Προδιαγραφές .....	08
Εξαρτήματα .....	08
Προδιαγραφές .....	09
Απαιτήσεις χώρου εγκατάστασης .....	10
Αποσυσκευασία και αφαίρεση μπαρών μεταφοράς .....	11
Χρήση αντιολισθητικών πελμάτων (Προαιρετικό) .....	12
Ξύλινα δάπεδα (ολισθηρά δάπεδα) .....	12
Τοποθέτηση Πλυντηρίου σε δάπεδο .....	13
Σύνδεση Εύκαμπτου Σωλήνα εισόδου .....	13
Εγκατάσταση εύκαμπτου σωλήνα αποστράγγισης .....	16
Ηλεκτρικές συνδέσεις (Μόνον στο ΗΒ) .....	16
<b>ΛΕΙΤΟΥΡΓΙΑ .....</b>	<b>17</b>
Χρήση Πλυντηρίου .....	17
Ταξινόμηση άπλυτων .....	18
Προσθήκη προϊόντων καθαρισμού .....	19
Πίνακας Ελέγχου .....	21
Πίνακας προγράμματος .....	22
Κύκλος επιλογής .....	26
<b>ΕΞΥΠΝΕΣ ΛΕΙΤΟΥΡΓΙΕΣ .....</b>	<b>31</b>
Χρήση της εφαρμογής SmartThinQ .....	31
Χρήση του Smart Diagnosis™ .....	33
<b>ΣΥΝΤΗΡΗΣΗ .....</b>	<b>34</b>
Καθαρισμός του Πλυντηρίου σας .....	34
Καθαρισμός του Φίλτρου εισροής νερού .....	34
Καθαρισμός του Φίλτρου αντλίας αποστράγγισης .....	35
Καθαρισμός του Συρταριού διανομέα .....	36
Καθαρισμός Κάδου .....	36
Προσοχή στον παγετό κατά τη διάρκεια του χειμώνα .....	37
<b>ΑΝΤΙΜΕΤΩΠΙΣΗ ΠΡΟΒΛΗΜΑΤΩΝ .....</b>	<b>39</b>
Διάγνωση προβλημάτων .....	39
Μηνύματα σφάλματος .....	42
<b>ΕΓΓΥΗΣΗ .....</b>	<b>44</b>
<b>ΔΕΔΟΜΕΝΑ ΛΕΙΤΟΥΡΓΙΑΣ .....</b>	<b>47</b>

## ΟΔΗΓΙΕΣ ΑΣΦΑΛΕΙΑΣ

Οι παρακάτω οδηγίες ασφαλείας προορίζονται για να αποτραπούν απρόβλεπτοι κίνδυνοι ή βλάβη από μη ασφαλή ή λανθασμένη λειτουργία του προϊόντος.

Οι οδηγίες χωρίζονται σε «ΠΡΟΕΙΔΟΠΟΙΗΣΗ» και «ΠΡΟΣΟΧΗ» όπως περιγράφεται παρακάτω.

 Το σύμβολο αυτό εμφανίζεται για να υποδείξει ζητήματα και λειτουργίες που μπορεί να προκαλέσουν κίνδυνο. Διαβάστε το τμήμα με αυτό το σύμβολο προσεκτικά και ακολουθήστε τις οδηγίες ούτως ώστε να αποτραπεί κίνδυνος.

 **ΠΡΟΕΙΔΟΠΟΙΗΣΗ** - Αυτό υποδεικνύει ότι αδυναμία να τηρηθούν οι οδηγίες μπορεί να προκαλέσει σοβαρό τραυματισμό ή θάνατο.

 **ΠΡΟΣΟΧΗ** - Αυτό υποδεικνύει ότι αδυναμία να τηρηθούν οι οδηγίες μπορεί να προκαλέσει μικροτραυματισμό ή βλάβη στο προϊόν.

### ΠΡΟΕΙΔΟΠΟΙΗΣΗ

Για να μειωθεί ο κίνδυνος πυρκαγιάς, ηλεκτροπληξίας ή τραυματισμού σε άτομα όταν χρησιμοποιείται το προϊόν, θα πρέπει να τηρούνται τα βασικά προληπτικά μέτρα ασφαλείας, συμπεριλαμβανομένων των παρακάτω.

## ΠΑΙΔΙΑ ΣΤΟ ΣΠΙΤΙ

Η συσκευή αυτή δεν προορίζεται για χρήση από άτομα (συμπεριλαμβανομένων παιδιών) με μειωμένες φυσικές, αισθητικές ή πνευματικές ικανότητες ή έλλειψη εμπειρίας και γνώσης εκτός και αν βρίσκονται υπό επιτήρηση ή καθοδήγηση σχετικά με τη χρήση της συσκευής από κάποιο άτομο που είναι υπεύθυνο για την ασφάλειά τους. Τα παιδιά πρέπει να επιτηρούνται για διασφαλιστεί ότι δεν παίζουν με τη συσκευή.

### Για χρήση στην Ευρώπη:

Αυτή η συσκευή μπορεί να χρησιμοποιηθεί από παιδιά ηλικίας από 8 ετών και άνω και άτομα με μειωμένες φυσικές, ψυχικές ή πνευματικές ικανότητες ή έλλειψη εμπειρίας και γνώσης αν υπάρχει επίβλεψη ή οδηγίες όσον αφορά τη χρήση της συσκευής με ασφαλή τρόπο και κατανόηση των εμπλεκόμενων κινδύνων. Τα παιδιά δεν θα παίζουν με τη συσκευή. Ο καθαρισμός και η συντήρηση δεν θα πρέπει να γίνεται από παιδιά χωρίς επιτήρηση.

Παιδιά κάτω των 3 ετών θα πρέπει να παραμένουν μακριά από την συσκευή, εκτός αν επιβλέπονται συνεχώς.

## ΑΠΑΙΤΗΣΕΙΣ ΓΕΙΩΣΗΣ

### ΠΡΟΕΙΔΟΠΟΙΗΣΗ

Για την ασφάλειά σας, οι πληροφορίες σε αυτό το εγχειρίδιο πρέπει να τηρούνται για να ελαχιστοποιηθεί κίνδυνος πυρκαγιάς, έκρηξης ή ηλεκτροπληξίας ή για να αποτραπεί βλάβη, τραυματισμός ή θάνατος.

- Η συσκευή πρέπει να είναι γειωμένη. Στην περίπτωση δυσλειτουργίας ή βλάβης, με τη γείωση θα μειωθεί ο κίνδυνος ηλεκτροπληξίας παρέχοντας μία διαδρομή ελάχιστης αντίστασης σε ηλεκτρικό ρεύμα.
- Αυτή η συσκευή είναι εξοπλισμένη με ένα καλώδιο που διαθέτει έναν αγωγό γείωσης του εξοπλισμού και μία πρίζα γείωσης. Το έμβολο πρέπει να συνδεθεί σε μία κατάλληλη έξοδο η οποία έχει εγκατασταθεί και γειωθεί σωστά σύμφωνα με όλους τους τοπικούς κανόνες και πράξεις.
- Η λανθασμένη σύνδεση του αγωγού γείωσης της συσκευής μπορεί να οδηγήσει σε κίνδυνο ηλεκτροπληξίας. Επικοινωνήστε με έναν εξειδικευμένο ηλεκτρολόγο ή άτομο σέρβις εάν έχετε αμφιβολίες σχετικά με το αν η συσκευή είναι σωστά γειωμένη.
- Μην τροποποιείτε το βύσμα που συμπεριλαμβάνεται στη συσκευασία της συσκευής. Εάν δεν εφαρμόζει στην πρίζα, ζητήστε από έναν εξουσιοδοτημένο ηλεκτρολόγο να εγκαταστήσει μία κατάλληλη πρίζα.

## ΑΠΟΡΡΙΨΗ ΤΗΣ ΠΑΛΙΑΣ ΣΑΣ ΣΥΣΚΕΥΗΣ



1. Αυτό το διαγραμμένο σύμβολο του τροχοφόρου κάδου υποδεικνύει ότι τα απόβλητα ηλεκτρικών και ηλεκτρονικών προϊόντων (ΑΗΗΕ) πρέπει να απορρίπτονται χωριστά από τα γενικά οικιακά απορρίμματα.
2. Τα παλιά ηλεκτρικά προϊόντα μπορεί να περιέχουν επικίνδυνες ουσίες και ως εκ τούτου η σωστή απόρριψη της παλιάς σας συσκευής αποτρέπει ενδεχόμενες αρνητικές συνέπειες για το περιβάλλον και την ανθρώπινη υγεία. Η παλιά σας συσκευή μπορεί να περιέχει επαναχρησιμοποιήσιμα ανταλλακτικά που θα μπορούσαν να χρησιμοποιηθούν για την επισκευή άλλων προϊόντων, καθώς και άλλα υλικά αξίας που μπορούν να ανακυκλωθούν για εξοικονόμηση των περιορισμένων φυσικών πόρων.
3. Μπορείτε να πάτε τη συσκευή σας, είτε στο κατάστημα από το οποίο αγοράσατε το προϊόν, ή να επικοινωνήσετε το τοπικό γραφείο απορριμμάτων για λεπτομέρειες σχετικά με το πλησιέστερο εγκεκριμένο σημείο συλλογής ΑΗΗΕ (Απόβλητα Ηλεκτρικών και Ηλεκτρονικών Συσκευών). Για τις πιο πρόσφατες πληροφορίες για τη χώρα σας επισκεφθείτε τη διεύθυνση [www.lg.com/global/recycling](http://www.lg.com/global/recycling)

## Σημαντικές οδηγίες ασφαλείας

### ΠΡΟΕΙΔΟΠΟΙΗΣΗ

Για να μειωθεί ο κίνδυνος πυρκαγιάς, ηλεκτροπληξίας ή τραυματισμού σε άτομα όταν χρησιμοποιείται το προϊόν, θα πρέπει να τηρούνται τα βασικά προληπτικά μέτρα ασφαλείας, συμπεριλαμβανομένων των παρακάτω.

### Εγκατάσταση

- Μην επιχειρήσετε ποτέ να λειτουργήσετε αυτή τη συσκευή, εάν χαλάσει, δυσλειτουργεί, είναι μερικώς αποσυναρμολογημένη ή υπάρχουν μέρη που λείπουν ή είναι κατεστραμμένα, συμπεριλαμβανομένου ενός χαλασμένου καλωδίου ή ρευματοδότη. Μπορεί να προκληθεί ηλεκτροπληξία ή τραυματισμός.
- Η συσκευή αυτή είναι βαριά. Χρειάζονται δύο ή περισσότερα άτομα για την εγκατάσταση της συσκευής. Σε αντίθετη περίπτωση, υπάρχει κίνδυνος τραυματισμού.
- Αποθηκεύστε και εγκαταστήστε αυτή τη συσκευή όπου δεν θα εκτίθεται σε θερμοκρασίες κάτω από τον παγετό ούτε θα εκτίθεται σε εξωτερικές καιρικές συνθήκες. Σε αντίθετη περίπτωση, υπάρχει κίνδυνος διαρροής.
- Σφίξτε τον σωλήνα αποστράγγισης για να αποτραπεί ο διαχωρισμός. Πιτσιλιές νερού μπορεί να προκαλέσουν ηλεκτροπληξία.
- Εάν το καλώδιο τροφοδοσίας έχει πάθει βλάβη, πρέπει να αντικατασταθεί από τον κατασκευαστή, τους αντιπροσώπους σέρβις του ή κατάλληλα καταρτισμένο άτομο για αποφυγή κινδύνων.
- Η συσκευή δεν πρέπει να εγκαθίσταται πίσω από μία πόρτα με δυνατότητα κλειδώματος, μία συρόμενη πόρτα ή πόρτα με μεντεσέ στην απέναντι πλευρά από αυτή του στεγνωτηρίου, κατά τρόπο ώστε να περιορίζεται το πλήρες άνοιγμα της πόρτας του στεγνωτηρίου.

### Λειτουργία

- Μην χρησιμοποιείτε ένα αιχμηρό αντικείμενο όπως τρυπάνι ή πείρο για να πατήσετε ή διαχωρίσετε μία μονάδα λειτουργίας. Μπορεί να προκληθεί ηλεκτροπληξία ή τραυματισμός.
- Μόνον εξουσιοδοτημένο άτομο επισκευών από το κέντρο εξυπηρέτησης της LG Electronics θα πρέπει να αποσυναρμολογεί, επιδιορθώνει ή τροποποιεί το προϊόν. Ακατάλληλο σέρβις μπορεί να προκαλέσει τραυματισμό, ηλεκτροπληξία ή πυρκαγιά.
- Μην ψεκάζετε νερό στο εσωτερικό ή το εξωτερικό του προϊόντος για να το καθαρίσετε. Το νερό μπορεί να βλάψει τη μόνωση προκαλώντας ηλεκτροπληξία ή πυρκαγιά.
- Διατηρείτε τον χώρο κάτω από και γύρω από τις συσκευές σας χωρίς εύφλεκτα υλικά όπως ίνες, χαρτί, κουρέλια, χημικά κ.λπ. Μπορεί να προκληθεί πυρκαγιά ή έκρηξη από ακατάλληλη χρήση.
- Μην τοποθετείτε ζώα, όπως κατοικίδια στο προϊόν. Μπορεί να προκληθεί τραυματισμός.
- Μην αφήνετε ανοιχτή την πόρτα αυτής της συσκευής. Τα παιδιά μπορεί να κρεμιούνται από την πόρτα ή να μπουσουλούν μέσα στη συσκευή προκαλώντας βλάβη ή τραυματισμό.

- Μην πιάνετε αυτή τη συσκευή ενώ βρίσκεται σε λειτουργία. Περιμένετε ωςότου σταματήσει εντελώς ο κάδος. Σε αντίθετη περίπτωση, μπορεί να υπάρξει κίνδυνος τραυματισμού.
- Μην τοποθετείτε, μην πλύνετε ούτε να στεγνώνετε αντικείμενα που έχετε καθαρίσει, πλύνει, βυθίσει ή ρίξει σε εύφλεκτες ή εκρηκτικές ουσίες (όπως κερί, λάδι, βαφή, πετρέλαιο, μέσα απολίπανσης, διαλυτικά στεγνωτηρίου, κηροζίνης, φυτικού ελαίου, μαγειρικού λαδιού κ.λπ.). Ακατάλληλη χρήση μπορεί να προκαλέσει πυρκαγιά ή έκρηξη.
- Σε περίπτωση πλημμύρας, σταματήστε την χρήση του προϊόντος και επικοινωνήστε με το κέντρο εξυπηρέτησης της LG Electronics. Επαφή με το νερό μπορεί να προκαλέσει ηλεκτροπληξία.
- Μην πιέζετε υπερβολικά προς τα κάτω την πόρτα, όταν είναι ανοιχτή η πόρτα της συσκευής. Κάτι τέτοιο μπορεί να ανατρέψει τη συσκευή και μπορεί να προκαλέσει τραυματισμό.
- Χρησιμοποιείτε νέα σεντ σωλήνων που παρέχονται με τη συσκευή. Τα παλιά σεντ σωλήνων δεν θα πρέπει να επαναχρησιμοποιούνται. Η διαρροή νερού μπορεί να προκαλέσει βλάβη στον εξοπλισμό.
- Μην αγγίζετε την πόρτα κατά τους κύκλους ατμού, το στέγνωμα ή το πλύσιμο σε υψηλή θερμοκρασίας. Η επιφάνεια της πόρτας μπορεί να καίει πολύ. Αφήστε την ασφάλεια της πόρτας να αποδεσμευτεί πριν ανοίξετε την πόρτα. Σε αντίθετη περίπτωση, μπορεί να υπάρξει κίνδυνος τραυματισμού.
- Μην χρησιμοποιείτε εύφλεκτο αέριο και εκρηκτικές ουσίες (βενζίνη, καύσιμα, αραιωτικό, πετρέλαιο, οινόπνευμα κ.λπ.) γύρω από το προϊόν. Μπορεί να προκαλέσει έκρηξη ή πυρκαγιά.
- Εάν παγώσει ο σωλήνας αποστράγγισης ή ο σωλήνας εισόδου κατά τη διάρκεια του χειμώνα, χρησιμοποιείτε τον μόνον αφού λιώσει. Το πάγωμα μπορεί να προκαλέσει πυρκαγιά ή ηλεκτροπληξία και και τα κατεψυγμένα μέρη μπορεί να προκαλέσουν δυσλειτουργία του προϊόντος ή μείωση στη ζωή του προϊόντος.
- Διατηρείτε όλα τα απορρυπαντικά πλύσης, τα μαλακτικά και την χλωρίνη μακριά από τα παιδιά. Αυτά τα προϊόντα περιέχουν δηλητηριώδη υλικά.
- Μην εισάγετε πολλαπλά προϊόντα σε πολύμπριζα ή καλώδια επέκτασης. Αυτό μπορεί να προκαλέσει πυρκαγιά.
- Αφαιρέστε τον ρευματοδότη όταν καθαρίζετε το προϊόν. Η μη αφαίρεση του ρευματοδότη μπορεί να καταλήξει σε ηλεκτροπληξία ή τραυματισμό.
- Μην αγγίζετε το καλώδιο ρεύματος με βρεγμένα χέρια. Μπορεί να προκληθεί ηλεκτροπληξία ή τραυματισμός.
- Όταν τραβάτε τον ρευματοδότη από μία πρίζα, κρατάτε το βύσμα και όχι το καλώδιο. Βλάβη του καλωδίου μπορεί να προκαλέσει ηλεκτροπληξία ή τραυματισμό.
- Μην λυγίζετε υπερβολικά το καλώδιο ρεύματος ούτε να τοποθετείτε κάποιο βαρύ αντικείμενο επάνω του. Βλάβη του καλωδίου ρεύματος μπορεί να προκαλέσει ηλεκτροπληξία ή πυρκαγιά.

## Απορρίψη

- Πριν απορρίψετε μία παλιά συσκευή, αφαιρέσετε τη από την πρίζα. Καταστρέψετε το βύσμα. Αποκόψτε το καλώδιο απευθείας πίσω από τη συσκευή για να αποτρέψετε λανθασμένη χρήση.
- Απορρίψτε το υλικό συσκευασίας (όπως πλαστικά και φελιζόλ) μακριά από τα παιδιά. Το υλικό συσκευασίας μπορεί να προκαλέσει ασφυξία σε ένα παιδί.
- Αφαιρέστε την πόρτα στο διαμέρισμα πλύσης πριν αφαιρεθεί αυτή η συσκευή από τη λειτουργία ή πριν απορριφθεί για να αποτραπεί κίνδυνος παγίδευσης παιδιών ή μικρών ζώων στο εσωτερικό. Αν δεν τηρηθεί αυτό, μπορεί να προκληθεί σοβαρός τραυματισμός ή θάνατος.

# ΕΓΚΑΤΑΣΤΑΣΗ

## Προδιαγραφές

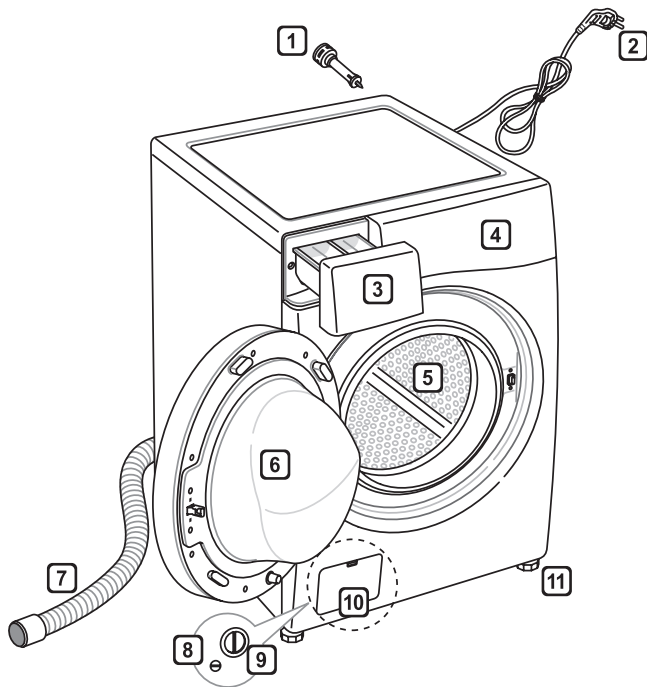

- 1 Μπουλόνια μεταφοράς
- 2 Ρευματοδότης
- 3 Συρτάρι
- 4 Πίνακας ελέγχου
- 5 Τύμπανο
- 6 Πόρτα
- 7 Σωλήνας αποστράγγισης
- 8 Τάπα αποστράγγισης
- 9 Φίλτρο αντλίας αποστράγγισης
- 10 Πώμα κάλυψης (Η τοποθεσία μπορεί να διαφέρει ανάλογα με τα προϊόντα)
- 11 Ρυθμιζόμενα πόδια

## Εξαρτήματα

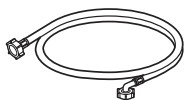

Εύκαμπτος σωλήνας εισόδου (1ΕΑ)  
(Επιλογή: Κρύο (1ΕΑ))



Αγγλικό κλειδί



Στήριγμα  
(για τη στερέωση σωλήνα αποστράγγισης)

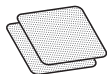

Αντιολισθητικά φύλα (2ΕΑ)



Καπάκια για την κάλυψη των οπών του μπουλονιού αποστολής



Δεματικό



## Προδιαγραφές

Μοντέλο	F1K2CS2W
Χωρητικότητα πλύσης	17 kg
Τροφοδοσία ρεύματος	220-240 V~, 50 Hz
Μέγεθος	700 mm (Π) x 770 mm (Β) x 990 mm (Υ)
Βάρος προϊόντος	93 kg
Μέγ. Watt	2000-2250 W
Επιτρεπτή πίεση νερού	0,1–1,0 MPa (1,0–10,0 kgf / cm <sup>2</sup> )

- Η εμφάνιση και οι προδιαγραφές μπορεί να διαφέρουν χωρίς ειδοποίηση για να βελτιωθεί η ποιότητα του προϊόντος.

## Απαιτήσεις χώρου εγκατάστασης

### Θέση

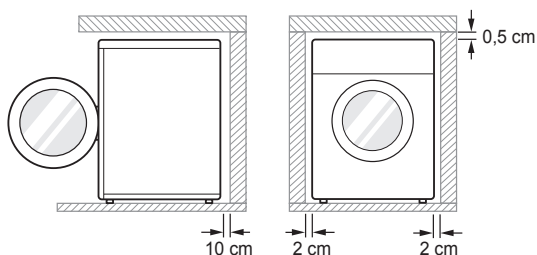

**Ισόγειο:** Η επιτρεπόμενη κλίση κάτω από ολόκληρη τη μηχανή πλύσης είναι 1°.

**Πρίζα τροφοδοσίας:** Πρέπει να είναι σε απόσταση 1,5 m μέτρου από την συσκευή.

- Μην υπερφορτώνετε την πρίζα με περισσότερες από μία συσκευές.

**Επιπλέον διάκενο:** Για τον τοίχο, 10 cm: πίσω /2 cm: δεξιά & αριστερή πλευρά

- Μην τοποθετείτε ούτε να αποθηκεύετε τα προϊόντα πλυντηρίου πάνω από το πλυντήριο.
- Αυτά τα προϊόντα μπορεί να προκαλέσουν βλάβη στο τελείωμα ή τα χειριστήρια.

### Τοποθέτηση

- Εγκαταστήστε το πλυντήριο σε ένα επίπεδο σκληρό πάτωμα.
- Βεβαιωθείτε ότι η κυκλοφορία αέρα γύρω από το πλυντήριο δεν εμποδίζεται από μοκέτες, χαλιά κ.λπ.
- Μην επιχειρήσετε ποτέ να διορθώσετε κάποια ανομοιομορφία στο πάτωμα με κομμάτια ξύλου, χαρτόκουτες ή παρόμοια υλικά κάτω από το πλυντήριο.
- Εάν είναι αδύνατο να αποφύγετε την τοποθέτηση του συστήματος πλύσης δίπλα σε κουζίνα αερίου ή σόμπα άνθρακα, μια μόνωση (85x60cm) καλυμμένη με αλουμινόχαρτο στην πλευρά που βλέπει προς την κουζίνα ή σόμπα, πρέπει να παρεμβληθεί μεταξύ των δύο συσκευών.

- Μην εγκαθιστάτε το πλυντήριο σε δωμάτια όπου μπορεί να επέλθουν θερμοκρασίες παγετού. Οι παγωμένοι σωλήνες μπορεί να εκραγούν υπό πίεση. Η αξιοπιστία της ηλεκτρονική μονάδας ελέγχου μπορεί να υποβαθμιστεί σε θερμοκρασίες κάτω από το σημείο πήξης.
- Βεβαιωθείτε ότι όταν εγκατασταθεί το πλυντήριο, είναι εύκολα προσβάσιμο για έναν μηχανικό στην περίπτωση βλάβης.
- Με το πλυντήριο εγκατεστημένο, προσαρμόστε και τα τέσσερα πόδια χρησιμοποιώντας το αγγλικό κλειδί για το μπουλόνι μεταφοράς ώστε να διασφαλιστεί ότι είναι σταθερή η συσκευή και ότι υπάρχει ένα διάκενο περίπου 5 mm πάνω από το πλυντήριο και την κάτω πλευρά της επιφάνειας εργασίας.
- Αυτός ο εξοπλισμός δεν έχει σχεδιαστεί για ναυτιλιακή χρήση ή για χρήση σε φορητές εγκαταστάσεις όπως караβάνια, αεροσκάφη κ.λπ.

### Ηλεκτρική σύνδεση

- Μη χρησιμοποιείτε καλώδιο επιμήκυνσης ή διπλό τροφοδοτικό.
- Αποσυνδέετε πάντα το πλυντήριο και απενεργοποιήστε την παροχή νερού μετά τη χρήση.
- Συνδέστε το πλυντήριο σε μία γειωμένη πρίζα σύμφωνα με τους τρέχοντες κανονισμούς καλωδίωσης.
- Το πλυντήριο πρέπει να τοποθετηθεί κατά τρόπο ώστε το βύσμα να είναι εύκολα προσβάσιμο.
- Επισκευές στο πλυντήριο πρέπει να διενεργούνται μόνον από εξουσιοδοτημένο προσωπικό. Οι επισκευές που πραγματοποιούνται από μη εξειδικευμένα άτομα μπορεί να προκαλέσουν τραυματισμό ή σοβαρές δυσλειτουργίες. Επικοινωνήστε με το κατά τόπους κέντρο τεχνικής υποστήριξης σας.
- Εάν το πλυντήριο παραδίδεται τον χειμώνα και οι θερμοκρασίες είναι κάτω του σημείου παγετού, τοποθετήστε το πλυντήριο σε θερμοκρασία δωματίου για μερικές ώρες πριν το θέσετε σε λειτουργία.

## Αποσυσκευασία και αφαίρεση μπαρών μεταφοράς

**1** Ανυψώστε το πλυντήριο για να απομακρυνθεί από την αφρώδη βάση.

- Αφού αφαιρέσετε την χαρτόκουτα και το υλικό συσκευασίας, ανυψώστε το πλυντήριο για να το αφαιρέσετε από την αφρώδη βάση. Βεβαιωθείτε ότι έχει βγει το στήριγμα λεκάνης με τη βάση και ότι δεν έχει κολλήσει στο κάτω μέρος του πλυντηρίου.
- Εάν πρέπει να ξαπλώσετε κάτω το πλυντήριο για να αφαιρέσετε τη χάρτινη βάση, προστατεύετε πάντα το πλαϊνό του πλυντηρίου και ξαπλώνετε το προσεκτικά στο πλαϊνό. ΜΗΝ ξαπλώνετε το πλυντήριο στο μπροστινό ή το πίσω μέρος του.

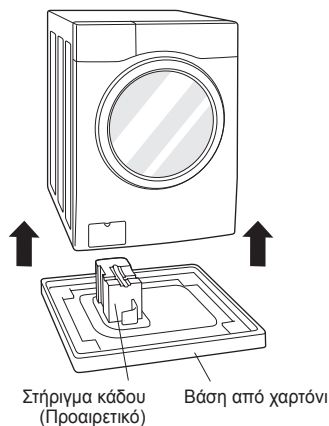

**2** Αφαιρέστε τις μπάρες..

- Ξεκινώντας με το κάτω μέρος των δύο μπαρών αποστολής, χρησιμοποιείτε το αγγλικό κλειδί (συμπεριλαμβάνεται στη συσκευασία) για να χαλαρώσετε όλα τις μπάρες αποστολής γυρίζοντάς τες αριστερόστροφα. Αφαιρέστε μπάρες μετακινώντας το μπρος και πίσω ελαφρώς ενώ τα τραβάτε προς τα έξω.

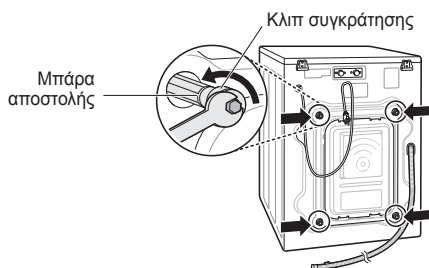

**3** Εγκαταστήστε τα πώματα οπής.

- Εντοπίστε τα πώματα οπής που περιλαμβάνονται στη συσκευασία εξαρτημάτων και εγκαταστήστε τα στις οπές των μπαρών αποστολής.

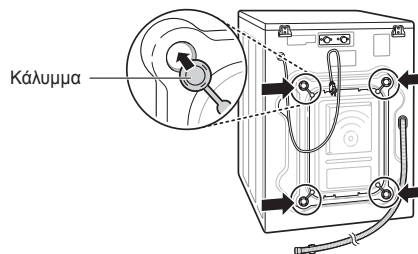

### ΣΗΜΕΙΩΣΗ

- Αποθηκεύστε τις μπάρες για μελλοντική χρήση. Για να αποτραπεί βλάβη στα εσωτερικά στοιχεία, ΜΗΝ μεταφέρετε το πλυντήριο χωρίς να εγκαταστήσετε εκ νέου τις μπάρες αποστολής.
- Αδυναμία αφαίρεσης των μπαρών μεταφοράς και των συγκρατητήρων μπορεί να προκαλέσει σοβαρές δονήσεις και θόρυβο που μπορεί να οδηγήσει σε μόνιμη βλάβη στο πλυντήριο. Το καλώδιο είναι ασφαλισμένο στο πίσω μέρος του πλυντηρίου με ένα μπουλόνι αποστολής για να αποτραπεί η λειτουργία με τις μπάρες αποστολής στη θέση τους.

## Χρήση αντιολισθητικών πελμάτων (Προαιρετικό)

Εάν εγκαταστήσετε το πλυντήριο σε μία ολισθηρή επιφάνεια, μπορεί να μετακινηθεί λόγω υπερβολικών δονήσεων. Λανθασμένη τοποθέτηση σε επίπεδο μπορεί να προκαλέσει δυσλειτουργία μέσω θορύβων και δονήσεων. Εάν συμβεί αυτό, εγκαταστήστε τα αντιολισθητικά πέλαμα κάτω από τα πόδια ίσου επιπέδου και προσαρμόστε το επίπεδο.

- 1 Καθαρίστε το δάπεδο για να προσαρτήσετε τα αντιολισθητικά πέλαμα.
  - Χρησιμοποιείτε ένα στεγνό κουρέλι και καθαρίστε τα ξένα σώματα και την υγρασία. Εάν παραμείνει η υγρασία, μπορεί να γλιστρήσουν τα αντιολισθητικά πέλαμα.
- 2 Προσαρμόστε το επίπεδο αφού τοποθετήσετε το πλυντήριο στον χώρο εγκατάστασης.
- 3 Τοποθετήστε την κολλητική πλευρά του αντιολισθητικού πέλατος επάνω στο πάτωμα.
  - Πρόκειται για τον πλέον αποτελεσματικό τρόπο για να εγκαταστήσετε τα αντιολισθητικά πέλαμα κάτω από τα μπροστινά πόδια. Εάν είναι δύσκολο να τοποθετηθούν τα πέλαμα κάτω από τα μπροστινά πόδια, τοποθετήστε τα κάτω από τα πισινά πόδια.

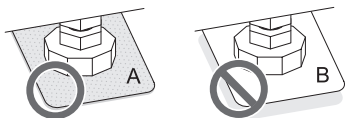
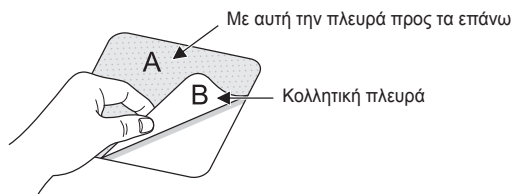

- 4 Βεβαιωθείτε ότι το πλυντήριο είναι τοποθετημένο σε ομαλό επίπεδο.
  - Πιέστε ή κινήστε τα επάνω άκρα του πλυντηρίου απαλά για να βεβαιωθείτε ότι το πλυντήριο δεν κινείται. Εάν κουνά το πλυντήριο, ελέγξτε ξανά το ίσο επίπεδο του πλυντηρίου.

## Ξύλινα δάπεδα (ολισθηρά δάπεδα)

- Τα ξύλινα δάπεδα είναι ιδιαίτερως επιρρεπή σε δονήσεις.
- Για να αποτραπούν οι δονήσεις σε συνιστούμε να τοποθετείτε πώματα από καουτσούκ πάχους τουλάχιστον 15 mm για κάθε πόδι του πλυντηρίου, ασφαλισμένα σε τουλάχιστον δύο δοκούς του δαπέδου με βίδες.

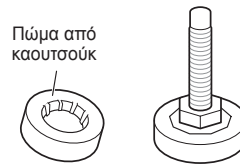

- Εάν είναι δυνατόν εγκαταστήστε το πλυντήριο σε μία από τις γωνίες του δωματίου, όπου το δάπεδο είναι πιο σταθερό.
- Εφαρμόστε τα πώματα από καουτσούκ για να μειωθούν οι δονήσεις.
- Μπορείτε να αποκτήσετε πώματα από καουτσούκ (αρ. εξαρτ. 4620ER4002B) από το Κέντρο εξυπηρέτησης της LG.

### ΣΗΜΕΙΩΣΗ

- Κατάλληλη τοποθέτηση και σωστή στάθμιση του πλυντηρίου θα διασφαλίσει μακρά, κανονική και αξιόπιστη λειτουργία.
- Το πλυντήριο πρέπει να είναι οριζόντιο κατά 100% και να παραμένει σταθερά στη θέση του.
- Δεν πρέπει να γίνεται «Τραμπάλα» κατά μήκος των γωνιών υπό φορτίο.
- Η επιφάνεια εγκατάστασης πρέπει να είναι καθαρή, χωρίς κερί δαπέδου και άλλες επικαλύψεις λιπαντικού.
- Μην αφήνετε τα πόδια του πλυντηρίου να βραχούν. Σε περίπτωση που δεν το πράξετε, μπορεί να προκληθεί δόνηση ή θόρυβος.

## Τοποθέτηση Πλυντηρίου σε δάπεδο

Εάν το δάπεδο δεν είναι επίπεδο, γυρίστε το προσαρμοζόμενο άκρο κατά τις απαιτήσεις (Μην εισάγετε κομμάτια ξύλου κ.λπ. κάτι από τα πόδια). Βεβαιωθείτε ότι είναι σταθερά και τα τέσσερα πόδια και ότι κάθονται στο δάπεδο και κατόπιν ελέγξτε εάν η συσκευή είναι εντελώς επίπεδη (Χρησιμοποιείτε ένα αλφάδι).

- Όταν το πλυντήριο είναι επίπεδο, σφίξτε τα παξιμάδια ασφάλισης προς τα επάνω προς τη βάση του πλυντηρίου. Όλα τα παξιμάδια ασφάλισης πρέπει να είναι σφιγμένα.

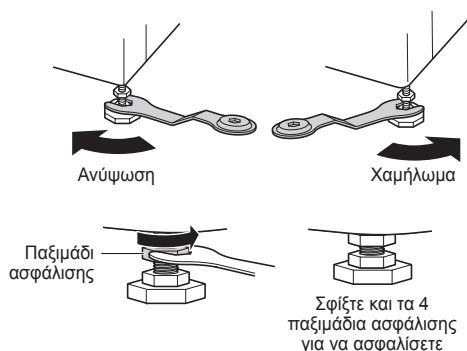

- Διαγώνιος έλεγχος  
Όταν πατάτε προς τα κάτω τα άκρα της επάνω πλάκας του πλυντηρίου σε διαγώνια διάταξη, η μηχανή δεν θα πρέπει να κινείται καθόλου προς τα επάνω και προς τα κάτω (Ελέγξτε και προς τις δύο κατευθύνσεις). Εάν η μηχανή κινείται όταν πιέζετε την επάνω πλάκα της μηχανής διαγώνιας, προσαρμόστε ξανά τα πόδια.

### ΣΗΜΕΙΩΣΗ

- Ξύλινο δάπεδο ή δάπεδο αιωρούμενου τύπου μπορεί να συμβάλει σε υπερβολικές δονήσεις και αστάθεια.
- Εάν το πλυντήριο είναι εγκατεστημένο σε ανυψωμένη πλατφόρμα, πρέπει να προσδένεται με ασφάλεια ούτως ώστε να εκμηδενίζεται ο κίνδυνος πτώσης.

## Σύνδεση Εύκαμπτου Σωλήνα εισόδου

- Η πίεση της παροχής νερού πρέπει να είναι μεταξύ 0,1 MPa και 1,0 MPa (1,0–10,0 kgf/cm<sup>2</sup>).
- Μην απογυμνώνετε ή μετατρέπετε τον σωλήνα σύνδεσης εισόδου προς την βαλβίδα.
- Εάν η πίεση παροχής νερού είναι μεγαλύτερη από 1,0 MPa, θα πρέπει να εγκατασταθεί μία συσκευή αποσυμπίεσης.
- Ελέγχετε περιοδικά την κατάσταση του εύκαμπτου σωλήνα και αντικαταστήστε τον εύκαμπτο σωλήνα, εάν χρειαστεί.

## Έλεγχος εύκαμπτου σωλήνα εισόδου με τσιμούχα από καουτσούκ

Δύο τσιμούχες από καουτσούκ διατίθενται με τους εύκαμπτους σωλήνες εισόδου νερού. Χρησιμοποιούνται για την αποτροπή διαρροών νερού. Βεβαιωθείτε ότι η σύνδεση με τις βρύσες είναι αρκούντως στεγανή.

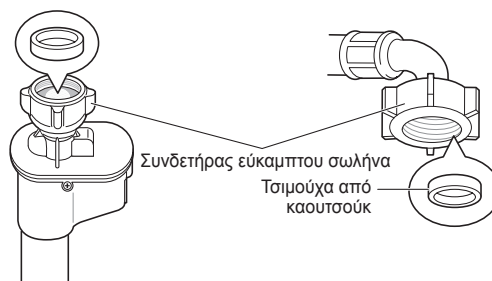
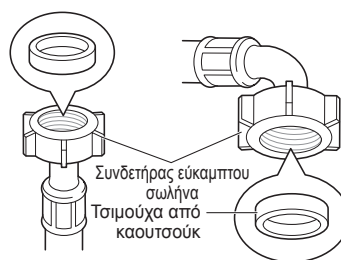

## Σύνδεση εύκαμπτου σωλήνα με βρύση

### Σύνδεση εύκαμπτου σωλήνα βιδωτού τύπου με τη βρύση με σπείρωμα

Βιδώστε τον συνδετήρα του εύκαμπτου σωλήνα στη βρύση παροχής νερού.

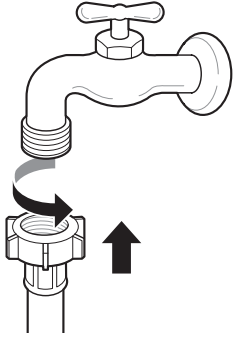

### Σύνδεση εύκαμπτου σωλήνα βιδωτού τύπου με τη βρύση χωρίς σπείρωμα

- 1 Ξεσφίξτε τις τέσσερις βίδες στερέωσης.

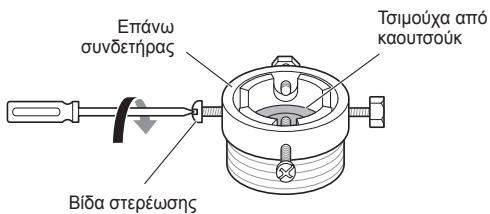

- 2 Αφαιρέστε την πλάκα οδήγησης εάν η βρύση είναι υπερβολικά μεγάλη ώστε να εφαρμόζει στο τροφοδοτικό.

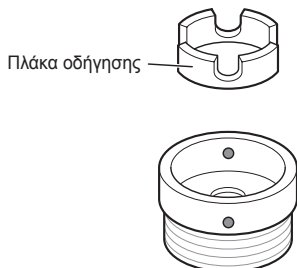

- 3 Σπρώξτε τον προσαρμογέα στο άκρο της βρύσης κατά τρόπο ώστε η τσιμούχα από καουτσούκ να διαμορφώσει μία υδατοστεγή σύνδεση. Σφίξτε τις τέσσερις βίδες στερέωσης.

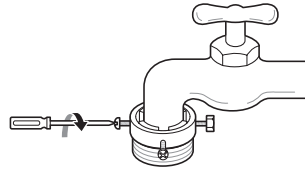

- 4 Ωθήστε τον εύκαμπτο σωλήνα εισόδου κάθετα ούτως ώστε η στεγάνωση από καουτσούκ στο εσωτερικό του εύκαμπτου σωλήνα να μπορεί να ακολουθεί εντελώς τις προδιαγραφές της βρύσης και κατόπιν σφίξτε τον βιδώνοντάς τον στα δεξιά.

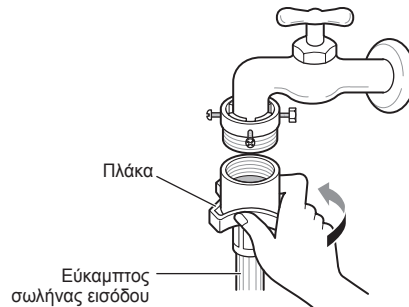

### Σύνδεση εύκαμπτου σωλήνα με ένα άγγιγμα με τη βρύση χωρίς σπείρωμα

- 1 Ξεβιδώστε την πλάκα του δακτυλίου τροφοδοτικού και χαλαρώστε τις τέσσερις βίδες στερέωσης.

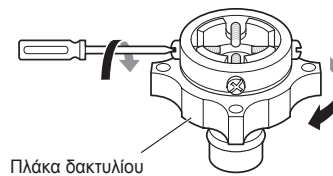

- 2** Αφαιρέστε την πλάκα οδήγησης εάν η βρύση είναι υπερβολικά μεγάλη ώστε να εφαρμόζει στο τροφοδοτικό.

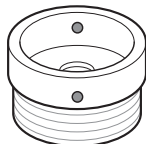
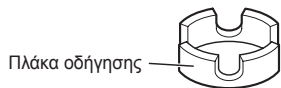

- 3** Σπρώξτε τον προσαρμογέα στο άκρο της βρύσης κατά τρόπο ώστε η τσιμούχα από καουτσούκ να διαμορφώσει μία υδατοστεγή σύνδεση.

Σφίξτε την πλάκα του δακτυλίου τροφοδοτικού και τις τέσσερις βίδες στερέωσης.

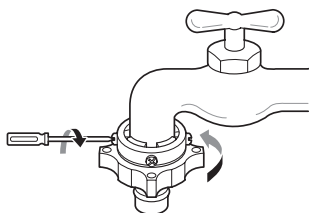

- 4** Τραβήξτε την πλάκα του μανδάλου του συνδετήρα προς τα κάτω, σπρώξτε τον εύκαμπτο σωλήνα εισαγωγής στο τροφοδοτικό και απελευθερώστε την πλάκα μανδάλου του συνδετήρα. Βεβαιωθείτε ότι το τροφοδοτικό ασφαλίζει στη θέση του.

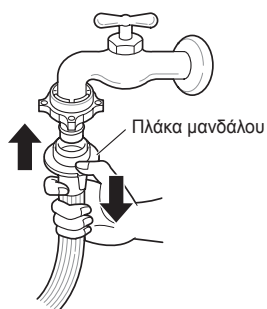

#### ΣΗΜΕΙΩΣΗ

- Αφού συνδεθεί ο εύκαμπτος σωλήνας εισόδου στη βρύση, ενεργοποιήστε τη βρύση νερού για να ξεπλυθούν ξένες ουσίες (βρωμιά, σκόνη, πριονίδι κ.λπ.) στις γραμμές νερού. Αφήστε το νερό να αποστραγγιστεί σε έναν κάδο και ελέγξτε τη θερμοκρασία νερού.

## Σύνδεση εύκαμπτου σωλήνα σε πλυντήριο

Βεβαιωθείτε ότι δεν υπάρχουν τσακίσεις στο σωλήνα και ότι δεν έχουν συνθλιβεί.

**Όταν το πλυντήριο σας έχει δύο βαλβίδες.**

- Ο Εύκαμπτος σωλήνας εισόδου με τον κόκκινο συνδετήρα προορίζεται για τη βρύση καυτού νερού.

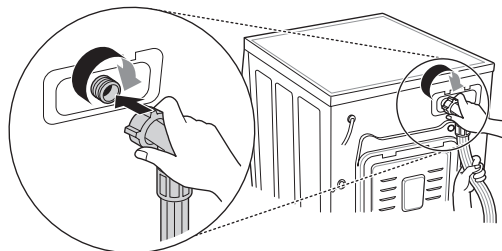

#### ΣΗΜΕΙΩΣΗ

- Αφού ολοκληρωθεί η σύνδεση, εάν υπάρχει διαρροή νερού από τον σωλήνα, επαναλάβετε τα ίδια βήματα. Χρησιμοποιήστε τον πιο συμβατικό τύπο βρύσης για την παροχή νερού. Σε περίπτωση που η βρύση είναι τετράγωνη ή υπερβολικά μεγάλη, αφαιρέστε την πλάκα οδήγησης πριν εισάγετε τη βρύση στο τροφοδοτικό.

## Χρήση της οριζόντιας βρύσης

Οριζόντια βρύση



Βρύση επέκτασης

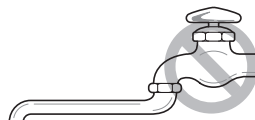

Τετράγωνη βρύση



## Εγκατάσταση εύκαμπτου σωλήνα αποστράγγισης

- Ο εύκαμπος σωλήνας αποστράγγισης δεν θα πρέπει να είναι τοποθετημένος υψηλότερα από 100 cm πάνω από το δάπεδο. Το νερό στο πλυντήριο ενδεχομένως να μην αποστραγγιστεί ή μπορεί να αποστραγγίζεται αργά.
- Με τη σωστή ασφάλιση του εύκαμπτου σωλήνα αποστράγγισης θα προστατεύεται το δάπεδο από βλάβη λόγω διαρροής νερού.
- Εάν ο εύκαμπος σωλήνας αποστράγγισης είναι υπερβολικά μακρύς, μην τον εξαναγκάζετε για να μπει στο πλυντήριο. Έτσι θα προκληθεί μη φυσιολογικός θόρυβος.

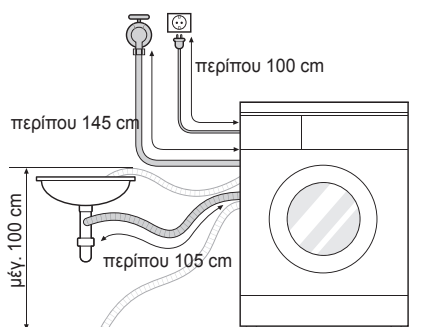

- Κατά την εγκατάσταση του εύκαμπτου σωλήνα αποστράγγισης σε έναν νιπτήρα, ασφαλίστε τον με ασφάλεια με ένα σκοινί.
- Με τη σωστή ασφάλιση του εύκαμπτου σωλήνα αποστράγγισης θα προστατεύεται το δάπεδο από βλάβη λόγω διαρροής νερού.

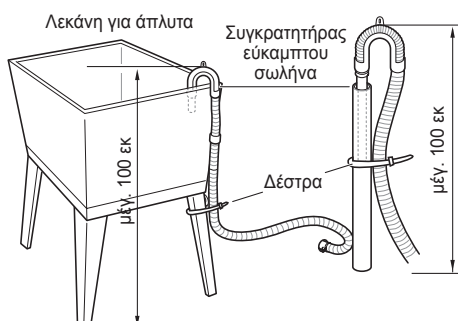
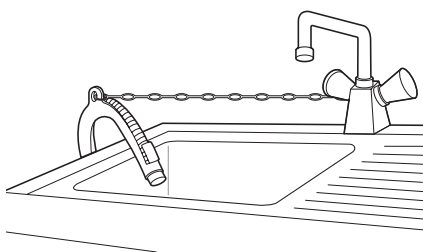

## Ηλεκτρικές συνδέσεις (Μόνον στο HB)

Τα καλώδια στην παροχή είναι χρωματισμένα σύμφωνα με την ακόλουθη κωδικοποίηση:

**Πράσινο και Κίτρινο: Γείωση**

**Μπλε: Νεκρό**

**Καφέ: Φάση**

Η συσκευή αυτή πρέπει να είναι γειωμένη.

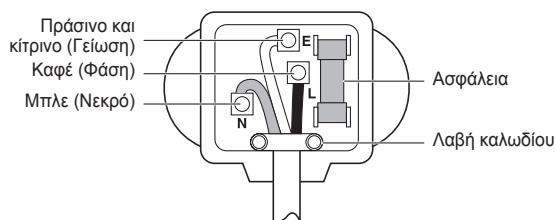

Καθώς τα χρώματα των συρμάτων στο καλώδιο τροφοδοσίας αυτής της συσκευής μπορεί να μην ανταποκρίνονται στις χρωματικές ενδείξεις που καθορίζουν τα τερματικά στο βύσμα σας, προχωρήστε ως εξής:

Το καλώδιο πράσινου και κίτρινου χρώματος πρέπει να συνδεθεί με τον ακροδέκτη του βύσματος που επισημαίνεται με το γράμμα E ή το σύμβολο γείωσης ( $\perp$ ) ή με χρώμα Πράσινο ή Πράσινο και Κίτρινο.

Το καλώδιο μπλε χρώματος πρέπει να συνδεθεί με τον ακροδέκτη που επισημαίνεται με το γράμμα N ή σε Μαύρο χρώμα.

Το καλώδιο καφέ χρώματος πρέπει να συνδεθεί με τον ακροδέκτη που επισημαίνεται με το γράμμα L ή σε Κόκκινο χρώμα.

Εάν χρησιμοποιείται ένα βύσμα 13 amp (BS 1363), εφαρμόστε μία ασφάλεια 13 amp BS 1362.



## Χρήση Πλυντηρίου

Πριν την πρώτη πλύση, επιλέξτε έναν κύκλο (Βαμβακερά 60 °C, προσθέστε μισό φορτίο απορρυπαντικού), κάντε μία πλύση χωρίς ρούχα. Έτσι θα αφαιρεθούν υπολείμματα και νερό από τον κάδο που μπορεί να έχουν μείνει κατά τη διαδικασία κατασκευής.

- 1 Ταξινόμηση άπλυτων και φόρτωση στοιχείων.
  - Ταξινόμηση άπλυτων ανά τύπο υφάσματος, επίπεδο λεκέ, χρώμα και μέγεθος φορτίου, κατά περίπτωση. Ανοίξτε την πόρτα και φορτώστε στοιχεία στο πλυντήριο.

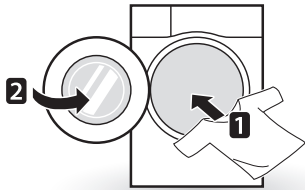

- 2 Προσθέστε προϊόντα καθαρισμού ή/και απορρυπαντικά και μαλακτικό.
  - Προσθέστε την κατάλληλη ποσότητα απορρυπαντικού στο συρτάρι χορήγησης απορρυπαντικού. Εάν το επιθυμείτε, προσθέστε λευκαντικό ή μαλακτικό στους κατάλληλους χώρους του διανομέα.

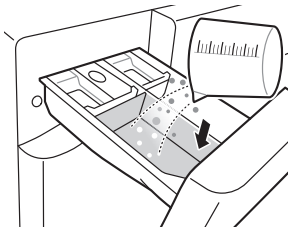

- 3 Ενεργοποιήστε το πλυντήριο.
  - Πατήστε το κουμπί **Εκκίνηση** για να ενεργοποιήσετε το πλυντήριο.

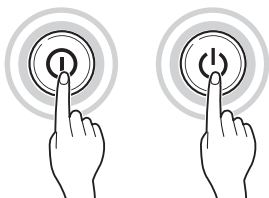

- 4 Επιλέξτε τον κύκλο πλύσης της επιθυμίας σας.
  - Πατήστε το κουμπί κύκλος κατ' επανάληψη για να γυρίσει ο μοχλός επιλογέα κύκλου μέχρι να επιλεγεί ο επιθυμητός κύκλος.

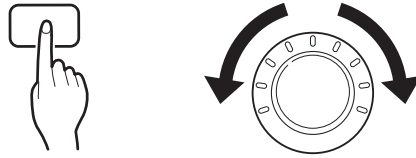

- 5 Έναρξη κύκλου.
  - Πιέστε το κουμπί **Έναρξη/Παύση** για να ξεκινήσει ο κύκλος. Το πλυντήριο θα κινηθεί λίγο χωρίς νερό για να μετρηθεί το βάρος του φορτίου. Εάν δεν πατηθεί το κουμπί **Έναρξη/Παύση** εντός 14 λεπτών, το πλυντήριο θα σβήσει και θα χαθούν όλες οι ρυθμίσεις.



- 6 Τέλος κύκλου.
  - Όταν τελειώσει ο κύκλος, θα ηχήσει μία μελωδία. Αφαιρέστε αμέσως τα ρούχα σας από το πλυντήριο για να μειωθεί το τσαλάκωμα. Ελέγξτε τη στεγάνωση της πόρτας όταν αφαιρείτε το φορτίο για μικρά αντικείμενα που μπορεί να έχουν πιαστεί στη στεγάνωση.

## Ταξινόμηση άπλυτων

### 1 Κοιτάξτε τις ετικέτες στα ρούχα σας.

- Θα σας πούνε για τη σύσταση του υφάσματος του ρούχου σας και το πώς θα πρέπει να πλένονται.
- Σύμβολα στις ετικέτες.

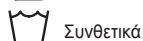

### 2 Ταξινόμηση άπλυτων.

- Για να έχετε τα καλύτερα αποτελέσματα, ταξινομείτε τα ρούχα σε φορτία που μπορούν να πλυθούν στον ίδιο κύκλο πλύσης.
- Διαφορετικά υφάσματα πρέπει να πλένονται σε διαφορετικές θερμοκρασίες και ταχύτητες περιστροφής.
- Ταξινομείτε πάντα τα σκούρα χρώματα από τα απαλά χρώματα και τα λευκά. Πλύνετε χωριστά καθώς μπορεί να επέλθει μεταφορά βαφής και χνουδιών προκαλώντας αποχρωματισμό των λευκών και ανοιχτόχρωμων ρούχων. Εάν είναι δυνατόν μην πλύνετε πολύ λερωμένα αντικείμενα με τα ελαφρώς λερωμένα.
  - Βρωμιά (Μεγάλη, Κανονική, Ελαφριά)  
Ξεχωρίστε τα ρούχα σύμφωνα με την ένταση της βρωμιάς.
  - Χρώμα (Λευκά, Ανοιχτόχρωμα, Σκούρα)  
Ξεχωρίστε τα λευκά υφάσματα από τα χρωματιστά υφάσματα.
  - Χνούδια (Παραγωγοί χνουδιών, Συλλογείς)  
Πλύνετε τους παραγωγούς χνουδιών και τους συλλογείς χνουδιών ξεχωριστά.

### 3 Φροντίδα πριν την τοποθέτηση.

- Συνδυάστε μεγάλα και μικρά ρούχα σε ένα φορτίο. Φορτώνετε τα μεγάλα αντικείμενα πρώτα.
- Τα μεγάλα αντικείμενα δεν θα πρέπει να αποτελούν περισσότερο από το μισό του συνολικού φορτίου πλύσης. Μην πλύνετε μεμονωμένα αντικείμενα. Μπορεί να προκληθεί ανισορροπία στο φορτίο. Προσθέστε ένα ή δύο παρόμοια αντικείμενα.
- Ελέγξτε όλες τις τσέπες για να βεβαιωθείτε ότι είναι άδειες. Αντικείμενα όπως νύχια, κοκαλάκια, σπύρτα, στυλό, νομίσματα και κλειδιά μπορεί να προκαλέσουν βλάβη και στο πλυντήριο και στα ρούχα σας.

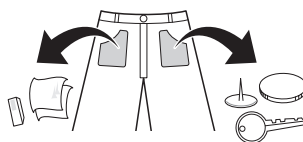

- Κλείνετε τα φερμουάρ, του γάντζους και τα κορδόνια για να βεβαιωθείτε ότι δεν πιάνονται σε άλλα ρούχα.
- Επεξεργαστείτε εκ των προτέρων βρωμιά και λεκέδες βουρτσίζοντας μία μικρή ποσότητα απορρυπαντικού αραιωμένη σε νερό επάνω σε λεκέδες για να αφαιρεθεί η βρωμιά.
- Ελέγξτε τις πτυχώσεις του εύκαμπτου παρεμβύσματος (γκρίζο) και αφαιρέστε τυχόν μικρά αντικείμενα.
- Ελέγξτε στο εσωτερικό του κάδου και αφαιρέστε τυχόν αντικείμενα από προηγούμενη πλύση.

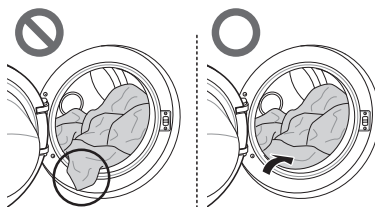

- Αφαιρέστε τυχόν ρούχα ή αντικείμενα από το εύκαμπτο παρέμβυσμα για να αποτραπεί βλάβη στα ρούχα και το παρέμβυσμα.

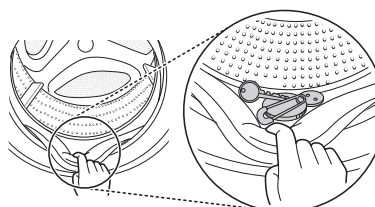

## Προσθήκη προϊόντων καθαρισμού

### Δόση απορρυπαντικού



- Το απορρυπαντικό θα πρέπει να χρησιμοποιείται σύμφωνα με τις οδηγίες του κατασκευαστή απορρυπαντικού και να επιλέγονται ανά τύπο, χρώμα, βρωμιά του υφάσματος και τη θερμοκρασία πλύσης.
- Εάν χρησιμοποιείται υπερβολικά πολύ απορρυπαντικό, μπορεί να προκληθούν υπερβολικά πολλές σαπουνάδες και θα προκληθούν άσχημα αποτελέσματα πλύσης ή βαρύ φορτίο στον κινητήρα.
- Εάν θέλετε να χρησιμοποιείτε υγρό απορρυπαντικό, ακολουθείτε τις οδηγίες που διατίθενται από τον παρασκευαστή του απορρυπαντικού.
- Μπορείτε να ρίξετε υγρό απορρυπαντικό απευθείας στο κύριο συρτάρι απορρυπαντικού, εάν ξεκινήσετε τον κύκλο αμέσως.
- Μην χρησιμοποιείτε υγρό απορρυπαντικό, εάν χρησιμοποιείτε Καθυστέρηση Τερματισμού ή εάν έχετε επιλέξει Πρόπλυση καθώς μπορεί να σκληρύνει το υγρό.
- Εάν προκληθούν υπερβολικά πολλές σαπουνάδες, μειώστε την ποσότητα του απορρυπαντικού.
- Η χρήση του απορρυπαντικού μπορεί να χρειαστεί να προσαρμοστεί για τη θερμοκρασία νερού, τη σκληρότητα του νερού, το μέγεθος και το επίπεδο βρωμιάς του φορτίου. Για τα καλύτερα αποτελέσματα, αποφύγετε την υπερβολική σαπουνάδα.
- Ανατρέξτε στις ετικέτες των ρούχων πριν επιλέξετε το απορρυπαντικό και τη θερμοκρασία νερού:
- Όταν χρησιμοποιείτε το πλυντήριο, χρησιμοποιείτε μόνο το καθορισμένο απορρυπαντικό για κάθε τύπο ρούχων:
  - Γενικά απορρυπαντικά σε σκόνη για κάθε τύπο υφάσματος
  - Απορρυπαντικά σε σκόνη για ευαίσθητα υφάσματα
  - Υγρά απορρυπαντικά για όλους τους τύπους υφάσματος ή ειδικά απορρυπαντικά για μάλλινα
- Για την καλύτερη απόδοση πλύσης και λεύκανση, χρησιμοποιείτε απορρυπαντικό με το γενικό λευκαντικό σε σκόνη.
- Το απορρυπαντικό παρέχεται από τον διανομέα στην αρχή του κύκλου.

### ΣΗΜΕΙΩΣΗ

- Μην αφήνετε το απορρυπαντικό να σκληρύνει. Κάτι τέτοιο μπορεί να οδηγήσει σε εμπλοκές, κακό ξέπλυμα ή οσμές.
- Πλήρες φορτίο: Σύμφωνα με συστάσεις του κατασκευαστή.
- Μερικό φορτίο: 3/4 της κανονικής ποσότητας
- Ελάχιστο φορτίο: 1/2 του πλήρους φορτίου

## Προσθήκη απορρυπαντικού και μαλακτικού

### Προσθήκη απορρυπαντικού

- Μόνον στην κύρια πλύση → 
- Πρόπλυση+Κύρια πλύση →  • 

### ΣΗΜΕΙΩΣΗ

- Πάρα πολύ απορρυπαντικό, λευκαντικό ή μαλακτικό μπορεί να προκαλέσει υπερχειλίση.
- Να χρησιμοποιείτε την κατάλληλη ποσότητα απορρυπαντικού.

## Προσθήκη μαλακτικού

- Μην ξεπερνάτε τη γραμμή μέγιστης πλήρωσης. Η υπερπλήρωση μπορεί να προκαλέσει πρόωρη διάθεση του μαλακτικού, γεγονός που μπορεί να προκαλέσει λεκέδες στα ρούχα. Κλείνετε το συρτάρι του διανομέα αργά.

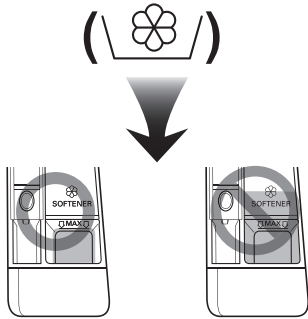

- Μην αφήνετε το μαλακτικό στο συρτάρι απορρυπαντικού για περισσότερο από 2 ημέρες (το μαλακτικό μπορεί να σκληρύνει).
- Το μαλακτικό θα προστεθεί αυτόματα κατά τη διάρκεια του τελευταίου κύκλου ξεπλύματος.
- Μην ανοίγετε το συρτάρι όταν παρέχεται νερό.
- Δεν θα πρέπει να χρησιμοποιούνται διαλυτικά (βενζίνη κ.λπ.).

### ΣΗΜΕΙΩΣΗ

- Μην ρίχνετε μαλακτικό απευθείας επάνω στα ρούχα.

## Προσθήκη μαλακτικού νερού

- Ένα μαλακτικό νερού, όπως κατά των αλάτων (π.χ. Calgon) μπορεί να χρησιμοποιηθεί για να μειωθεί η χρήση απορρυπαντικού σε περιοχές με εξαιρετικά σκληρό νερό. Χορηγήστε σύμφωνα με την ποσότητα που καθορίζεται στη συσκευασία. Πρώτα προσθέστε απορρυπαντικό και κατόπιν μαλακτικό νερού.
- Χρησιμοποιήστε την ποσότητα απορρυπαντικού που απαιτείται για να μαλακώσει το νερό.

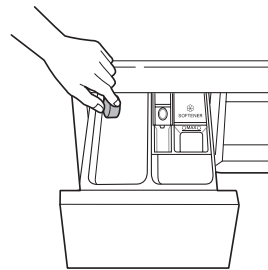

## Χρήση ταμπλέτας

- 1 Ανοίξτε την πόρτα και βάλτε τις ταμπλέτες στον κάδο.

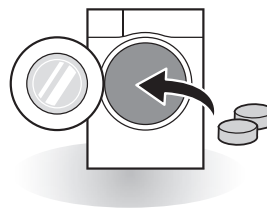

- 2 Φορτώστε τα άπλυτα στον κάδο και κλείστε την πόρτα.

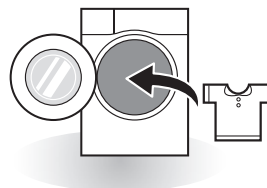

## Πίνακας Ελέγχου

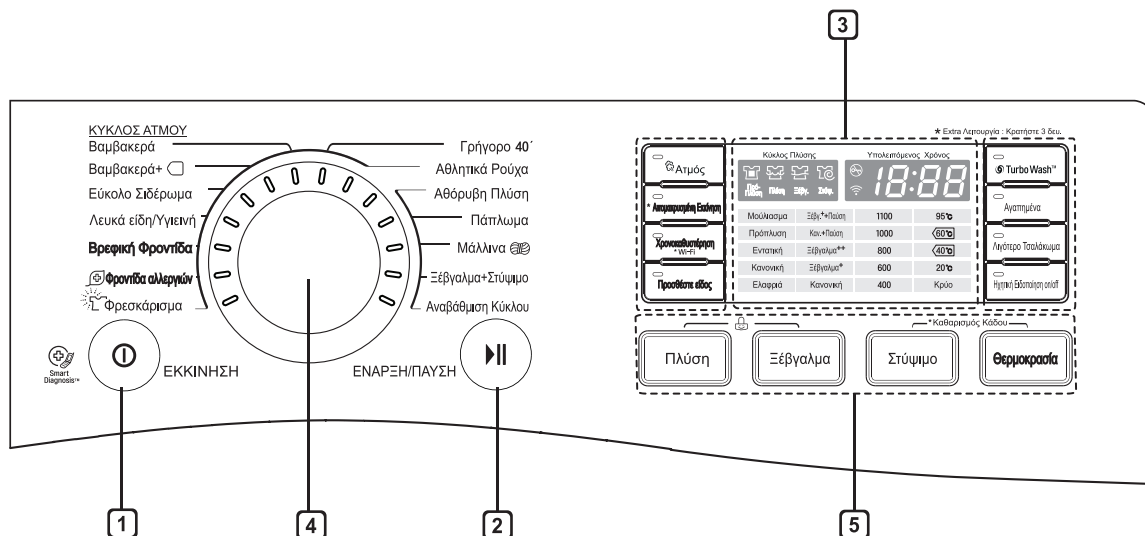

### 1 Κουμπί Εκκίνηση

- Πατήστε το κουμπί **Εκκίνηση** για να ενεργοποιήσετε το πλυντήριο.
- Για να ακυρώσετε τη λειτουργία **Καυστέρηση Τερματισμού**, θα πρέπει να πατηθεί το κουμπί **Εκκίνηση**.

### 2 Κουμπί Έναρξη/Παύση

- Αυτό το κουμπί **Έναρξη/Παύση** χρησιμοποιείται για να ξεκινήσει ο κύκλος πλύσης ή για να γίνει παύση του κύκλου πλύσης.
- Εάν χρειάζεται μία προσωρινή διακοπή του κύκλου πλύσης, πατήστε το κουμπί **Έναρξη/Παύση**.

### 3 Οθόνη

- Στην οθόνη εμφανίζονται οι ρυθμίσεις, η εκτίμηση του υπολειπόμενου χρόνου, οι επιλογές και τα μηνύματα κατάστασης. Όταν ενεργοποιηθεί το προϊόν, θα φωτιστούν οι προεπιλεγμένες ρυθμίσεις στην οθόνη.
- Στην οθόνη εμφανίζεται η εκτίμηση του υπολειπόμενου χρόνου. Ενώ γίνεται αυτόματος υπολογισμός του μεγέθους του φορτίου, αναβοσβήνουν οι ενδείξεις «» ή «Ανίχνευση Φορτίου».

### 4 Επιλογές προγράμματος

- Τα προγράμματα διατίθενται σύμφωνα με τον τύπο των άπλυτων.
- Η λάμπα θα ανάψει για να υποδειχθεί το επιλεγμένο πρόγραμμα.

### 5 Επιλογές

- Σας επιτρέπει να επιλέξετε έναν επιπλέον κύκλο και θα φωτιστεί όταν επιλεγεί.
- Χρησιμοποιήστε αυτά τα κουμπιά για να επιλέξετε τις επιλογές επιθυμητού κύκλου για τον επιλεγμένο κύκλο.

## Πίνακας προγράμματος

### Πρόγραμμα πλύσης

Πρόγραμμα	Περιγραφή	Τύπος υφάσματος	Κατάλληλη θερμ.	Μέγιστο φορτίο
<b>Βαμβακερά</b>	Παρέχει βέλτιστη απόδοση συνδυάζοντας διάφορες κινήσεις του κάδου.	Χρωματιστά ρούχα (πουκάμισα, νυχτικιές, πιτζάμες κ.λπ.) στο γρήγορο και κανονικά λερωμένα βαμβακερά ρούχα (εσώρουχα)	40 °C (Κρύο έως 60 °C)	Μέγιστο επιτρεπόμενο
<b>Βαμβακερά+</b>	Παρέχει βέλτιστη απόδοση πλύσης για μεγάλη ποσότητα με άπλυτα με χαμηλότερη κατανάλωση ενέργειας.		40 °C (Κρύο έως 60 °C)	
<b>Εύκολο Σιδέρωμα</b>	Αυτός ο κύκλος είναι κατάλληλος για καθημερινά πουκάμισα που δεν χρειάζονται σιδέρωμα μετά την πλύση.	Πολυαμίδη, ακρυλικό, πολυεστέρας	40 °C (Κρύο έως 60 °C)	4,5 kg
<b>Λευκά είδη / Υγιεινή</b>	Πλένει ρούχα σε καυτό κύκλο.	Βαμβακερά, εσώρουχα, μαξιλαροθήκες, σεντόνια, μωρουδιακά	95 °C	3,0 kg
<b>Βρεφική Φροντίδα</b>	Αφαιρεί στέρεους και πρωτεϊνικούς λεκέδες, παρέχει καλύτερη απόδοση ξεπλύματος.	Ελαφρώς λερωμένα μωρουδιακά.	Χωρίς επιλογή	5,0 kg
<b>Φροντίδα αλλεργιών</b>	Αφαιρούνται τα αλλεργιογόνα όπως ακάρεα, γύρη και τρίχες γάτας.	Βαμβακερά, εσώρουχα, μαξιλαροθήκες, σεντόνια, μωρουδιακά		3,0 kg
<b>Φρεσκάρισμα</b>	Αφαιρεί ζάρες μέσα σε 25 λεπτά με τη χρήση ατμού	Μεικτά βαμβακερά , μεικτά πολυεστερικά, πουκαμίσες και μπλουζές.		3 αντικείμενα
<b>Γρήγορο 40'</b>	Αυτός ο κύκλος παρέχει χρόνο για γρήγορη πλύση για μικρά φορτία και ελαφρώς λερωμένα ρούχα.	Ελαφρώς λερωμένα χρωματιστά άπλυτα. ΠΡΟΣΟΧΗ: Χρησιμοποιήστε λιγότερο από 20 g απορρυπαντικού (για φορτίο 2,0 κιλών), διαφορετικά το απορρυπαντικό μπορεί να μείνει επάνω στα ρούχα.		3,0 kg
<b>Αθλητικά Ρούχα</b>	Αυτός ο κύκλος είναι κατάλληλος για αθλητικά όπως ρούχα για τζόκινγκ και τρέξιμο.	Coolmax, gore-tex, fleece αι sympatex		
<b>Αθόρυβη Πλύση</b>	Παρέχει λιγότερο θόρυβο και δονήσεις και εξοικονομεί χρήματα χρησιμοποιώντας το νυκτερινό ηλεκτρικό ρεύμα.	Χρωματιστά ρούχα (πουκάμισα, νυχτικιές, πιτζάμες κ.λπ.) στο γρήγορο και κανονικά λερωμένα βαμβακερά ρούχα (εσώρουχα).	*40 °C (Κρύο έως 60 °C)	

Πρόγραμμα	Περιγραφή	Τύπος υφάσματος	Κατάλληλη θερμ.	Μέγιστο φορτίο
<b>Πάπλωμα</b>	Αυτός ο κύκλος προορίζεται για μεγάλα αντικείμενα όπως καλύμματα κρεβατιού, μαξιλάρια, καλύμματα καναπέ κ.λπ.	Βαμβακερά είδη κρεβατιού εκτός από ειδικά αντικείμενα (ευαίσθητα, μάλλινα, μεταξωτά κ.λπ.) με επένδυση; παπλώματα, μαξιλάρια, κουβέρτες, καλύμματα καναπέ με ελαφριά επένδυση	Κρύο (Κρύο έως 40 °C)	1 μόνο μέγεθος
<b>Μάλλινα</b>	Επιτρέπει το πλύσιμο μάλλινων υφασμάτων.	Μάλλινα που πλένονται στο πλυντήριο μόνο από αγνό παρθένο μαλλί	*40 °C (Κρύο έως 40 °C)	3,0 kg
<b>Ξέβγαλμα+ Στύψιμο</b>	Να χρησιμοποιείται αυτός ο κύκλος μόνον όταν χρειάζεται ξέπλυμα και στύψιμο. Εάν χρειαστεί, προσθέστε το μαλακτικό υφάσματος.	Κανονικά υφάσματα τα οποία μπορούν να πλυθούν.	Χωρίς επιλογή	Μέγιστο επιτρεπόμενο
<b>Αναβάθμιση Κύκλου</b>	Για κύκλους που μπορείτε να κατεβάσετε. Εάν δεν κατεβάσετε κάποιον κύκλο, η προεπιλογή είναι <b>Κρύα Πλύση</b> .			

- \* : Μπορεί να επιλεγεί η σωστή θερμοκρασία μετά από την αφαίρεση της επιλογής ατμού, που περιλαμβάνεται αυτόματα στον κύκλο.
- Θερμοκρασία νερού: Επιλέξτε την κατάλληλη θερμοκρασία νερού για τον επιλεγμένο κύκλο πλύσης. Να τηρείτε πάντα τις ετικέτες φροντίδας ή τις οδηγίες του κατασκευαστή του ρούχου κατά την πλύση.
- Εάν επιλέξετε τον κύκλο **Λευκά είδη / Υγιεινή** και αλλάξετε την λειτουργία στυψίματος σε λειτουργία Χωρίς στύψιμο, ο κάδος μπορεί να εξακολουθεί περιστρέφεται πολύ αργά. Αυτό είναι φυσιολογικό και δεν θα επηρεάσει την απόδοση.
- Ορίστε το πρόγραμμα στην επιλογή "Βαμβακερά+ 40 °C (Μισό φορτίο)", "Βαμβακερά+ 60 °C (Μισό φορτίο)", "Βαμβακερά+ 60 °C (Μισό φορτίο)" για να δοκιμάσετε τη συμμόρφωση με το EN60456 και τον Κανονισμό 1015/2010.
  - Τυπικό πρόγραμμα 60 °C Βαμβακερά: Βαμβακερά+  +  60 °C (Πλήρες φορτίο)
  - Τυπικό πρόγραμμα 60 °C Βαμβακερά: Βαμβακερά+  +  60 °C (Μισό φορτίο)
  - Τυπικό πρόγραμμα 40 °C Βαμβακερά: Βαμβακερά+  +  40 °C (Μισό φορτίο)
(Είναι κατάλληλα για το πλύσιμο κανονικά λερωμένων βαμβακερών.)  
(Είναι τα πιο αποτελεσματικά προγράμματα ως προς την συνδυασμένη κατανάλωση ενέργειας και νερού για το πλύσιμο αυτού του τύπου βαμβακερών.)
- \* Η πραγματική θερμοκρασία νερού μπορεί να διαφέρει από τη δηλωθείσα θερμοκρασία του κύκλου.
- Τα αποτελέσματα της δοκιμής εξαρτώνται από την πίεση νερού, τη σκληρότητα του νερού, τη θερμοκρασία εισόδου νερού, τη θερμοκρασία δωματίου, τον τύπο και την ποσότητα του φορτίου, τον βαθμό λερώματος, το απορρυπαντικό που χρησιμοποιήθηκε, τις αυξομειώσεις στην παροχή ηλεκτρικού ρεύματος και τις επιπλέον επιλεγθείσες επιλογές.

#### ΣΗΜΕΙΩΣΗ

- Συνιστάται ουδέτερο απορρυπαντικό.

## Επιπλέον Λειτουργίες

Πρόγραμμα	Καθυστέρηση Τερ- ματισμού	Ατμός	Προσθέστε είδος	Turbo Wash™	Αγαπημένα	Χωρίς Τσαλάκωμα
Βαμβακερά	●	●	●	●**	●	●
Βαμβακερά+	●	●	●	●**	●	●
Εύκολο Σιδέρωμα	●	●	●	●**	●	●
Λευκά είδη / Υγιεινή	●	●	●	●	●	●
Βρεφική Φροντίδα	●	●*	●	●	●	●
Φροντίδα αλλεργιών	●	●*	●	●	●	●
Φρεσκάρισμα	●	●*			●	
Γρήγορο 40'	●	●**	●	●**	●	
Αθλητικά Ρούχα	●	●**	●	●	●	●
Αθόρυβη Πλύση	●		●		●	●
Πάπλωμα	●		●	●	●	
Μάλλινα	●		●		●	
Ξέβγαλμα+ Στύψιμο	●		●		●	●
Αναβάθμιση Κύκλου	●		●	●	●	●

\* : Αυτή η επιλογή συμπεριλαμβάνεται αυτόματα στον κύκλο και δεν μπορεί να διαγραφεί.

\*\* : Αυτή η επιλογή συμπεριλαμβάνεται αυτόματα στον κύκλο και μπορεί να διαγραφεί.



## Δεδομένα λειτουργίας

Πρόγραμμα	Μέγ. ΣΑΛ
Βαμβακερά	1100
Βαμβακερά+	1100
Εύκολο Σιδέρωμα	1100
Λευκά είδη / Υγιεινή	1100
Βρεφική Φροντίδα	1100
Φροντίδα αλλεργιών	1100
Φρεσκάρισμα	-
Γρήγορο 40°	1100
Αθλητικά Ρούχα	400
Αθόρυβη Πλύση	1100
Πάπλωμα	800
Μάλλινα	600
Ξέβγαλαμα+ Στύψιμο	1100
Αναβάθμιση Κύκλου	1100

### ΣΗΜΕΙΩΣΗ

- Πληροφορίες για τα κύρια προγράμματα πλύσης σε μισό φορτίο.

Πρόγραμμα	Χρόνος σε λεπτά	Υπολειπόμενη περιεκτικότητα σε υγρασία	Νερό σε λίτρα	Ενέργεια σε kWh
Βαμβακερά+ (40 °C) (Μισό φορτίο)	225	49 %	78	1,30
Βαμβακερά+ (60 °C) (Μισό φορτίο)	255	49 %	78	1,60
Βαμβακερά+ (60 °C) (Πλήρες φορτίο)	277	48 %	78	2,10

## Κύκλος επιλογής

### Καθυστέρηση Τερματισμού

Μπορείτε να ορίσετε μία χρονοκαθυστέρηση ούτως ώστε το πλυντήριο να ξεκινήσει αυτόματα και να τελειώσει μετά από ένα καθορισμένο χρονικό διάστημα.

- 1 Πατήστε το κουμπί **Εκκίνηση**.
- 2 Επιλέξτε ένα πρόγραμμα πλύσης.
- 3 Πατήστε το κουμπί **Καθυστέρηση Τερματισμού** και ορίστε τον απαιτούμενο χρόνο.
- 4 Πατήστε το κουμπί **Έναρξη/Παύση**.

#### ΣΗΜΕΙΩΣΗ

- Η χρονική καθυστέρηση είναι ο χρόνος μέχρι το τέλος του προγράμματος, όχι την αρχή. Ο πραγματικός χρόνος λειτουργίας μπορεί να διαφέρει λόγω της θερμοκρασίας του νερού, του φορτίου πλύσης και άλλων παραγόντων.

### Turbo Wash™

Κύκλος Πλύσης σε λιγότερο από 1 ώρα με εξοικονόμηση ενέργειας και νερού. (βασίζεται σε πλύση με μισό φορτίο)

- 1 Πατήστε το κουμπί **Εκκίνηση**.
- 2 Επιλέξτε ένα πρόγραμμα πλύσης.
- 3 Πατήστε το κουμπί **Turbo Wash™**.
- 4 Πατήστε το κουμπί **Έναρξη/Παύση**.

#### ΣΗΜΕΙΩΣΗ

- Η λειτουργία Turbo Wash™ για ορισμένους κύκλους επιλέγεται αυτόματα.

## Προσθέστε είδος

Χρησιμοποιήστε αυτή τη λειτουργία για να προσθέσετε φορτία ή να αφαιρέσετε ξένο αντικείμενο.

- 1 Πατήστε το κουμπί **Προσθέστε είδος**.
- 2 Κλείστε την πόρτα αφού προσθέσετε φορτία ή αφαιρέσετε ξένο αντικείμενο. (π.χ. κέρματα ή καρφίτσες κ.λπ.)
- 3 Πατήστε το κουμπί **Έναρξη/Παύση**.

- Αποτελέσματα κατά την επιλογή **Προσθέστε είδος** κατά τη διάρκεια των κύκλων.
  - Όταν περιστρέφεται ο κάδος: Ο κάδος σταματά και το Κλείδωμα πόρτας είναι ανενεργό.
  - Όταν η θερμοκρασία νερού στον κάδο είναι άνω των 45°C : η επιλογή **Προσθέστε είδος** δεν διατίθεται με σύντομο προειδοποιητικό ήχο για ασφάλεια.
  - Όταν υπάρχει πολύ νερό στον κάδο : Το Κλείδωμα πόρτας απενεργοποιείται μετά την αποστράγγιση νερού έως την ασφαλή στάθμη.

#### ΣΗΜΕΙΩΣΗ

- Ανοίξτε την πόρτα όταν το Κλείδωμα πόρτας είναι απενεργοποιημένο αφού ελεγχθεί η ασφάλεια.
- Η λειτουργία Προσθέστε Είδος δεν είναι διαθέσιμη για λόγους ασφαλείας όταν ο κύκλος Καθαρισμός Κάδου είναι σε εξέλιξη.
- Τοποθετήστε τα άπλυτα τελείως μέσα στον κάδο. Τα άπλυτα που πιάνονται ανάμεσα στην πόρτα και στο λάστιχο της πόρτας μπορεί να προκαλέσουν βλάβη στην πόρτα (τμήμα με λάστιχο) και ενδέχεται να προκληθεί ζημιά.

## Ατμός

Η Πλύση με ατμό διαθέτει ενισχυμένη απόδοση πλύσης με χαμηλή κατανάλωση ενέργειας.

- 1 Πατήστε το κουμπί **Εκκίνηση**.
- 2 Επιλέξτε κύκλο ατμού.
- 3 Πατήστε το κουμπί **Ατμός**.
- 4 Πατήστε το κουμπί **Έναρξη/Παύση**.

## Πλύση με ατμό

- Για βαριά λερωμένα ρούχα, εσώρουχα ή παιδικά ρούχα.
- Μην χρησιμοποιείτε ατμό για ρούχα που αποχρωματίζονται εύκολα και ευαίσθητα όπως μαλλί, μετάξι.

## Αγαπημένα

Το αγαπημένο πρόγραμμα σας δίνει την ευκαιρία να αποθηκεύσετε έναν διαμορφωμένο κύκλο πλύσης για μελλοντική χρήση.

- 1 Πατήστε το κουμπί **Εκκίνηση**.
- 2 Επιλέξτε ένα πρόγραμμα πλύσης.
- 3 Επιλέξτε μέθοδο πλύσης, επαναλήψεις ξεπλύματος, ταχύτητα περιστροφής, θερμοκρασία νερού κ.λπ.)
- 4 Πιέστε παρατεταμένα το κουμπί **Αγαπημένα** για 3 δευτερόλεπτα.

### ΣΗΜΕΙΩΣΗ

- Το αγαπημένο πρόγραμμα έχει πλέον αποθηκευτεί για μελλοντική χρήση.
- Για να χρησιμοποιήσετε ξανά το πρόγραμμα, επιλέξτε το αγαπημένο πρόγραμμα και πατήστε το κουμπί **Έναρξη/Παύση**.

## Χωρίς Τσαλάκωμα

Εάν θέλετε να αποτρέψετε τις ζάρες, επιλέξτε Χωρίς Τσαλάκωμα.

- 1 Πατήστε το κουμπί **Εκκίνηση**.
- 2 Επιλέξτε ένα πρόγραμμα πλύσης.
- 3 Πατήστε το κουμπί **Χωρίς Τσαλάκωμα**.
- 4 Πατήστε το κουμπί **Έναρξη/Παύση**.

## Πλύση

### Μούλιασμα

Αυτή η επιλογή μπορεί να χρησιμοποιηθεί για το πλύσιμο κανονικών ρούχων ή χοντρών και βαριών ρούχων που είναι υπερβολικά λερωμένα.

### Πρόπλυση

Εάν τα άπλυτα είναι πολύ λερωμένα, συνιστάται ο κύκλος Πρόπλυση.

### Εντατική

Εάν τα άπλυτα είναι λερωμένα κανονικά και πολύ, η επιλογή **Εντατική** είναι αποτελεσματική.

### Κανονική

Αυτή η επιλογή επιλέγεται αυτόματα σε κάθε κύκλο εκτός από **Ξέβγαλμα+ Στύψιμο, Βρεφική Φροντίδα**.

### Ελαφριά

Αυτός ο κύκλος είναι κατάλληλος για ελαφρώς λερωμένα ρούχα.

### ΣΗΜΕΙΩΣΗ

- Οι επιλέξιμες εναλλακτικές θα διαφέρουν ανάλογα με τον επιλεγμένο κύκλο.

## Ξέβγαλμα

### Ξέβγαλμα<sup>+</sup>+Αναμονή

Ο πρόσθετος κύκλος ξεπλύματος ενεργοποιείται μετά την πρώτη διαδικασία ξεπλύματος, ο κύκλος διακόπτεται μέχρι να πατηθεί ξανά το πλήκτρο **Έναρξη/Παύση**.

### Κανονικό+Αναμονή

Γίνεται παύση του κύκλου μέχρι να πατηθεί ξανά το κουμπί έναρξης όταν τελειώσει το ξέπλυμα.

### Ξέβγαλμα++

Προσθέστε ξέπλυμα δύο φορές.

### Ξέβγαλμα+

Προσθέστε ξέπλυμα μία φορά.

## Στύψιμο

- Το επίπεδο της ταχύτητας στυψίματος μπορεί να επιλεγεί πατώντας κατ' επανάληψη το κουμπί **Στύψιμο**.
- Μόνον στύψιμο

- 1 Πατήστε το κουμπί **Εκκίνηση**.
- 2 Πατήστε το κουμπί **Στύψιμο** για να επιλέξετε ΣΑΛ.
- 3 Πατήστε το κουμπί **Έναρξη/Παύση**.

## Θερμοκρασία

Με το κουμπί **Θερμοκρασία** επιλέγεται ο συνδυασμός θερμοκρασίας πλύσης και ξεβγάλματα για τον επιλεγμένο κύκλο. Πιέστε αυτό το κουμπί μέχρι να φωτιστεί η κατάλληλη ρύθμιση. Για όλα τα ξεβγάλματα χρησιμοποιείτε κρύο νερό βρύσης.

- Επιλέξτε τη θερμοκρασία νερού που είναι κατάλληλη για τον τύπο φορτίου που πλένετε. Τηρείτε τις ετικέτες φροντίδας του ρούχου για τα καλύτερα αποτελέσματα.

## Κλείδωμα για Παιδιά ( )

Επιλέξτε αυτή τη λειτουργία για να κλειδώσετε τα κουμπί στο συναρμολόγημα ελέγχου ώστε να αποτραπεί παραποίηση.

## Κλείδωμα του πίνακα ελέγχου

- 1 Πιέστε παρατεταμένα το κουμπί **Πλύση** και **Ξέβγαλμα** για 3 δευτερόλεπτα.
- 2 Θα ηχήσει ένα ηχητικό σήμα και στην οθόνη θα εμφανιστεί το «L».  
Όταν ρυθμιστεί το παιδικό κλείδωμα, όλα τα κουμπί κλειδώνουν εκτός από το κουμπί **Εκκίνηση**.

### ΣΗΜΕΙΩΣΗ

- Με την απενεργοποίηση της τροφοδοσίας δεν θα γίνει επαναφορά της λειτουργίας παιδικού κλειδώματος. Πρέπει να απενεργοποιήσετε το παιδικό κλείδωμα πριν μπορέσετε να έχετε πρόσβαση σε κάποια άλλη λειτουργία.

## Ξεκλείδωμα του πίνακα ελέγχου

Πιέστε παρατεταμένα το κουμπί **Πλύση** και **Ξέβγαλμα** για 3 δευτερόλεπτα.

- Θα ηχήσει ένα ηχητικό σήμα και θα εμφανιστεί ξανά στην οθόνη ο υπολειπόμενος χρόνος για το τρέχον πρόγραμμα.

## Ενεργοποίηση/Απενεργοποίηση Βομβητής

- 1 Πατήστε το κουμπί **Εκκίνηση**.
- 2 Πατήστε το κουμπί **Έναρξη/Παύση**.
- 3 Πατήστε το κουμπί **Βομβητής** για να ρυθμιστεί η λειτουργία ενεργοποίησης/απενεργοποίησης Ηχητικού σήματος.

### ΣΗΜΕΙΩΣΗ

- Αφού ρυθμιστεί η Ενεργοποίηση/Απενεργοποίηση Βομβητής, η ρύθμιση απομνημονεύεται ακόμα κι αφού απενεργοποιηθεί η τροφοδοσία.
- Εάν θέλετε να απενεργοποιήσετε το Ηχητικό σήμα, απλά επαναλάβετε αυτή τη διαδικασία.

## Wi-Fi( )

Πατήστε και κρατήστε πατημένο το κουμπί **Wi-Fi** για 3 δευτερόλεπτα. Όταν είναι ενεργό το **Wi-Fi**, ανάβει το εικονίδιο Wi-Fi (  ) στον πίνακα ελέγχου.

## Απομακρυσμένη Εκκίνηση

Χρησιμοποιήστε ένα smart phone για να ελέγχετε την συσκευή σας από μακριά. Μπορείτε επίσης να παρακολουθήσετε τη λειτουργία του κύκλου ούτως ώστε να γνωρίζετε πόσος χρόνος απομένει μέχρι να ολοκληρωθεί.

### ΣΗΜΕΙΩΣΗ

- Πρέπει πρώτα να συνδεθείτε σε μία router και να καταχωρήσετε τη συσκευή σας ούτως ώστε να χρησιμοποιήσετε τη λειτουργία Απομακρυσμένη Εκκίνηση.

## Για να χρησιμοποιήσετε την Απομακρυσμένη Εκκίνηση:

- 1 Πατήστε το κουμπί **Εκκίνηση**.
- 2 Τοποθετήστε τα άπλυτα στον κάδο.
- 3 Πατήστε παρατεταμένα το κουμπί **Απομακρυσμένη Εκκίνηση** για 3 δευτερόλεπτα για να ενεργοποιηθεί η λειτουργία Απομακρυσμένη Εκκίνηση.
- 4 Ξεκινήστε έναν κύκλο από την εφαρμογή LG SmartThinQ στο smart phone σας.

### ΣΗΜΕΙΩΣΗ

- Εάν δεν ξεκινήσετε τη συσκευή σας, θα περιμένει να ξεκινήσετε έναν κύκλο μέχρι να απενεργοποιήσετε την συσκευή σας από την εφαρμογή ή να απενεργοποιήσετε τη λειτουργία Απομακρυσμένης Έναρξης.
- Όταν ενεργοποιηθεί η Απομακρυσμένη Εκκίνηση, η πόρτα κλειδώνει αυτόματα.

## Για να Απενεργοποιήσετε την Απομακρυσμένη Εκκίνηση:

Για να απενεργοποιήσετε τη λειτουργία, πατήστε παρατεταμένα το **Απομακρυσμένη Εκκίνηση** για 3 δευτερόλεπτα.

## Αναβάθμιση Κύκλου

Η ιδιότητα Αναβάθμιση Κύκλου αυτής της συσκευής σας δίνει τη δυνατότητα να λάβετε νέους και ειδικούς κύκλους που δεν περιλαμβάνονται στους βασικούς κύκλους της συσκευής.

Οι συσκευές που έχουν καταχωρηθεί επιτυχώς μπορούν να κατεβάσουν μια ποικιλία εξειδικευμένων κύκλων ειδικά για αυτές. Μόνο ένας κύκλος μπορεί κάθε φορά να αποθηκευτεί στη συσκευή.

Αφού ολοκληρωθεί η Λήψη Κύκλου στο πλυντήριο, η συσκευή κρατάει τον ληφθέντα κύκλο μέχρι να τον αντικαταστήσετε με ένα νέο ληφθέντα κύκλο.

### ΣΗΜΕΙΩΣΗ



- Μπορείτε να λάβετε κύκλους αφού καταχωρήσετε τη συσκευή και διαμορφώσετε τη σύνδεση Wi-Fi.
- Μπορείτε να λάβετε ένα επιθυμητό πρόγραμμα μέσω της εφαρμογής 'LG SmartThinQ'. Για περισσότερες πληροφορίες για κάθε πρόγραμμα, ανατρέξτε στην εφαρμογή 'LG SmartThinQ'.
- Ανάλογα με τον τύπο του πλυντηρίου που αγοράστηκε, διατίθενται διαφορετικά προγράμματα.
- Τα προγράμματα λήψης μπορεί να διαφέρουν ανάλογα με την ενημερωμένη έκδοση της εφαρμογής 'LG SmartThinQ'.

## Χρήση της εφαρμογής SmartThinQ

### Εγκατάσταση της εφαρμογής SmartThinQ

Αναζητήστε την εφαρμογή LG SmartThinQ από το Google Play Store & Apple App Store σε ένα smart phone. Ακολουθήστε οδηγίες για τη λήψη και την εγκατάσταση της εφαρμογής.

### Λειτουργία ασύρματου δικτύου

- Για συσκευές με το λογότυπο  ή  επικοινωνήστε με τη συσκευή με τη βοήθεια ενός smart phone, χρησιμοποιώντας τις βολικές έξυπνες λειτουργίες.

### Κύκλος πλυντηρίου

Ρυθμίστε ή κατεβάστε κάποιον προτιμώμενο κύκλο και λειτουργήστε το απομακρυσμένα.

### Οδηγίες καθαρισμού κάδου

Ελέγξτε την κατάλληλη περίοδο Καθαρισμού Κάδου με βάση τη συχνότητα των πλύσεων.

### Παρακολούθηση Ενέργειας

Ελέγξτε την κατανάλωση ενέργειας των πρόσφατα χρησιμοποιημένων κύκλων και τον μηνιαίο μέσο όρο.

### Smart Diagnosis

Αυτή η λειτουργία παρέχει χρήσιμες πληροφορίες για τη διάγνωση και την επίλυση προβλημάτων της συσκευής.

### Ρυθμίσεις

Διατίθενται διάφορες λειτουργίες.

## Προώθηση ειδοποιήσεων

Ενεργοποιήστε την Προώθηση ειδοποιήσεων για να λάβετε ειδοποιήσεις κατάστασης της συσκευής. Οι ειδοποιήσεις ενεργοποιούνται ακόμα και αν η εφαρμογή LG SmartThinQ είναι ανενεργή.

### ΣΗΜΕΙΩΣΗ

- Για να επαληθεύσετε την ασύρματη σύνδεση, ελέγξτε ότι έχει ενεργοποιηθεί το εικονίδιο **Wi-Fi**  στον πίνακα ελέγχου.
- Η εφαρμογή LG SmartThinQ δεν ευθύνεται για οποιαδήποτε προβλήματα σύνδεσης στο δίκτυο ή τυχόν αστοχίες, δυσλειτουργίες, ή σφάλματα που προκαλούνται από τη σύνδεση δικτύου.
- Το μηχάνημα υποστηρίζει δίκτυα ασύρματης σύνδεσης σε συχνότητα 2,4 GHz μόνο.
- Εάν η συσκευή έχει πρόβλημα σύνδεσης με το δίκτυο ασύρματης σύνδεσης, ενδέχεται να βρίσκεται σε πολύ μακρινή απόσταση από το router. Αγοράστε έναν αναμεταδότη ασύρματης σύνδεσης (εξοπλισμός επέκτασης εμβέλειας) για να βελτιωθεί η ισχύς του σήματος ασύρματης σύνδεσης.
- Το δίκτυο ασύρματης σύνδεσης ίσως δεν μπορεί να συνδεθεί ή μπορεί να διακοπεί λόγω του περιβάλλοντος οικιακού δικτύου.
- Η σύνδεση με το δίκτυο μπορεί να μην λειτουργεί σωστά ανάλογα με τον πάροχο υπηρεσιών διαδικτύου.
- Το ευρύτερο ασύρματο περιβάλλον μπορεί να επιβραδύνει την ασύρματη λειτουργία.
- Η συσκευή μπορεί να υποστεί αλλαγές για λόγους βελτίωσης του προϊόντος χωρίς προειδοποίηση προς τους χρήστες.
- Οι λειτουργίες μπορεί να διαφέρουν ανάλογα το μοντέλο.

## Προδιαγραφές ασύρματης μονάδας LAN

Μοντέλο	LCW-004
Εύρος συχνότητας	2412 ~ 2472 MHz
Τροφοδοσία εξόδου (Μέγ.)	IEEE 802.11b: 17,82 dBm IEEE 802.11g: 17,72 dBm IEEE 802.11n: 16,61 dBm

Έκδοση λογισμικού ασύρματης λειτουργίας : V 1,0  
Πληροφοριακά για το χρήστη, αυτή η συσκευή θα πρέπει να εγκατασταθεί να λειτουργήσει με μια ελάχιστη απόσταση 20 cm μεταξύ της συσκευής και του σώματος.

Σε κατάσταση αναμονής /	0,5 W
Κατανάλωση ρεύματος αναμονής δικτύου /	3,0 W
το χρονικό διάστημα μετά την παρέλευση του οποίου η λειτουργία διαχείρισης ισχύος, ή παρεμφερής λειτουργία, μετάγει αυτόματα τον εξοπλισμό στη λειτουργία αναμονής και/ή εκτός λειτουργίας και/ή σε κατάσταση δικτυωμένης λειτουργίας αναμονής*	20 min.

## Δήλωση συμμόρφωσης



Με την παρούσα η LG Electronics δηλώνει ότι το πλυντήριο τύπου ραδιοεξοπλισμού συμμορφώνεται με την Οδηγία 2014/53/EU. Το πλήρες κείμενο της δήλωσης συμμόρφωσης EU διατίθεται στην ακόλουθη ηλεκτρονική διεύθυνση:

<http://www.lg.com/global/support/cedoc/cedoc#>

LG Electronics European Shared Service Center B.V.  
Krijgsman 1  
1186 DM Amstelveen  
Ολλανδία

## Πληροφορίες σημείωσης για το λογισμικό ανοικτού κώδικα

Για τη λήψη του πηγαίου κώδικα που διέπεται από τις άδειες χρήσης GPL, LGPL, MPL και άλλες άδειες χρήσης ανοιχτού κώδικα, ο οποίος περιλαμβάνεται στο προϊόν, επισκεφτείτε τη διεύθυνση <http://opensource.lge.com>.

Εκτός από τον πηγαίο κώδικα, διατίθενται προς λήψη όλοι οι αναφερόμενοι όροι αδειών χρήσης, οι αποποιήσεις εγγυήσεων και οι σημειώσεις πνευματικών δικαιωμάτων.

Η LG Electronics παρέχει επίσης τον ανοιχτό κώδικα σε CD-ROM έναντι αντιτίμου που καλύπτει το κόστος της διανομής (όπως το κόστος του μέσου εγγραφής, την αποστολή και την παράδοση) κατόπιν υποβολής αιτήματος μέσω e-mail στη διεύθυνση [opensource@lge.com](mailto:opensource@lge.com). Αυτή η προσφορά ισχύει για περίοδο τριών (3) ετών από την ημερομηνία αγοράς του προϊόντος.

## Smart Diagnosis™ Μέσω ενός Smart Phone

- Για συσκευές με το λογότυπο

Χρησιμοποιείτε αυτή τη λειτουργία, εάν χρειάζεστε ακριβή διάγνωση από ένα Κέντρο πληροφόρησης πελατών της LG Electronics, όταν η συσκευή παρουσιάζει δυσλειτουργία ή αστοχία.

Η Smart Diagnosis™ δεν μπορεί να ενεργοποιηθεί παρά μόνο εάν η συσκευή είναι συνδεδεμένη στο ρεύμα. Εάν η συσκευή δεν είναι σε θέση να ενεργοποιηθεί, τότε πρέπει να γίνει επίλυση προβλημάτων χωρίς να χρησιμοποιηθεί η Smart Diagnosis™.



## Χρήση του Smart Diagnosis™

### Smart Diagnosis™ Μέσω του Κέντρου Πληροφόρησης Πελατών

Χρησιμοποιείτε αυτή τη λειτουργία, εάν χρειάζεστε ακριβή διάγνωση από το Κέντρο εξυπηρέτησης πελατών της LG Electronics, όταν η συσκευή παρουσιάζει δυσλειτουργία ή βλάβη. Χρησιμοποιήστε αυτή τη λειτουργία για να επικοινωνήσετε με τον εκπρόσωπο όχι κατά τη διάρκεια της κανονικής λειτουργίας.

- 1 Πατήστε το κουμπί **Εκκίνηση** για να ενεργοποιήσετε το πλυντήριο. Μην πατήσετε κάποιο άλλο κουμπί ούτε να γυρίσετε τον μοχλό επιλογέα κύκλου.
- 2 Όταν σας ζητηθεί να το κάνετε από το τηλεφωνικό κέντρο, τοποθετήστε το στόμιο του τηλεφώνου σας κοντά στο κουμπί **Εκκίνηση**.

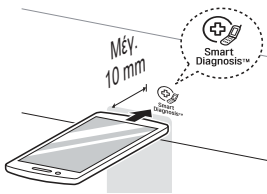

- 3 Πατήστε παρατεταμένα το κουμπί **Θερμοκρασία** για 3 δευτερόλεπτα, ενώ κρατάτε το στόμιο του τηλεφώνου στο εικονίδιο ή το κουμπί **Εκκίνηση**.
- 4 Κρατήστε το τηλέφωνο στη θέση αυτή μέχρι να ολοκληρωθεί η μετάδοση του τόνου. Εμφανίζεται ο υπολειπόμενος χρόνος για τη μεταφορά δεδομένων.
  - Για τα καλύτερα δυνατά αποτελέσματα, μην μετακινήσετε το τηλέφωνο ενώ μεταδίδονται οι τόνοι.
  - Εάν ο εκπρόσωπος του τηλεφωνικού κέντρου δεν είναι σε θέση να λάβει μία ακριβή καταγραφή των δεδομένων σας, μπορεί να σας ζητηθεί να προσπαθήσετε ξανά.

- 5 Αφού ολοκληρωθεί η αντίστροφη μέτρηση και σταματήσουν οι τόνοι, συνεχίστε τη συνομιλία σας με τον εκπρόσωπο του τηλεφωνικού κέντρου, ο οποίος τότε θα είναι σε θέση να σας βοηθήσει χρησιμοποιώντας τις πληροφορίες που έχουν μεταδοθεί για ανάλυση.

#### ΣΗΜΕΙΩΣΗ

- Η λειτουργία Smart Diagnosis™ εξαρτάται από την κατά τόπους ποιότητα κλήσης.
- Η απόδοση της επικοινωνίας θα βελτιωθεί και μπορείτε να λάβετε καλύτερη εξυπηρέτηση εάν χρησιμοποιείτε το τηλέφωνο της κατοικίας.
- Εάν η μεταφορά δεδομένων της Smart Diagnosis™ είναι κακή λόγω κακής ποιότητας κλήσης, μπορεί να μην λάβετε την καλύτερη εξυπηρέτηση Smart Diagnosis™.

## ⚠ ΠΡΟΕΙΔΟΠΟΙΗΣΗ

- Αφαιρέστε το βύσμα του πλυντηρίου πριν το καθαρίσετε για να αποτραπεί κίνδυνος ηλεκτροπληξίας. Μη τήρηση αυτής της προειδοποίησης μπορεί να επιφέρει σοβαρό τραυματισμό, πυρκαγιά, ηλεκτροπληξία ή θάνατο.
- Μη χρησιμοποιείτε ποτέ σκληρά χημικά, αποξεστικά απορρυπαντικά ή αραιωτικά για να καθαρίσετε το πλυντήριο. Μπορούν να βλάψουν το φινίρισμα.

## Καθαρισμός του Πλυντηρίου σας

### Φροντίδα μετά την Πλύση

- Αφού τελειώσει ο κύκλος σκουπίστε την πόρτα και το εσωτερικό της στεγάνωσης της πόρτας για να αφαιρέσετε τυχόν υγρασία.
- Αφήστε την πόρτα ανοιχτή για να στεγνώσει το εσωτερικό του κάδου.
- Σκουπίστε το σώμα του πλυντηρίου με ένα στεγνό πανί για να αφαιρέσετε τυχόν υγρασία.

### Καθαρισμός του εξωτερικού

Η κατάλληλη φροντίδα του πλυντηρίου σας μπορεί να παρατείνει τη ζωή του.

#### Πόρτα:

- Πλύνετε με ένα υγρό πανί στο εξωτερικό και το εσωτερικό και κατόπιν στεγνώστε με ένα μαλακό πανί.

#### Εξωτερικό:

- Σκουπίστε αμέσως τυχόν πιτσιλιές.
- Καθαρίστε με ένα νοτισμένο πανί.
- Μην ασκείτε καθόλου πίεση στην επιφάνεια ή την οθόνη με αιχμηρά αντικείμενα.

## Φροντίδα και καθαρισμός του εσωτερικού

- Χρησιμοποιείτε μία πετσέτα ή ένα μαλακό πανί για να σκουπίσετε γύρω από το άνοιγμα της πόρτας του πλυντηρίου και το γυαλί της πόρτας.
- Πάντα να αφαιρείτε τα ρούχα από το πλυντήριο μόλις ολοκληρωθεί ο κύκλος. Αν αφήσετε υγρά αντικείμενα μέσα στο πλυντήριο μπορεί να προκληθούν ζάρες, μεταφορά χρωμάτων και οσμές.
- Εκτελείτε τον κύκλο Καθαρισμού λεκάνης μία φορά τον μήνα (ή πιο συχνά, αν χρειαστεί) για να αφαιρέσετε συσσωρεύσεις απορρυπαντικού και άλλα υπολείμματα.

## Καθαρισμός του Φίλτρου εισροής νερού

- Απενεργοποιήστε τον χρονοδιακόπτη εάν το πλυντήριο πρόκειται να μείνει για μεγάλο χρονικό διάστημα (π.χ. διακοπές), ειδικά εάν δεν υπάρχει αποστράγγιση δαπέδου (φρεάτιο) πολύ κοντά.
- Στον πίνακα ελέγχου θα εμφανιστεί το εικονίδιο «! E», όταν το νερό δεν εισέρχεται στο συρτάρι απορρυπαντικού.
- Εάν το νερό είναι πολύ σκληρό ή περιέχει ίχνη επικαθίσεων αλάτων, μπορεί να υπάρξει έμφραξη στο φίλτρο εισροής νερού. Συνεπώς είναι καλή ιδέα να το καθαρίζετε περιστασιακά.

- 1 Κλείστε τη βρύση νερού και ξεβιδώστε τον εύκαμπτο σωλήνα εισροής νερού.

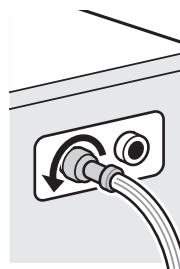

- 2 Καθαρίστε το φίλτρο χρησιμοποιώντας μία σκληρή βούρτσα.

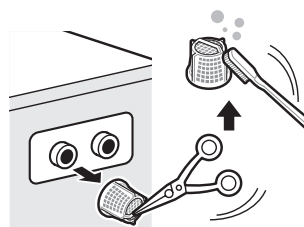

## Καθαρισμός του Φίλτρου αντλίας αποστράγγισης

- Το φίλτρο αποστράγγισης συλλέγει νήματα και μικρά αντικείμενα που παραμένουν στα άπλυτα. Ελέγχετε τακτικά εάν το φίλτρο είναι καθαρό για να διασφαλιστεί ομαλή λειτουργία του πλυντηρίου σας.
- Αφήστε το νερό να κρυώσει πριν καθαρίσετε την αντλία αποστράγγισης, πριν αδειάσετε επείγοντως τον κάδο ή πριν ανοίξετε την πόρτα σε έκτακτης ανάγκης.

- 1** Ανοίξτε το πώμα κάλυψης και τραβήξτε τον εύκαμπτο σωλήνα.

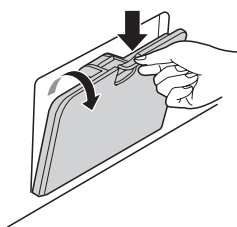

- 2** Βγάλτε το βύσμα αποστράγγισης και ανοίξτε το φίλτρο γυρίζοντάς το προς τα αριστερά.



- 3** Αφαιρέστε τυχόν ξένα υλικά από το φίλτρο αντλίας.

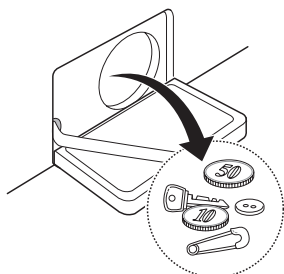

- 4** Μετά τον καθαρισμό, γυρίστε το φίλτρο αντλίας και εισάγετε το βύσμα αποστράγγισης.

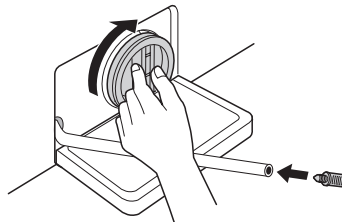

- 5** Κλείστε το καπάκι του καλύμματος.

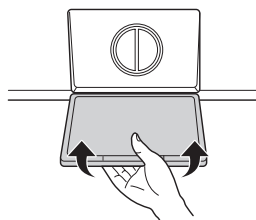

### **!** ΠΡΟΦΥΛΑΞΗ

- Πρώτα αποστραγγίστε χρησιμοποιώντας τον εύκαμπτο σωλήνα αποστράγγισης και κατόπιν ανοίξτε το φίλτρο αντλίας για να αφαιρεθούν τυχόν κλωστές ή αντικείμενα.
- Προσέχετε κατά την αποστράγγιση, καθώς το νερό μπορεί να καίει.

## Καθαρισμός του Συρταριού διανομέα

Το απορρυπαντικό και το μαλακτικό υφασμάτων μπορεί να συσσωρεύεται στο συρτάρι του διανομέα. Αφαιρέστε το συρτάρι και τα επιθέματα και ελέγχετε για συσσωρεύσεις μία ή δύο φορές το μήνα.

- 1 Αφαιρέστε τον διανομέα απορρυπαντικού τραβώντας τον έξω μέχρι να σταματήσει.
  - Πιέστε δυνατά προς τα κάτω στο κουμπί απεμπλοκής και αφαιρέστε το συρτάρι.

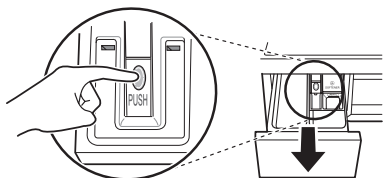

- 2 Αφαιρέστε τα ενθέματα από το συρτάρι.
  - Ξεπλύνετε τα ενθέματα και το συρτάρι με ζεστό νερό για να αφαιρεθούν οι συσσωρεύσεις από τα προϊόντα στα άπλυτα. Χρησιμοποιείτε μόνο νερό για να καθαρίσετε το συρτάρι του διανομέα. Στεγνώστε τα ενθέματα και το συρτάρι με μαλακό πανί ή πετσέτα.
- 3 Για να καθαρίσετε το άνοιγμα του συρταριού, χρησιμοποιήστε ένα πανί ή μία μικρή μη-μεταλλική βούρτσα για να καθαρίσετε την εσοχή.
  - Αφαιρέστε όλες τις επικαθίσεις από το επάνω και το κάτω μέρος της εσοχής.
- 4 Σκουπίστε τυχόν υγρασία από την εσοχή με ένα μαλακό πανί ή πετσέτα.
- 5 Επιστρέψτε τα ενθέματα στα σωστά διαμερίσματα και βάλτε το συρτάρι ξανά στη θέση του.

## Καθαρισμός Κάδου

Ο Καθαρισμός λεκάνης είναι ένας ειδικός κύκλος για τον καθαρισμό του εσωτερικού του πλυντηρίου.

Χρησιμοποιείται μία υψηλότερη στάθμη νερού σε αυτό τον κύκλο με υψηλότερη ταχύτητα περιστροφής. Εκτελείτε αυτό τον κύκλο τακτικά.

- 1 Αφαιρέστε τυχόν ρούχα ή αντικείμενα από το πλυντήριο και κλείστε την πόρτα.
- 2 Ανοίξτε το συρτάρι του διανομέα και προσθέστε προϊόν κατά των αλάτων (π.χ. Calgon) στο κύριο διαμέρισμα πλύσης.
- 3 Κλείνετε το συρτάρι του διανομέα αργά.
- 4 Ενεργοποιήστε και κατόπιν πιέστε παρατεταμένα το κουμπί **Στύψιμο** και **Θερμοκρασία** για 3 δευτερόλεπτα. Κατόπιν θα εμφανιστεί το «**ε ε ε**» στην οθόνη.
- 5 Πατήστε το κουμπί **Έναρξη/Παύση** για να ξεκινήσει.
- 6 Αφού ολοκληρωθεί ο κύκλος, αφήστε την πόρτα ανοιχτή για να στεγνώσει το άνοιγμα της πόρτας του πλυντηρίου, το εύκαμπτο παρέμβυσμα και το γυαλί της πόρτας.

### ! ΠΡΟΦΥΛΑΞΗ

- Εάν υπάρχει παιδί, προσέξτε να μην αφήνετε την πόρτα ανοιχτή για μεγάλο χρονικό διάστημα.

### ΣΗΜΕΙΩΣΗ

- Μην προσθέτετε απορρυπαντικό στα διαμερίσματα απορρυπαντικού. Μπορεί να προκληθούν υπερβολικές σαπουνάδες και να υπάρξει διαρροή από το πλυντήριο.

## Προσοχή στον παγετό κατά τη διάρκεια του χειμώνα

- Όταν παγώσει, το προϊόν δεν λειτουργεί κανονικά. Βεβαιωθείτε ότι έχετε εγκαταστήσει το προϊόν σε σημείο όπου δεν παγώνει κατά τη διάρκεια του χειμώνα.
- Σε περίπτωση που το προϊόν πρέπει να εγκατασταθεί σε εξωτερικό χώρο σε μία βεράντα ή σε άλλες συνθήκες εξωτερικού χώρου, ελέγξτε τα παρακάτω.

## Πώς να φυλάξετε το προϊόν να μην παγώσει

- Μετά την πλύση, αφαιρέστε εντελώς το νερό που μένει στο εσωτερικό της αντλίας με το βύσμα του εύκαμπτου σωλήνα για να αφαιρεθεί το υπολειπόμενο νερό. Όταν αφαιρεθεί εντελώς το νερό, κλείστε το βύσμα του εύκαμπτου σωλήνα που χρησιμοποιείται για την αφαίρεση του υπολειπόμενου νερού και το καπάκι καλύμματος.

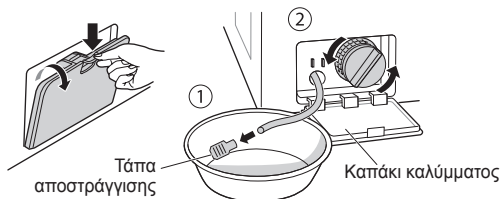

- Κρεμάστε τον εύκαμπτο σωλήνα αποστράγγισης για να τραβήξει εντελώς το νερό που είναι στο εσωτερικό του σωλήνα.

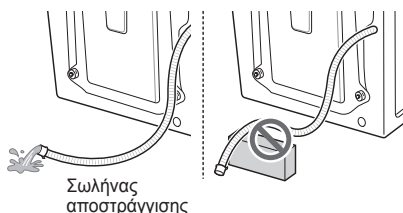

### ⚠️ ΠΡΟΦΥΛΑΞΗ

- Όταν ο εύκαμπτος σωλήνας αποστράγγισης είναι εγκατεστημένος σε καμπύλη, ο εσωτερικός σωλήνας μπορεί να παγώσει.

- Αφού κλείσετε τη βρύση, αποσυνδέστε τον εύκαμπτο σωλήνα εισόδου κρύου νερού από τη βρύση και αφαιρέστε το νερό ενώ κρατάτε τον εύκαμπτο σωλήνα που κοιτάζει προς τα κάτω.

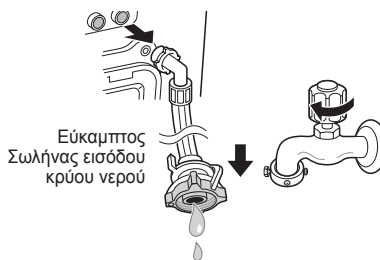

## Έλεγχος για πάγωμα

- Εάν το νερό δεν αποστραγγιστεί όταν ανοίξει το βύσμα του σωλήνα αποστράγγισης που χρησιμοποιείται για την αφαίρεση του υπολειπόμενου νερού, ελέγξτε τη μονάδα αποστράγγισης.

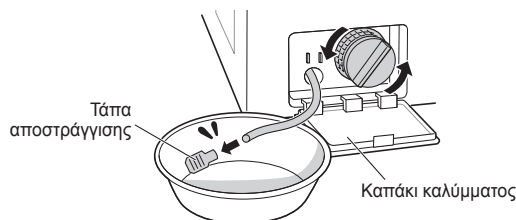

- Ενεργοποιήστε το ρεύμα, επιλέξτε Ξέβγαλμα και Στύψιμο και πατήστε το κουμπί Έναρξη/Πάυση.

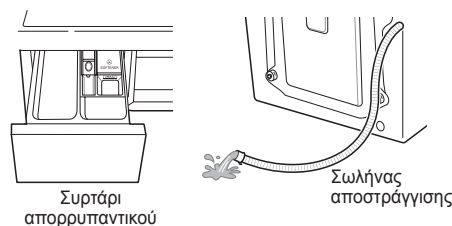

### ΣΗΜΕΙΩΣΗ

- Ελέγξτε εάν έρχεται νερό στο συρτάρι απορρυπαντικού κατά το ξέπλυμα και το νερό αποστραγγίζεται μέσα στον εύκαμπτο σωλήνα αποστράγγισης κατά το στράγγισμα.
- Όταν στο παράθυρο προβολής εμφανίζεται το «F F», ενώ το προϊόν βρίσκεται σε λειτουργία, ελέγξτε τη μονάδα παροχής νερού και τη μονάδα αποστράγγισης (Ορισμένα μοντέλα δεν διαθέτουν τη λειτουργία συναγερμού που υποδεικνύει παγετό).

## Πώς να διαχειριστείτε το πάγωμα

- Βεβαιωθείτε ότι έχετε αδειάσει τον κάδο, ρίξτε ζεστό νερό 50–60 °C μέχρι το μέρος καουτσούκ στο εσωτερικό του κάδου, κλείστε την πόρτα και περιμένετε 1-2 ώρες.

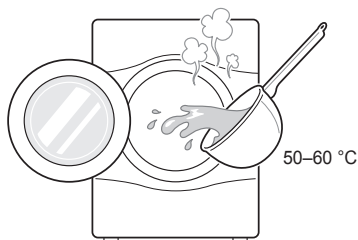

### ⚠ ΠΡΟΦΥΛΑΞΗ

- Μην χρησιμοποιείτε βραστό νερό. Αυτό ενδέχεται να προκαλέσει εγκαύματα ή βλάβη στο προϊόν.
- Ανοίξτε το καπάκι καλύμματος και το βύσμα εύκαμπτου σωλήνα που χρησιμοποιείται για αφαίρεση του υπολειπόμενου νερού για να εξαχθεί εντελώς το νερό.

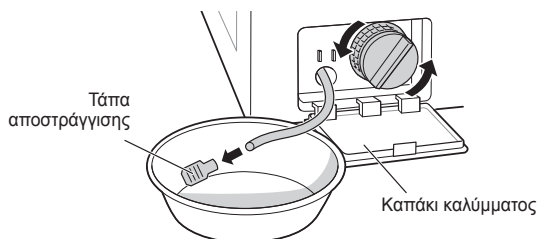

### ΣΗΜΕΙΩΣΗ

- Εάν δεν γίνεται αποστράγγιση του νερού, αυτό σημαίνει ότι δεν έχει λιώσει εντελώς ο πάγος. Περιμένετε κι άλλο.

- Όταν αφαιρεθεί εντελώς το νερό από τη λεκάνη, κλείστε το βύσμα του εύκαμπτου σωλήνα που χρησιμοποιείται για την αφαίρεση του υπολειπόμενου νερού, επιλέξτε Ξέβγαλμα και Στύψιμο και πατήστε το κουμπί **Έναρξη/Παύση**.

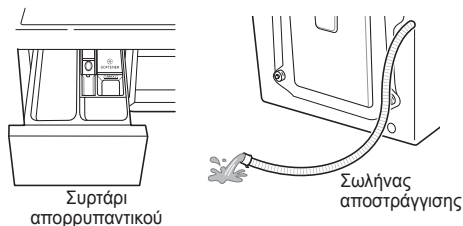

### ΣΗΜΕΙΩΣΗ

- Ελέγξτε εάν έρχεται νερό στο συρτάρι απορρυπαντικού κατά το ξέπλυμα και το νερό αποστραγγίζεται μέσα στον εύκαμπο σωλήνα αποστράγγισης κατά το στράγγισμα.
- Όταν επέλθουν προβλήματα παροχής, λάβετε τα παρακάτω μέτρα.
  - Κλείστε τη βρύση και ξεπαγώστε τη βρύση και τις δύο περιοχές σύνδεσης του εύκαμπτου σωλήνα εισόδου του προϊόντος χρησιμοποιώντας ένα πανί με καυτό νερό.
  - Βγάλτε τον εύκαμπο σωλήνα εισόδου και βυθίστε σε ζεστό νερό κάτω από 50–60 °C.



# ΑΝΤΙΜΕΤΩΠΙΣΗ ΠΡΟΒΛΗΜΑΤΩΝ

- Το πλυντήριο σας είναι εξοπλισμένο με ένα αυτόματο σύστημα παρακολούθησης σφαλμάτων για τον εντοπισμό και τη διάγνωση προβλημάτων σε πρώιμο στάδιο. Εάν το πλυντήριο σας δεν λειτουργεί σωστά ή δεν λειτουργεί καθόλου, ελέγξτε τα παρακάτω πριν ζητήσετε σέρβις:

## Διάγνωση προβλημάτων





Συμπτώματα	Αιτία	Λύση
Μεταλλικοί ήχοι	Ξένα σώματα όπως κοσμήματα ή καρφίτσες μπορεί να είναι στον κάδο ή την αντλία.	<ul style="list-style-type: none"> <li>• Σταματήστε το πλυντήριο, ελέγξτε τον κάδο και το φίλτρο αποστράγγισης.</li> <li>• Εάν συνεχιστεί ο θόρυβος αφού γίνει επανεκκίνηση του πλυντηρίου, τηλεφωνήστε στο εξουσιοδοτημένο κέντρο σέρβις σας.</li> </ul>
Ήχος χτυπήματος	Τα βαριά φορτία πλύσης μπορεί να προκαλούν έναν ήχο χτυπήματος. Συνήθως αυτό είναι φυσιολογικό.	<ul style="list-style-type: none"> <li>• Εάν ο ήχος συνεχιστεί, πιθανόν το πλυντήριο να μην έχει ισορροπία. Σταματήστε και αναδιανείμετε το φορτίο πλύσης.</li> </ul>
Ήχος δονήσεων	Έχουν αφαιρεθεί όλα τα μπουλόνια μεταφοράς και το στήριγμα λεκάνης;  Τα πόδια κάθονται σταθερά στο έδαφος;	<ul style="list-style-type: none"> <li>• Εάν δεν έχουν αφαιρεθεί κατά τη διάρκεια της εγκατάστασης, ανατρέξτε στον οδηγό Εγκατάστασης για την αφαίρεση των μπουλονιών μεταφοράς.</li> <li>• Βεβαιωθείτε ότι το πλυντήριο βρίσκεται σε επίπεδη θέση και σφίξτε τα παξιμάδια ασφαλείας προς τη βάση της συσκευής.</li> </ul>
Διαρροές νερού	Οι εύκαμπτοι σωλήνες εισόδου ή ο εύκαμπτος σωλήνας αποστράγγισης είναι χαλαροί στο σημείο της βρύσης ή του πλυντηρίου.  Οι αγωγοί αποχέτευσης του σπιτιού είναι φραγμένοι.	<ul style="list-style-type: none"> <li>• Ελέγξτε και σφίξτε τις συνδέσεις του εύκαμπτου σωλήνα.</li> <li>• Ξεβουλώστε τον σωλήνα αποχέτευσης. Επικοινωνήστε με έναν υδραυλικό, αν χρειαστεί.</li> </ul>
Υπερβολικές σαπουνάδες		<ul style="list-style-type: none"> <li>• Υπερβολικά πολύ απορρυπαντικό ή μη κατάλληλο απορρυπαντικό μπορεί να προκαλέσουν υπερβολικό άφρισμα που μπορεί να οδηγήσει σε διαρροές νερού.</li> </ul>
Το νερό δεν μπαίνει στο μηχάνημα ή μπαίνει αργά	<p>Η παροχή νερού δεν είναι κατάλληλη σε αυτό το μέρος.</p> <p>Η βρύση παροχής νερού δεν είναι εντελώς ανοιχτή.</p> <p>Ο/οι σωλήνας(ες) εισροής νερού είναι τσαλακωμένος(οι).</p> <p>Το φίλτρο του/των σωλήνα(ων) εισροής είναι φραγμένο.</p>	<ul style="list-style-type: none"> <li>• Ελέγξτε μία άλλη βρύση στο σπίτι.</li> <li>• Ανοίξτε εντελώς τη βρύση.</li> <li>• Ισιώστε τον σωλήνα.</li> <li>• Ελέγξτε το φίλτρο του σωλήνα εισροής.</li> </ul>
Το νερό στο πλυντήριο δεν αποστραγγίζεται ή αποστραγγίζεται αργά	<p>Ο σωλήνας νερού είναι τσακισμένος ή φραγμένος.</p> <p>Το φίλτρο νερού είναι φραγμένο.</p>	<ul style="list-style-type: none"> <li>• Καθαρίστε και ισιώστε τον σωλήνα αποστράγγισης.</li> <li>• Καθαρίστε το φίλτρο αποστράγγισης.</li> </ul>





















Συμπτώματα	Αιτία	Λύση
Το πλυντήριο δεν ξεκινά.	Το καλώδιο ηλεκτρικού ρεύματος δεν είναι συνδεδεμένο ή δεν κάνει επαφή.	<ul style="list-style-type: none"> <li>Βεβαιωθείτε ότι το βύσμα έχει σωστή εφαρμογή σε μία επιτοίχια πρίζα.</li> </ul>
	Η ασφάλεια της κατοικίας έχει καεί, ο διακόπτης κυκλώματος έχει ανασταλεί ή υπάρχει διαρροή ρεύματος.	<ul style="list-style-type: none"> <li>Επαναφέρετε τον διακόπτη κυκλώματος ή αντικαταστήστε την ασφάλεια. Μην βάλετε μεγαλύτερη ασφάλεια. Εάν το πρόβλημα είναι υπερφόρτωση του κυκλώματος, ζητήστε από έναν εξουσιοδοτημένο τεχνικό να το διορθώσει.</li> </ul>
	Η βρύση παροχής νερού δεν είναι ανοιχτή.	<ul style="list-style-type: none"> <li>Ανοίξτε τη βρύση παροχής νερού.</li> </ul>
Το πλυντήριο δεν θα περιστρέφεται	Ελέγξτε εάν η πόρτα είναι καλά κλεισμένη.	<ul style="list-style-type: none"> <li>Κλείστε την πόρτα και πατήστε το κουμπί <b>Έναρξη/Παύση</b>. Αφού πατήσετε το κουμπί <b>Έναρξη/Παύση</b>, μπορεί να χρειαστούν μερικά λεπτά μέχρι να αρχίσει να στραγγίζει το πλυντήριο. Η πόρτα πρέπει να είναι ασφαλισμένη για να μπορέσει να γίνει το στύψιμο. Προσθέστε 1 ή 2 παρόμοια αντικείμενα για να εξισορροπηθεί το φορτίο. Αλλάξτε τη θέση του φορτίου για να γίνει σωστό στύψιμο.</li> </ul>
Η πόρτα δεν ανοίγει		<ul style="list-style-type: none"> <li>Αφού ξεκινήσει το πλυντήριο, δεν μπορεί να ανοίξει η πόρτα για λόγους ασφαλείας. Ελέγξτε εάν φωτίζεται το εικονίδιο «Κλείδωμα πόρτας». Μπορείτε να ανοίξετε με ασφάλεια την πόρτα αφού σβήσει το εικονίδιο «Κλείδωμα πόρτας».</li> </ul>
Χρονοκαυστέρηση κύκλου πλύσης		<ul style="list-style-type: none"> <li>Ο χρόνος πλύσης μπορεί να διαφέρει με βάση την ποσότητα των άπλυτων, την πίεση του νερού, τη θερμοκρασία του νερού και άλλες συνθήκες χρήσης. Εάν ανιχνευτεί έλλειψη ισορροπίας ή αν είναι ενεργό το πρόγραμμα αφαίρεσης αφρού, ο χρόνος πλύσης θα αυξηθεί.</li> </ul>
Υπερχείλιση μαλακτικού υφάσματος	Πάρα πολύ μαλακτικό μπορεί να προκαλέσει υπερχείλιση.	<ul style="list-style-type: none"> <li>Ακολουθείτε τις οδηγίες του μαλακτικού για να βεβαιωθείτε ότι χρησιμοποιείται η κατάλληλη ποσότητα. Μην ξεπερνάτε τη γραμμή μέγιστης πλήρωσης.</li> </ul>
Το μαλακτικό πέφτει υπερβολικά νωρίς		<ul style="list-style-type: none"> <li>Κλείνετε το συρτάρι του διανομέα αργά. Μην ανοίξετε το συρτάρι κατά τον κύκλο πλύσης.</li> </ul>
Πρόβλημα στο στέγνωμα	Δεν στεγνώνει	<ul style="list-style-type: none"> <li>Μην υπερφορτώνετε. Ελέγξτε εάν το πλυντήριο κάνει σωστή αποστράγγιση για να εξάγει την κατάλληλη ποσότητα νερού από το φορτίο. Το φορτίο των ρούχων είναι πολύ μικρό για να γίνει σωστό στέγνωμα. Προσθέστε μερικές πετσέτες.</li> </ul>



Συμπτώματα	Αιτία	Λύση
Οσμές	Αυτή η οσμή προκαλείται από το λάστιχο που είναι συνδεδεμένο στο πλυντήριο.	<ul style="list-style-type: none"> <li>Είναι η φυσιολογική οσμή του καινούριου λάστιχου και θα εξαφανιστεί αφού το πλυντήριο χρησιμοποιηθεί κάποιες φορές.</li> </ul>
	Εάν η λαστιχένια φλάντζα της πόρτας και η στεγανή περιοχή της πόρτας δεν καθαρίζονται τακτικά, μπορεί να δημιουργηθούν οσμές από μούχλα και ξένες ουσίες.	<ul style="list-style-type: none"> <li>Βεβαιωθείτε ότι καθαρίζετε τακτικά τη φλάντζα και τη στεγανότητα της πόρτας και ελέγξτε κάτω από το στεγανό της πόρτας για τυχόν μικρά αντικείμενα όταν αδειάζετε το πλυντήριο.</li> </ul>
	Οι οσμές μπορεί να προκληθούν εάν αφεθούν ξένες ουσίες στο φίλτρο της αντλίας παροχέτευσης.	<ul style="list-style-type: none"> <li>Βεβαιωθείτε ότι καθαρίζετε τακτικά το φίλτρο της αντλίας παροχέτευσης.</li> </ul>
	Οι οσμές μπορεί να προκληθούν εάν το λάστιχο παροχέτευσης δεν έχει εγκατασταθεί σωστά, προκαλώντας σιφωνισμό (ανάστροφη ροή νερού πίσω στο πλυντήριο).	<ul style="list-style-type: none"> <li>Κατά την εγκατάσταση του σωλήνα παροχέτευσης, βεβαιωθείτε ότι δεν τσακίζει ή φράσσεται.</li> </ul>
	Κατά τη χρήση της στεγνής λειτουργίας, οι οσμές μπορεί να προκληθούν από χνούδια και άλλα ξένα σώματα που κολλάνε στο θερμαντήρα (Μόνο για τα μοντέλα με στεγνωτήριο)	<ul style="list-style-type: none"> <li>Αυτό δεν είναι δυσλειτουργία.</li> </ul>
	Μια ιδιαίτερη οσμή μπορεί να προκληθεί κατά το στέγνωμα υγρών ρούχων με ζεστό αέρα. (Μόνο για τα μοντέλα με στεγνωτήριο)	<ul style="list-style-type: none"> <li>Η οσμή θα εξαφανιστεί μετά από λίγο.</li> </ul>

## Μηνύματα σφάλματος

Συμπτώματα	Αιτία	Λύση
	<p><b>1 E</b></p> <p>Η παροχή νερού δεν είναι κατάλληλη σε αυτό το σημείο.</p> <p>Οι βρύσες παροχής νερού δεν είναι εντελώς ανοιχτές.</p> <p>Ο/οι σωλήνας(ες) εισροής νερού είναι τσαλακωμένος(οι).</p> <p>Το φίλτρο του/των σωλήνα(ων) εισροής είναι φραγμένο.</p> <p>Εάν έχει επέλθει διαρροή νερού στον εύκαμπτο σωλήνα εισροής, η ένδειξη «A» θα κοκκινίσει.</p>  <p>• Μπορεί να διαφέρει ανάλογα με το μοντέλο.</p>	<ul style="list-style-type: none"> <li>• Ελέγξτε μία άλλη βρύση στο σπίτι.</li> <li>• Ανοίξτε εντελώς τη βρύση.</li> <li>• Ισιώστε τον/τους σωλήνα(ες).</li> <li>• Ελέγξτε το φίλτρο του σωλήνα εισροής.</li> </ul>
	<p><b>0 E</b></p> <p>Ο σωλήνας νερού είναι τσακισμένος ή φραγμένος.</p> <p>Το φίλτρο νερού είναι φραγμένο.</p>	<ul style="list-style-type: none"> <li>• Καθαρίστε και ισιώστε τον σωλήνα αποστράγγισης.</li> <li>• Καθαρίστε το φίλτρο αποστράγγισης.</li> </ul>
	<p><b>U E</b></p> <p>Το φορτίο είναι υπερβολικά μικρό.</p> <p>Το φορτίο είναι εκτός ισορροπίας.</p> <p>Η συσκευή διαθέτει σύστημα ανίχνευσης και διόρθωσης ανισορροπίας. Εάν φορτωθούν μεμονωμένα βαριά αντικείμενα (π.χ. πατάκια μπάνιου, μπουρνούζια κ.λπ.), το σύστημα αυτό μπορεί να σταματήσει το στράγγισμα ή ακόμα και να διακόψει ολόκληρο τον κύκλο στραγγίσματος.</p> <p>Εάν τα ρούχα εξακολουθούν να είναι υπερβολικά υγρά στο τέλος του κύκλου, προσθέστε μικρότερα αντικείμενα για να εξισορροπηθεί το φορτίο και επαναλάβετε τον κύκλο στραγγίσματος.</p>	<ul style="list-style-type: none"> <li>• Προσθέστε 1 ή 2 παρόμοια αντικείμενα για να εξισορροπηθεί το φορτίο.</li> <li>• Προσθέστε 1 ή 2 παρόμοια αντικείμενα για να εξισορροπηθεί το φορτίο.</li> <li>• Αλλάξτε τη θέση του φορτίου για να γίνει σωστό στύψιμο.</li> <li>• Αλλάξτε τη θέση του φορτίου για να γίνει σωστό στύψιμο.</li> </ul>



Συμπτώματα		Αιτία	Λύση
	  	Η πόρτα δεν έχει κλείσει καλά.	<ul style="list-style-type: none"> <li>• Κλείστε καλά την πόρτα. Εάν δεν απελευθερωθεί το «dE, dE 1, dE 2, dE 4», ζητήστε σέρβις.</li> </ul>
		Υπάρχει δυσλειτουργία στον αισθητήρα πόρτας.	
			<ul style="list-style-type: none"> <li>• Βγάλτε το βύσμα τροφοδοσίας και ζητήστε σέρβις.</li> </ul>
		Υπάρχει υπερχείλιση νερού λόγω ελαττωματικής βαλβίδας νερού.	<ul style="list-style-type: none"> <li>• Κλείστε τη βρύση νερού.</li> <li>• Βγάλτε τον ρευματοδότη.</li> <li>• Καλέστε για σέρβις.</li> </ul>
		Ο αισθητήρας της στάθμης νερού δεν λειτουργεί σωστά.	<ul style="list-style-type: none"> <li>• Κλείστε τη βρύση νερού.</li> <li>• Βγάλτε τον ρευματοδότη.</li> <li>• Καλέστε για σέρβις.</li> </ul>
		Υπερφόρτωση του κινητήρα.	<ul style="list-style-type: none"> <li>• Αφήστε το πλυντήριο για 30 λεπτά ώστε να κρυώσει ο κινητήρας και κατόπιν ξεκινήστε ξανά τον κύκλο.</li> </ul>
		Διαρροές νερού.	<ul style="list-style-type: none"> <li>• Καλέστε για σέρβις.</li> </ul>
		Το πλυντήριο αναγνώρισε διακοπή ρεύματος.	<ul style="list-style-type: none"> <li>• Ξεκινήστε ξανά το κύκλο πλύσης.</li> </ul>
		Σφάλμα αντίστασης στεγνώματος	<ul style="list-style-type: none"> <li>• Βγάλτε το βύσμα τροφοδοσίας και ζητήστε σέρβις.</li> </ul>
		Είναι είσοδος / έξοδος πλαστικού σωλήνα ή η αντλία αποστράγγισης έχει παγώσει;	<ul style="list-style-type: none"> <li>• Ρίξτε ζεστό νερό στον κάδο και ξεπαγώστε τον σωλήνα εξόδου και της αντλίας αποστράγγισης. Βρέξτε μια πετσέτα με ζεστό νερό και τοποθετήστε την στην είσοδο του σωλήνα.</li> </ul>

# ΕΓΓΥΗΣΗ

Αυτή η περιορισμένη εγγύηση δεν καλύπτει:

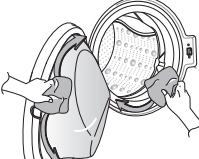
- Επίσκεψη σέρβις για παράδοση, παραλαβή ή εγκατάσταση ή επισκευή του προϊόντος, οδηγίες στον πελάτη για τη λειτουργία του προϊόντος, επισκευή ή αντικατάσταση ασφαλειών ή διόρθωση της καλωδίωσης ή της υδραυλικής εγκατάστασης ή διόρθωση μη εξουσιοδοτημένων επισκευών/εγκαταστάσεων.
- Αδυναμία του προϊόντος να λειτουργήσει κατά τη διάρκεια διακοπών ρεύματος ή ανεπαρκούς ηλεκτρικής λειτουργίας.
- Βλάβη που προκαλείται από σωλήνες νερού που παρουσιάζουν διαρροή ή είναι σπασμένοι, από παγωμένους σωλήνες νερού, περιορισμένες γραμμές αποχέτευσης, ανεπαρκή ή διακοπτόμενη παροχή νερού ή ακατάλληλη παροχή αέρα.
- Βλάβη που προκύπτει από τη λειτουργία του Προϊόντος σε μία διαβρωτική ατμόσφαιρα ή αντίθετα προς τις οδηγίες που περιγράφονται στο εγχειρίδιο οδηγιών του Προϊόντος.
- Βλάβη στο Προϊόν που προκαλείται από ατυχήματα, τρωκτικά και παράσιτα, κεραυνό, άνεμο, πυρκαγιά, πλημμύρες ή ενέργειες ανωτέρας βίας.
- Βλάβη ή αστοχία που προκαλείται από μη εξουσιοδοτημένη τροποποίηση ή αλλοίωση ή εάν χρησιμοποιείται για σκοπό διαφορετικό από αυτόν για τον οποίο προορίζεται ή από διαρροή νερού στο σημείο όπου έχει εγκατασταθεί το προϊόν.
- Βλάβη ή αστοχία που προκαλείται από λανθασμένη ηλεκτρική παροχή, τάση ή κωδικούς άντλησης, εμπορικής ή βιομηχανικής χρήσης, στοιχείων ή αναλώσιμων προϊόντων καθαρισμού που δεν φέρουν την έγκριση της LG.
- Βλάβη που προκαλείται από τη μεταφορά και τον χειρισμό, μεταξύ άλλων γρατσουνιές, οδοντώσεις, τριψίματα ή/και άλλη βλάβη στο φινίρισμα του προϊόντος σας, εκτός κι αν αυτή η βλάβη είναι αποτέλεσμα ελαττωμάτων στο υλικό ή τα εργατικά.
- Κατεστραμμένα αντικείμενα ή στοιχεία που λείπουν σε οποιοδήποτε Προϊόν βιτρίνας, σε ανοιχτή συσκευασία, εκπτώτικο προϊόν ή χρησιμοποιημένο προϊόν.
- Τα προϊόντα με πρωτότυπος σειριακούς αριθμούς που λείπουν, έχουν αλλοιωθεί ή δεν μπορούν να προσδιοριστούν εύκολα. Για την επικύρωση της εγγύησης απαιτούνται το μοντέλο και ο σειριακός αριθμός μαζί με την αρχική απόδειξη πώλησης.
- Αυξήσεις στο κόστος των λογαριασμών και επιπλέον έξοδα παροχών.
- Επισκευές όταν το Προϊόν σας χρησιμοποιείται κατά τρόπο διαφορετικό από το κανονικό και την συνήθη οικιακή χρήση ή αντίθετα με τις οδηγίες που περιγράφονται στο εγχειρίδιο χρήστη του προϊόντος.
- Κόστος που σχετίζεται με την αφαίρεση του προϊόντος από το σπίτι σας για επισκευές.
- Η αφαίρεση και η εκ νέου εγκατάσταση του προϊόντος εάν είναι εγκατεστημένο σε κάποιο μη προσβάσιμο χώρο ή εάν δεν έχει εγκατασταθεί σύμφωνα με τις δημοσιευμένες οδηγίες εγκατάστασης, συμπεριλαμβανομένων των εγχειριδίων χρήσης και εγκατάστασης της LG.
- Βλάβη που προκύπτει από κακή χρήση, λανθασμένη χρήση, ακατάλληλη εγκατάσταση, επισκευή ή συντήρηση. Στην ακατάλληλη επισκευή περιλαμβάνεται η χρήση εξαρτημάτων που δεν είναι εγκεκριμένα ούτε προσδιορίζονται από την LG.

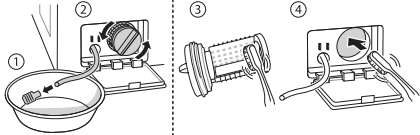
<p>Παράξενες δονήσεις ή θόρυβος που προκαλείται από τη μη αφαίρεση των μπουλονιών μεταφοράς ή του στηρίγματος λεκάνης.</p>		<p>Αφαιρέστε τα μπουλόνια μεταφοράς &amp; το στηρίγμα λεκάνης.</p>
<p>Διαρροή που προκαλείται από βρωμιά (τρίχες ή κλωστές) στο παρέμβυσμα και το γυαλί της πόρτας.</p>		<p>Καθαρίστε το παρέμβυσμα &amp; το γυαλί της πόρτας.</p>

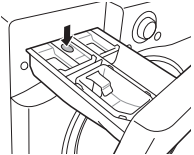
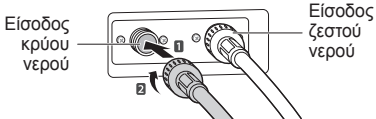
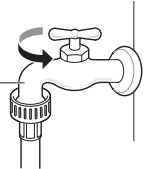
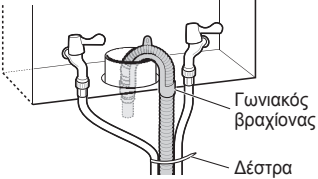
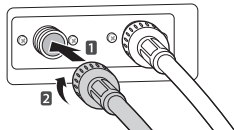
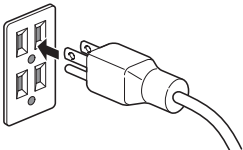
<p>Μη αποστράγγιση που προκαλείται από έμφραξη του φίλτρου αντλίας.</p>	<p>➔</p>		<p>Καθαρίστε το φίλτρο αντλίας.</p>
<p>Το νερό δεν έρχεται επειδή είναι φραγμένα τα φίλτρα της βαλβίδας εισροής νερού ή είναι τσαλακωμένοι οι εύκαμπτοι σωλήνες εισροής νερού.</p>	<p>➔</p>	 <p>Φίλτρο εισροής</p>	<p>Καθαρίστε το φίλτρο της βαλβίδας εισροής ή εγκαταστήστε ξανά τους εύκαμπτους σωλήνες εισροής νερού.</p>
<p>Δεν έρχεται το νερό λόγω της χρήσης υπερβολικής ποσότητας απορρυπαντικού.</p>	<p>➔</p>	 <p>Διανομέας</p>	<p>Καθαρίστε το συρτάρι διανομέα απορρυπαντικού.</p>
<p>Τα ρούχα καίνε ή είναι ζεστά αφού τελειώσει η πλύση επειδή οι σωλήνες εισροής έχουν εγκατασταθεί ανάποδα.</p>	<p>➔</p>	 <p>Είσοδος κρύου νερού</p> <p>Είσοδος ζεστού νερού</p>	<p>Εγκαταστήστε ξανά τους εύκαμπτους σωλήνες εισροής.</p>
<p>Δεν υπάρχει παροχή νερού επειδή δεν είναι ανοιγμένη η βρύση του νερού.</p>	<p>➔</p>	 <p>βρύση νερού</p>	<p>Ανοίξτε τη βρύση νερού.</p>
<p>Διαρροή που προκαλείται από ακατάλληλη εγκατάσταση του σωλήνα αποχέτευσης ή από φραγμένο σωλήνα αποστράγγισης.</p>	<p>➔</p>	 <p>Γωνιακός βραχίονας</p> <p>Δέστρα</p>	<p>Εγκαταστήστε ξανά τον σωλήνα αποχέτευσης.</p>
<p>Διαρροή που προκαλείται από ακατάλληλη εγκατάσταση του εύκαμπτου σωλήνα εισροής νερού ή από τη χρήση σωλήνων εισροής άλλης εταιρείας.</p>	<p>➔</p>		<p>Εγκαταστήστε ξανά τον εύκαμπτο σωλήνα εισροής.</p>
<p>Δεν έχει προκληθεί κάποιο πρόβλημα τροφοδοσίας από χαλαρή σύνδεση του καλωδίου τροφοδοσίας ή κάποιο πρόβλημα από την ηλεκτρική πρίζα.</p>	<p>➔</p>		<p>Επανασυνδέστε το καλώδιο τροφοδοσίας ή αλλάξτε την ηλεκτρική πρίζα.</p>

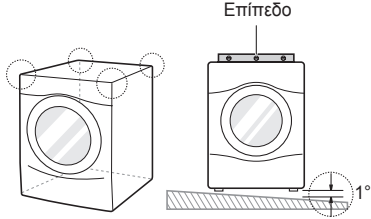
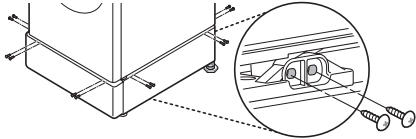
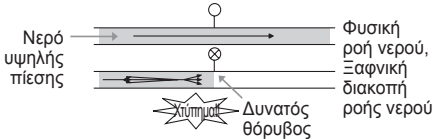
<p>Επίσκεψη σέρβις για παράδοση, παραλαβή, εγκατάσταση του προϊόντος ή για οδηγίες για τη χρήση του προϊόντος. Η αφαίρεση και η εκ νέου εγκατάσταση του Προϊόντος.</p>	<p>➔</p>	 <p>Επίπεδο</p>	<p>Η εγγύηση καλύπτει μόνον κατασκευαστικά ελαττώματα. Το σέρβις που προκύπτει από ακατάλληλη εγκατάσταση δεν καλύπτεται.</p>
<p>Εάν όλες οι βίδες δεν έχουν τοποθετηθεί σωστά, μπορεί να προκληθούν υπερβολικές δονήσεις (Μόνο μοντέλο με βάση στήριξης).</p>	<p>➔</p>		<p>Εγκαταστήστε 4 βίδες σε κάθε γωνία (Συνολικά 16ΕΑ).</p>
<p>Θόρυβος χτυπήματος νερού όταν το πλυντήριο είναι γεμάτο με νερό.</p>	<p>➔</p>		<p>Προσαρμόστε την πίεση του νερού γυρίζοντας προς τα κάτω τη βάνα νερού ή τη βρύση νερού στο σπίτι.</p>

# ΔΕΔΟΜΕΝΑ ΛΕΙΤΟΥΡΓΙΑΣ

## Δελτίο προϊόντος\_Αρ. Κανονισμού (ΕΕ) 1061/2010 Επιτροπής

Εμπορικό σήμα του προμηθευτή	LG	
Αναγνωριστικό μοντέλου του προμηθευτή	F1K2CS2W	
Ονομαστική ισχύς	17	kg
Κατηγορία Ενεργειακής απόδοσης	A++	
Απενεμήθη βραβείο "EU Ecolabel award" σύμφωνα με τον Αρ. Κανονισμού (ΕΚ) 66/2010	Όχι	
Κατανάλωση ενέργειας "X" kWh κατ' έτος, βάσει 220 τυπικών κύκλων πλυσίματος για προγράμματα για βαμβακερά στους 60 °C και 40 °C με πλήρες και μερικό φορτίο και κατανάλωση σε καταστάσεις λειτουργίας χαμηλής ισχύος. Η πραγματική κατανάλωση ενέργειας εξαρτάται από τον τρόπο χρήσης της συσκευής.	442	kWh / έτος
Η κατανάλωση ενέργειας		
- το τυπικό βαμβακερό πρόγραμμα 60 °C σε πλήρες φορτίο.	2,10	kWh
- το τυπικό βαμβακερό πρόγραμμα 60 °C σε μερικό φορτίο.	1,60	kWh
- το τυπικό βαμβακερό πρόγραμμα 40 °C σε μερικό φορτίο.	1,30	kWh
Σταθμισμένη κατανάλωση ενέργειας της ανενεργής λειτουργίας και της παραμονής σε ενεργή λειτουργία.	0,5	W
Κατανάλωση νερού "X" λίτρα κατ' έτος, βάσει 220 τυπικών κύκλων πλυσίματος για προγράμματα για βαμβακερά στους 60 °C και 40 °C με πλήρες και μερικό φορτίο. Η πραγματική κατανάλωση νερού εξαρτάται από τον τρόπο χρήσης της συσκευής.	17000	λίτρα / έτος
τάξη απόδοσης περιδίνησης-στεγνώματος "X" σε κλίμακα από το G (κατώτατη απόδοση) έως το A (ανώτατη απόδοση)		
Μέγιστη ταχύτητα στύψιματος που προέκυψε για το τυπικό βαμβακερό πρόγραμμα 60 °C σε πλήρες φορτίο ή το τυπικό βαμβακερό πρόγραμμα 40 °C σε μερικό φορτίο, όποια είναι η χαμηλότερη και υπολειπόμενη περιεκτικότητα σε υγρασία για το τυπικό βαμβακερό πρόγραμμα 60 °C σε πλήρες φορτίο ή το τυπικό βαμβακερό πρόγραμμα 40 °C σε μερικό φορτίο, όποια είναι η μεγαλύτερη.	1100	Στροφές
	49	%
Τυπικά προγράμματα πλύσης με τα οποία σχετίζονται οι πληροφορίες στην ετικέτα και το φυλλάδιο για τα οποία τα προγράμματα αυτά είναι κατάλληλα για να καθαρίζουν κανονικά λερωμένα βαμβακερά ρούχα και ότι είναι τα πιο αποτελεσματικά προγράμματα ως προς τη συνδυασμένη κατανάλωση ενέργειας και νερού,	"Βαμβακερά+ 60 °C/40 °C"	
Ο χρόνος προγράμματος		
- το τυπικό βαμβακερό πρόγραμμα 60 °C σε πλήρες φορτίο.	277	λ.
- το τυπικό βαμβακερό πρόγραμμα 60 °C σε μερικό φορτίο.	255	λ.
- το τυπικό βαμβακερό πρόγραμμα 40 °C σε μερικό φορτίο.	225	λ.
Η διάρκεια της λειτουργίας παραμονής ενεργό (TI)	0	λ.
Εκπομπές αερόφερτου ακουστικού θορύβου που εκφράζονται σε dB(A) re 1 pW και η στρωγγυλοποίηση προς τον πλησιέστερο ακέραιο κατά τη διάρκεια των φάσεων πλύσης και στύψιματος για το τυπικό βαμβακερό πρόγραμμα 60 °C σε πλήρες φορτίο.	78	dB(A)
Ανεξάρτητο όρθιο		

**Υπενθύμιση**



**Υπενθύμιση**

**Υπενθύμιση**

**Υπενθύμιση**

