



Escanee el código QR para ver el manual.



MANUAL DEL PROPIETARIO

LAVADORA



Antes de empezar la instalación, lea con atención estas instrucciones. Con ello, la instalación le resultará más sencilla y se asegurará de que el aparato quede instalado de forma correcta y segura. Guarde estas instrucciones cerca del aparato después de la instalación para poder consultarlas en el futuro.

ESPAÑOL

WM25*FXS



MFL71693774
Rev.00_121624

NOM
www.lg.com

Copyright © 2024 LG Electronics. Todos los derechos reservados

ÍNDICE

Este manual puede contener imágenes o contenido diferente del modelo que haya adquirido.

Este manual está sujeto a revisión por parte del fabricante.

INSTRUCCIONES DE SEGURIDAD

LEA TODAS LAS INSTRUCCIONES ANTES DE USAR	3
ADVERTENCIA	3
CUIDADO DEL MEDIOAMBIENTE	8

INSTALACIÓN

Partes y especificaciones	9
Requisitos del lugar de instalación	12
Desempacado del aparato	13
Nivelado del electrodoméstico	14
Conexión de la manguera de suministro de agua	16
Instalación de la manguera de drenaje	18

FUNCIONAMIENTO

Descripción general del funcionamiento	20
Panel de control	22
Preparación de la carga de lavado	25
Agregado de detergentes y suavizantes	26
Tabla de programas	29
Opciones y funciones extra	35
Configuración	37

FUNCIONES INTELIGENTES

Aplicación LG ThinQ	39
Smart Diagnosis	41

MANTENIMIENTO

Limpieza después de cada lavado	43
Limpieza periódica del aparato	43

SOLUCIÓN DE PROBLEMAS

Antes de solicitar asistencia técnica	47
---	----

INSTRUCCIONES DE SEGURIDAD

LEA TODAS LAS INSTRUCCIONES ANTES DE USAR

Las siguientes instrucciones de seguridad tienen por objetivo evitar riesgos imprevistos o daños derivados de un funcionamiento poco seguro o incorrecto del aparato.

Las instrucciones se dividen en "ADVERTENCIAS" y "PRECAUCIONES", como se describe a continuación.

Mensajes de seguridad



Este símbolo se muestra para indicar cuestiones y acciones que pueden suponer un riesgo. Lea con atención la parte señalada con este símbolo y siga las instrucciones a fin de evitar riesgos.



ADVERTENCIA

Indica que, de no seguirse las instrucciones, pueden producirse lesiones graves o la muerte.



PRECAUCIÓN

Indica que, de no seguirse las instrucciones, pueden producirse lesiones menos graves o daños en el aparato.

ADVERTENCIA



ADVERTENCIA

Para reducir el riesgo de explosión, incendio, muerte, descarga eléctrica, lesiones o quemaduras a personas al utilizar este producto, siga instrucciones básicas de seguridad, entre las que se encuentran las siguientes:

Seguridad técnica

- Este aparato no debe ser utilizado por personas (incluidos niños) con discapacidades físicas, sensoriales o mentales, o falta de experiencia

y conocimientos, si no es bajo supervisión y siguiendo las instrucciones de seguridad de una persona responsable.

- Debe vigilarse a los niños de corta edad para asegurarse de que no jueguen con el aparato.
- Si el cable de alimentación está dañado, debe ser reemplazado por el fabricante, su agente de servicio o personas con cualificación similar para evitar peligros.
- Utilice una manguera nueva o el conjunto de manguera suministrado con el electrodoméstico. Volver a utilizar mangueras usadas puede provocar una pérdida de agua y el posterior daño de la propiedad.
- Las aperturas de ventilación no deben ser obstruidas por una alfombra.
- Este electrodoméstico tiene como propósito ser utilizado en un hogar.
- La presión de entrada del agua debe estar comprendida entre 50 kPa y 800 kPa.

Carga Máxima

La capacidad máxima en algunos ciclos para el lavado de ropa seca es de **25 kg**.

La capacidad máxima recomendada para cada programa de lavado puede variar. Para obtener buenos resultados de lavado, por favor consulte la **Tabla de programas** en el capítulo **FUNCIONAMIENTO** para más detalles.

INSTALACIÓN

- Este electrodoméstico solo debe ser transportado por dos o más personas que lo sujeten con firmeza.
- No instale el electrodoméstico en un lugar húmedo y polvoriento. No instale ni almacene el electrodoméstico al aire libre ni en un área que esté sujeta a condiciones climáticas, tales como luz directa del sol, viento o lluvia, ni a temperaturas bajo cero.
- Asegúrese de que el enchufe está insertado completamente en el tomacorriente.

- No enchufe el aparato a múltiples tomacorrientes, tableros de alimentación o un cable de extensión de alimentación.
- No modifique el enchufe de alimentación provisto con el aparato. Si no se ajusta a la tomacorriente, haga que un electricista calificado instale una toma adecuada.
- Este electrodoméstico está equipado con un cable que cuenta con un conductor y un enchufe de conexión de/a tierra (pin a tierra). El enchufe debe conectarse en un tomacorriente adecuado, correctamente instalada y que tenga la conexión de/a tierra debida, de conformidad con todos los códigos y las ordenanzas locales.
- Una conexión incorrecta del conductor de conexión a tierra del equipo puede ocasionar riesgo de descarga eléctrica. Si tiene dudas respecto de la conexión a tierra adecuada del electrodoméstico, consulte a un electricista calificado o personal de servicio.

Funcionamiento

- Nunca intente hacer funcionar este electrodoméstico si está estropeado, funciona mal, parcialmente desmontado o tiene piezas perdidas o rotas, incluidos el cable o enchufe dañado.
- No use objetos afilados con el panel de control para manejar el electrodoméstico.
- No intente separar los paneles ni desmontar el electrodoméstico.
- No repare ni reemplace ninguna parte del electrodoméstico. Todas las reparaciones y servicios deben ser realizados por personal de servicio cualificado, a menos que se recomiende lo contrario en este manual del propietario. Utilice sólo repuestos autorizados.
- No aplique peso excesivo en la puerta cuando está abierta.
- No coloque animales vivos, como mascotas, dentro del producto.
- No lave ningún artículo que el fabricante especifique como no lavable en la etiqueta de cuidado.
- Mantenga el área debajo del electrodoméstico y alrededor de este sin materiales inflamables, como pelusas, papel, paños, productos químicos, etc.

- No deje la puerta del electrodoméstico abierta. Los niños pueden colgarse de la puerta o meterse dentro del electrodoméstico y provocar daños o sufrir lesiones.
- No introduzca, lave ni seque prendas que se hayan limpiado, lavado, empapado o salpicado con combustible o sustancias explosivas (por ejemplo, ceras, removedores de ceras, aceite, pintura, gasolina, desengrasantes, solventes para limpieza en seco, queroseno, combustible, quitamanchas, aguarrás, aceite vegetal, aceite de cocina, acetona, alcohol, etc.). El uso inadecuado puede provocar incendios o explosiones.
- No utilice ni almacene sustancias inflamables o combustibles (éter, benceno, alcohol, químicos, LPG, aerosol combustible, gasolina, disolventes, petróleo, insecticida, ambientador, cosméticos, etc.) cerca del electrodoméstico.
- Nunca introduzca la mano dentro del electrodoméstico mientras está en funcionamiento. Espere hasta que el tambor se haya detenido por completo.
- No toque la puerta durante un programa de alta temperatura.
- En caso de una fuga de agua del aparato o inundaciones, desconecte el enchufe de alimentación y comuníquese con el centro de información del cliente de LG Electronics.
- Cierre los grifos de agua para aliviar la presión en las mangueras y válvulas y minimizar la fuga si en caso ocurriera una ruptura. Revise la condición de las mangueras de llenado; estas deberían ser reemplazadas luego de 5 años.
- Si hay una fuga de gas (isobutano, propano, gas natural, etc.) dentro de la casa, no toque el aparato ni el enchufe de alimentación y ventile el área de inmediato.
- Si la manguera de drenaje o de entrada se congeló durante el invierno, úsela después de que se haya descongelado.
- Mantenga todos los detergentes, suavizantes y blanqueadores lejos de los niños.
- No sujete el cable de alimentación ni toque los controles del aparato con las manos húmedas.

- No doble el cable de alimentación excesivamente ni coloque un objeto pesado sobre él.
- Evite tocar el agua que se drena del aparato durante el lavado.
- Asegúrese de que el drenaje está funcionando apropiadamente. Si el agua no se drena apropiadamente, su piso podría inundarse.
- Cuando la temperatura del aire es alta y la del agua es baja, puede ocurrir condensación y por lo tanto humedecer el piso.
- Limpie la suciedad o el polvo de los contactos del enchufe de alimentación.

Mantenimiento

- Desconecte el electrodoméstico del suministro de energía antes de limpiarlo. Ajustar los controles en APAGADO o en posición de Espera no desconecta este electrodoméstico del suministro de energía.
- Conecte con firmeza el enchufe en la toma de corriente tras eliminar por completo toda humedad y polvo.
- No rocíe agua dentro o fuera del producto para limpiarlo.
- No tire del cable para desenchufar el aparato. Sujete el enchufe con fuerza y desconéctelo del tomacorriente.
- Únicamente personal de servicio autorizado de un centro de servicio LG ELECTRONICS debe desarmar, reparar o modificar el electrodoméstico. Contacte a un centro de información al cliente de LG ELECTRONICS si mueve e instala el electrodoméstico en una ubicación diferente.

Eliminación

- Antes de descartar un electrodoméstico antiguo, desenchúfelo. Corte el cable directamente detrás del electrodoméstico para evitar que se use.
- Deseche todos los materiales de embalaje (como bolsas de plástico y espuma de poliestireno) lejos de los niños. Los materiales de embalaje pueden causar asfixia.

- Corte el cable de energía y retire la puerta antes de descartar o desechar este electrodoméstico para evitar el peligro de que niños o pequeños animales queden atrapados en su interior.

CUIDADO DEL MEDIOAMBIENTE

Eliminación de su viejo electrodoméstico



- El símbolo del contenedor de basura tachado con un aspa indica que la recogida separada de aparatos eléctricos y electrónicos (AEE) debe realizarse de manera separada.
- Los productos eléctricos antiguos pueden contener sustancias peligrosas de modo que la correcta eliminación del antiguo aparato ayudará a evitar posibles consecuencias negativas para el medio ambiente y para la salud humana. El antiguo aparato puede contener piezas reutilizables que podrían utilizarse para reparar otros productos y otros materiales valiosos que pueden reciclarse para conservar los recursos limitados.
- Puedes llevar tu aparato a cualquiera de los centros autorizados de recolección de residuos eléctricos y electrónicos. Si deseas conocer una lista actualizada de los países que cuentan con este servicio, visite la página <https://www.lg.com/global/take-back-recycling-global-network-south-america>.

INSTALACIÓN

Partes y especificaciones

NOTA

- El aspecto y las especificaciones pueden cambiar sin previo aviso para mejorar la calidad del electrodoméstico.

Vista frontal

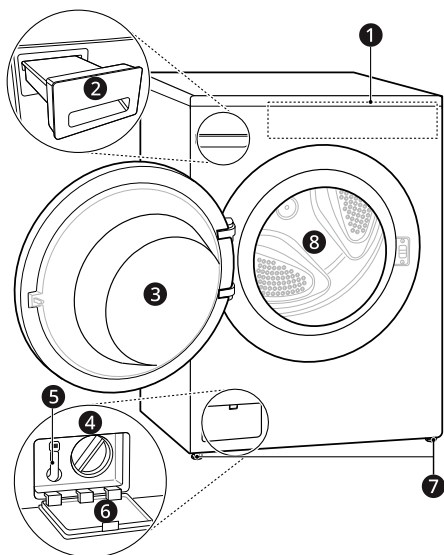

- 1 Panel de control
- 2 Compartimiento del dispensador de detergente (ezDispense/Dispensador manual)
- 3 Puerta
- 4 Filtro de la bomba de desagüe
- 5 Tapón de drenaje
- 6 Tapa de la cubierta
- 7 Patas de nivelación
- 8 Tambor

Vista trasera

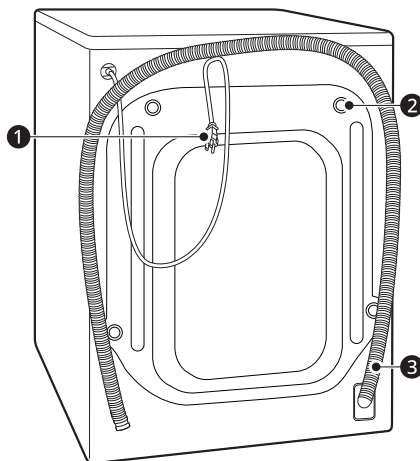

- 1 Enchufe de Alimentación
- 2 Pernos de transporte
- 3 Manguera de Drenaje

10 INSTALACIÓN

Especificaciones

Modelo	WM25*FXS
Alimentación eléctrica	120 V~ 60 Hz
Potencia máxima	1 300 W
Peso del producto	92 kg

Dimensiones(mm)

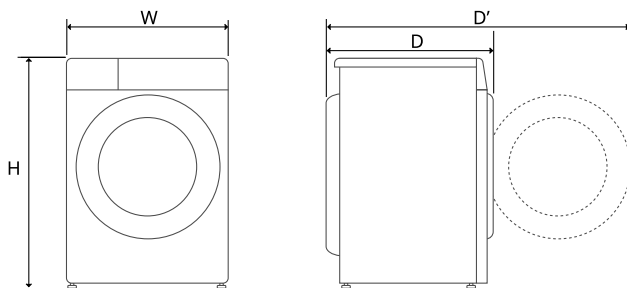

W	700	D	840	H	990	D'	1 466
---	-----	---	-----	---	-----	----	-------

Accesorios

*1 Los accesorios incluidos podrían variar dependiendo del modelo que usted adquirió.

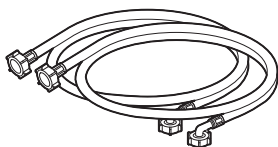

Mangueras de entrada de agua fría y caliente

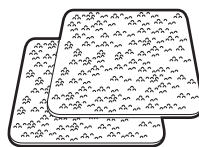

Hojas antideslizantes*1

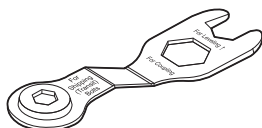

Llave de tuercas

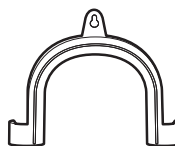

Codo de soporte para asegurar la manguera de drenaje



Tapas para cubrir agujeros de los pernos de transporte



Precinto*1

Requisitos del lugar de instalación

Antes de instalar el electrodoméstico, verifique la siguiente información para asegurarse de que el electrodoméstico esté instalado en un lugar correcto.

Ubicación de la instalación

- Este electrodoméstico debe ser instalado sobre un piso firme para minimizar vibraciones durante el ciclo de centrifugado. El piso de concreto es el más recomendable, ya que es menos proclive a vibraciones durante el ciclo de centrifugado que las duelas de madera o superficies con alfombras.
- Si es imposible evitar posicionar el electrodoméstico junto a una cocina de gas o estufa de brasas, se debe colocar un aislamiento (850 X 600 mm) cubierto con papel aluminio del lado que enfrenta la cocina o estufa entre los dos electrodomésticos.
- Asegúrese de que cuando el electrodoméstico se instale, se coloque en un lugar que sea accesible para un ingeniero en caso de avería.
- Cuando instale el electrodoméstico, ajuste los cuatro pies ajustando la llave para pernos de transporte proporcionada para asegurarse de que el electrodoméstico está estable.
- Asegúrese de que hay espacio suficiente para la apertura completa de la puerta del electrodoméstico.
- Para asegurarse de que hay suficiente espacio para las mangueras de suministro de agua, el tubo de drenaje y el flujo de aire, deje espacios de un mínimo de 20 mm en los laterales y de 100 mm dentro del electrodoméstico. Asegúrese de tomar en cuenta la presencia de paredes,

puertas o molduras sobre el piso que pudieran requerir el aumento de los espacios necesarios.

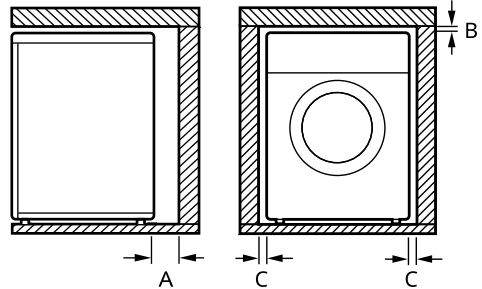

Índice	Espacio libre (mm)
A	100
B	5
C	20

⚠ ADVERTENCIA

- Este electrodoméstico solo debe utilizarse para fines domésticos y no debe usarse en aplicaciones móviles.

Pisos de madera (pisos flotantes)

Cuando instale el electrodoméstico sobre pisos de madera, utilice engomados para reducir vibraciones y falta de nivelación excesivas. El piso de madera o flotante puede contribuir a una falta de nivelación y vibración excesivas, así como a errores y a un mal funcionamiento.

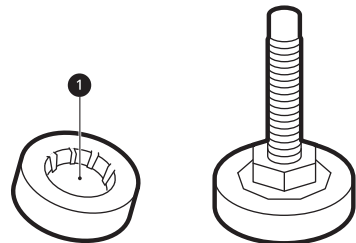

- Para evitar la vibración, recomendamos que coloque engomados ❶ de al menos 15 mm de

espesor debajo de cada pie de ajuste del electrodoméstico, fijadas al menos a dos vigas del piso con tornillos.

- Si es posible, instale el electrodoméstico en una de las esquinas de la habitación, donde el piso es más estable.
- Coloque las engomados para las patas para reducir la vibración.

⚠ PRECAUCIÓN

- Si el electrodoméstico se instala sobre un piso inestable (p.ej. piso de madera), la garantía no cubre ningún daño ni costos que se produzcan debido a la instalación sobre el piso inestable.

NOTA

- Puede adquirir engomados (N.º pieza **4620ER4002B**) en el centro de servicios de LG.

- Conecte el electrodoméstico a una toma de corriente con conexión a tierra, de conformidad con las regulaciones de cableado actuales.
- El electrodoméstico debe posicionarse de modo que pueda accederse fácilmente al enchufe.
- La toma de corriente debe encontrarse a 1 metro de cada lado del electrodoméstico.

⚠ ADVERTENCIA

- Únicamente personal calificado puede realizar reparaciones en el electrodoméstico. Las reparaciones realizadas por personas sin experiencia pueden ocasionar lesiones o averías graves. Contáctese con su técnico de reparaciones autorizado de LG.
- El enchufe de alimentación debe conectarse/en un tomacorriente adecuado, correctamente instalado y que tenga la conexión de/a tierra debida, de conformidad con todos los códigos y las ordenanzas locales.

Ventilación

- Asegúrese de que la circulación de aire alrededor del electrodoméstico no queda obstruida por alfombras, tapetes, etc.

Temperatura Ambiente

- No instale el electrodoméstico en habitaciones donde puede haber temperaturas bajo cero. Las mangueras congeladas pueden explotar bajo presión. La confiabilidad de la unidad de control electrónico puede verse perjudicada a temperaturas bajo cero.
- Si el electrodoméstico se entrega en invierno y las temperaturas están bajo cero, colóquelo a temperatura ambiente durante unas horas antes de ponerlo en funcionamiento.

Conexión eléctrica

- No use un cable de extensión ni un adaptador doble.
- Siempre desenchufe el electrodoméstico y corte el suministro de agua después de usarlo.

Desempacado del aparato

Levante el electrodoméstico de la base del embalaje

Luego de quitar el cartón y material de transporte, levante el electrodoméstico de la base del embalaje.

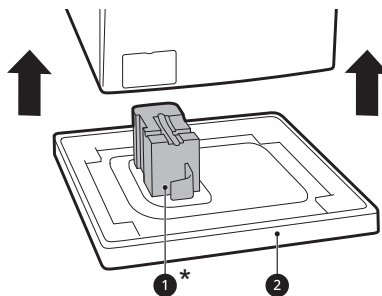

- Asegúrese de que el soporte de la cuba ❶* salga con la base y no quede atascado en la parte inferior del electrodoméstico.
- Si debe acostar el electrodoméstico para quitar la base de cartón ❷, proteja siempre el costado del electrodoméstico y apóyelo cuidadosamente

14 INSTALACIÓN

de lado. No apoye el electrodoméstico sobre su parte frontal o posterior.

* Esta característica podría variar dependiendo del modelo adquirido.

Retire las uniones del perno de transporte

Para prevenir que el electrodoméstico vibre en exceso o se rompa, retire los pernos de transporte y los retenedores.

- 1 Empezando por la parte inferior dos pernos de transporte ❶, use la llave (incluida) para aflojar completamente todos los pernos de transporte girándolos hacia la izquierda.

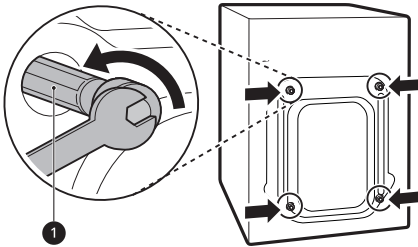

- 2 Retire los ensambles de pernos moviéndolos suavemente a medida que tira de ellos.

- 3 Instale las tapas.

- Busque las tapas ❷ incluidas en el paquete de accesorios e instélasas en la parte posterior.

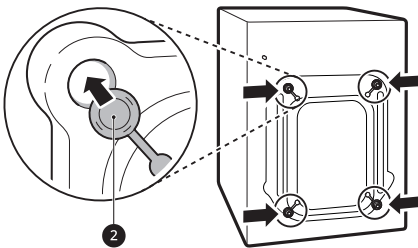

NOTA

- Guarde los pernos de transporte y los retenedores para un uso futuro.
- Transporte este electrodoméstico evitando su rotura según se describe a continuación:
 - Los pernos de transporte están reinstalados.
 - El cable de alimentación está fijado a la parte trasera del electrodoméstico.

Nivelado del electrodoméstico

Comprobación del nivel

Cuando presione hacia abajo los bordes de la placa superior diagonalmente, el electrodoméstico no debería moverse hacia arriba o abajo en absoluto (verifique ambas direcciones).

- Si el electrodoméstico se balancea al presionar la placa superior del electrodoméstico diagonalmente, ajuste los pies otra vez.
- Verifique si el electrodoméstico está totalmente a nivel luego de la instalación.

NOTA

- El piso de madera o flotante puede contribuir a una falta de equilibrio y vibración excesivas. El refuerzo o sustentación del suelo de madera podría ser considerado para detener o reducir los ruidos y vibraciones excesivos.
- Nunca intente nivelar un desnivel del piso colocando trozos de madera, cartón o materiales similares debajo del electrodoméstico.

Ajuste y nivelación de los pies

Al instalar el aparato, éste debe estar alineado y perfectamente nivelado. Si el aparato no está alineado y nivelado correctamente, puede dañarse o no funcionar correctamente.

1 Gire las patas nivelables según sea necesario si el piso es irregular.

- No inserte piezas de madera, etc. debajo de los pies.
- Asegúrese de que los cuatro pies estén estables y apoyados en el piso.

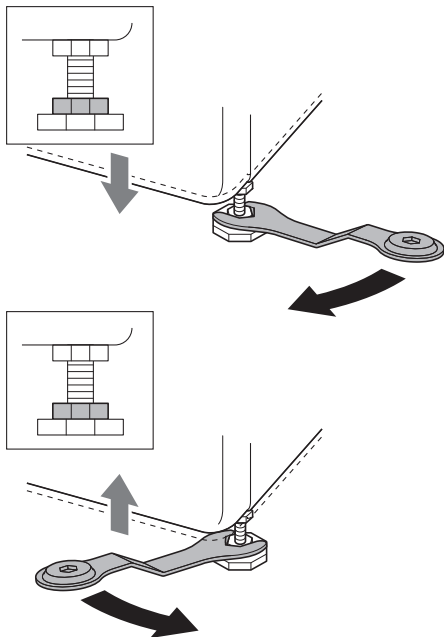

2 Verifique que el electrodoméstico esté perfectamente nivelado con un nivel de aire **1**.

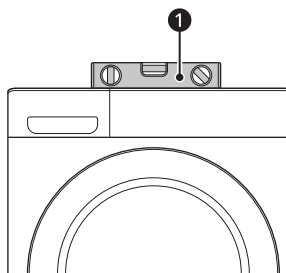

3 Asegure las patas nivelables con las tuercas de seguridad **2** girando en sentido contrario a las agujas del reloj contra la parte inferior del electrodoméstico.

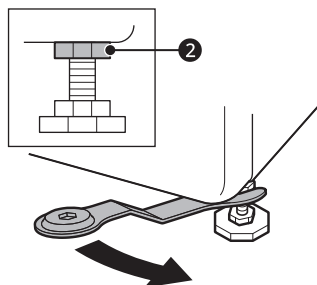

4 Verifique si todas las tuercas de seguridad de la parte inferior de el electrodoméstico están aseguradas correctamente.

NOTA

- No instale la lavadora sobre un plinto, soporte o superficie elevada a menos que hayan sido fabricados por LG Electronics para su uso con este modelo.

NOTA

- La colocación y nivelación adecuadas del electrodoméstico garantizarán un funcionamiento prolongado, regular y confiable.
- El electrodoméstico debe estar 100% en posición horizontal y descansar en posición firme sobre un piso sólido y plano.
- No debe oscilar en los ángulos cuando está cargada.
- No permita que los pies del electrodoméstico se mojen. De lo contrario, podría producirse ruido o vibración.

Uso de hojas antideslizantes

Esta característica podría variar dependiendo del modelo adquirido.

Si instala el electrodoméstico sobre una superficie resbaladiza, puede que esta se mueva a causa de la vibración excesiva. Una nivelación inadecuada puede causar un funcionamiento incorrecto debido al ruido y la vibración. Si esto sucede, instale hojas antideslizantes debajo de las patas de nivelación y ajuste el nivel.

- 1 Limpie el suelo para colocar las hojas antideslizantes.
 - Use un paño seco para quitar la humedad y limpiar objetos extraños. Si la humedad persiste, las hojas antideslizantes pueden deslizarse.
- 2 Ajuste el nivel después de posicionar el electrodoméstico en el área de instalación.
- 3 Coloque el lado adhesivo ❶ de las hojas antideslizantes en el suelo.
 - Es más efectivo instalar las hojas antideslizantes debajo de la pata frontal. Si es difícil instalar las hojas antideslizantes debajo de las patas frontales, instálaslas debajo de las patas posteriores.

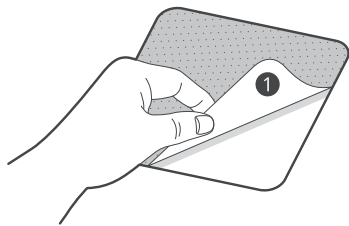

- 4 Coloque el electrodoméstico sobre las hojas antideslizantes.
 - No adhiera el lado adhesivo ❶ de hojas antideslizantes a los pies del electrodoméstico.

NOTA

- Hay hojas antideslizantes adicionales disponibles en el Centro de Servicio de LG Electronics.

Conexión de la manguera de suministro de agua

Nota para la conexión

- La presión del agua debe estar entre **50 kPa** y **800 kPa** (0,5 – 8,0 kgf/cm²). Si la presión del agua es más de **800 kPa** se debe instalar un dispositivo de descompresión.
- Revise el estado de la manguera de suministro de agua de manera periódica y reemplace la manguera de suministro de agua si fuera necesario.

NOTA

- No apriete en exceso la manguera de suministro de agua ni use dispositivos mecánicos para apretarla sobre las válvulas de entrada.
- No se requiere protección adicional contra reflujo para la conexión a la entrada de agua.

Verificación del sello de goma

Dos sellos de goma ❶ son incluidos con la manguera de suministro de agua. Estos son utilizados para prevenir fugas de agua. La conexión a los grifos ha de estar lo suficientemente apretada.

- No utilice dispositivos mecánicos como sujeciones múltiples para apretar la manguera de suministro de agua. Asegúrese de que el

extremo curvo de la manguera de suministro de agua esté conectado al aparato.

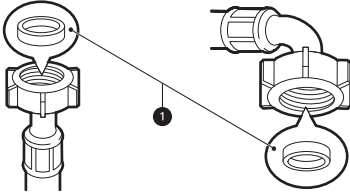

- 2 Quite la placa directriz 2 si el grifo es muy grande para el adaptador.

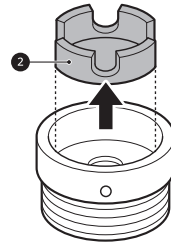

Conexión de la manguera con el grifo

Conexión de la manguera tipo rosca con el grifo roscado

Enrosque el conector de la manguera de suministro en el grifo de suministro de agua.

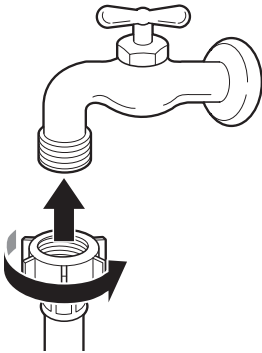

- 3 Presione el adaptador contra el extremo del grifo de modo que el sello de goma forme una conexión hermética. Ajuste los 4 tornillos de fijación.

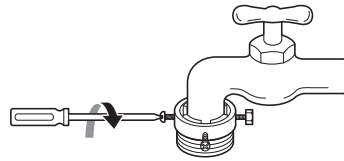

- 4 Presione la manguera de entrada 3 verticalmente hacia arriba de modo que el sello de goma de la manguera pueda adherirse completamente al grifo y luego ajústela girando la rosca hacia la derecha.

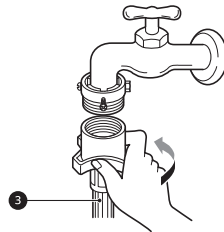

Conexión de la manguera tipo rosca con el grifo sin rosca

- 1 Afloje los 4 tornillos de fijación 1.

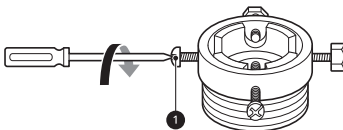

Conexión de la manguera a presión con el grifo sin rosca

- 1 Desenrosque la placa anular del adaptador 4 y afloje los 4 tornillos de fijación.

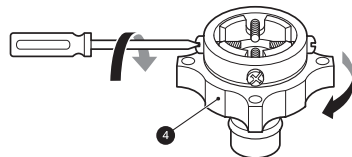

- 2** Quite la placa directriz **5** si el grifo es muy grande para el adaptador.

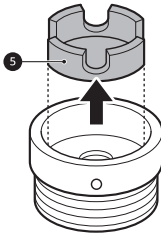

- 3** Presione el adaptador contra el extremo del grifo de modo que el sello de goma forme una conexión hermética. Ajuste los 4 tornillos de fijación y la placa anular del adaptador.

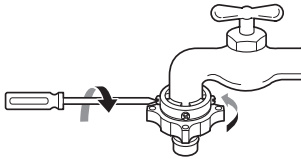

- 4** Tire la placa de cierre del conector **6** hacia abajo, presione la manguera de entrada contra el adaptador y suelte la placa de cierre del conector. Asegúrese de que el adaptador se trabo.

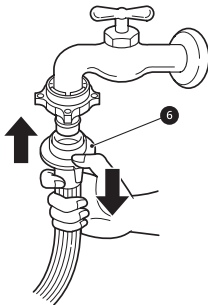

NOTA

- Una vez conectada la manguera de entrada al grifo de agua, ábralo para drenar sustancias externas (suciedad, arena, aserrín, etc.) de las tuberías de agua. Drene el agua en una cubeta y controle la temperatura.

Conexión de la manguera al aparato

Enrosque la manguera de suministro a la válvula de entrada de agua en la parte posterior del aparato.

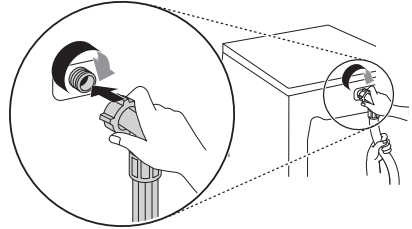

- No conecte la manguera al suministro de agua caliente para los modelos con una entrada de agua. Conecte solo al suministro de agua fría.

NOTA

- Después de completar la conexión, si el agua gotea de la manguera, repita los mismos pasos. Utilice el tipo de grifo más convencional para el suministro de agua. En caso de que el grifo sea cuadrado o demasiado grande, retire la placa guía antes de insertar el grifo en el adaptador.
- Asegúrese de que la manguera no se tuerza o quede atrapada.

Instalación de la manguera de drenaje

Instalación de la manguera de drenaje con la abrazadera de codo

La manguera de drenaje no debe colocarse a una altura superior a **100 cm** sobre el suelo. Es posible que el agua del electrodoméstico no drene o que drene lentamente.

- Al ajustar la manguera de drenaje correctamente se protege el suelo de daños ocasionados por pérdidas de agua.

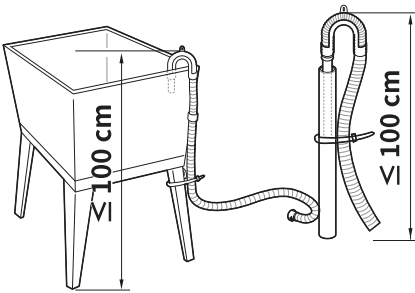
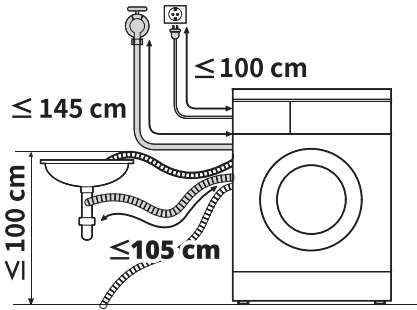

- Si la manguera de drenaje es demasiado larga, no la fuerce contra el electrodoméstico. Esto ocasionará un ruido anormal.
- Cuando instale la manguera de drenaje en un sumidero, ajústela fuertemente con una cadena.

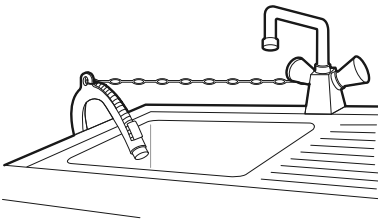

FUNCIONAMIENTO

Descripción general del funcionamiento

Uso del electrodoméstico

Antes del primer lavado, seleccione el programa de lavado **Algodón** y agregue la mitad de cantidad del detergente. Inicie el electrodoméstico sin ropas. De esta manera se eliminarán posibles residuos y el agua del tambor que puedan haber quedado durante la fabricación.

- 1 Clasificar las ropas para lavar y cargarlas.
 - Clasifique las ropas para lavar por tipo de tela, nivel de suciedad, color y tamaño de carga según sea necesario. Abra la puerta y coloque las prendas en el electrodoméstico.
- 2 Agregue productos de limpieza o detergente y suavizante.
 - Agregue la cantidad adecuada de detergente en la dispensadora. Si lo desea, añada cloro o suavizante en las zonas correspondientes del dispensador.
- 3 Encienda el electrodoméstico.
 - Presione el botón de **Encendido/Apagado** para encender el electrodoméstico.
- 4 Elija el ciclo deseado.
 - Presione el botón de ciclo repetidamente o gire la perilla de selección de ciclo hasta llegar al ciclo deseado.
Gire la perilla de selección de programa hasta que se seleccione el ciclo deseado y presione el botón ✓(OK).
 - Ahora seleccione una temperatura de lavado y velocidad de centrifugado. Siempre preste atención a la etiqueta de cuidado de tejidos de su ropa.

- 5 Comenzar el ciclo.
 - Presione el botón **Inicio/Pausa** para comenzar el ciclo. El electrodoméstico se agitará brevemente sin agua para medir el peso de la carga. Si no se presiona el botón **Inicio/Pausa** dentro de un cierto tiempo, el electrodoméstico se apagará y se perderán todas las configuraciones.
- 6 Fin del ciclo.
 - Cuando el ciclo haya terminado, sonará una melodía. Retire inmediatamente las prendas del electrodoméstico para evitar que se arruguen excesivamente. Verifique alrededor del sello de la puerta cuando retire la carga para controlar que no hayan quedado objetos pequeños atrapados en el sello.

⚠ PRECAUCIÓN

- Antes de cerrar la puerta, asegúrese de que todas las ropas y prendas estén dentro de la tina y no descansen parcialmente sobre el sello de goma de la puerta, donde podrían quedar atrapadas cuando la puerta se cierre. De lo contrario, se podrían provocar daños al sello de la puerta y a la ropa.

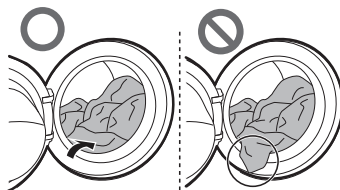

- Retire prendas de la junta flexible del sello de la puerta para evitar que se dañe la ropa y el sello de la puerta.

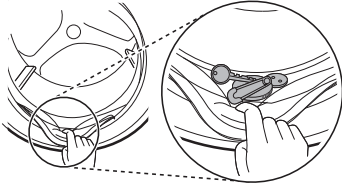

Panel de control

El panel de control real podría ser diferente de modelo a modelo.

Características del panel de control

Vista general

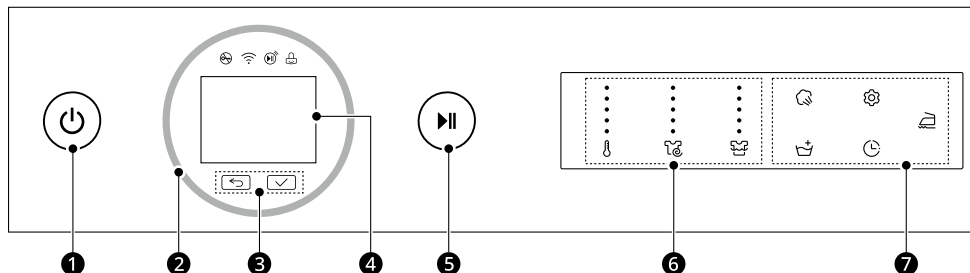

1 Botón Encendido/Apagado

- Presione este botón para activar o desactivar la lavadora.

2 Perilla seleccionadora de programa

- Hay programas disponibles según el tipo de ropa para lavar.
- Una vez seleccionado el programa de lavado deseado, en la pantalla aparecerán los preajustes estándar. Estos ajustes pueden modificarse con los **botones de personalización de programas de lavado** en cualquier momento antes de iniciar el ciclo.

3 ↶(Anterior) & ✓(OK)

- Presione el botón ↶(Anterior) para ir a la pantalla anterior.
- Presione el botón ✓(OK) para seleccionar un elemento de menú o guardar la información.

4 Pantalla

- La pantalla muestra los ajustes, el tiempo pendiente estimado, opciones y mensajes de estado.

5 Botón de Inicio/Pausa

- Este botón se utiliza para iniciar o pausar un programa de lavado.
- Si es necesario detener el programa de lavado temporalmente, presione este botón.

6 Personalización de los botones de programas de lavado

- Utilice estos botones para ajustar la temperatura del agua, nivel de suciedad o los ajustes de la velocidad de centrifugado para el programa seleccionado.
 - Los ajustes actuales se muestran en la pantalla.
 - Presione el botón correspondiente a esa opción para seleccionar otros ajustes.

🌡 Temperatura

Este botón selecciona la temperatura de lavado para el programa seleccionado.

🌀 Centrifugado

El nivel de intensidad del centrifugado se puede seleccionar presionando repetidamente este botón.

Suciedad

Esta función se utiliza para lavar ropa con suciedad normal y abundante.

7 Opciones y funciones extra

- Esto le permite elegir otros programas adicionales y se encenderán cuando se seleccionen.

Vapor

Agregar esta opción ayuda a proporcionar mejores resultados de limpieza.

Ajustes

Puede ajustar varias funciones y opciones del electrodoméstico.

Fresh Care

Use esta función cuando no pueda sacar su ropa inmediatamente luego de que finalice el programa de lavado.

Enjuague extra

Esta función se recomienda para personas con alergias a los detergentes.

Reserva

Puede configurar esta función para que el electrodoméstico comience automáticamente y termine después de un intervalo de tiempo especificado.

Inicio Remoto

Con la aplicación **LG ThinQ**, puede usar un teléfono inteligente para controlar su electrodoméstico remotamente.

- Para utilizar esta función, consulte **FUNCIONES INTELIGENTES**.

Pantalla de tiempo y estado

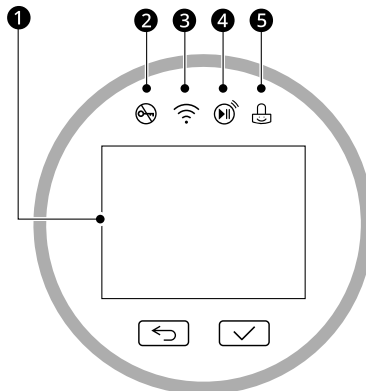



1 Indicadores de estado de programa

- La pantalla muestra los ajustes, el tiempo pendiente estimado, opciones y mensajes de estado.

2 se enciende cuando el programa de lavado comienza y la puerta se bloquea.

3 se enciende cuando el electrodoméstico se conecta a una red Wi-Fi en el hogar.

24 FUNCIONAMIENTO

- 4  se enciende cuando la función de control remoto se activa.
- 5  se enciende cuando el panel de control se bloquea excepto el botón **Encendido/Apagado**.

Preparación de la carga de lavado

Clasifique la carga de lavado para obtener los mejores resultados de lavado posibles, y luego prepare las ropas de acuerdo con los símbolos de sus etiquetas de cuidado.





Clasificación de las prendas

- Nivel de suciedad (mucho, normal, poca): separe las prendas según el nivel de suciedad. De ser posible, no lave prendas muy sucias con prendas más limpias.
- Color (blanco, claro, oscuro): lave las prendas oscuras o tintadas y las de colores blancos o claros por separado. La mezcla de prendas con tinturas y prendas claras pueden provocar una transferencia de tintes o decoloración de las prendas más claras.
- Pelusas (productores, colectores de pelusa): lave por separado los tejidos que producen pelusas y los tejidos colectores de pelusa. Los tejidos productores de pelusa pueden provocar bolitas y pelusas en los tejidos colectores.

Verificación de la etiqueta de cuidado de la ropa

Estos símbolos informan acerca del contenido de los tejidos y cómo deben lavarse.

Símbolos de las etiquetas de mantenimiento

Símbolo	Tipo de lavado / tejido
	<ul style="list-style-type: none"> • Lavado normal • Algodón, Tejidos mixtos
	<ul style="list-style-type: none"> • Sintético • Tejidos sintéticos, mixtos
	<ul style="list-style-type: none"> • Lavado especial delicado • Delicadas
	<ul style="list-style-type: none"> • Lavar únicamente a mano • Lana, seda

Símbolo	Tipo de lavado / tejido
	<ul style="list-style-type: none"> • No lavar

NOTA

- Los guiones debajo del símbolo le proporcionan información sobre el tipo de tejido y la máxima tolerancia mecánica.

Verificación de la ropa antes de la carga

- Para poder distribuir la carga de manera equilibrada durante el centrifugado, combine artículos grandes y pequeños en una carga.
- No lave individualmente artículos pequeños. Agregue 1-2 artículos similares a la carga para prevenir una carga desequilibrada.
- Revise todos los bolsillos para asegurarse de que estén vacíos. Objetos como clavos, sujetadores de cabello, cerillas, bolígrafos, monedas y llaves podrían dañar el electrodoméstico y prendas.

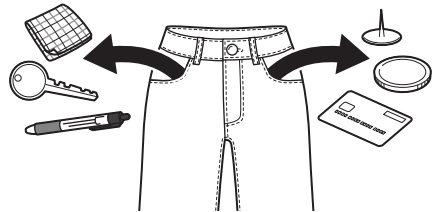

- Al lavar ropa con tirantes largos, átelos o use una red de lavado.
- Use una red de lavado para pequeños artículos como fundas, calcetas, pantimedias, ropa interior y calcetines para prevenir que se queden atrapados entre el tambor y el sello de la puerta.
- Llene la red de lavado con poco menos de la mitad de su capacidad y lávela con otra ropa. Evite llenarla en exceso o lavarla separadamente, ya que podría crear un desequilibrio en el tambor, y provocar un ciclo de centrifugado inadecuado.
- Cierre las cremalleras, los ganchos y las tiras para asegurarse de que no se enganchen en otras prendas.

- Realice un tratamiento previo en la suciedad y en las manchas con un cepillo y poca cantidad de detergente disuelto en agua para que se desprendan.

Agregado de detergentes y suavizantes

Dosis de detergente

- El detergente debe usarse de acuerdo con las instrucciones del fabricante, y debe seleccionarse de acuerdo con el tipo, el color y la suciedad de la tela, y la temperatura del lavado. Utilice solamente detergentes que sean adecuados para las lavadoras tipo tambor (carga frontal).
- Si se produce demasiada espuma, reduzca la cantidad de detergente.
- Si se utiliza demasiado detergente, puede generarse mucha espuma. De esta manera, no obtendrá un buen resultado de lavado y se sobrecargará el motor.
- Si desea utilizar detergente líquido, siga las pautas proporcionadas por el fabricante del detergente.
- Puede verter detergente líquido directamente en el compartimiento para detergente principal si inicia el ciclo de lavado inmediatamente.
- No use detergentes líquidos si está usando la función **Reserva**, o si ha seleccionado la opción **Pre Lavado**, ya que el líquido se dispensará inmediatamente y podría endurecerse en la gaveta o en la tina.
- Es posible que deba regularse el uso de detergente según la temperatura y la dureza del agua, y el nivel de suciedad de la carga. Para obtener mejores resultados, evite la sobredosisación del detergente. De lo contrario se producirá una formación excesiva de espuma.
- Consulte las etiquetas de las prendas antes de agregar el detergente y elegir la temperatura del agua.
- Utilice únicamente detergentes adecuados para el tipo de ropa respectivo:

- El detergente líquido a menudo está diseñado para aplicaciones especiales, por ejemplo, para tejidos de colores, lana, ropas delicadas u oscuras.
- El detergente en polvo es adecuado para todo tipo de tejidos.
- Para obtener mejores resultados de lavado de prendas blancas y pálidas, use detergente en polvo con cloro.
- El detergente se suministra desde el dispensador al comienzo del ciclo.

NOTA

- No deje que el detergente se endurezca. De lo contrario, pueden producirse obstrucciones, malos resultados de enjuague u olores.
- Carga completa: Según la recomendación del fabricante.
- Carga parcial: 1/2 de la cantidad normal.
- Carga mínima: 1/3 de la carga completa.

Uso del dispensador

Para agregar una dosis de detergente al dispensador:

- 1 Abra el compartimiento del dispensador.
- 2 Agregue el detergente y el suavizante en los compartimentos apropiados.

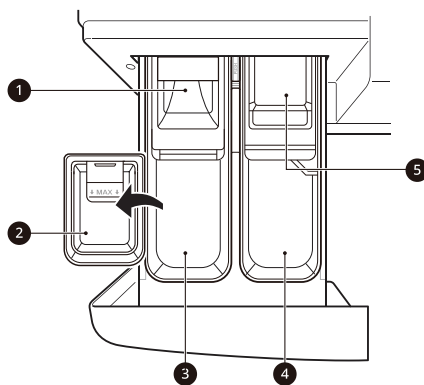

- 1 Compartimiento de detergente para prelavado
- 2 Taza de detergente líquido
- 3 Compartimiento de detergente para lavado principal
- 4 Compartimiento de suavizante de telas líquido
- 5 Compartimiento para el blanqueador líquido

3 Cierre el compartimiento del dispensador de detergente con cuidado antes de comenzar el ciclo.

- Si golpea el compartimiento al cerrarlo podría provocar que el detergente se salga e ingrese en otro compartimiento o su dispensación en el tambor antes del momento programado.
- Tenga cuidado de que no una de sus manos no se quede atrapada en el compartimiento antes de su cierre.
- Es normal que quede una pequeña cantidad de agua en los compartimientos del dispensador al final del ciclo.

Compartimiento de detergente para prelavado

Agregue detergente líquido o en polvo a este compartimiento cuando utilice la opción de prelavado.

- Cuando use la opción de prelavado, el detergente líquido para lavado principal debe ser cargado en el accesorio de la taza de detergente líquido en el dispensador de lavado principal (si lo hay), para prevenir que sea dispensado con el detergente para prelavado.
- La cantidad de detergente agregada para la opción de prelavado es 1/2 de la cantidad recomendada para el ciclo de lavado principal. Por ejemplo, si el ciclo de lavado principal requiere una medida de detergente, agregue 1/2 medida para la opción de prelavado.

Compartimiento de detergente para lavado principal

Este compartimiento almacena detergente para ropa para el ciclo de lavado principal. Puede usar tanto detergente en polvo como líquido en este compartimiento.

- Asegúrese de que una taza de detergente líquido está en su lugar cuando use detergente líquido.
- Asegúrese de quitar una taza de detergente líquido cuando use detergente en polvo. El detergente en polvo no se dispensará con la taza de detergente líquido y separador en su lugar.
- Las líneas de guía del dispensador indican la cantidad del detergente agregado.

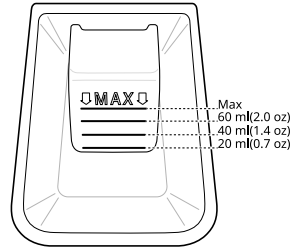

NOTA

- El detergente se agrega a la carga al comienzo del ciclo.
- Se puede agregar blanqueador líquido o en polvo con protección del color en el compartimiento para lavado principal con detergente del mismo tipo. No mezcle líquidos y polvos.
- Si usa un detergente que no se disuelve fácilmente o un detergente con alta viscosidad, dejará un residuo y obstruirá el dispensador.

Compartimiento de suavizante de telas

Este compartimiento almacena el suavizante líquido para tejidos, el cual se dispensa automáticamente durante el ciclo de enjuague

final. Puede usarse suavizante de telas en polvo o líquido.

- Vierta suavizante hasta la línea de llenado máximo. El vertido excesivo de suavizante por encima de la línea de llenado máximo puede provocar que se dispense demasiado pronto, lo que podría manchar las ropas.

NOTA

- No vierta suavizante directamente sobre las ropas en el tambor de lavado, ya que esto causará manchas oscuras en la ropa que serán difíciles de quitar.
 - No deje el suavizante en la gaveta del detergente por más de 1 día. El suavizante podría endurecerse. El suavizante podría quedarse en el dispensador si es demasiado espeso. El suavizante debería ser diluido si la consistencia es demasiado espesa para que pueda fluir con facilidad.
 - No abra la gaveta cuando se está suministrando el agua durante el lavado.
 - Jamas se deben utilizar solventes (benceno, etc.).
-

Compartimento para el blanqueador líquido

Este compartimento almacena el blanqueador líquido, el cual se dispensa automáticamente en el momento apropiado durante el ciclo de lavado. El dispensador se activa dos veces para asegurar una dispensación total del blanqueador. Cualquier resto líquido en el dispensador al final del ciclo será agua, no blanqueador.

ADVERTENCIA

- No mezcle blanqueador que contenga cloro con amoníaco o ácidos como el vinagre o eliminadores de óxido/cal. La mezcla de estos químicos pueden producir gases letales, que provocan lesiones graves o la muerte.
-

NOTA

- No agregue blanqueador en polvo a este compartimento. El compartimento para blanqueador está diseñado para dispensar solo blanqueador líquido. El blanqueador en polvo o

con cloro líquido con protección del color no se dispensará apropiadamente.

- Siga las recomendaciones del fabricante cuando agregue blanqueador. Nunca agregue más de una taza y no exceda la línea de llenado máximo el blanqueador se podría vertir inmediatamente y dañar los tejidos. Usar demasiado blanqueador también puede dañar los tejidos.
 - Nunca vierta blanqueador que contenga cloro líquido sin diluir directamente sobre la carga o en el tambor. Podrían producirse daños en el tejido.
 - No use blanqueador con protección del color ni blanqueador con oxígeno en el mismo ciclo con blanqueador que contenga cloro líquido.
-

Agregado de tabletas de detergente

Las tabletas de detergente también pueden ser utilizadas al lavar.

- 1 Abra la puerta y coloque las tabletas de detergente en el tambor antes de cargar las ropas.
- 2 Coloque las ropas para lavar en el tambor y cierre la puerta.

NOTA

- No coloque las tabletas en el dispensador.
-

Agregado de ablandador de agua

Se puede usar un ablandador de agua, como anti-cal para reducir el uso de detergente en áreas con un alto nivel de dureza del agua.

- Primero agregue detergente, y luego el ablandador de agua. Vierta de acuerdo a la cantidad especificada en el envase.

Tabla de programas

Programa de lavado

Programas de lavado predeterminado

Estos programas de lavado están en la lista de ciclos inicial.

Algodón	Tibia (Más Fría a Ex. Caliente)	-
Descripción	Lava las ropas con suciedad normal combinando diferentes movimientos del tambor.	

Lavado AI	Tibia (Más Fría a Tibia)	-
Descripción	<p>Lavado AI proporciona las acciones adecuadas de rotación del tambor después de que la detección de carga se complete.</p> <ul style="list-style-type: none"> Lava suavemente los tejidos impermeables, y con fuerza los tejidos permeables al agua. <p>NOTA</p> <ul style="list-style-type: none"> Para obtener los mejores resultados de lavado, cargue la ropa seca para este programa. 	

Edredones	Tibia (Más Fría a Caliente)	-
Descripción	Lava artículos grandes como sábanas, almohadas, cubiertas de sofá, etc.	

Delicado	Fría (Más Fría a Tibia)	Carga máx.: 3.5 kg
Descripción	Lava lencería, ropa transparente y de encaje lavable a máquina	

Toallas	Tibia (Más Fría a Caliente)	-
Descripción	Lava tejidos resistentes como toallas, camisas y manteles.	

Lavado Rápido	Caliente (Más Fría a Caliente)	Carga máx.: 1 kg
Descripción	Lava rápidamente pequeñas cargas de ropa con suciedad ligera.	

Carga pesada	Tibia (Más Fría a Ex. Caliente)	-
Descripción	Lava las ropas con suciedad abundante combinando diferentes movimientos del tambor.	

Antialérgico	-	-
Descripción	<p>Ayuda a minimizar las sustancias que causan reacciones alérgicas.</p> <ul style="list-style-type: none"> Usar para algodón, ropa interior, fundas de almohada, sábanas, prendas de bebé. 	

Planchado permanente	Tibia (Más Fría a Caliente)	-
Descripción	Use este programa para minimizar las arrugas cuando lave manteles o ropa "sin arrugas".	

Limpieza de Tina	-	-
Descripción	Esta función ayuda a limpiar el interior de la tina de su electrodoméstico.	

Programas de lavado no predeterminado

Edite la lista de programas de lavado usando la opción **Editar Lista de Ciclos** para usar estos ciclos.

Bright Whites	Caliente (Más Fría a Caliente)	Carga máx.: 6.5 kg
Descripción	Este programa es solo para el lavado de artículos de color blanco.	

Higiene	Ex. Caliente	-
Descripción	Lava ropas a una temperatura alta.	

Enjuague+Centrifug.	Fría	-
Descripción	Enjuaga y centrifuga ropas. Utilice suavizante si es necesario.	

Solo Centrifugado	-	-
Descripción	Drena y centrifuga la carga sin lavar ni enjuagarla.	

Lavado a Mano/Lana	Tibia (Más Fría a Tibia)	-
Descripción	Lava prendas delicadas lavables a mano o a máquina, como lana, lencería, vestidos, etc. <ul style="list-style-type: none"> • Utilice detergente para lanas lavables a máquina. 	

Ropa Deportiva	Tibia (Más Fría a Tibia)	-
Descripción	Lava artículos especiales como ropa deportiva o para el aire libre. <ul style="list-style-type: none"> • Usar para ropa tratada con una capa hidrófuga. 	

Trajes de baño	Fría (Más Fría a Tibia)	-
Descripción	Elimina el cloro o la sal de ropa de baño con cuidado delicado.	

Ropa de Niño	Caliente (Más Fría a Caliente)	-
Descripción	Lava ropa infantil con suciedad abundante usando una temperatura alta de lavado.	

Jeans	Fría (Más Fría a Caliente)	-
Descripción	Este programa está diseñado específicamente para jeans.	

Vestidos	Fría (Más Fría a Tibia)	-
Descripción	Lava vestidos de cóctel con suciedad ligera.	

Cuidado del Color	Fría (Más Fría a Tibia)	-
Descripción	Ayuda a prevenir que la ropa se descolore. • Utilizar para algodón, tejidos mixtos, etc.	

Cuidado de Mancha	Tibia (Más Fría a Ex. Caliente)	-
Descripción	Ayuda a eliminar manchas de sudor y olores.	

Pequeña Carga	Tibia (Más Fría a Caliente)	-
Descripción	Lava una carga pequeña de ropa. (menos de 3 lb (1,3 kg))	

Carga grande	Tibia (Más Fría a Ex. Caliente)	-
Descripción	Ajustes de lavado optimizados para cargas de lavado medias.	

Carga extra grande	Tibia (Más Fría a Ex. Caliente)	-
Descripción	Ajustes de lavado optimizados para cargas de lavado completas.	

Descarga de ciclos

El programa de lavado inferior puede ser descargado en la aplicación **LG ThinQ**.

Lavado Silencioso	Tibia (Más Fría a Ex. Caliente)	-
Descripción	Reduce el ruido del lavado y continúa dando vueltas después del ciclo para prevenir arrugas.	

NOTA

- Los resultados de la prueba dependen de la presión del agua, la dureza del agua, la temperatura de entrada del agua, la temperatura ambiente, el tipo y cantidad de carga, el grado del detergente utilizado para la suciedad, las fluctuaciones en el suministro de electricidad principal y las opciones adicionales seleccionadas.
- Seleccione la temperatura del agua adecuada para el programa de lavado elegido. Siga siempre la etiqueta de cuidados del fabricante de la prenda o las instrucciones cuando lave para evitar daños a la ropa.
- Seleccione la temperatura de lavado y velocidad de centrifugado apropiadas para los programas deseados.
- La temperatura real del agua podría ser diferente a la temperatura declarada del programa.
- Se recomienda utilizar detergente neutro.

Opciones adicionales

*1 Esta opción se incluye automáticamente en el programa y puede cancelarse su selección.

NOTA

- **Reserva** puede ser seleccionada para cada programa de lavado en esta tabla.
- **Vapor** y **Cold Wash** no pueden ser seleccionados al mismo tiempo.
- **Enjuague extra** puede ser seleccionada para cada programa de lavado de la tabla a continuación excepto para el programa **Limpieza de Tina** y **Solo Centrifugado**.

Ciclo	Vapor	Fresh Care	TurboWash	Cold Wash	Pre Lavado
Algodón	●	●	●*1	●	●
Lavado AI		●	●*1		
Edredones	●	●	●	●	●
Delicado		●		●	●
Toallas		●	●	●	●
Lavado Rápido		●	●	●	
Carga pesada	●	●	●*1	●	●
Antialérgico	●*1	●	●		
Planchado permanente		●	●	●	●

Ciclo	Vapor	Fresh Care	TurboWash	Cold Wash	Pre Lavado
Limpieza de Tina	●*1				
Bright Whites	●	●	●		●
Higiene	●	●	●		●
Enjuague+Centrifug.		●			
Solo Centrifugado		●			
Lavado a Mano/Lana		●		●	
Ropa Deportiva		●			
Trajes de baño		●		●	●
Ropa de Niño	●	●			●
Jeans	●	●	●*1	●	●
Vestidos		●		●	●
Cuidado del Color		●	●*1	●	●
Cuidado de Mancha	●	●	●*1	●	●
Pequeña Carga		●		●	●
Carga grande	●	●	●*1	●	●
Carga extra grande	●	●	●*1	●	●
Lavado Silencioso	●	●	●*1	●	●

Velocidad de centrifugado seleccionable

Programa	Velocidad de centrifugado	
	Predeterminado	Disponible
Algodón	Alto	Bajo a Muy Alto
Lavado AI	Alto	Bajo a Muy Alto
Edredones	Medio	No a Medio
Delicado	Medio	No a Medio

Programa	Velocidad de centrifugado	
	Predeterminado	Disponible
Toallas	Muy Alto	Todas
Lavado Rápido	Muy Alto	Todas
Carga pesada	Muy Alto	Bajo a Muy Alto
Antialérgico	Alto	Todas
Planchado permanente	Medio	No a Alto
Bright Whites	Alto	Todas
Higiene	Alto	Todas
Enjuague+Centrifug.	Alto	Todas
Solo Centrifugado	Alto	Todas
Lavado a Mano/Lana	Bajo	No a Bajo
Ropa Deportiva	Medio	No a Medio
Trajes de baño	Medio	No a Medio
Ropa de Niño	Alto	Todas
Jeans	Alto	Bajo a Muy Alto
Vestidos	Bajo	No a Medio
Cuidado del Color	Medio	Bajo a Muy Alto
Cuidado de Mancha	Alto	Bajo a Muy Alto
Pequeña Carga	Alto	Todas
Carga grande	Alto	Bajo a Muy Alto
Carga extra grande	Alto	Bajo a Muy Alto
Lavado Silencioso	Bajo	Bajo a Muy Alto

Opciones y funciones extra

Puede usar las opciones y funciones extra para personalizar los programas.

Personalización de un programa de lavado

Cada programa tiene ajustes predeterminados que se seleccionan automáticamente. También puede personalizar estos ajustes utilizando estos botones.

Temperatura

Este botón selecciona la temperatura de lavado para el programa seleccionado.

- Presione el botón **Temperatura** hasta que se ilumine la configuración deseada.
- Seleccione la temperatura del agua adecuada para el tipo de ropa que lavará. Para obtener los mejores resultados, respete las etiquetas de cuidado de la tela de las prendas.

Centrifugado

El nivel de intensidad del centrifugado se puede seleccionar presionando repetidamente este botón.

- Debe pulsar el botón **Centrifugado** para establecer la velocidad de centrifugado.

Suciedad

Esta función se utiliza para lavar ropa con suciedad normal y abundante.

- Presione el botón **Suciedad** para seleccionar el nivel de suciedad.

Siga los siguientes pasos para personalizar un programa de lavado:

- 1 Prepare las ropas y cargue el tambor.
- 2 Presione el botón de **Encendido/Apagado**.
- 3 Agregue detergente.

- 4 Seleccione un programa de lavado.

- 5 Personalice el programa de lavado (**Temperatura**, **Centrifugado** o **Suciedad**) conforme sea necesario.

- 6 Presione el botón de **Inicio/Pausa**.

Usando solo una función de centrifugado

- 1 Prepare las ropas y cargue el tambor.

- 2 Presione el botón de **Encendido/Apagado**.

- No seleccione un programa de lavado y no agregue detergente.

- 3 Gire la perilla para seleccionar **Solo Centrifugado** el programa.

- 4 Presione el botón de **Inicio/Pausa**.

NOTA

- Si selecciona el programa de lavado, no podrá seleccionar un centrifugado solamente. Si esto ocurre, presione el botón **Encendido/Apagado** dos veces para desactivar y activar el ciclo de la máquina.

Uso de opciones básicas

Puede personalizar los programas de lavado utilizando las siguientes opciones básicas:

Vapor

Agregar esta opción ayuda a proporcionar mejores resultados de limpieza.

Enjuague extra

Esta función se recomienda para personas con alergias a los detergentes.

- Presione el botón **Enjuague extra** para agregar de 1 a 3 enjuagues adicionales al ciclo.

Reserva

Puede configurar esta función para que el electrodoméstico comience automáticamente y termine después de un intervalo de tiempo especificado.

- Gire la perilla para aumentar el tiempo de retardo en incrementos de 30 minutos, de 1 hora hasta 19 horas.

NOTA

- Si el botón **Inicio/Pausa** no se presiona para comenzar el tiempo de retardo, la lavadora se apagará automáticamente luego de un cierto tiempo y todas las configuraciones de programas de lavado se pierden.

Fresh Care

Use esta función cuando no pueda sacar su ropa inmediatamente luego de que finalice el programa de lavado.

NOTA

- El tambor girará periódicamente durante un máximo de 19 horas para evitar arrugas.

Siga los siguientes pasos para utilizar una opción básica.

- 1** Presione el botón de **Encendido/Apagado**.
- 2** Seleccione un programa de lavado.
- 3** Personalice el programa de lavado (**Temperatura**, **Centrifugado**, y **Suciedad**) conforme sea necesario.
- 4** Presione el botón **Vapor**, **Enjuague extra**, **Reserva**, o **Fresh Care**.

- 5** Presione el botón de **Inicio/Pausa**.

Uso de opciones especiales

Puede personalizar los programas de lavado utilizando las siguientes opciones especiales:

TurboWash

Agregar esta opción reduce el tiempo de programa pero se proporcionarán resultados de lavado similares.

NOTA

- Cuando **TurboWash** está activado, no se puede seleccionar **No** como **Centrifugado**.

Cold Wash

Use esta opción para ahorrar energía al usar agua más fría al tiempo que aumenta los tiempos de lavado y enjuague para mantener el rendimiento del lavado.

NOTA



- El tiempo de lavado aumentará a varios minutos con esta opción.
- Para obtener los mejores resultados de lavado posibles, utilice solo pequeñas cargas de lavado con esta opción.

Pre Lavado

Esta opción se recomienda cuando se lava una carga con suciedad abundante.

Siga los siguientes pasos para utilizar una opción especial.

- 1** Presione el botón de **Encendido/Apagado**.
- 2** Seleccione un programa de lavado.
- 3** Cambie el ciclo de lavado (**Temperatura**, **Centrifugado**, y **Suciedad**) conforme sea necesario.

- 4 Presione el botón  **Ajustes**.
- 5 Gire la perilla para seleccionar la opción que desee y presione el botón ✓(OK).
- 6 Gire la perilla para seleccionar **Encendido** u **Apagado** y presione el botón ✓(OK) para guardar la opción.
- 7 Para regresar a la pantalla anterior, presione el botón  **Ajustes** otra vez o presione el botón ↶(Anterior).
- 8 Presione el botón de **Inicio/Pausa**.

Configuración

Ajustes varios

- 1 Presione el botón  **Ajustes**.
- 2 Gire la perilla para seleccionar el ajuste deseado y presione el botón ✓(OK).
- 3 Gire la perilla para seleccionar o cambiar el ajuste y presione el botón ✓(OK) para guardar el ajuste.
- 4 Para regresar a la pantalla anterior, presione el botón **Ajustes** otra vez o presione el botón ↶(Anterior).

NOTA

- Si no toma ninguna acción por varios minutos luego de presionar el botón **Ajustes**, la pantalla regresa a la pantalla anterior.

Inicio Remoto

Use un teléfono inteligente para controlar su lavadora remotamente.

- Para más información, consulte **SMART FUNCTIONS** en este manual.

Luz del Tambor

El tambor está equipado con una luz LED blanca que se ilumina cuando se enciende la lavadora. Esta luz se apaga automáticamente cuando se cierra la puerta y se inicia el ciclo.

- La luz del tambor se apagará automáticamente luego de 4 minutos.

Bloqueo para Niños

Use esta opción para deshabilitar los controles. Esta función puede evitar que los niños cambien ciclos o manejen el electrodoméstico.

NOTA

- La función no bloquea la puerta.
- Una vez que se establece esta función, todos los botones quedan bloqueados, excepto el botón **Encendido/Apagado** y **Ajustes**.
- Cuando los controles están bloqueados, el indicador **Bloqueo para Niños** se enciende y el programa de lavado se muestra en la pantalla.
- Apagar la alimentación no restablecerá esta función. Debe desactivar esta función antes de poder acceder a otras opciones y funciones.

Editar Lista de Ciclos

Edite la lista de programas de lavado según desee.

- 1) Gire la perilla para seleccionar los programas de lavado que desee y presione el botón ✓(OK) para incluir o excluir programas de lavado.
 - Si se agrega un programa de lavado, una marca de verificación aparecerá junto a ese programa.
 - Si se elimina un programa de lavado, la marca de verificación no se mostrará junto a ese programa.
- 2) Presione el botón ↶(Anterior) para guardar la lista de ciclos.

NOTA

- **Algodón y Limpieza de Tina** no pueden ser eliminados.
- El orden de los programas de lavado de la lista no puede ser cambiado. Cambie el orden de los programas de lavado de la lista usando **Más Ajustes > Optimización de Ciclos** en el producto o **Administración de ciclos del producto** en la aplicación **LG ThinQ**.

Ajustes adicionales

- 1 Presione el botón  **Ajustes**.
- 2 Gire la perilla para seleccionar **Más Ajustes** y presione el botón **✓(OK)**.
- 3 Gire la perilla para seleccionar el ajuste deseado y presione el botón **✓(OK)**.
- 4 Gire la perilla para seleccionar o cambiar el ajuste y presione el botón **✓(OK)** para guardar el ajuste.
- 5 Para regresar a la pantalla anterior, presione el botón **Ajustes** otra vez o presione el botón **↶(Anterior)**.

NOTA

- Si no toma ninguna acción por varios minutos luego de presionar el botón **Ajustes**, la pantalla regresa a la pantalla anterior.

Conexión Wi-Fi

Usar para configurar la conexión Wi-Fi. Cuando se activa el Wi-Fi, el icono Wi-Fi aparece en la pantalla.

Optimización de Ciclos

Cuando se activa, esta funcionalidad organiza la lista de programas de lavado y opciones automáticamente con base a sus patrones de uso.

- **Encendido** es el ajuste predeterminado.
- Seleccionar **Apagado** retiene el orden de la lista actual.

Sonido

El volumen de los sonidos de notificación y los sonidos de botón pueden ser ajustados desde silencioso a muy alto.

Smart Diagnosis

Use esto para poder resolver errores o funcionamientos inadecuados.

- Consulte la sección **Smart Diagnosis** para más información.

Reajuste de Fábrica

Seleccione esto para eliminar todos los datos almacenados e inicializar los ajustes.

FUNCIONES INTELIGENTES

Aplicación LG ThinQ

La aplicación **LG ThinQ** le permite comunicarse con el aparato usando un teléfono inteligente.

Características de la aplicación LG ThinQ

Comuníquese con el electrodoméstico desde un teléfono inteligente usando las características inteligentes más convenientes.

Inicio Remoto

Le permite controlar el electrodoméstico remotamente desde la aplicación **LG ThinQ**.

Ciclo descargado

Puede descargar ciclos nuevos y especiales que no están incluidos en los ciclos básicos del electrodoméstico.

Puede descargar en el electrodoméstico una serie de ciclos de especialidad específicos en los electrodomésticos registrados correctamente.

Una vez que se completa la descarga de un ciclo en el artefacto, el producto mantiene el ciclo descargado hasta que se descarga un nuevo ciclo.

NOTA

- El electrodoméstico solamente puede almacenar un ciclo descargado a la vez.

Ayuda de Limpieza del Tambor

Esta función muestra cuántos ciclos quedan para que sea el momento de ejecutar la función

Limpieza de Tina.

Monitoreo de la energía

Esta función comprueba el consumo de energía de los ciclos usados recientemente y el promedio mensual.

Smart Diagnosis

Esta función le proporciona información útil para el diagnóstico y resolución de problemas del electrodoméstico con base en el patrón de uso.

Configuración

Le permite configurar varias opciones en el electrodoméstico y en la aplicación.

Alerta 'push'

Cuando el ciclo finalice o el electrodoméstico tenga problemas, tiene la opción de recibir notificaciones push en un teléfono inteligente. Las notificaciones se ejecutan incluso si la aplicación **LG ThinQ** está apagada.

NOTA

- En los siguientes casos, debe actualizar la información de la red para cada electrodoméstico en la aplicación **LG ThinQ** bajo **Tarjetas del dispositivo** → **Configuraciones** → **Cambiar red**.
 - el router inalámbrico ha sido cambiado
 - la contraseña del router inalámbrico ha sido cambiada
 - el proveedor de servicio de internet ha sido cambiado
- La aplicación está sujeta a cambios con propósito de mejoras en el electrodoméstico sin previo aviso a los usuarios.
- Algunas características pueden variar dependiendo del modelo.

Instalación de la aplicación LG ThinQ y conexión de un electrodoméstico LG

Modelos con código QR

Escanee el código QR que trae el producto con la cámara o una aplicación lectora de códigos QR en su teléfono inteligente.

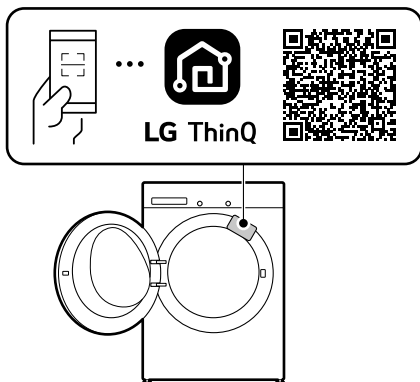

Modelos sin código QR

- 1 Busque la aplicación **LG ThinQ** en la tienda Google Play o Apple App Store e instálela en su teléfono inteligente.
- 2 Ejecute la aplicación **LG ThinQ** e inicie sesión con su cuenta actual, o cree una cuenta LG para iniciar sesión.
- 3 Pulse el botón agregar (+) en la aplicación **LG ThinQ** para conectar su electrodoméstico LG. Siga las instrucciones en la aplicación y complete el proceso.

NOTA

- Para verificar la conexión Wi-Fi, revise que el indicador Wi-Fi del panel de control esté encendido.
- El electrodoméstico funciona únicamente con redes Wi-Fi de 2,4 GHz. Contacte a su proveedor de servicios de internet o verifique el manual del

enrutador inalámbrico para revisar la frecuencia de su red.

- **LG ThinQ** no es responsable de ningún problema de conexión de red ni de errores, fallos o anomalías causadas por la misma.
- El entorno inalámbrico circundante puede hacer que el servicio de red inalámbrica se ejecute lentamente.
- Si la distancia entre el electrodoméstico y el enrutador inalámbrico es muy grande, la señal será débil. Puede que le tome más tiempo conectarse o que falle la instalación.
- Si el electrodoméstico está teniendo problemas para conectarse a la red Wi-Fi, puede que éste se encuentre muy lejos del enrutador. Compre un amplificador Wi-Fi (extensión de rango) para mejorar la fuerza de la señal Wi-Fi.
- La conexión de red puede no funcionar apropiadamente dependiendo del servicio del proveedor de internet.
- La conexión Wi-Fi puede no llevarse a cabo o puede ser interrumpida debido al entorno de la red de casa.
- El electrodoméstico no puede conectarse debido a problemas con la transmisión de la señal inalámbrica. Desconecte el electrodoméstico y espere alrededor de un minuto previo a intentarlo de nuevo.
- Si el cortafuegos de su enrutador inalámbrico está activado, desactívelo o añada una excepción a éste.
- El nombre de la red inalámbrica (SSID) debe ser una combinación de letras y números. (No utilice caracteres especiales)
- La interfaz de usuario (IU) del teléfono inteligente puede variar dependiendo del sistema operativo (OS) del móvil y del fabricante.
- Puede que no logre configurar la red si el protocolo de seguridad del router está en **WEP**. Por favor cambie este protocolo por otro (es recomendado el **WPA2**) y conecte el producto de nuevo.

Uso remoto del electrodoméstico

Inicio Remoto

Use un teléfono inteligente para controlar su electrodoméstico remotamente. También puede monitorear el funcionamiento de su ciclo para que pueda saber cuánto tiempo le queda al mismo.

Uso de esta función

- 1 Ponga la ropa en el tambor. Si está usando el dispensador manual, agregue detergente al compartimiento del dispensador de detergente. Si está usando el **ezDispense**, asegúrese de que hay suficiente detergente y suavizante en los compartimientos.
 - Si lo desea, agregue blanqueador en la sección apropiada del dispensador manual.

- 2 Presione el botón de **Encendido/Apagado**.

- 3 Presione el botón **Ajustes**, gire la perilla para seleccionar **Inicio Remoto** y presione el botón **✓(OK)**.

- 4 Gire la perilla para seleccionar **Encendido** y presione el botón **✓(OK)** para habilitar la función de control remoto.

- 5 Inicie un ciclo con la aplicación **LG ThinQ** de su teléfono inteligente.

NOTA

- Una vez se ha habilitado esta función, solo puede comenzar un ciclo desde la aplicación **LG ThinQ** para teléfonos inteligentes. Si el ciclo no es iniciado, el electrodoméstico esperará a que el ciclo se inicie hasta que esta se apague de forma remota desde la aplicación, o al deshabilitar esta función.
- Si la puerta se ha abierto, no puede iniciar un ciclo remotamente.

Deshabilitar esta función manualmente

Cuando esta función está activada, presione el botón **Ajustes**, gire la perilla para seleccionar

Inicio Remoto y presione el botón **✓(OK)**. Gire la perilla para seleccionar **Apagado** y presione el botón **✓(OK)**.

Regulación Telecom

La operación de este equipo está sujeta a las siguientes dos condiciones:

- (1) es posible que este equipo o dispositivo no cause interferencia perjudicial y
- (2) este equipo o dispositivo debe aceptar cualquier interferencia, incluyendo la que pueda causar su operación no deseada.

Software de Código Abierto

Para obtener el código fuente bajo GPL, LGPL, MPL y otras licencias de código abierto que tienen la obligación de divulgar el código fuente, que está contenido en este producto, y para acceder a todos los términos de la licencia, avisos sobre derechos de autor y otros documentos relevantes, favor de visitar <https://opensource.lge.com>.

LG Electronics también le proporcionará el código abierto en un CD-ROM por un costo que cubra los gastos de dicha distribución (como el costo del medio, del envío y de la manipulación) una vez realizado el pedido por correo electrónico a la dirección opensource@lge.com.

Esta oferta es válida para cualquier persona que reciba esta información por un período de tres años luego de nuestro último envío de este producto.

Smart Diagnosis

Use esta función para ayudarle a diagnosticar y solucionar problemas con su aparato.

NOTA

- Por motivos no atribuibles a negligencias de LGE, el servicio podría no funcionar debido a factores externos como, entre otros, no disponibilidad de red Wi-Fi, desconexión de la

42 FUNCIONES INTELIGENTES

red Wi-Fi, política local de la tienda de apps, o no disponibilidad de la app.

- La función podría estar sujeta a cambios sin previo aviso y podría presentar una forma diferente dependiendo de dónde se encuentre usted ubicado.
-

Uso de LG ThinQ para diagnosticar problemas

Si experimenta un problema con su aparato equipado con Wi-Fi, puede transmitir datos de resolución de problemas a un teléfono inteligente usando la aplicación **LG ThinQ**.

- Ejecute la aplicación **LG ThinQ** y seleccione la función **Smart Diagnosis** en el menú. Siga las instrucciones que se proporcionan en la aplicación **LG ThinQ**.

Uso de diagnóstico audible para diagnosticar problemas

Siga las instrucciones que aparece debajo para usar el método de diagnóstico audible.

- Ejecute la aplicación **LG ThinQ** y seleccione la función **Smart Diagnosis** en el menú. Siga las instrucciones para el diagnóstico audible que se proporcionan en la aplicación **LG ThinQ**.

- 1** Presione el botón de **Encendido/Apagado** para encender el electrodoméstico.
- 2** Presione el botón de **Ajustes**.
- 3** Gire la perilla para seleccionar **Más Ajustes** y presione el botón **✓(OK)**.
- 4** Gire la perilla para seleccionar **Smart Diagnosis** y presione el botón **✓(OK)**.

- 5** Coloque el micrófono de su teléfono inteligente cerca del botón **Encendido/Apagado** y presione el botón **✓(OK)**.
 - Coloque el micrófono del teléfono inteligente junto al botón **Encendido/Apagado** hasta que la transferencia de datos finalice.

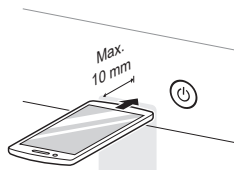

- 6** Luego de que la transferencia de datos finalice, el electrodoméstico se apagará.

NOTA

- Para obtener mejores resultados, no mueva el teléfono inteligente mientras se transmiten los tonos.
-

MANTENIMIENTO

⚠ ADVERTENCIA

- Desenchufe el electrodoméstico antes de limpiarlo para evitar el riesgo de descarga eléctrica. Si no se cumple con esta advertencia, se pueden producir lesiones graves, incendios, descargas eléctricas o la muerte.
- Nunca utilice químicos fuertes, limpiadores abrasivos ni solventes para limpiar el electrodoméstico. Pueden dañar la terminación.

Limpeza después de cada lavado

Qué limpiar

Siempre retire las prendas de la lavadora apenas se complete el ciclo. Si deja las prendas húmedas en la lavadora, estas pueden arrugarse, decolorarse o tomar olor.

- Luego de que finaliza un ciclo, limpie la puerta y el sello de la puerta con un paño seco para eliminar cualquier resto de humedad.
- Deje la puerta ligeramente abierta para que se seque el tambor.
- Limpie el electrodoméstico con un paño seco para quitar la humedad.

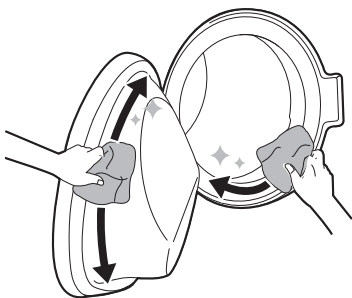

⚠ ADVERTENCIA

- Deje la puerta abierta para secar el interior del electrodoméstico solo si los niños se encuentran vigilados en casa.

Limpeza del exterior

El cuidado adecuado de su electrodoméstico puede prolongar su vida útil.

Exterior

- Seque inmediatamente cualquier derrame.
- Frote con un paño húmedo y luego otra vez con un paño seco asegurándose de que no queda humedad en uniones y grietas del gabinete.
- No presione sobre la superficie ni la pantalla con objetos cortantes.

Puerta

- Lávela del lado externo e interno con un paño húmedo y luego séquela con un paño suave.

⚠ ADVERTENCIA

- No intente separar los paneles ni desmontar el electrodoméstico. No aplique objetos filosos en el panel de control a fin de hacer funcionar el electrodoméstico.

Limpeza periódica del aparato

Limpeza de Tambor

Este es un programa que ayuda a limpiar el interior del electrodoméstico al empapar, lavar, enjuagar y centrifugar.

Ejecute esta función **una vez al mes** (o más según sea necesario) para reducir la acumulación de detergente y suavizante y otros residuos.

- Si hay malos olores o moho dentro del electrodoméstico, ejecute esta función **una vez a la semana durante 3 semanas** adicionalmente a los intervalos sugeridos regularmente.

NOTA

- El mensaje **EtL** se mostrará para alertar sobre la recomendación de ejecutar esta función.

1 Quite las prendas del electrodoméstico y cierre la puerta.

2 Abra el compartimiento del dispensador y agregue un descalcificador en el compartimiento para lavado principal.

- Las tabletas pueden colocarse directamente en el tambor como una alternativa al polvo.

3 Cierre la gaveta dispensadora lentamente.

4 Encienda el electrodoméstico, y luego seleccione **Limpieza de Tina**.

5 Presione el botón de **Inicio/Pausa** para comenzar.

6 Deje la puerta abierta para que se seque completamente el interior del electrodoméstico.

- Cuando el interior del electrodoméstico no se seque completamente, se pueden provocar malos olores o moho.

Limpieza del filtro de entrada de agua

El filtro de entrada de agua recoge la cal o cualquier sedimento que pueda haber en el agua que se suministra al electrodoméstico. Limpie el filtro de entrada cada seis meses o así, o más a menudo si el agua es dura o contiene trazas de cal.

- Cierre los grifos de suministro de agua al electrodoméstico si no va a utilizarse el electrodoméstico por un periodo de tiempo (p. ej., vacaciones), especialmente si no hay drenaje en el piso (sumidero) cerca.
- El mensaje de error **IE** aparecerá en el panel de control cuando el agua no ingrese a la gaveta de detergente.

1 Apague el electrodoméstico y cierre el grifo de agua y desenrosque la manguera de entrada de agua.

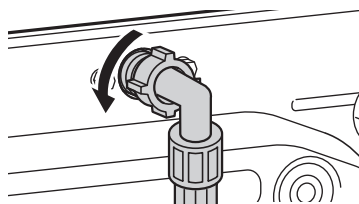

2 Retire el filtro de entrada de agua con pinzas pequeñas y luego limpie el filtro utilizando un cepillo de diente de cerdas medianas.

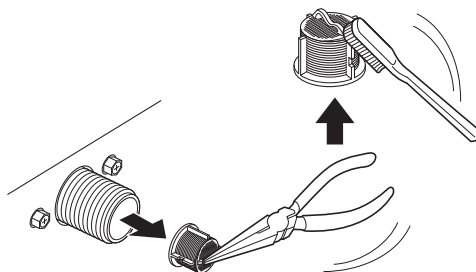

⚠ ADVERTENCIA

- Deje la puerta abierta para secar el interior del electrodoméstico solo si los niños se encuentran vigilados en casa.

Limpeza del filtro de la bomba de drenaje y realización de una evacuación de agua de emergencia

El filtro de drenaje acumula hilos y pequeños objetos que podrían quedarse accidentalmente en las ropas. Asegúrese que el filtro esté limpio cada seis meses para garantizar el buen funcionamiento del electrodoméstico.

Deje que el agua se enfríe antes de limpiar el filtro de la bomba de drenaje. Abra la puerta en caso de emergencia o si realiza una evacuación de agua de emergencia.

1 Desenchufe el electrodoméstico.

2 Abra la tapa de la cubierta y tire el tubo de drenaje hacia afuera.

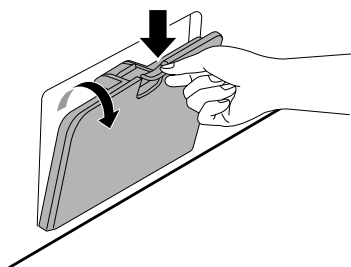

3 Primeramente, retire el tapón de drenaje del tubo de drenaje, y luego vacíe el agua.

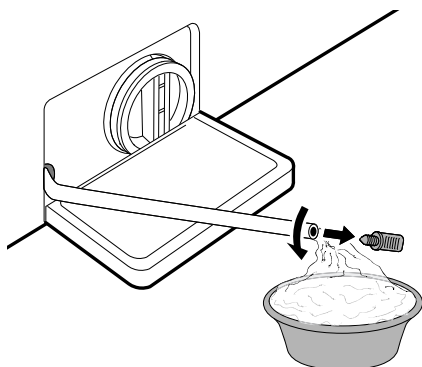

4 Desatornille el filtro de la bomba de drenaje lentamente para vaciar el agua restante y luego proceda a eliminar cualesquiera residuos u objetos del filtro.

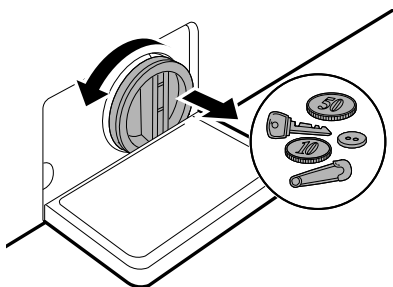

5 Limpiar el filtro y la abertura de la bomba con un cepillo.

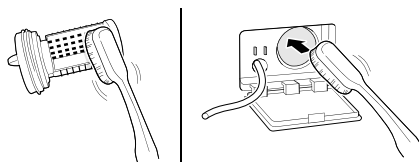

6 Luego de limpiar el filtro de la bomba de desagüe, reinserte con cuidado el filtro y vuelva a atornillar la tapa del desagüe en el sentido de las agujas del reloj detenidamente para evitar que se cruce la rosca y se produzcan fugas.

7 Reinserte el tapón en el tubo de drenaje y coloque el tubo en su soporte. Los soportes del tubo vertical y horizontal se proporcionan para un almacenamiento adecuado del tubo de drenaje.

8 Cierre la tapa de la cubierta.

⚠ PRECAUCIÓN

- Tenga cuidado al drenar el agua ya que puede estar caliente.
- No presione el tubo de drenaje de nuevo contra el gabinete. Esto provocará daños al tubo.
- Ejecute el programa de limpieza del tambor una vez al mes (o con mayor frecuencia de ser necesario) para eliminar la acumulación de detergente y otros residuos.

- 3 Para limpiar la abertura de la gaveta, use un paño o un pequeño cepillo que no sea de metal.
 - Quite todos los residuos de la parte superior e inferior de la abertura.
- 4 Limpie la humedad de la abertura con un paño suave o una toalla.
- 5 Vuelva a montar los separadores de la gaveta en su lugar e inserte la gaveta.

Limpieza de la gaveta dispensadora

Detergente y suavizante pueden acumularse en la gaveta dispensadora. Los detergentes líquidos pueden quedarse en la gaveta dispensador y no dispensarse completamente. Retire la gaveta e inserte y verifique que no haya acumulación de productos limpiadores **una o dos veces al mes**.

- 1 Quite la gaveta dispensadora de detergente tirando hacia afuera hasta que la gaveta haga tope.
 - Luego tire suavemente de la gaveta hacia afuera mientras presiona firmemente el botón de desenganche.

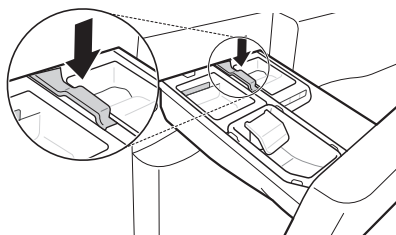

- 2 Quite la acumulación de detergente y suavizante.
 - Enjuague la gaveta y los separadores de la misma con agua tibia para quitar la acumulación de detergente y suavizante. Use únicamente agua para limpiar la gaveta dispensadora. Seque la gaveta y los separadores de la misma con un paño o una toalla suave.

SOLUCIÓN DE PROBLEMAS

El manejo de su electrodoméstico puede llevar a errores y funcionamientos inadecuados. Las siguientes tablas contienen posibles causas y notas para la resolución de mensajes de error o funcionamientos inadecuados. Se recomienda que lea las siguientes tablas detenidamente para ahorrarse el tiempo y dinero que pudiera llevarle la llamada al Centro de Servicio de LG Electronics.

Antes de solicitar asistencia técnica

El electrodoméstico está equipado con un sistema de monitoreo de errores automático que detecta y diagnostica problemas anticipadamente. Si el electrodoméstico no funciona correctamente, o no funciona en absoluto, compruebe lo siguiente antes de llamar al Centro de Servicio de LG Electronics.

Mensajes de error

Síntomas	Causa posible y solución
Puerta abierta	<p>La puerta está abierta.</p> <ul style="list-style-type: none"> Abra y cierre la puerta otra vez. Si el mensaje sigue apareciendo, desenchufe el cable de alimentación y llame al servicio técnico.
Puerta no cerrada	<p>La puerta no está bloqueada.</p> <ul style="list-style-type: none"> Cierre y bloquee la puerta. Si el mensaje sigue apareciendo, desenchufe el cable de alimentación y llame al servicio técnico.
Suministro de agua	<p>El suministro de agua no es el adecuado en esa ubicación. El agua no ingresa en el electrodoméstico o lo hace lentamente.</p> <ul style="list-style-type: none"> Revise otro grifo del hogar.
	<p>El grifo de suministro de agua no se abre completamente. El agua no ingresa en el electrodoméstico o lo hace lentamente.</p> <ul style="list-style-type: none"> Abra el grifo completamente.
	<p>Las mangueras de suministro de agua están dobladas.</p> <ul style="list-style-type: none"> Enderece la manguera o reinstale la manguera de entrada de agua.
	<p>El filtro de las mangueras de suministro está obstruido.</p> <ul style="list-style-type: none"> Verifique y limpie el filtro de la válvula de entrada luego de cerrar los grifos y retirar las conexiones de la manguera a la lavadora.
Favor drenar	<p>La manguera de drenaje esté torcida o obstruida. El agua del electrodoméstico no se drena o se drena lentamente.</p> <ul style="list-style-type: none"> Limpie y enderece la manguera de drenaje.
	<p>El filtro de drenaje está obstruido.</p> <ul style="list-style-type: none"> Compruebe y limpie el filtro de drenaje.

Síntomas	Causa posible y solución
Favor centrifugar	<p>El electrodoméstico tiene un sistema que detecta y corrige el desequilibrio del electrodoméstico.</p> <ul style="list-style-type: none"> Las ropas podría estar demasiado húmeda al final del ciclo, reorganice la carga para permitir que gire correctamente. Cierre la puerta y presione el botón Inicio/Pausa. Pueden pasar algunos minutos antes de que el electrodoméstico comience a girar. La puerta debe estar cerrada con llave antes de poder girar. <p>La carga es demasiado pequeña. Este sistema podría detener el centrifugado o incluso interrumpir el ciclo de centrifugado completamente si artículos pesados individuales (p. ej. tapete de baño, bata de baño, etc.) se cargan.</p> <ul style="list-style-type: none"> Agregue 1 o 2 artículos similares o artículos más pequeños de ropas para ayudar a equilibrar la carga. Cierre la puerta y presione el botón Inicio/Pausa. Pueden pasar algunos minutos antes de que el electrodoméstico comience a girar. La puerta debe estar cerrada con llave antes de poder girar.
No se detecta agua	<p>El sensor de nivel de agua no funciona correctamente.</p> <ul style="list-style-type: none"> Cierre el grifo de agua. Desconecte el enchufe. Llame al servicio.
Error del motor	<p>Sobrecarga en el motor.</p> <ul style="list-style-type: none"> Deje que el electrodoméstico espere por 30 minutos hasta que el motor se enfríe y luego, reinicie el ciclo.
Nivel de agua muy alto	<p>La lavadora se llena demasiado de agua debido a una posible falla de la válvula.</p> <ul style="list-style-type: none"> Cierre el grifo de agua. Desconecte el enchufe. Llame al servicio.
Error de congelación	<p>¿Está congelada la manguera de suministro/drenaje o la bomba de desagüe?</p> <ul style="list-style-type: none"> Suministre agua caliente en el tambor para descongelar la manguera de drenaje y la bomba de drenaje. Cubra la manguera de drenaje con una toalla húmeda y caliente.
No se detecta temperatura	<p>Este es un error de control.</p> <ul style="list-style-type: none"> Desenchufe el cable de alimentación y llame al servicio técnico.
Sensor de vibración	<p>El sensor de vibración no funciona correctamente.</p> <ul style="list-style-type: none"> Llame al servicio técnico.
Error de vapor	<p>La función de vapor no funciona apropiadamente.</p> <ul style="list-style-type: none"> Llame al servicio técnico.
Falla de alimentación	<p>Puede haber ocurrido un fallo de corte de energía o un servicio eléctrico inadecuado durante el funcionamiento.</p> <ul style="list-style-type: none"> Presione el botón Inicio/Pausa para reiniciar el ciclo.
Exceso de detergente	<p>Se ha usado demasiado detergente.</p> <ul style="list-style-type: none"> No agregue más de la cantidad recomendada de detergente.



Síntomas	Causa posible y solución
Exceso de detergente	<p>Se detectó demasiada espuma.</p> <ul style="list-style-type: none"> La lavadora ejecutará el ciclo de reducción de espuma durante aproximadamente 2 horas.
Voltaje anormal	<p>El voltaje del suministro no es correcto.</p> <ul style="list-style-type: none"> Desenchufe el cable de alimentación y llame al servicio técnico.

Ruidos que podría oír

Síntomas	Causa posible y solución
Ruido metálico y de traqueteo	<p>Puede haber objetos extraños como llaves, monedas o alfileres en el tambor.</p> <ul style="list-style-type: none"> Detenga el electrodoméstico, verifique el tambor por si hubieran objetos extraños. Si el ruido continúa luego de que se reinicie el electrodoméstico, llame al servicio técnico.
Golpeteo	<p>Las ropas pesadas pueden producir un golpeteo. Esto suele ser normal.</p> <ul style="list-style-type: none"> Si el ruido continúa, probablemente el electrodoméstico esté desequilibrado. Deténgalo y distribuya nuevamente las ropas.
	<p>Las ropas podrían estar desequilibradas.</p> <ul style="list-style-type: none"> Pause el programa y redistribuya las ropas luego de que la puerta se haya desbloqueado.
Ruido de vibración	<p>Los materiales de empacado no se retiraron.</p> <ul style="list-style-type: none"> Retire los materiales de empacado.
	<p>Las ropas podrían estar distribuidas desigualmente en el tambor.</p> <ul style="list-style-type: none"> Pause el programa y redistribuya las ropas luego de que la puerta se haya desbloqueado.
	<p>No todas las patas niveladoras están apoyadas firmemente y de forma pareja en el piso.</p> <ul style="list-style-type: none"> Consulte la instrucción relativa al Nivelado del Artefacto para ajustar el nivelado del electrodoméstico.
	<p>El piso no es lo suficientemente rígido.</p> <ul style="list-style-type: none"> Verifique si el piso es sólido y no se flexiona. Consulte el apartado y Requisitos del Lugar de Instalación para seleccionar la ubicación adecuada.

Funcionamiento

Síntomas	Causa posible y solución
Hay una fuga de agua.	La tubería de drenaje del hogar está obstruida. <ul style="list-style-type: none"> Destape las tuberías de drenaje. Contáctese con un plomero de ser necesario.
	Pérdida ocasionada por la instalación incorrecta de la manguera de drenaje o por su obstrucción. <ul style="list-style-type: none"> Limpie y enderece la manguera de drenaje. Revise y limpie el filtro de drenaje regularmente.
	La tapa del filtro de la bomba de drenaje no está colocada correctamente. <ul style="list-style-type: none"> Reajuste el filtro de la bomba de drenaje.
El electrodoméstico no funciona.	El panel de control se ha apagado debido a la inactividad. <ul style="list-style-type: none"> Esto es normal. Presione el botón Encendido/Apagado para encender el electrodoméstico.
	El electrodoméstico está desenchufado. <ul style="list-style-type: none"> Asegúrese de que el enchufe esté conectado de forma segura a un tomacorriente funcional.
	El suministro de agua está apagado. <ul style="list-style-type: none"> Abra el grifo de suministro de agua completamente.
	Los controles no están configurados apropiadamente. <ul style="list-style-type: none"> Asegúrese de que el programa de lavado fue configurado correctamente. Cierre la puerta y presione el botón Inicio/Pausa.
	La puerta está abierta. <ul style="list-style-type: none"> Cierre la puerta y asegúrese de que nada quede atrapado debajo de la puerta evitando que esta cierre completamente.
	El cortacircuitos /fusible está obstaculizado/fundido. <ul style="list-style-type: none"> Verifique los cortacircuitos/fusibles de su hogar. Reemplace los fusibles o reinicie el cortacircuito. El electrodoméstico debe estar en un rama de circuito dedicada. El electrodoméstico reiniciará el programa de lavado donde se detuvo cuando regrese la electricidad.
	El control debe ser reiniciado. <ul style="list-style-type: none"> Presione el botón Encendido/Apagado, luego reseleccione el programa de lavado deseado y presione el botón Inicio/Pausa.
	Inicio/Pausa no se presionó después de que se configurara un programa. <ul style="list-style-type: none"> Presione el botón Encendido/Apagado, luego reseleccione el programa deseado y presione el botón Inicio/Pausa. El electrodoméstico se apaga si el botón Inicio/Pausa no se presiona dentro de cierto tiempo.

Síntomas	Causa posible y solución
El electrodoméstico no funciona.	Presión de agua demasiado baja. <ul style="list-style-type: none"> • Verifique en otro grifo de la casa para cerciorarse que la presión de agua del hogar es la adecuada.
	El electrodoméstico está calentando el agua o generando vapor. <ul style="list-style-type: none"> • El tambor podría dejar de funcionar temporalmente durante ciertos ciclos, mientras el agua se calienta con seguridad a una temperatura configurada.
El electrodoméstico se detiene por unos minutos y luego se reinicia.	Se activó un dispositivo de protección del motor para prevenir el sobrecalentamiento del motor. <ul style="list-style-type: none"> • Esto es normal. Si el dispositivo de protección del motor se activa, el electrodoméstico se detendrá por unos minutos y luego se inicia otra vez.
Los botones podrían no funcionar correctamente.	La opción Bloqueo para Niños está activada. <ul style="list-style-type: none"> • Desactive la opción Bloqueo para Niños si fuera necesario.
La puerta no se abre.	La puerta no puede abrirse por motivos de seguridad una vez que el electrodoméstico se inicia. <ul style="list-style-type: none"> • Esto es normal. Puede abrir la puerta con seguridad después de que /  se apague.
El electrodoméstico no se llena adecuadamente.	El filtro de entrada está obstruido. <ul style="list-style-type: none"> • Asegúrese de que los filtros de entrada en las válvulas de llenado no se obstruyen.
	Las mangueras de entrada podrían estar torcidas. <ul style="list-style-type: none"> • Verifique que las mangueras de entrada no están torcidas u obstruidas.
	Suministro de agua insuficiente. <ul style="list-style-type: none"> • Asegúrese de que los grifos de agua caliente y fría estén completamente abiertos.
	Las mangueras de suministro de agua fría y caliente están revertidas. <ul style="list-style-type: none"> • Revise las conexiones de la manguera de suministro.
El electrodoméstico no drena agua.	Manguera de drenaje torcida. <ul style="list-style-type: none"> • Asegúrese de que la manguera de drenaje no esté torcida.
	El drenaje está ubicado a más de 1 m del nivel del piso. <ul style="list-style-type: none"> • Asegúrese de que la manguera de drenaje no se encuentre a más de 1 m de la planta del electrodoméstico.
El detergente no se dispensa completamente o no se dispensa en absoluto.	Se está usando demasiado detergente. <ul style="list-style-type: none"> • Siga las pautas proporcionadas por el fabricante del detergente.
	El filtro de la bomba de drenaje podría estar bloqueado. <ul style="list-style-type: none"> • Limpie el filtro de drenaje.

Síntomas	Causa posible y solución
El tiempo del ciclo es superior al habitual.	La carga es muy pequeña. <ul style="list-style-type: none"> • Agregue más artículos para dejar que el electrodoméstico equilibre las cargas.
	Los artículos pesados están mezclados con artículos más ligeros. <ul style="list-style-type: none"> • Intente siempre lavar artículos con un peso similar para permitir que el electrodoméstico distribuya por igual el peso de la carga para el centrifugado.
	La carga no está equilibrada. <ul style="list-style-type: none"> • Redistribuya la carga si los artículos se han enganchado.
El final del ciclo se ha retrasado	Se ha detectado un desequilibrio o el programa de eliminación de espuma. <ul style="list-style-type: none"> • Esto es normal. El tiempo restante que aparece en la pantalla es solo una estimación de la duración. El tiempo real puede variar.

Desempeño

Síntomas	Causa posible y solución
Eliminación pobre de la suciedad	Manchas fijadas previamente. <ul style="list-style-type: none"> • Los artículos que se lavaron previamente podrían tener manchas que se hayan fijado. Estas manchas podrían resultar difíciles de eliminar y podrían requerir su lavado a mano o un tratamiento previo para facilitar la eliminación de las manchas.
Suciedad	Se dispensó el cloro o el suavizante demasiado pronto. <ul style="list-style-type: none"> • El compartimento del separador está demasiado lleno. Esto hace que el cloro o el suavizante se dispensen rápidamente. Mida siempre la cantidad de cloro o suavizante para prevenir un llenado excesivo. • Cierre el dispensador de detergente lentamente.
	El cloro o el suavizante se agregaron directamente a las ropas en el tambor. <ul style="list-style-type: none"> • Use siempre el dispensador de detergente para asegurarse de que el cloro o el suavizante se dispensen adecuadamente en el momento justo del programa.
	Las prendas no se clasificaron apropiadamente. <ul style="list-style-type: none"> • Siempre lave colores oscuros separados de los colores claros y de los blancos para prevenir el decolorado. • Nunca lave artículos con suciedad abundante junto a artículos con suciedad ligero.

Síntomas	Causa posible y solución
Arrugas	El electrodoméstico no se descargó en su momento. <ul style="list-style-type: none"> Retire siempre los artículos del electrodoméstico tan pronto como el programa finalice.
	El electrodoméstico está sobrecargado. <ul style="list-style-type: none"> El electrodoméstico puede estar completamente cargado, pero el tambor no debería estar abarrotado de artículos. La puerta del electrodoméstico debería cerrarse fácilmente.
	Las mangueras de suministro de agua fría y caliente están revertidas. <ul style="list-style-type: none"> El enjuague con agua caliente puede fijar arrugas en sus prendas. Revise las conexiones de la manguera de suministro.
	La velocidad de centrifugado podría ser demasiado alta. <ul style="list-style-type: none"> Ajuste la velocidad de centrifugado para adecuarse al tipo de prenda.

Olor

Síntomas	Causa posible y solución
Hay olor a moho o humedad en el electrodoméstico	El interior del tambor no se limpió adecuadamente. <ul style="list-style-type: none"> Ejecute la función Limpieza de Tina regularmente.
	Se pueden producir olores si la manguera de drenaje no está correctamente instalada, causando un efecto de sifón (agua fluyendo de regreso al interior del electrodoméstico). <ul style="list-style-type: none"> Al instalar la manguera de drenaje, asegúrese de que ésta no se tuerza o bloquee.
	Si el dispensador de detergente no se limpia regularmente, se pueden producir olores debido al moho o a sustancias extrañas. <ul style="list-style-type: none"> Retire y limpie el compartimiento del dispensador de detergente, especialmente la parte superior e inferior de la abertura del dispensador.

Wi-Fi

Síntomas	Causa posible y solución
El electrodoméstico de su hogar y su teléfono inteligente no están conectados a la red Wi-Fi.	La contraseña para la red Wi-Fi a la que se está intentando conectar es incorrecta. <ul style="list-style-type: none"> Busque la red Wi-Fi conectada a su teléfono inteligente y remuévala, luego registre su electrodoméstico en LG ThinQ.

Síntomas	Causa posible y solución
El electrodoméstico de su hogar y su teléfono inteligente no están conectados a la red Wi-Fi.	Los Datos Móviles para su teléfono inteligente están activados. <ul style="list-style-type: none">• Desactive la Datos Móviles en su teléfono inteligente y registre el electrodoméstico utilizando la red Wi-Fi.
	El nombre de la red inalámbrica (SSID) se ha configurado incorrectamente. <ul style="list-style-type: none">• El nombre de la red inalámbrica (SSID) debe ser una combinación de letras y números. (No utilice caracteres especiales).
	La frecuencia del enrutador no es de 2,4 GHz. <ul style="list-style-type: none">• Sólo se admite una frecuencia de enrutador de 2,4 GHz. Configure el enrutador inalámbrico a 2,4 GHz y conecte el electrodoméstico a éste. Para verificar la frecuencia del enrutador, consulte con su proveedor de servicios de internet o con el fabricante del enrutador.
	La distancia entre el enrutador y el electrodoméstico es muy grande. <ul style="list-style-type: none">• Si la distancia entre el electrodoméstico y el enrutador es muy grande, la señal puede ser débil y puede que no se configure la conexión correctamente. Reubique el enrutador a manera de que esté más cerca del electrodoméstico.

Notas

