



SVENSKA

NORSK

DANSK

SUOMI

USER GUIDE

# LG-K350n

Tack för att du har valt LG. Läs nogga igenom den här användarguiden innan du använder enheten för första gången för säker och korrekt användning.

- Använd alltid äkta LG-tillbehör. De levererade produkterna är endast avsedda för den här enheten och är kanske inte kompatibla med andra enheter.
- Den här enheten är inte lämplig för människor med synnedstämning eftersom tangentbordet finns på pekskärmen.
- Beskrivningarna baseras på standardinställningarna för enheten.
- Standardprogram på enheten uppdateras. Support för de här programmen kan återkallas utan föregående meddelande. Om du har frågor om ett program som medföljer enheten ska du kontakta LG:s servicecenter. Kontakta respektive tjänsteleverantör om program som installeras av användare.
- Att ändra enhetens operativsystem eller installera programvara från inofficiella källor kan skada enheten och leda till skadade data eller dataförlust. Sådana åtgärder bryter mot licensavtalet med LG och garantin kan upphöra att gälla.
- En del innehåll och illustrationer kan skilja sig från enheten beroende på region, tjänsteleverantör, programvaru- eller OS-version och kan komma att ändras utan förvarning.
- För programvara, ljud, bakgrundsbilder, bilder och andra medier som medföljer enheten gäller en begränsad licens. Extrahering och användning av detta material i kommersiellt eller annat syfte kan vara ett brott mot copyrightlagarna. Som användare bär du hela ansvaret vid en eventuellt olaglig användning av media.
- Avgifter kan tillkomma för datatjänster, som meddelandetjänster, överföring och hämtning, automatisk synkronisering och användning av platstjänster. Undvik extra avgifter genom att välja ett abonnemang som är anpassat för dina behov. Kontakta tjänsteleverantören om du vill ha mer information.

## Anvisningar



### **WARNING**

Situationer som kan leda till personskador eller skada på enhet eller annan egendom.



### **OBS!**

Meddelanden och ytterligare information.

# Innehållsförteckning

Riktlinjer för säker och effektiv användning .....	5	Knock Code.....	28
<b>Särskilda funktioner</b> .....	<b>12</b>	Ändra skärmlåsmetod .....	28
Capture+ .....	13	Smart Lock.....	29
Visa den sparade anteckningen.....	13	<b>Hemskärm</b> .....	<b>29</b>
<b>Gesture shot</b> .....	<b>14</b>	Så här fungerar hemskärmen.....	29
Ta foton med en gest.....	14	Återgå till senast använda program.....	31
<b>Grundfunktioner</b> .....	<b>15</b>	Anpassa hemskärmen.....	31
Tillbehör .....	16	Meddelandepanel.....	32
Översikt.....	17	<b>Ta en skärmbild</b> .....	<b>35</b>
Starta och stänga av enheten .....	19	<b>Tangentbord på skärmen</b> .....	<b>35</b>
Sätta i SIM-kortet och batteriet.....	19	Mata in text med knappsatsen.....	35
Ladda batteriet .....	21	Ange specialtecken .....	36
Optimera batteritiden.....	22	<b>Överföra data mellan en dator och enheten</b> .....	<b>36</b>
Sätta i minneskortet.....	22	Dataöverföring via USB-anslutning.....	36
Ta ut minneskortet.....	23	<b>LG Bridge</b> .....	<b>37</b>
<b>Tips för pekskärmen</b> .....	<b>24</b>	Funktioner i LG Bridge .....	37
Tryck på.....	24	Hämta LG Bridge-programvaran.....	37
Trycka länge.....	24	<b>Program</b> .....	<b>38</b>
Dra.....	25	<b>Installera och avinstallera program</b> .....	<b>39</b>
Svep eller dra.....	25	Öppna Play Butik .....	39
Dubbeltryckning.....	25	Öppna en skärm med information om ett program .....	39
Tvåfingermetoden för att zooma.....	26	Avinstallera program .....	39
<b>Konfigurera ett Google-konto</b> .....	<b>26</b>	<b>Samtalsinställningar</b> .....	<b>39</b>
Skapa ett Google-konto.....	26	Ringa ett samtal .....	39
Logga in på ditt Google-konto.....	26	Ringa upp kontakter .....	40
<b>Låsa och låsa upp enheten</b> .....	<b>27</b>	Svara på och avisa samtal.....	40
KnockON.....	27	Ringa ytterligare ett samtal .....	40
		Visa samtalshistorik.....	40
		Ändra samtalsinställningarna .....	41

<b>Kontakter</b> .....	<b>41</b>	Världstid .....	54
Söka efter en kontakt.....	41	Stoppur .....	54
Lägga till en ny kontakt .....	41	<b>Miniräknare</b> .....	<b>54</b>
Favoritkontakter .....	42	<b>Kalender</b> .....	<b>55</b>
Skapa en grupp.....	42	<b>Uppgifter</b> .....	<b>55</b>
<b>SMS/MMS</b> .....	<b>43</b>	<b>Röstmemo</b> .....	<b>55</b>
Skicka meddelanden.....	43	Spela in ett ljud eller en röst.....	55
Samtalsvy .....	43	<b>Hämtningar</b> .....	<b>56</b>
Ändra dina meddelandeinställningar .....	43	<b>FM-radio</b> .....	<b>56</b>
<b>Kamera</b> .....	<b>44</b>	<b>LG Backup</b> .....	<b>56</b>
Ta ett foto .....	44	Om säkerhetskopiering och	
Kameraalternativ i sökaren.....	44	återställning av enhetsdata.....	56
När du tagit bilden.....	46	Säkerhetskopiera data från din enhet.....	57
Spela in en video.....	46	<b>Google-program</b> .....	<b>57</b>
När du har spelat in en video.....	47	<b>Inställningar</b> .....	<b>59</b>
<b>Galleri</b> .....	<b>47</b>	<b>Öppna Inställningar</b> .....	<b>60</b>
Visa bilder .....	48	<b>Nätverksinställningar</b> .....	<b>60</b>
Redigera foton.....	48	Wi-Fi.....	60
Ange en bakgrund.....	48	Wi-Fi Direct .....	61
Zooma in och ut.....	48	Bluetooth.....	61
Spela upp ett videoklipp.....	48	Mobildata.....	63
Ta bort foton/videoklipp.....	49	Samtalsinställningar .....	63
<b>E-post</b> .....	<b>50</b>	NFC.....	64
Lägga till ett konto.....	50	Android Beam.....	65
Arbeta med kontomappar .....	50	Utskrift.....	65
Skapa och skicka e-post.....	50	Internetdelning via USB.....	66
Ändra allmänna inställningar för ett		Wi-Fi-delning.....	66
e-postkonto.....	51	Delning via Bluetooth.....	66
Ta bort ett e-postkonto.....	51	Flygplansläge.....	66
<b>Musik</b> .....	<b>51</b>	Mobilnät .....	67
Spela upp en låt.....	51	VPN.....	67
Alternativ för musikspelare .....	52	<b>Ljud &amp; Meddelandeinställningar</b> .....	<b>67</b>
<b>Klocka</b> .....	<b>53</b>		
Alarm.....	53		
Timer .....	53		

Mer inställningar.....	68
<b>Skärminställningar .....</b>	<b>68</b>
Hemskärm.....	68
Låsskärm.....	69
Navigationsknappar.....	69
Mer skärminställningar .....	69
<b>Allmänt inställningar.....</b>	<b>70</b>
Språk och tangentbord .....	70
Position.....	71
Konton och synkronisering.....	71
Tillgänglighet.....	72
Genvägstangent.....	73
Google .....	73
Säkerhet .....	74
Tid och datum .....	75
Lagring & USB.....	75
Batteri- och energisparläge.....	75
Minne.....	76
Program.....	76
Standard meddelandeprogram .....	76
Backup och återställning.....	76
Om telefonen.....	77
<b>Bilaga .....</b>	<b>78</b>
<b>Mjukvaruuppdatering av enhet.....</b>	<b>79</b>
<b>Vanliga frågor .....</b>	<b>80</b>
<b>Stölskyddsguide.....</b>	<b>83</b>
<b>Mer information .....</b>	<b>84</b>
Information om programvara med öppen källkod .....	84
Varumärken .....	84
REGELEFTERLEVNAD.....	85
Kontakta följande kontor för frågor om regelefterlevnad.....	85

# Riktlinjer för säker och effektiv användning

Läs de här enkla riktlinjerna. Det kan vara farligt eller olagligt att inte följa riktlinjerna.

Om ett fel inträffar finns det ett programvaruverktyg inbyggt i enheten som samlar in en fellogg. Det här verktyget samlar endast in felspecifika data, som signalstyrka, cell-ID:ts position vid plötsligt samtalsstopp och öppna program. Loggen används endast till att fastställa felets orsak. De här loggarna är krypterade och kan endast öppnas på auktoriserade LG-reparationscenter om du lämnar in enheten för reparation.

## Exponering för radiovågor

Information om radiovågor och SAR (Specific Absorption Rate).

Telefonmodellen LG-K350n är utformad så att den uppfyller gällande säkerhetsföreskrifter i fråga om exponering för radiovågor. Föreskrifterna grundar sig på vetenskapliga riktlinjer som innehåller säkerhetsmarginaler utformade så att de tillförsäkrar alla människor, oavsett ålder och hälsa, säkerhet under användning.

- I riktlinjerna för exponering för radiovågor används en mätenhet som kallas Specific Absorption Rate, förkortat SAR. SAR-tester utförs med standardiserade metoder där telefonen sänder på högsta tillåtna nivå på alla frekvensband som används.
- Vissa skillnader kan föreligga mellan olika LG-telefoners SAR-nivåer, men de har alla utformats så att de följer tillämpliga riktlinjer för exponering för radiovågor.
- SAR-gränsvärdet som rekommenderas av Internationella kommissionen för skydd mot icke-joniserande strålning (ICNIRP), är 2 W/Kg per tio (10) gram vävnad.
- Det högsta SAR-värdet för den här telefonmodellen som har uppmätts för användning vid örat är 0,523 W/kg (10 g) och när den bärs mot kroppen 1,420 W/kg (10 g).

- Den här enheten uppfyller riktlinjerna för RF-exponering när den används antingen i normalt läge mot örat eller minst 5 mm från kroppen. Om du har enheten i en mobilväska, ett bältesklipp eller en hållare, för att kunna använda enheten när du bär den nära kroppen, får de inte innehålla metall och ska befinna sig minst 5 mm från kroppen. För att det ska gå att överföra datafiler och meddelanden, krävs en anslutning med hög kvalitet mellan enheten och nätet. Ibland kan överföring av datafiler och meddelanden fördröjas tills en sådan anslutning är tillgänglig. Se till att ovan angivna avstånd följs tills överföringen är slutförd.

## Skötsel och underhåll av produkten

- Använd alltid äkta batterier, laddare och tillbehör från LG som är godkända för att användas med just denna telefonmodell. Om andra typer används kan tillstånd och garantier som avser telefonen bli ogiltiga och förfarandet kan också vara farligt.
- En del av innehållet och illustrationerna kan skilja sig från enheten.
- Ta inte isär telefonen. Låt en utbildad tekniker utföra nödvändiga reparationer.
- Garantireparationer kan, efter LG:s gottfinnande, innefatta utbyte till nya eller reoverade reservdelar eller kretskort med motsvarande funktionalitet som de delar som byts ut.
- Använd inte telefonen i närheten av elektriska apparater som tv, radio och dator.
- Håll telefonen borta från värmekällor som element och spis.
- Tappa den inte i marken.
- Utsätt inte telefonen för vibrationer eller stötar.
- Stäng av telefonen i alla områden där särskilda regler kräver det. Du bör till exempel inte använda telefonen på sjukhus eftersom den kan störa känslig medicinsk utrustning.
- Ta inte i telefonen med våta händer när den laddas. Det kan orsaka elektriska stötar och allvarliga skador på telefonen.

- Ladda inte mobilen nära lättantändliga material eftersom mobilen kan bli varm och orsaka eldsvåda.
- Rengör telefonens utsida med en torr trasa (använd inte lösningsmedel som bensen, thinner eller alkohol).
- Låt inte telefonen ligga på ett mjukt underlag när du laddar den.
- Telefonen ska laddas i ett väl ventilerat utrymme.
- Utsätt inte telefonen för kraftig rök eller stora mängder damm.
- Förvara inte telefonen nära kreditkort eller biljetter. Informationen på magnetremsan kan skadas.
- Peka inte på skärmen med vassa föremål eftersom det kan skada telefonen.
- Håll telefonen borta från vätska och fukt.
- Använd alla tillbehör, till exempel handsfree, med försiktighet. Rör inte vid antennen i onödan.
- Använd inte, rör inte och försök inte ta bort eller reparera glaset om det är trasigt eller sprucket. Skada på glasskärmen på grund av missbruk eller felanvändning täcks inte av garantin.
- Din telefon är en elektronisk enhet som genererar värme vid normal användning. Alltför långvarig direktkontakt med huden utan ventilation kan ge upphov till obehag eller mindre brännskador. Därför bör du vara försiktig när du hanterar telefonen under eller direkt efter användning.
- Om din telefon blir blöt ska du omedelbart koppla ur den och låta den torka helt. Försök inte använda extern värmekälla, t.ex. en ugn, mikrovågsugn eller hårtork, för att skynda på torkningen.
- Vätskan i din blöta telefon ändrar färgen på produktetiketten på telefonens insida. Skador på enheten orsakade av exponering för vätskor täcks inte av garantin.

## Användning av telefonen

### Elektroniska apparater

Alla telefoner kan utsättas för störningar som kan påverka funktionsdugligheten.

- Använd inte telefonen i närheten av medicinsk utrustning utan att först ha begärt tillstånd. Förvara inte mobilen utanpå en pacemaker, t.ex. i bröstfickan.
- Vissa hörapparater kan störas av mobiltelefoner.
- Mindre störningar kan märkas på tv, radio, datorer och liknande utrustning.
- Använd om möjligt telefonen i temperaturer mellan 0 och 40 °C. Om du utsätter telefonen för extremt höga eller låga temperaturer kan det leda till att den inte fungerar som den ska, att den skadas eller exploderar.

### Trafiksäkerhet

Kontrollera vilka lagar och förordningar om mobiltelefonanvändning som gäller i de områden du befinner dig i.

- Håll inte i telefonen medan du kör.
- Ägna all uppmärksamhet på körningen.
- Stanna vid vägkanten innan du ringer upp eller svarar om körförhållandena gör det möjligt.
- Radiovågorna från telefonen kan påverka vissa elektroniska system i fordonet såsom bilstereo och säkerhetsutrustning.
- Om du kör ett fordon som är utrustat med airbag får ingen monterad eller sladdlös telefonutrustning vara i vägen för den. Det kan göra att airbagen inte fungerar eller resultera i allvarliga skador på grund av funktionsfel.
- Om du lyssnar på musik när du är ute och går är det viktigt att volymen inte är för hög så att du hör vad som händer i din omgivning. Det här är speciellt viktigt i närheten av vägar.

## Undvik hörselskador



För att undvika hörselskador bör du inte lyssna på hög volym under långa tidsperioder.

Hörselskador kan uppstå om du utsätts för höga ljud under långa tidsperioder. Vi rekommenderar att du inte startar och stänger av telefonen nära öronen. Vi rekommenderar också att ljudvolym vid samtal och musik är ställd på en lagom nivå.

- När du använder hörlurar ska du sänka volymen om du inte kan höra personer som är nära dig prata eller om personen som sitter bredvid dig kan höra vad du lyssnar på.



### **OBS!**

- Överdrivet hög volym och överdrivet tryck från hörlurarna kan orsaka hörselskador.

## Glasdelar

Vissa delar av din mobilenhet är gjorda av glas. Glaset kan gå sönder om mobilen tappas på ett hårt underlag eller får en ordentlig stöt. Om glaset går sönder ska du inte röra eller försöka ta bort det. Använd inte mobilenheten igen förrän glaset har bytts ut av en auktoriserad tjänstleverantör.

## Sprängningsområde

Använd inte telefonen i områden där sprängning sker. Följ restriktioner, förordningar och bestämmelser.

## Brandfarliga ångor

- Använd inte telefonen vid bensinstationer.
- Använd den inte i närheten av bränsle eller kemikalier.
- Förvara inte lättantändlig gas, vätska eller sprängämnen på samma ställe i bilen där du förvarar mobiltelefonen eller dess tillbehör.

## I ett flygplan

Trådlösa enheter kan orsaka störningar i flygplan.

- Stäng av telefonen före ombordstigning på flygplan.
- Använd den inte heller medan planet står stilla utan personalens tillstånd.

## Barn

Förvara telefonen på ett säkert ställe som är utom räckhåll för små barn. De smådelar som finns på telefonen kan, om de plockas loss, utgöra en kvävningrisk för barn.

## Nödsamtal

Nödsamtal är eventuellt inte tillgängliga i alla mobilnät. Undvik därför situationer där du endast har telefonen att tillgå för att ringa nödsamtal. Kontrollera vad som gäller med nätoperatören.

## Batteriinformation och skötsel

- Batteriet behöver inte laddas ur helt innan du laddar upp det. Till skillnad från andra batterier har det här ingen minneseffekt som kan försämra batteriets prestanda.
- Använd enbart LG:s batterier och laddare. LG:s laddare är konstruerade för att maximera batteriets livslängd.
- Ta inte isär eller kortslut batteriet.
- Håll batteriets poler rena.
- Byt ut batteriet när det inte längre fungerar på godtagbart sätt. Batteriet kan laddas upp flera hundra gånger innan det behöver bytas ut.
- Ladda batteriet om det inte har använts under en längre tid. Det ger bättre prestanda.
- Utsätt inte batteriladdaren för direkt solljus. Använd den inte heller i fuktiga miljöer som badrum.
- Förvara inte batteriet i varma eller kalla miljöer. Det kan försämra batteriets prestanda.



- Risk för explosion om batteriet ersätts med ett batteri av felaktig typ. Kassera förbrukade batterier i enlighet med tillverkarens instruktioner.
- Om du behöver byta batteri kan du vända dig till närmaste auktoriserade LG Electronics-serviceställe eller -återförsäljare för hjälp.
- Koppla alltid ur laddaren ur vägguttaget när telefonen är fulladdad så drar inte laddaren ström i onödan.
- Den faktiska batteritiden beror på nätverkskonfigurationen, produktinställningarna, hur batteriet används, vilket skick det är i samt miljöförhållanden.
- Se till så att inga vassa föremål som ett husdjurs tänder eller klor kommer i kontakt med batteriet. Det kan medföra risk för brand.











# Särskilda funktioner

# Capture+

Du kan använda funktionen Capture+ när du på ett enkelt och smidigt sätt vill göra anteckningar under ett samtal, till en sparad bild eller på den befintliga skärmen.

1 Tryck på och dra statusfältet nedåt och tryck på . Om du inte ser  trycker du på  > och markerar **Capture+** för att aktivera funktionen.

2 Skapa en anteckning med följande alternativ:

	Spara anteckningen genom att trycka här.
	Tryck för att ångra den senaste åtgärden.
	Tryck för att utföra den senast ångrade åtgärden igen.
	Tryck här om du vill infoga text i anteckningen.
	Tryck här för att välja en linjetyp och färg.
	Tryck här om du vill använda radergummit till att radera pennmarkeringar på en anteckning.
	Tryck här om du vill beskära anteckningsbilden.
	Tryck för att välja delnings- eller pappersformat.
	Tryck på den här knappen om du vill dölja eller visa verktygsfältet.

## OBS!

- När du använder Capture+ ska du använda fingertoppen, inte nageln.

3 Tryck på  för att spara den aktuella anteckningen i  eller .

## Visa den sparade anteckningen

Tryck på  >  >  och välj albumet **Capture+**.

# Gesture shot

Med Gesture shot kan du ta en bild genom den främre kameran med en handgest.

## Ta foton med en gest

Det finns två olika sätt att använda funktionen Gesture shot.

- Höj handen med öppen handflata tills den främre kameran upptäcker den och en ruta syns på skärmen. Knyt handen för att starta timern och gör dig redo.

### ELLER

- Håll handen med knuten näve höjd tills den främre kameran hittar den och en ruta dyker upp på skärmen. Öppna handen för att starta timern och gör dig redo.

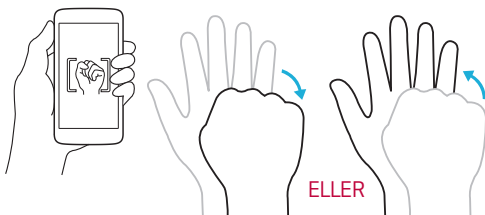



# Grundfunktioner

# Tillbehör

Följande tillbehör finns till enheten.

- Reseadapter
- Snabbstartsguide
- Stereoheadset
- USB-kabel
- Batteri

## **OBS!**

- De tillbehör som beskrivs ovan kan vara tillval.
- Använd alltid äkta LG-tillbehör. De levererade produkterna är endast avsedda för den här enheten och är kanske inte kompatibla med andra enheter.
- Vilka föremål som medföljer enheten och vilka tillbehör som finns tillgängliga kan skilja sig åt beroende på region eller tjänsteleverantör.

# Översikt

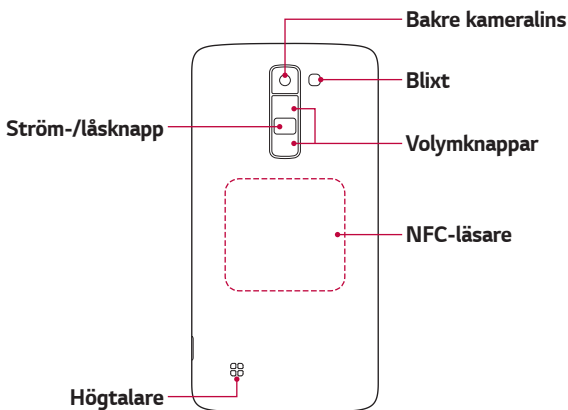
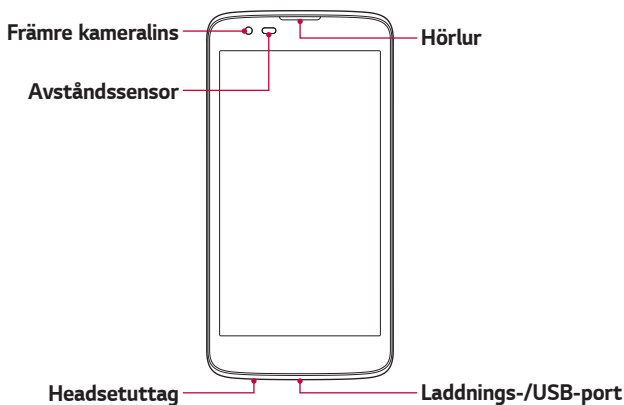

<b>Ström-/läsknapp</b>	<ul style="list-style-type: none"><li>· Starta eller stäng av enheten genom att hålla den här knappen nedtryckt.</li><li>· Kort tryckning för skärmen av/på.</li></ul>
<b>Volymknappar</b>	<p><b>Medan skärmen är avstängd:</b></p> <ul style="list-style-type: none"><li>· Tryck på <b>volymhöjningsknappen</b> två gånger för att starta Capture+.</li><li>· Tryck på <b>volymsänkknappen</b> två gånger för att starta Kamera och ta en bild.</li></ul> <p><b>På hemskärmen:</b></p> <ul style="list-style-type: none"><li>· Reglera ringsignalstyrkan.</li></ul> <p><b>Under ett samtal:</b></p> <ul style="list-style-type: none"><li>· Reglera volymen i hörlurarna när du spelar upp ljud/video.</li><li>· Reglera volymen kontinuerligt.</li></ul>

### **OBS! Avståndssensor**

- När du tar emot och ringer samtal stänger avståndssensorn automatiskt av bakgrundsbelysningen och låser skärmen när den känner att telefonen är nära örat. Detta förlänger batteritiden och förhindrar att du oavsiktligt aktiverar pekskärmen under samtal.

### **WARNING**

- Om du placerar ett tungt föremål på enheten eller sätter dig på den kan skärmen och pekskärmens funktioner skadas. Täck inte avståndssensorn med skärmskydd eller någon annan typ av skyddsfilm. Det kan leda till att sensorn inte fungerar som den ska.

### **WARNING**

- NFC-antennen för den här modellen sitter på luckan på baksidan.
- Var försiktig så att du inte skadar NFC-läsaren på telefonen. Den utgör en del av NFC-antennen.

# Starta och stänga av enheten

## Starta enheten

Håll ned knappen **Ström/Lås** i ett par sekunder tills skärmen startar.

## Stänga av enheten

- 1 Håll ner knappen **Ström/Lås** tills menyn för enhetsalternativ visas.
- 2 Tryck på **Stäng av** > **OK** för att bekräfta att du vill stänga av enheten.

# Sätta i SIM-kortet och batteriet

Sätt i SIM-kortet som du fått av enhetsoperatören samt det medföljande batteriet.

## VARNING

- Sätt inte i ett minneskort i SIM-kortplatsen. Om ett minneskort skulle fastna i SIM-kortplatsen ska du ta med enheten till ett av LG:s servicecenter och be att få minneskortet uttaget.

## OBS!

- Endast nano-SIM-kort fungerar med enheten.

- 1 Håll enheten stadigt i handen när du tar bort bakstycket. Med andra handens tumnagel lyfter du bort bakstycket, som på bilden.

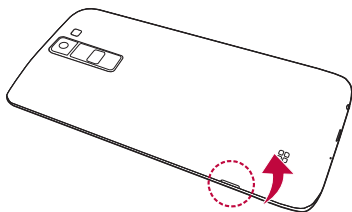

- 2 Skjut in SIM-kortet i SIM-kortplatsen som på bilden. Se till att kortets guldpläterade kontaktyta är vänd nedåt.

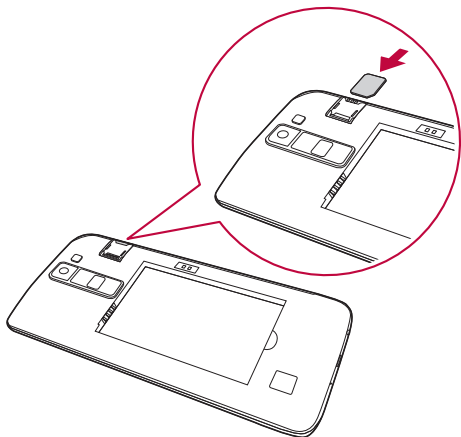

- 3 Sätt i batteriet.

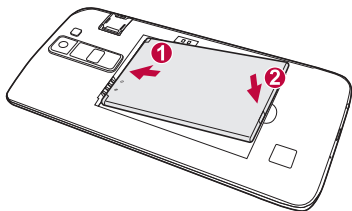

- 4 Du sätter tillbaka skyddet på enheten genom att passa in bakstycket över batterifacket och trycka ned det tills det knäpps fast.

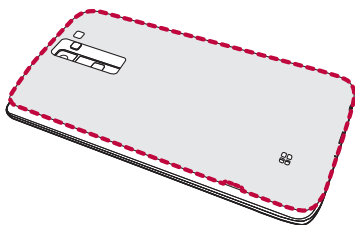

## Ladda batteriet

Ladda batteriet innan du använder det första gången. Ladda batteriet med batteriladdaren. Du kan även ladda batteriet via dator genom att ansluta enheten till den via USB-kabeln.

### **VARNING**

- Använd endast laddare, batterier och kablar som godkänts av LG. Om du använder icke-godkända laddare, batterier eller kablar kan batteriet laddas långsamt. Det kan även leda till att batteriet exploderar eller att enheten skadas, vilket inte täcks av garantin.

Laddningsuttaget sitter längst ned på enheten. Sätt i laddaren och anslut den till ett eluttag.

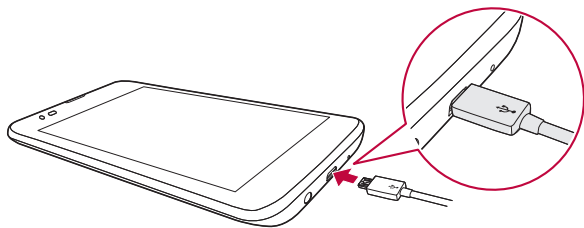

**OBS!**

- Öppna inte bakstycket medan enheten laddas.

## Optimera batteritiden

Batteriet räcker längre om du stänger av funktioner som inte alltid behöver köras i bakgrunden. Du kan övervaka hur program och systemresurser förbrukar batterikraft.

### Så här får du enhetens batteritid att räcka längre:

- Stäng av radiokommunikationen när du inte använder den. Om du inte använder Wi-Fi, Bluetooth® eller GPS så avaktiverar du dem.
- Minska skärmens ljusstyrka och ange en kortare tidsgräns för skärmen.
- Avaktivera automatisk synkronisering för Gmail, kalender, kontakter och andra program.
- Vissa program som du hämtar kan förbruka batterikraft.
- Kontrollera batterinivån när du använder program som du har hämtat.

## Sätta i minneskortet

Enheten har stöd för microSD-kort på upp till 32 GB. Vissa minneskort kanske inte är kompatibla med enheten. Det beror på minneskortstyp och tillverkare.

**VARNING**

- Vissa minneskort är kanske inte helt kompatibla med enheten. Om du använder ett inkompatibelt minneskort kan enheten, minneskortet eller lagrade data skadas.

**OBS!**

- Minneskortens livslängd förkortas om du skriver och raderar data för ofta.

- 1 Ta bort bakstycket.
- 2 Sätt i ett minneskort med de guldfärgade kontakterna vända nedåt.

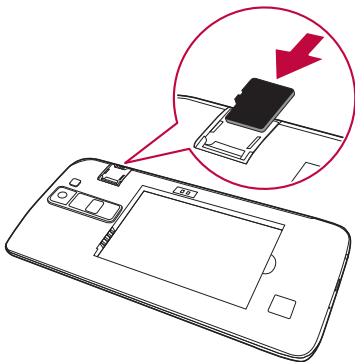

- 3 Sätt tillbaka bakstycket.

## Ta ut minneskortet

Innan du tar ut minneskortet ska du först koppla bort det för säker borttagning.

- 1 Tryck på  >  >  > fliken **Allmänt** > **Lagring & USB** > .
- 2 Ta av bakstycket och dra ut minneskortet.

### **VARNING**

- Ta inte ut minneskortet när enheten överför eller läser data. Det kan leda till att data förloras eller skadas, eller att minneskortet eller enheten skadas. LG ansvarar inte för förluster, inklusive förlust av data, som uppstår till följd av felaktig användning av minneskort.

# Tips för pekskärmen

Här är några tips om hur du navigerar i enheten.

## OBS!

- Tryck inte för hårt. Pekskrmen är känslig och den registrerar lätta men bestämda tryckningar.
- Tryck på önskat alternativ med fingertoppen. Se till att inte trycka på några andra knappar.

## Tryck på

Med ett tryck med fingret väljer du objekt, länkar, genvägar och tecken på tangentbordet på skärmen.

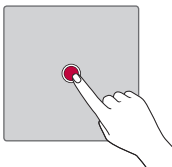

## Trycka länge

Tryck länge på ett objekt på skärmen genom att inte lyfta på fingret förrän en åtgärd utförts.

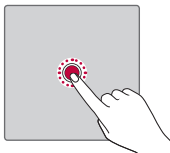

## Dra

Tryck en längre stund på ett objekt och flytta sedan fingret på skärmen utan att lyfta det tills du når målpositionen. Du kan dra objekt på hemskärmen för att ompositionera dem.

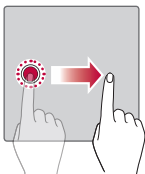

## Svep eller dra

När du ska dra eller svepa gör du en snabb, svepande rörelse med fingret över skärmen utan någon paus (annars drar du ett objekt istället).

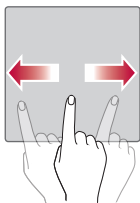

## Dubbeltryckning

Dubbeltryck om du vill zooma på en webbsida eller en karta.

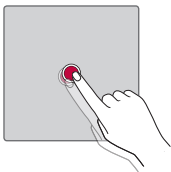

## Tvåfingermetoden för att zooma

Nyp ihop eller dra isär med pekfingeret och tummen om du vill zooma in eller ut när du använder webbläsaren eller kartorna, eller när du visar bilder.

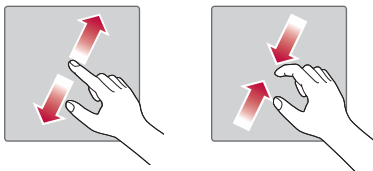

## Konfigurera ett Google-konto

Första gången du öppnar Google-programmet på enheten ombeds du att logga in på ditt befintliga Google-konto. Om du inte har ett Google-konto så uppmanas du att skapa ett.

### Skapa ett Google-konto

- 1 Tryck på > > > fliken **Allmänt** > **Konton och synkronisering**.
- 2 Tryck på **LÄGG TILL KONTO** > **Google** > **Eller skapa ett nytt konto**.
- 3 Ange ditt för- och efternamn och tryck sedan på **NÄSTA**.
- 4 Ange ett användarnamn och tryck på **NÄSTA**. Din enhet ansluter till Google-servrarna och kontrollerar om användarnamnet är tillgängligt.
- 5 Ange ditt lösenord och tryck på **NÄSTA**.
- 6 Följ instruktionerna och ange den obligatoriska och valfria informationen för kontot. Vänta medan servern skapar ditt konto.

### Logga in på ditt Google-konto

- 1 Tryck på > > > fliken **Allmänt** > **Konton och synkronisering**.
- 2 Tryck på **LÄGG TILL KONTO** > **Google**.
- 3 Ange din e-postadress och tryck på **NÄSTA**.

4 Ange ditt lösenord och tryck på **NÄSTA**.

5 När du har loggat in kan du använda Gmail och utnyttja Google-tjänsterna.

När du har loggat in synkroniseras enheten med dina Google-tjänster, som Gmail, Kontakter och Google Kalender. Du kan även använda Maps, hämta appar från Play Store, säkerhetskopiera dina inställningar till Googles servrar och använda andra Google-tjänster i enheten.

## Låsa och låsa upp enheten

Om du trycker på ström-/låsknappen stängs skärmen av, och enheten försätts i låst läge. Eheten låses automatiskt om den inte används under en angiven tidsperiod. Det hjälper till att förebygga oavsiktliga tryckningar och sparar på batteriet.

Du kan låsa upp enheten genom att trycka på ström-/låsknappen och svepa på skärmen i valfri riktning.

## KnockON

Med funktionen KnockON kan du smidigt starta och stänga av skärmen genom att dubbeltrycka på den.

### Starta skärmen

- 1 Starta skärmen genom att trycka två gånger på låsskärmen.
- 2 Lås upp skärmen eller få åtkomst till tillgängliga genvägar eller widgets.

### Stänga av skärmen

- 1 Tryck två gånger på ett tomt utrymme på hemskärmen eller i statusfältet.
- 2 Skärmen stängs av.

#### **OBS!**

- Igenkänningen fungerar bättre om du trycker på mitten av skärmen, men inte längst ner eller högst upp på skärmen.
- Tryck med fingertoppen på skärmen, inte med nageln, när du stänger av och slår på den.

## Knock Code

Med funktionen Knock Code kan du skapa en egen upplåsningskod i form av en sekvens fingerknackningar (eller tryck) på skärmen. Du kan komma åt hemskrmen direkt när skärmen är avstängd genom att trycka samma sekvens på skärmen.

### OBS!

- Om du anger fel Knock Code-mönster sex gånger måste du istället ange inloggningsuppgifter till ditt Google-konto eller din säkerhetskod.

## Ställa in Knock Code-funktionen



- 1 Tryck på fliken  >  >  > **Skärm** > **Låsskärm** > **Välj skärmlås** > **Knock Code**.
- 2 Ställ in ditt Knock Code-lösenord genom att trycka på rutorna enligt ett mönster. Knock Code-mönstret kan bestå av sex till åtta tryck.

## Låsa upp skärmen med Knock Code

När skärmen stängs av kan du låsa upp den genom att trycka in Knock Code-lösenordet som du ställde in tidigare.

## Ändra skärmlåsmetod

Du kan ändra sättet som du låser skärmen för att förhindra att andra får åtkomst till dina personuppgifter.

- 1 Tryck på  >  >  > fliken **Skärm** > **Låsskärm** > **Välj skärmlås**.
- 2 Välj önskat skärmlås bland Ingen, Svep, Knock Code, Grafiskt lösenord, PIN och Lösenord.



### OBS!

- Skapa ett Google-konto innan du anger ett grafiskt lösenord. Kom ihåg säkerhetskoden som du valde när du skapade ett grafiskt lösenord.

## Smart Lock

Med Smart Lock kan du göra det enklare att låsa upp din enhet. Du kan ställa in det till att enheten ska vara upplåst när en betrodd Bluetooth-enhet är ansluten till den, när den är på en välbekant plats som ditt hem eller arbete eller när den känner igen ditt ansikte.

### Konfigurera funktionen Smart Lock

- 1 Tryck på  >  >  > fliken **Skärm** > **Låsskärm** > **Smart Lock**.
- 2 Innan du lägger till några betrodda enheter, platser eller ansikten måste du konfigurera ett skärmlås (Knock Code, Grafiskt lösenord, PIN eller Lösenord).



## Hemskärm

Hemskärmen är utgångspunkt för många program och funktioner. Du kan lägga till objekt som genvägar för program och Google widgets som ger dig omedelbar åtkomst till information och program. Det här är standardskärmbilden, som du kommer åt genom att trycka på  från valfri meny.

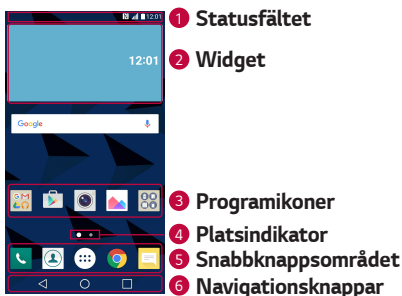
### Så här fungerar hemskärmen



- 1 **Statusfältet** – Visar enhetens statusinformation, bland annat tid, signalstyrka, batteristatus och aviseringsikoner.
- 2 **Widget** – Widgets är färdiga program som du kommer åt via programpanelen eller hemskärmen. Till skillnad från en genväg fungerar widgeten som ett program på skärmen.
- 3 **Programikoner** – Tryck på en ikon (program, mapp osv.) för att öppna och använda den.
- 4 **Platsindikator** – Anger vilken skärmbild du ser på hemskärmen.
- 5 **Snabbknappsområdet** – Ger dig enkel åtkomst till funktionerna på alla hemskärmsbilder.
- 6 **Navigationsknappar**

 <b>Bakåtknapp</b>	Används till att gå tillbaka till föregående skärm. Knappen används även för att stänga popup-fönster, t.ex. menyer, dialogrutor och tangentbordet på skärmen.
 <b>Hemknapp</b>	Med den återgår du till hemskärmen från alla skärmbilder.
 <b>Översiktsknapp</b>	Visar de senast använda applikationerna. Om du trycker på och håller ned den här knappen öppnas en meny över tillgängliga alternativ.

## Visa andra paneler på hemskärmen

Operativsystemet har en hemskärm med flera sidor som ger dig mer utrymme där du kan lägga till ikoner, widgets m.m.

- Du kommer åt fler sidor om du drar med fingret åt vänster eller åt höger på hemskärmen.

## Återgå till senast använda program

Fleruppgiftskörning är lätt med Android eftersom du kan köra flera program samtidigt. Du behöver inte avsluta ett program innan du öppnar ett nytt. Använd och växla mellan flera program som är öppna samtidigt. Med Android hanteras varje program (startas och stängs vid behov) så att program som är i viloläge inte ska uppta resurser i onödan.

- 1 Tryck på . En lista över de senast använda programmen visas.
- 2 Tryck på det program du vill öppna. Föregående program fortsätter att köras i bakgrunden. Tryck när du vill backa ut ur ett program som du är färdig med.
  - Om du vill stänga ett program i listan med senaste program drar du förhandsgranskningen åt vänster eller höger. Om du vill rensa alla program trycker du på **Ta bort alla**.

## Anpassa hemskärmen

Du kan anpassa hemskärmen genom att lägga till program och widgets och byta bakgrundsbilder.

### Lägga till objekt på hemskärmen

- 1 Tryck och håll på hemskärmens tomma del.
- 2 På menyn Lägg till läge väljer du det objekt du vill lägga till. Därefter visas objektet du lagt till på hemskärmen.
- 3 Dra det till önskad plats och lyft fingret.

#### **OBS!**

- Om du vill lägga till en programikon på hemskärmen går du till sidan Program och trycker på och håller ned programmet du vill lägga till.

## Ta bort ett objekt från hemskärmen

Gå till hemskärmen och tryck och håll ned den ikon som du vill ta bort > dra den till .

## Lägga till ett program i snabbknappsområdet

På programsidan eller hemskärmen trycker du på och håller ned en programikon, och drar den sedan till snabbknappsområdet. Släpp den sedan på önskad plats.

## Ta bort ett program från snabbknappsområdet

Tryck på och håll ned önskad snabbknapp, och dra den till .

### **OBS!**

- Knappen **Program kan**  inte tas bort.

## Anpassa programikonerna på hemskärmen

- 1 Tryck på och håll ned en programikon tills den frigörs från sitt aktuella läge, och släpp den sedan. Redigeringsikonen  visas i programmets övre högra hörn.
- 2 Tryck på programikonen en gång till och välj önskad ikondeSIGN och -storlek.
- 3 Tryck på **OK** för att spara ändringen.

## Meddelandepanel

Med hjälp av aviseringar uppmärksammas du på nya meddelanden, kalenderhändelser och alarm, samt pågående händelser, som när du är i ett samtal.

## Öppna meddelandepanelen

Svep nedåt från statusfältet för att öppna meddelandepanelen. Stäng meddelandepanelen genom att svepa uppåt på skärmen eller trycka på .

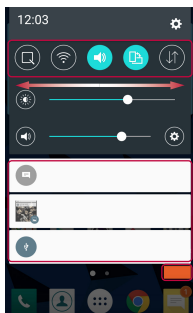
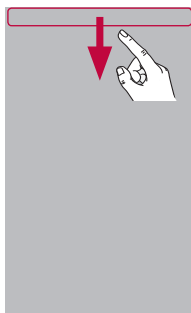

1 Snabbinställningsområdet

2 Aviseringar

3 TA BORT

- 1 Aktivera/inaktivera de olika snabbinställningsknapparna genom att trycka på dem. Öppna inställningsmenyn för en viss funktion genom att trycka på och hålla ned motsvarande knapp. Du kan visa fler växlingsknappar genom att svepa åt vänster eller åt höger. Tryck på ☰ för att ta bort, lägga till eller ordna om snabbinställningsknapparna.
- 2 Aktuella aviseringar visas i en lista med en kort beskrivning av varje. Tryck på en avisering för att visa den.
- 3 Tryck för att ta bort alla aviseringar.

En ny avisering visas som en ikon överst på skärmen. Ikoner för väntande aviseringar visas till vänster, medan systemikoner för t.ex. Wi-Fi-anslutning och batteriets laddning visas till höger.

## Indikatorikoner i statusfältet

Indikatorikonerna visas i statusfältet längst upp på skärmen. De indikerar bland annat missade samtal, nya meddelanden, kalenderhändelser och enhetens status.

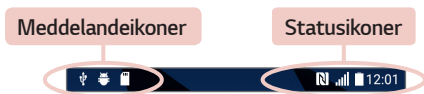

Ikonerna som visas längst upp skärmen ger information om enhetens status. I listan nedan beskrivs några av de mest använda ikonerna.



Ikon	Beskrivning	Ikon	Beskrivning
	Inget SIM-kort isatt		En låt spelas upp för närvarande
	Ingen nätsignal		Tyst läge är aktiverat
	Flygplansläge är på		Vibrationsläge är på
	Ansluten till ett Wi-Fi-nätverk		Batteriet är helt laddat
	Trådanslutet headset är anslutet		Batteriet laddar
	Samtal pågår		Enheter är ansluten till en dator via USB-kabel
	Missat samtal		Hämtar data
	Bluetooth är på		Överför data
	Systemvarning		GPS är aktiv
	Ett alarm är inställt		Data synkroniseras
	Nytt röstmeddelande		Välj inmatningsmetod
	Nytt SMS/MMS		Wi-Fi-surfunkt är aktiverat

#### OBS!

- Ikonernas placering i statusfältet kan variera beroende på funktion eller tjänst.
- Vilka alternativ som är tillgängliga kan variera beroende på region och tjänstleverantör.

## Ta en skärmbild

Tryck på och håll ned **volymsänkknappen** och **ström-/låsknappen** samtidigt i 2 sekunder för att ta en skärmbild av den aktuella skärmen.





När du vill visa den tagna bilden trycker du på  >  >  > mappen **Screenshots**.

## Tangentbord på skärmen

Du kan använda tangentbordet på skärmen till att skriva text.

Tangentbordet på skärmen visas när du trycker på ett tillgängligt textinmatningsfältet.

## Mata in text med knappsatsen

Ikon	Beskrivning
	Tryck en gång om du vill att nästa bokstav du skriver ska vara versal. Tryck två gånger om du vill att alla bokstäver ska vara versaler.
	Tryck här om du vill visa tangentbordsinställningarna. Tryck och håll ned för att ändra inmatningsmetod.
	Tryck här om du vill ange ett mellanslag.
	Tryck här om du vill göra en radbrytning.
	Tryck på den här knappen när du vill ta bort föregående tecken.

## Ange specialtecken

Du kan använda tangentbordet på skärmen för att mata in specialtecken. Om du till exempel vill skriva "å" trycker du på och håller inne "a"-knappen tills popup-rutan visas med relaterade specialtecken. Dra med fingret utan att lyfta det till önskat specialtecken. När det är markerat lyfter du fingret.

### OBS!

- En symbol i övre högra hörnet på en knapp anger att ytterligare tecken kan användas för den.

## Överföra data mellan en dator och enheten

Du kan kopiera och flytta data mellan en dator och enheten.

### Dataöverföring via USB-anslutning

- 1 Anslut enheten till datorn med USB-kabeln som medföljde din enhet.
- 2 Öppna meddelandepanelen, tryck på aktuell anslutningstyp och välj sedan **Media enhet (MTP)**.
- 3 Ett nytt fönster visas på datorn och du kan överföra önskade data.

### OBS!

- Drivrutinen för LG Android-plattformen behöver finnas installerad på datorn för att den ska känna av enheten.
- Kontrollera kraven för användning av **Media enhet (MTP)**.

Objekt	Krav
OS	Microsoft Windows XP SP3, Vista eller senare
Windows Media Player-version	Windows Media Player 10 eller senare

# LG Bridge

Med programmet LG Bridge kan du på datorn hantera bilder, musik, videor, dokument etc. som sparats på en LG-enhet. Du kan även säkerhetskopiera dina filer, till exempel kontakter och bilder, till datorn eller uppdatera mjukvaran på en enhet.

## OBS!

- Detaljerade instruktioner för hur du använder LG Bridge hittar du i hjälpmenyn när du har installerat och öppnat programmet.
- Funktioner som stöds kan variera beroende på enheten.
- Den LG-integrerade USB-drivrutinen är ett program som krävs för att ansluta en LG-enhet till datorn. Det installeras automatiskt när du installerar LG Bridge.

## Funktioner i LG Bridge

- Hantera innehåll från enheten på datorn med Wi-Fi eller data.
- Säkerhetskopiera och återskapa data på en enhet via USB.
- Uppdatera mjukvaran på en enhet på datorn via USB.

## Hämta LG Bridge-programvaran

- 1 Gå till [www.lg.com](http://www.lg.com).
- 2 Tryck på knappen Sök och ange modellnamnet för att söka efter modellen.
- 3 Välj modellinformation och klicka på **OK**.
- 4 Bläddra nedåt och välj fliken **PC SYNC** > **Windows** eller **Mac OS** > **HÄMTA** för att hämta LG Bridge.



# Program

# Installera och avinstallera program

I Play Butik kan du söka efter kostnadsfria program och betalprogram.

## Öppna Play Butik



Tryck på  >  > .

## Öppna en skärm med information om ett program

När du besöker Play Butik kan du när som helst trycka på ett program för att öppna dess informations-skärm.

På programmets informations-skärm finns beskrivning, klassificering, kommentarer och relaterad information om appen. Här kan du hämta, installera, avinstallera, betygsätta appen och mycket mer.





## Avinstallera program

- 1 Tryck på fliken  >  >  > **Allmänt** > **Program**.
- 2 När programmen visas kan du bläddra och välja det program du vill avinstallera.
- 3 Tryck på **Avinstallera**.

## Samtalsinställningar

Du får klara och tydliga samtal i hela regionen.



## Ringa ett samtal

- 1 Tryck på  > .
- 2 Ange numret med knappsatsen. Ta bort en siffra genom att välja .
- 3 När du har angett det önskade numret ringer du upp numret genom att trycka på .
- 4 Avsluta samtalet genom att trycka på .



### **OBS!**

- Om du vill använda "+" när du ringer internationella samtal håller du  nedtryckt.

## Ringa upp kontakter

- 1 Tryck på  > .
- 2 Bläddra igenom kontaktlistan. Du kan också ange kontaktens namn i sökfältet eller bläddra bland bokstäverna till höger på skärmen.
- 3 I listan som visas trycker du på  som du vill ringa.





## Svara på och avvisa samtal

- Svep  i valfri riktning för att svara på ett inkommande samtal.
- Svep  i valfri riktning för att avvisa ett inkommande samtal.

### OBS!

- Svep  om du vill avvisa ett samtal och skicka ett meddelande till den som ringer upp.



## Ringa ytterligare ett samtal

- 1 Vid det första samtalet trycker du på  > **Lägg till samtal** och slår sedan numret.
- 2 Tryck på . Båda samtal visas på samtalsskärmen. Det första samtalet låses och parkeras.
- 3 Tryck på det nummer som visas om du vill växla mellan samtalen. Du kan även trycka på  om du vill starta ett konferenssamtal.
- 4 Avsluta alla samtal genom att trycka på .

### OBS!

- Du debiteras för alla samtal du ringer.

## Visa samtalshistorik

- 1 Tryck på  >  > fliken **Historik**.
- 2 Visa en lista över alla uppringda, mottagna och missade samtal.

### OBS!

- Tryck på önskad post i historiken om du vill visa samtalets datum, tid och hur länge det varade.
- Tryck på  > **Ta bort alla** om du vill ta bort alla lagrade objekt.

## Ändra samtalsinställningarna



Du kan konfigurera samtalsinställningar som vidarekoppling av samtal och andra specialfunktioner som du får via din leverantör.

- 1 Tryck på  > .
- 2 Tryck på  > **Samtalsinställningar** och konfigurera önskade alternativ.



## Kontakter

Du kan lägga till kontakter på enheten och synkronisera dem med kontakterna i ditt Google-konto eller andra konton som har funktioner för synkronisering av kontakter.

### Söka efter en kontakt

- 1 Tryck på  > .
- 2 Tryck på **Sök i kontakter** och ange kontaktnamnet med hjälp av tangentbordet. Matchningar visas när du börjar skriva.



### Lägga till en ny kontakt

- 1 Tryck på  > .
- 2 Ange numret till den nya kontakten.
- 3 Tryck på  > **Lägg till i Kontakter** > **Ny kontakt**.
- 4 Om du vill lägga till en bild till en ny kontakt trycker du på bildikonen. Välj mellan **Ta en bild** eller **Välj från galleri**.
- 5 Ange information för kontakten.
- 6 Tryck på **SPARA**.



## Favoritkontakter

Du kan ange kontakter som du ringer ofta som favoriter.

### Lägga till en kontakt i favoriter

- 1 Tryck på  > .
- 2 Peka på en kontakt om du vill visa kontaktinformationen.
- 3 Tryck på stjärnan längst upp till höger på skärmen. Stjärnan blir gul.

### Ta bort en kontakt i listan över favoriter

- 1 Tryck på  >  > fliken **Favoriter**.
- 2 Välj en kontakt om du vill visa kontaktinformationen.
- 3 Tryck på den gula stjärnan längst upp till höger på skärmen. Stjärnan mörknar och kontakten tas bort från dina favoriter.

## Skapa en grupp

- 1 Tryck på  >  > fliken **Grupper**.
- 2 Tryck på  > **Ny grupp**.
- 3 Ange ett namn på den nya gruppen. Du kan även ange en särskild ringsignal för den nyskapade gruppen.
- 4 Tryck på **Lägg till medlemmar** om du vill lägga till kontakter i gruppen och tryck sedan på **LÄGG TILL**.
- 5 Tryck på **SPARA** så sparas gruppen.

### **OBS!**

- Om du tar bort en grupp försvinner inte de kontakter som har placerats i den gruppen. De finns kvar i kontaktlistan.

# SMS/MMS

Du kan hantera SMS- och MMS-meddelanden från en enda lättanvänd meny på enheten.



**OBS!**



- Du kan debiteras för varje meddelande du skickar. Fråga din tjänsteleverantör.

## Skicka meddelanden

- 1 Tryck på  >  > .
- 2 Tryck på  och välj sedan en eller flera poster i kontaktlistan.

**ELLER**

Ange ett kontaktnamn eller kontaktnummer i fältet **Till**. Medan du anger kontaktnamnet visas matchande kontakter. Du kan trycka på en föreslagen mottagare och lägga till flera kontakter.

- 3 Tryck på textfältet och börja skriva ditt meddelande.
- 4 Tryck på  så öppnas menyn Alternativ. Välj något av de tillgängliga alternativen.
- 5 Om du vill bifoga en fil till ditt meddelande trycker du på .
- 6 Välj **Skicka** så skickas meddelandet.

## Samtalsvy

Meddelanden som utbyts med någon annan visas i kronologisk ordning, så att du enkelt kan se och hitta dina konversationer.

## Ändra dina meddelandeinställningar

Enhetens meddelandeinställningar är förinställda så du kan skicka meddelanden direkt. Du kan ändra inställningarna så de blir som du vill ha dem.

- Tryck på  >  >  > **Inställningar**.

# Kamera

Du kan använda kameran eller videokameran för att fånga och dela bilder och videor.







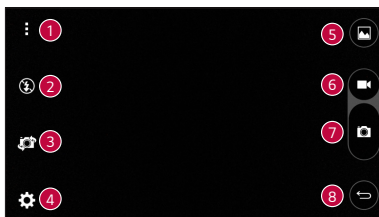

- Tryck på  >  > .

## Ta ett foto

- 1 Rama in motivet på skärmen.
- 2 En ruta runt motivet anger att kameran har fokuserat.
- 3 Tryck på  för att ta en bild. Bilden sparas automatiskt i ditt Galleri.

## Kameraalternativ i sökaren



1		Tryck här för att dölja/visa kameraalternativen i sökaren.
2		Tryck för att hantera kamerans blixt.
3		För att växla mellan den bakre och främre kameran.
4		Tryck för att öppna menyn Kamerainställningar.
5		Tryck här om du vill visa den senast tagna bilden eller videon.
6		Tryck här för att börja spela in.
7		Tryck här för att ta en bild.
8		Tryck när du vill avsluta kameran.









## OBS!

- Rengör linsskyddet med en mikrofiberduk innan du tar bilder. Om det finns fläckar på linsskyddet kan det leda till oskarpa bilder med en "haloeffekt".







## Använda avancerade inställningar

Visa avancerade inställningsalternativ genom att trycka på  i kameran sökaren. Tryck på de olika ikonerna för att justera följande kamerainställningar.





	Ange bildförhållande och videokvalitet.
	Gör att du kan ta bilder med röstkommando. När funktionen är aktiverad säger du bara " <b>Cheese</b> ", " <b>Smajl</b> ", " <b>LG</b> " o.s.v. när du vill ta en bild.
	Ställ in kamerans timer. Den här funktionen är perfekt när du själv vill vara med på bilden.
	Gör att du kan ta bättre bilder och spela in bättre videofilmer genom att visa ett rutnät som hjälper dig med justeringen.
	Ange var dina bilder och videor ska lagras. Välj mellan <b>IN</b> (internt minne) och <b>SD</b> (minneskort). Den här menyn visas endast när SD-kortet har satts in.
	Här kan du lära dig hur en funktion fungerar. Den här ikonen öppnar en hjälpguide.

## När du tagit bilden



Tryck på miniatyrbilden för fotot på skärmen om du vill visa det senaste fotot du tog.

	Tryck här för att ta fotot.
	Tryck här om du vill ta en bild till med en gång.
	Tryck så öppnas de tillgängliga alternativen för delning.
	Tryck här för att ta bort fotot.
	Tryck här om du vill se ytterligare alternativ.
	Tryck här om du vill lägga till fotot bland favoriter.

## Spela in en video

- 1 Tryck på  >  > .
- 2 Rama in motivet på skärmen.
- 3 Tryck på  för att börja spela in en video. Inspelningens längd visas högst upp på skärmen.

### OBS!





- Tryck på  för att ta bilder medan du spelar in ett videoklipp.
- 4 Tryck på  för att pausa videoinspelningen. Återuppta inspelningen genom att trycka på .

### ELLER

Avsluta inspelningen genom att trycka på . Videoklipppet sparas automatiskt i ditt Galleri.



## När du har spelat in en video

Peka på miniatyrbilden längst ned för att spela upp den senaste videon du spelade in.

	Tryck här om du vill spela in ett nytt videoklipp med en gång.
	Tryck för att öppna de tillgängliga alternativen för delning.
	Tryck här om du vill ta bort videon.
	Tryck här om du vill se ytterligare alternativ.
	Tryck här om du vill lägga till videon bland favoriter

## Galleri

Programmet Galleri visar lagrade bilder och videor, inklusive de du har tagit med Kamera-programmet och de du har laddat ned från Internet eller andra platser.

- 1 Tryck på  >  > .
- 2 Tryck på ett album om du vill öppna det och visa innehållet. Bilderna och videoklippen i albumet visas i kronologisk ordning.
- 3 Tryck på en bild i albumet för att visa den.

### **OBS!**

- Alla filformat kanske inte hanteras. Det beror på vilken programvara som finns installerad.
- Vissa filer kanske inte spelas upp på rätt sätt på grund av deras kodning.
- Om filstorleken överskrider det lediga minnesutrymmet kan det uppstå fel när du öppnar filer.

## Visa bilder

I Galleriet visas bilderna i mappar. När en bild sparas i ett program, t.ex. E-post, skapas hämtningsmappen för bilden automatiskt. På samma sätt skapas mappen Skärmbilder när du sparar en skärmbild.

Bilderna visas efter datumet de togs på. Välj en bild som du vill visa på helskärm. Bläddra åt vänster eller höger när du vill visa nästa eller föregående bild.

## Redigera foton

Visa ett foto och tryck på .

## Ange en bakgrund



När du visar ett foto kan du trycka på  > **Ange bild som** om du vill använda bilden som en bakgrundsbild eller tilldela den till en kontakt.

## Zooma in och ut

Gör något av följande när du vill zooma in i en bild:





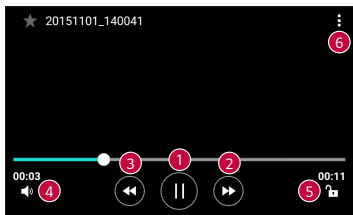

- Tryck två gånger någonstans på bilden där du vill zooma in.
- Dra isär två fingrar på den plats i bilden där du vill zooma in. Zooma ut genom att nypa ihop eller dubbelklicka på bilden.

## Spela upp ett videoklipp

- 1 Tryck på  >  > .
- 2 Välj videon du vill spela upp.

## Videoalternativ





1		Tryck här om du vill pausa/återuppta videouppspelningen.
2		Tryck här om du vill spola framåt stegvis. Tryck här om du vill spola framåt 10 sekunder.
3		Tryck och håll kvar om du vill spola tillbaka stegvis. Tryck här om du vill spola tillbaka 10 sekunder.
4		Tryck här om du vill justera volymen för videoklippet.
5		Tryck här om du vill låsa/låsa upp skärmen.
6		Tryck här om du vill se ytterligare alternativ.

### OBS!

- Medan en video spelas upp kan du dra höger sida av skärmen uppåt eller nedåt för att justera volymen.
- Medan en video spelas upp kan du dra vänster sida av skärmen uppåt eller nedåt för att justera ljusstyrkan.
- Medan en video spelas upp kan du dra fingret från vänster till höger (eller vice versa) för att snabbspola framåt eller bakåt.

## Ta bort foton/videoklipp

Gör något av följande:

- När du är i en mapp trycker du på , väljer foton/videor och trycker sedan på **TA BORT**.
- Visa ett foto och tryck på .

# E-post

Med e-postprogrammet kan du läsa e-post från andra leverantörer än Gmail. E-postprogrammet fungerar med följande kontotyper: POP3, IMAP och Microsoft Exchange (för Enterprise-användare) och andra konton.

- Tryck på  >  > .

## Lägga till ett konto

Första gången du öppnar e-postprogrammet öppnas en installationsguide som hjälper dig att lägga till ett e-postkonto. Du kan också lägga till ditt e-postkonto med programmet **Inställningar**.



- Tryck på  >  >  > fliken **Allmänt** > **Konton och synkronisering** > **LÄGG TILL KONTO** > **E-post**.

## Arbeta med kontomappar

- Tryck på  > **Visa alla mappar**.

Varje konto har Inkorg, Skickade, Utkast och Visa alla mappar. Beroende på vilka funktioner ditt kontos tjänsteleverantör har kan du ha ytterligare mappar.

## Skapa och skicka e-post

- 1 Tryck på .
- 2 Ange adressen för meddelandets avsedda mottagare. Medan du skriver text föreslås matchande adresser från dina kontakter. Skilj flera adresser åt med semikolon.
- 3 Tryck på fältet **Cc/Bcc** om du vill skicka en kopia eller hemlig kopia till andra kontakter/e-postadresser.
- 4 Tryck på textfältet och skriv meddelandet.
- 5 Tryck länge i textfältet om du vill redigera det markerade ordet (fetstil/kursiv/understrykning/färg).
- 6 Tryck på  om du vill bifoga en fil till meddelandet.
- 7 Tryck på  när du vill skicka meddelandet.

## Ändra allmänna inställningar för ett e-postkonto

- Tryck på  > **Inställningar** > **Allmänna inställningar**.

## Ta bort ett e-postkonto

- Tryck på  > **Inställningar** >  > **Ta bort konto** > Välj kontot du vill ta bort > **TA BORT** > **JA**.



## Musik

Din enhet har en musikspelare så att du kan lyssna på dina favoritlåtar.

### **OBS!**







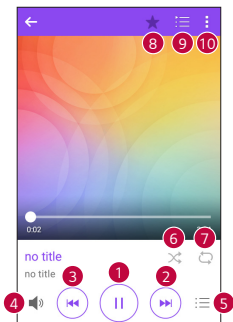

- Alla filformat kanske inte hanteras. Det beror på vilken programvara som finns installerad.
- Om filstorleken överskrider det lediga minnesutrymmet kan det uppstå fel när du öppnar filer.
- Musik kan vara upphovsrättsskyddad enligt internationella avtal och nationella lagar. Du kan vara tvungen att skaffa dig tillstånd eller licens för att reproducera eller kopiera musik. I vissa länder är det förbjudet enligt lag att som privatperson kopiera upphovsrättsskyddat material. Innan du hämtar eller kopierar filen bör du kontrollera vilka lagar som gäller i respektive land angående sådant material.



## Spela upp en låt

- Tryck på  >  > .
- Välj en musikkategoriflik högst upp på skärmen.
- Tryck på den låt som du vill spela upp.

## Alternativ för musiksplayare



1		Tryck om du vill pausa uppspelningen.
		Tryck om du vill återuppta uppspelningen.
2		Tryck här om du vill hoppa till nästa låt i albumet eller spellistan eller blanda låtarna i listan. Tryck här om du vill spola framåt.
3		Tryck här om du vill starta om den aktuella låten eller hoppa till föregående låt i albumet eller spellistan eller blanda låtarna i listan. Tryck och håll kvar om du vill spola tillbaka.
4		Tryck här om du vill ställa in volymen.
5		Tryck för att öppna musikbiblioteket.
6		Tryck om du vill spela aktuell spellista i blandläge (låtarna spelas upp i slumpvis ordning).
7		Tryck om du vill växla mellan Upprepa alla låtar, Upprepa aktuell låt och Upprepa är avaktiverat.
8		Tryck om du vill lägga till låten som en favorit.

9		Tryck om du vill visa den aktuella spellistan.
10		Tryck här om du vill se ytterligare alternativ.

## Klocka

Med programmet Klocka får du tillgång till funktionerna Alarm, Timer, Världstid och Stoppur. Du kommer åt funktionerna genom att trycka på flikarna högst upp på skärmen eller svepa horisontellt över skärmen.

- Tryck på  >  > .

## Alarm

På fliken Alarm kan du ställa in en alarmtid.

- 1 Tryck på fliken **Alarm**.
- 2 Tryck på  för att lägga till ett nytt alarm.
- 3 Ändra inställningarna och tryck på **SPARA**.

### OBS!

- Du kan också trycka på ett befintligt alarm om du vill redigera det.

## Timer

Fliken Timer kan spela upp en ljudsignal när en viss tid har gått.

- 1 Tryck på fliken **Timer**.
- 2 Ställ in önskad tid på timern.
- 3 Starta timern genom att trycka på **Starta**.
- 4 Stoppa timern genom att trycka på **Stopp**.

## Världstid

På fliken Världstid kan du enkelt kontrollera aktuell tid i andra städer runtom i världen.

- 1 Tryck på fliken **Världstid**.
- 2 Tryck på  och välj önskad stad.



## Stoppur

På fliken Stoppur kan du välja att använda enheten som ett tidtagarur.

- 1 Tryck på fliken **Stoppur**.
- 2 Starta stoppuret genom att trycka på **Starta**.
  - Tryck på **Varv** om du vill registrera varvtider.
- 3 Tryck på **Stopp** om du vill stoppa stoppuret.

## Miniräknare

Med programmet Miniräknare kan du göra matematiska uträkningar med hjälp av en vanlig eller vetenskaplig miniräknare.





- 1 Tryck på  >  > .
- 2 Ange siffror med hjälp av de numeriska knapparna.
- 3 För enkla beräkningar trycker du på den funktion du vill utföra (+, -, x eller ÷) och sedan på =.

### **OBS!**

- Om du vill utföra mer avancerade beräkningar trycker du på .





# Kalender

Med programmet Kalender kan du hålla koll på kalenderhändelser.

- 1 Tryck på  >  > .
- 2 Välj data och tryck sedan på .
- 3 Ange uppgifter om händelsen och tryck på **SPARA**.

# Uppgifter







Du kan registrera uppgifter på enheten för att enkelt hantera scheman.

- 1 Tryck på >  >  > .
- 2 Tryck på  om du vill lägga till en uppgift.
- 3 Ange information om uppgiften och tryck sedan på **SPARA**.

# Röstmemo

Med programmet Röstmemo kan du spela in ljudfiler som du kan använda på en mängd olika sätt.

## Spela in ett ljud eller en röst

- 1 Tryck på  >  > .
- 2 Tryck på  när du vill påbörja inspelningen.
- 3 Tryck på  för att avsluta inspelningen.
- 4 Tryck på  för att spela upp inspelningen.

### **OBS!**

- Tryck på  för att komma åt dina inspelningar. Du kan lyssna på sparade inspelningar.

# Hämtningar

Med det här programmet kan du se vilka filer som hämtats via dina program.

- Tryck på  >  > .

# FM-radio

I enheten finns en inbyggd FM-radio så att du kan lyssna på dina favoritkanaler när du är ute på stan.

- Tryck på  >  > .



**OBS!**

- Du måste koppla in hörlurarna för att kunna använda dem som antenn.

# LG Backup

## Om säkerhetskopiering och återställning av enhetsdata

Vi rekommenderar att du regelbundet skapar och sparar en säkerhetskopia på det interna minnet, särskilt innan du uppdaterar mjukvara. Om du har en aktuell säkerhetskopia på ett lagringsminne kan du återställa data som finns på enheten om den tappas bort, stjäls eller skadas.

Programmet LG Backup stöds av LG-enheter, annan mjukvara och operativsystem. När du köper en ny LG-enhet kan du alltså säkerhetskopiera dina befintliga enhetsdata till den nya enheten.

Om du har programmet LG Backup förinstallerat på dina enheter kan du säkerhetskopiera och återställa de flesta av dina data, inklusive hämtade och förinstallerade program, bokmärken, kalenderposter, kontakter, inställningar för hemskärmen och systeminställningar.

## **VARNING**

- Se till att batteriet är fulladdat när du säkerhetskopierar eller återställer så att inte telefonen stängs av oavsiktligt under processen.

## **OBS!**

- Alla filer som lagrats på din enhet tas bort innan säkerhetskopiorna återställs. Se till att kopiera säkerhetskopian till en annan plats.
- Dina enhetsdata skrivs över med säkerhetskopians innehåll.

## Säkerhetskopiera data från din enhet

1 Tryck på  >  > .

2 Välj önskade alternativ.

- **Kopiera data mellan enheter** – Data kopieras från den gamla enheten till en ny enhet.
- **Säkerhetskopiera och återställ** – Säkerhetskopiera data eller återställ från säkerhetskopian.

## Google-program

Google tillhandahåller underhållningsprogram, sociala nätverksprogram och affärsprogram. Du kan behöva ett Google-konto för att få åtkomst till vissa program.

Om du vill ha mer information om ett program går du till hjälpmenyn i det programmet.

## **OBS!**

- Vissa program kanske inte är tillgängliga, beroende på region och tjänstleverantör.

## Google

Sök snabbt efter objekt på Internet eller på enheten.

## Chrome

Sök efter information och surfa på webben.

## Gmail

Skicka och ta emot e-post via Google Mail-tjänsten.

## Maps

Hitta din plats på kartan, sök efter platser och visa platsinformation för olika platser.

## YouTube

Titta på och spela in videoklipp och dela dem med andra.

## Google Drive

Lagra innehållet i molnet, öppna det var du än befinner dig och dela det med andra.

## Play Musik

Upptäck, lyssna på och dela musik som finns på enheten.

## Play Filmer

Titta på videoklipp som finns på enheten och ladda ned olika typer av innehåll från Play Store.

## Hangouts

Chatta med dina vänner en och en eller i grupp och använd bilder, uttryckssymboler och videosamtal när du chattar.

## Foton

Hantera foton, album och videor som du har sparat på enheten och överfört till Google+.

## Röstsökning

Sök snabbt efter objekt genom att säga ett nyckelord eller en fras.



# Inställningar

# Öppna Inställningar

I Inställningar kan du anpassa enheten.

## Öppna Inställningar

- Tryck på  > tryck och håll in  > **Systeminställningar**.

ELLER

- Tryck på  >  > .

## Visa inställningar

Tryck på  om du vill växla till visningsläge.

- Listvy** – Bläddra uppåt och nedåt i listan.
- Flikvy** – Svep åt vänster och höger eller tryck på önskad flik.

### OBS!

- Uppgiftsinstruktionerna i den här guiden utgår från standardinställningarna för vyn.

# Nätverksinställningar

## Wi-Fi

Du kan använda internetåtkomst med hög hastighet inom den trådlösa åtkomstpunktens täckning.

På skärmen **Inställningar** trycker du på fliken **Nätverk** > **Wi-Fi**.

- Tryck på  för att aktivera Wi-Fi och påbörja sökningen efter tillgängliga nätverk.
- Tryck på ett nätverk som du vill ansluta till.
  - Om nätverket är skyddat med en låsikon måste du ange en säkerhetsnyckel eller ett lösenord.
  - I statusfältet visas ikoner för Wi-Fi-status.

### **OBS!**

- Om du befinner dig utanför Wi-Fi-zonen eller har ställt in Wi-Fi på Av kan enheten ansluta automatiskt till webben över data, och det kan medföra avgifter.

## Wi-Fi Direct

Wi-Fi Direct ger direktanslutning mellan Wi-Fi-aktiverade enheter utan att det krävs en åtkomstpunkt.

- Tryck på  > **Avancerad Wi-Fi** > **Wi-Fi Direct**.

### **OBS!**

- När den här menyn är öppen är enheten synlig för andra enheter med Wi-Fi Direct i närheten.

## Bluetooth

Bluetooth är en kommunikationsteknik med kort räckvidd som gör att du kan ansluta trådlöst till ett antal Bluetooth-enheter, t.ex. headset och handsfree-bilpaket och Bluetooth-kompatibla handdatorer, datorer, skrivare och trådlösa enheter.

### **OBS!**

- LG ansvarar inte för eventuell förlust, avbrott eller missbruk av data som skickas eller tas emot via Bluetooth-funktionen.
- Se alltid till att endast dela och ta emot data via betrodda enheter som är helt säkra.
- Om det finns föremål mellan enheterna kan räckvidden minskas.
- Vissa enheter, speciellt sådana som inte har testats eller godkänts av Bluetooth SIG, kan vara inkompatibla med din enhet.

## Para ihop enheten med en annan Bluetooth-enhet

- 1 På skärmen **Inställningar** trycker du på fliken **Nätverk** > **Bluetooth**.
- 2 Tryck på  för att aktivera Bluetooth och påbörja en sökning efter tillgängliga Bluetooth-enheter.
  - Om du vill identifiera synliga enheter inom räckhåll trycker du på **SÖK**.
- 3 Välj den enhet du vill para ihop telefonen med från listan. När parkopplingen är klar är din enhet ansluten till den andra enheten.

### **OBS!**

- Parkoppling av två Bluetooth-enheter är en engångsprocedure. När parkopplingen väl har skapats känner enheterna igen varandra och anslutningen, och utbyter information.
- Läs i dokumentationen som medföljer Bluetooth-enheten för mer information om hoppningsmetoder och lösenord (vanligtvis 0 0 0 0 – fyra nollor).

## Skicka data via Bluetooth

- 1 Välj en fil eller ett objekt, t.ex. en kontakt eller mediefil.
- 2 Välj alternativet för att skicka data via Bluetooth.
- 3 Sök efter och sammankoppla med en Bluetooth-aktiverad enhet.

### **OBS!**

- På grund av olika specifikationer och funktioner för andra Bluetooth-kompatibla enheter kan skärmen och åtgärderna vara olika, och funktioner som t.ex. överföring eller utbyte kanske inte är möjliga med alla Bluetooth-kompatibla enheter.

## Ta emot data via Bluetooth

- 1 På skärmen **Inställningar** trycker du på fliken **Nätverk** > **Bluetooth**.
- 2 Välj  för att aktivera Bluetooth.
- 3 Du får en begäran om att godkänna ett parkopplingsförsök från den sändande enheten. Se till att välja **ACCEPTERA**.

## Mobildata

Visar dataanvändning och angiven begränsning för användning av enhetsdata.

- Tryck på  för att växla mellan att ha enhetsdataanslutningen på och av. Det gör att du kan hantera enhetens dataanvändning. Du kan använda en Wi-Fi-nätverksanslutning för data i stället.

## Samtalsinställningar

Här kan du konfigurera olika samtalsinställningar.

På skärmen **Inställningar** trycker du på fliken **Nätverk** >

### Samtalsinställningar.

- **Röstbrevlåda** – Här kan du välja din leverantörs röstbrevlådetjänst.
- **Fasta nummer** – Här kan du hantera och sammanställa en lista med nummer som kan ringas från enheten. Till det här behöver du PIN2-koden som du kan få från operatören. När funktionen är aktiverad kan du endast ringa upp nummer i listan med fasta nummer från enheten.
- **Popup för inkommande samtal** – Ett popup-meddelande visas om det kommer in ett samtal medan ett program används.
- **Avvisa samtal** – Du kan ange inställningar för funktionen Avvisa samtal.
- **Avböj med meddelande** – När du avvisar ett samtal kan du skicka ett snabbmeddelande. Det kan vara praktiskt om du behöver avvisa ett samtal under ett möte.
- **Vidarebefordra samtal** – Ger dig möjlighet att välja när du vill vidarekoppla samtal.
- **Autosvar** – Ange tiden innan en ansluten handsfree-enhet automatiskt besvarar ett inkommande samtal.
- **Anslutningsvibration** – Telefonen vibrerar när motparten svarar.
- **Spara okända nummer** – Du kan lägga till okända nummer i kontakter efter ett samtal.

- **Strömknappen avslutar samtal** – Du kan avsluta samtal med strömknappen.
- **Tysta ner inkommande samtal** – Gör att du kan tysta ner inkommande samtal genom att vända på enheten.
- **Samtalsspärr** – Spärra inkommande och utgående samtal samt utlandssamtal.
- **Samtalslängd** – Här kan du visa samtalslängden för olika typer av samtal.
- **Ytterligare inställningar** – Välj det här alternativet om du vill ändra följande inställningar, som **Nummerpresentatör** eller **Samtal väntar**.

## NFC

Enheten är en NFC-aktiverad mobiltelefon. NFC (Near Field Communication) är en trådlös anslutningsteknik som möjliggör tvåvägskommunikation mellan elektroniska enheter: den fungerar över ett avstånd på några få centimeter. du kan dela ditt innehåll med enheter med NFC-etikett eller en annan NFC-stödenhet via en enkel tryckning på enheten. Om du trycker på en NFC-etikett med enheten visas etikettens innehåll på enheten.

På skärmen **Inställningar** trycker du på fliken **Nätverk** > **Dela & Anslut** > **NFC**

- 1 Välj  för att aktivera NFC.
- 2 Gör att du kan skicka eller ta emot filer genom att helt enkelt föra telefonen mot en annan datakompatibel enhet (vanligtvis inom 20 mm från varandra) vid NFC-avkänningspunkten.
  - **Tap & Pay** – När NFC är aktiverat kan du använda funktionen Tap & pay när du ska betala varor genom att bara föra telefonen mot en läsare vid en kassa. Om det inte finns något standardprogram för betalning kan du hämta ett sådant från Google Play store.

## Android Beam

När den här funktionen är påslagen kan du överföra programinnehåll till en annan NFC-aktiverad enhet genom att hålla enheterna nära varandra. du behöver bara sammanföra enheterna (normalt baksida mot baksida) och sedan trycka på skärmen. det är programmet som avgör vilket innehåll som överförs.

På skärmen **Inställningar** trycker du på fliken **Nätverk** > **Dela & Anslut** > **Android Beam**

- 1 Tryck på  för att aktivera Android Beam (aktivera Android Beam på varje enhet).
- 2 Välj skärmen eller filerna som ska delas (t.ex. bilder från galleriet).
- 3 Håll enheterna mot varandra.
- 4 Tryck på skärmen som du vill skicka när du har minskat skärmstorleken (varje program bestämmer vad som skickas eller tas emot).

## Utskrift

Gör att du kan skriva ut innehållet på vissa skärmar (t.ex. webbsidor som visas i Chrome) via en skrivare som är ansluten till samma Wi-Fi-nätverk som din Android-enhet.

På skärmen **Inställningar** trycker du på fliken **Nätverk** > **Dela & Anslut** > **Utskrift**.

### Skriva ut med trådlös skrivare

- 1 Välj innehåll, till exempel bilder eller dokument.
- 2 Tryck på  > **Skriv ut** >  > **Alla skrivare ...** och välj en skrivare.

## Internetdelning via USB

Gör att du kan dela internetanslutning med datorn via USB-kabel.

- 1 Anslut enheten till datorn med en USB-kabel.
- 2 På skärmen **Inställningar** trycker du på fliken **Nätverk** > **Internetdelning**.
- 3 Tryck på  för att aktivera USB-delning.

## Wi-Fi-delning

Du kan även använda enheten för att skapa en bredbandsanslutning till enheten. Skapa en surfpunkt och dela anslutning.

På skärmen **Inställningar** trycker du på fliken **Nätverk** > **Internetdelning**.

- 1 Tryck på  för att aktivera Wi-Fi-delning.
- 2 Tryck på Konfigurera Wi-Fi-surfpunkt för att ändra SSID, säkerhetstyp, lösenord och andra inställningar för surfpunkten.

## Delning via Bluetooth

Gör att du kan ansluta till andra enheter via Bluetooth.

- På skärmen **Inställningar** trycker du på fliken **Nätverk** > **Internetdelning**.
- Tryck på  för att aktivera Bluetooth-delning om du vill dela din anslutning med Bluetooth.

## Flygplansläge

Här kan du använda många av enhetens funktioner, t.ex. spel och musik, när du befinner dig i ett område där det är förbjudet att ringa och ta emot samtal samt skicka och ta emot data. När du ställer in enheten till flygplansläge kan den inte användas till att ta emot eller ringa samtal eller komma åt onlinedata.

På skärmen **Inställningar** trycker du på fliken **Nätverk** > **Mer** > **Flygplansläge**.

## Mobilnät

På den här menyn kan du konfigurera olika inställningar för enhetens nätverk som **Nätverkläge**, **Åtkomstpunkter** osv.

På skärmen **Inställningar** trycker du på fliken **Nätverk** > **Mer** > **Mobilnät**.

## VPN

På enheten kan du lägga till, ställa in och hantera virtuella privata nätverk (VPN) som gör att du kan ansluta till och få åtkomst till resurser i ett säkert lokalt nätverk, t.ex. ditt företags nätverk.

På skärmen **Inställningar** trycker du på fliken **Nätverk** > **Mer** > **VPN**.

## Ljud & Meddelandeställningar

Här kan du ändra inställningar för olika ljud på enheten.

På skärmen **Inställningar** trycker du på fliken **Ljud & Meddelande**.

- **Ljudprofil** – Du kan ställa in enhetens ljudprofil.
- **Volym** – Ställ in enhetens volyminställningar enligt dina behov och din miljö.
- **Ringsignal** – Här kan du ställa in ringsignaler för samtal. Du kan också lägga till och ta bort ringsignaler.
- **ID för ringsignal** – Med den här funktionen kan du ange ringsignaler baserat på vem det är som ringer.
- **Ljud med vibration** – Markera det här alternativet om du vill ställa in att enheten ska vibrera förutom ringsignalen när du tar emot samtal.
- **Vibrationstyp** – Du kan ställa in vibrationstyp.
- **Stör ej** – Du kan ange ett schema för när avbrott från aviseringar ska förhindras. Du kan ställa in så att vissa funktioner får avbryta när Endast prioritet har ställts in.
- **Låsskärm** – Du kan välja att visa eller dölja meddelanden på låsskärmen.
- **Program** – Här kan du ställa in aviseringar för enskilda program, ställa in prioritet och förhindra att aviseringar visas.

## Mer inställningar

Här kan du ange andra inställningar för ljud och aviseringar.

På skärmen **Inställningar** trycker du på fliken **Ljud & Meddelande** > **Mer**.

- **Ljud för notifieringar** – Du kan ange ett standardljud för notifieringar. Du kan också lägga till och ta bort ljud för notifieringar.
- **Vibrera vid pekning** – Telefonen kan vibrera när du trycker på navigationsknappar och andra gränssnittsalternativ på skärmen.
- **Ljudeffekter** – På den här menyn kan du välja om du vill höra knappljud när du trycker på siffrorna på knappatsen, väljer alternativ på skärmen med mera.
- **Text-till-tal-output** – Automatiska röstaviseringar om inkommande samtal och meddelanden.

## Skärminställningar

### Hemskärm

Här kan du ange inställningar för hemskärmen.

På skärmen **Inställningar** trycker du på fliken **Skärm** > **Hemskärm**.

- **Välj hemsida** – Välj önskat tema för hemskärmen.
- **Välj Tema** – Välj ett skärmtema för telefonen. Du kan hämta nya teman från LG SmartWorld.
- **Bakgrundsbild** – Ställ in den bakgrundsbild du vill ha på hemskärmen.
- **Skärmeffekter** – Välj den typ av effekt som ska visas när du sveper från en hemskärmsbild till en annan.
- **Tillåt looping av Hemskärmar** – Markera om du vill att det ska gå att bläddra runt i hemskärmen, dvs. att du kommer tillbaka till den första skärmbilden efter den sista.
- **Hjälp** – Visar hjälpinformation för hemskärmen.

## Låsskärm

Du kan ställa in bakgrundsbild för låsskärmen.

På skärmen **Inställningar** trycker du på fliken **Skärm** > **Låsskärm**.

- **Välj skärmlås** – Ställ in typ av skärmlås för att skydda enheten.
- **Smart Lock** – Du kan ställa in att enheten ska vara upplåst när den är ansluten till betrodda enheter eller befinner sig på betrodda platser. Om du behöver mer information läser du avsnittet **Smart Lock** i **Låsa och låsa upp enheten**.
- **Bakgrundsbild** – Ange bakgrundsbild för låsskärmen.
- **Genvägar** – Här kan du välja bland genvägarna på låsskärmen.
- **Kontaktinformation för försvunnen telefon** – Du kan välja om du vill visa ägarinformation på låsskärmen om du skulle tappa bort enheten.
- **Låstimer** – Du kan ställa in efter hur lång tid skärmen låses automatiskt vid inaktivitet.
- **Strömbrytaren låser direkt** – Markera det här om du vill låsa skärmen omedelbart när du trycker på ström-/låsknappen. Den här inställningen åsidosätter låstimerinställningen.

## Navigationsknappar

Ställ in vilka navigeringsknappar som visas längst ned på alla skärmar. Ställ in vilka knappar som ska visas, deras position i fältet och hur de ska se ut.

På skärmen **Inställningar** trycker du på fliken **Skärm** >

**Navigationsknappar**.

## Mer skärminställningar

Här kan du ange andra skärminställningar.

På skärmen **Inställningar** trycker du på fliken **Skärm**.

- **Typsnitt** – Välj önskat typsnitt.
- **Teckenstorlek** – Välj önskad teckenstorlek.
- **Ljusstyrka** – Justera skärmens ljusstyrka med skjutreglaget.

- **Rotera skärmen automatiskt** – Ange om du vill växla orientering automatiskt när du roterar enheten.
- **Tidsgräns för skärm** – Justera tidsfördröjning för när skärmen ska stängas av automatiskt.
- **Daydream** – Välj vilken skärmsläckare som ska visas när enheten är försatt i vänteläge eller laddas.
- **Kalibrering av rörelsesensorn** – Förbättra sensors noggrannhet för lutning och hastighet.

## Allmänt inställningar

### Språk och tangentbord

Här kan du ändra inställningar för textinmatning.

Välj språk för texten på enheten och för att konfigurera tangentbordet på skärmen, inklusive ord som du lagt till i ordlistan.

På skärmen **Inställningar** trycker du på fliken **Allmänt** > **Språk och tangentbord**.

- **Språk** – Välj ett språk som du vill använda på enheten.
- **Aktuellt tangentbord** – Här kan du välja den aktuella tangentbordstypen.
- **LG Tangentbord** – Ändra inställningar för LG-tangentbord.
- **Googles röstinmatning** – Markera det här alternativet om du vill ange data med hjälp av Google Voice. Tryck på inställningsikonen om du vill ändra inställningarna för Google Voice.
- **Text-till-tal-output** – Tryck här om du vill ställa in önskat verktyg eller allmänna inställningar för text-till-tal-output.
- **Pekarhastighet** – Ställ in pekarens hastighet.
- **Växla knappfunktioner** – Byt plats på musknapparna så att den högra musknappen blir den primära.

## Position

Aktivera lokaliseringstjänsten så tar enheten reda på din ungefärliga position med hjälp av Wi-Fi och enhetsnät. När du markerar det här alternativet frågas du om du vill låta Google använda din plats i samband med de här tjänsterna.

På skärmen **Inställningar** trycker du på fliken **Allmänt** > **Position**.

- **Läge** – Anger hur din aktuella platsinformation ska bestämmas.
- **Kamera** – Markera om du vill att bilder och videoklipp ska taggas med information om geografisk plats.
- **Google platshistorik** – Här kan du välja inställningar för den platsinformation som Google och dess produkter får åtkomst till.

## Konton och synkronisering

Använd den här menyn för att lägga till, ta bort och hantera ditt Google-konto och andra konton som kan användas. Du använder också inställningarna för att kontrollera hur och om alla program skickar, tar emot och synkroniserar data enligt sina egna scheman och om alla program kan synkronisera användardata automatiskt.

Gmail™, Kalender och andra program kan också ha sina egna inställningar som styr hur de synkroniserar data. Mer information finns i avsnitten om de programmen.

På skärmen **Inställningar** trycker du på fliken **Allmänt** > **Konton och synkronisering**.

- **Automatiskt synkronisering av data** – Markera det här alternativet om du vill att alla konton som du har lagt till på enheten ska synkroniseras automatiskt.
- **KONTON** – Visar alla dina tillagda konton. Tryck på ett konto när du vill visa och/eller hantera det.
- **LÄGG TILL KONTO** – Tryck här om du vill lägga till nytt konto.

## Tillgänglighet

Med inställningarna för Tillgänglighet kan du konfigurera all åtkomst till de plugin-program för tillgänglighet du har installerat på enheten.

På skärmen **Inställningar** trycker du på fliken **Allmänt** > **Tillgänglighet**.

- **Syn** – Ställer in alternativ för användare med nedsatt syn.
  - **TalkBack** – Konfigurerar TalkBack-funktionen som via röstsignaler guidar personer med nedsatt syn.
  - **Text-till-tal-output** – Markera det här alternativet om du vill höra talade aviseringar om inkommande samtal och meddelanden.
  - **Skärmtoner** – Markera om du vill ställa in skärmen för mörkare kontrast.
  - **Teckenstorlek** – Ställer in teckenstorleken.
  - **Touch-zoom** – Peka tre gånger på skärmen för att zooma in och ut.
  - **Skärmfärgsinvertering** – Markera om du vill invertera färgerna på skärminnehållet.
  - **Skärmfärgsfilter** – Gör att du kan ändra färger på skärmen och i innehåll.
  - **Strömknappen avslutar samtal** – Markera om du vill kunna avsluta samtal genom att trycka på ström-/låsknappen.
- **Hörsel** – Ställer in alternativ för användare med nedsatt hörsel.
  - **Textning för hörselskadade** – Används till att anpassa textningsfunktionen för hörselskadade.
  - **Varningsmeddelanden** – Markera om du vill att blixten ska blinka vid inkommande samtal och aviseringar.
  - **Stäng av alla ljud** – Markera om du vill stänga av alla ljud.
  - **Ljudtyp** – Anger ljudtyp.
  - **Ljudbalans** – Anger ljudbalansen. Ställ in den med hjälp av skjutreglaget.
- **Fysiska och kognitiva** – Ställer in alternativ för användare med nedsatt fysisk förmåga.
  - **Pek-feedback tid** – Anger svarstid för pekskärmen.
  - **Touch assistant** – Visa en pekpanel som ger enkel åtkomst till vanliga åtgärder.

- **Tidsgräns för skärm** – Ställ in efter hur lång tid skärmens bakbelysning ska stängas av automatiskt.
- **Touch-kontroll** – Här kan du välja ett område på skärmen och begränsa pekaktivering till endast det området på skärmen.
- **Genväg till tillgänglighetsfunktioner** – Ger dig åtkomst till valda funktioner snabbt när du trycker tre gånger på hemknappen.
- **Rotera skärmen automatiskt** – Markera om du vill tillåta att enhetens skärm roteras automatiskt efter hur du håller enheten (stående eller liggande).
- **Brytarstyrning** – Med det här alternativet kan du interagera med enheten med hjälp av en eller flera knappar som fungerar som tangentbordstangenter. Den här menyn kan vara till hjälp för användare med rörelsehinder som inte kan interagera direkt med enheten.

## Genvägstangent

Få snabb tillgång till program genom att trycka på **volymknapparna** när skärmen är avstängd eller låst.

På skärmen **Inställningar** trycker du på fliken **Allmänt** >

### Genvägstangent.

- Tryck på **volymhöjningsknappen** två gånger för att starta Capture+.
- Tryck på **volymsänkknappen** två gånger för att starta Kamera och ta en bild.

## Google

Använd Google-inställningar för att hantera dina Google-program och kontoinställningar.

På skärmen **Inställningar** trycker du på fliken **Allmänt** > **Google**.

## Säkerhet

Använd den här menyn för att konfigurera säkerheten för enheten och dess data.

På skärmen **Inställningar** trycker du på fliken **Allmänt** > **Säkerhet**.

- **Innehållslås** – Välj låstyper för att låsa filer i Capture+.
- **Kryptera telefon** – Gör att du kan kryptera data på enheten och höja säkerheten. Du måste ange en PIN-kod eller ett lösenord för att dekryptera din enhet varje gång du stänger av den.
- **Kryptera SD-kortminne** – Kryptera SD-kortminnet för att förhindra att andra enheter får åtkomst till data.
- **Konfigurera SIM-kortslås** – Ställ in PIN-koden för att låsa ditt SIM-kort. Här har du dessutom möjlighet att ändra PIN-koden.
- **Inskrivning av lösenord synligt** – Markera om du vill att varje tecken som matas in för lösenord ska visas snabbt så att du kan se vilka tecken du anger.
- **Enhetsadministratörer** – Visa eller avaktivera enhetsadministratörer.
- **Okända källor** – Tillåt installation av program som inte kommer från Play Butik.
- **Verifiera program** – Tillåt ej eller varna före installation av program som kan vara skadliga.
- **Lagringstyp** – Visar den aktuella lagringstypen.
- **Certifikathantering** – Här kan du hantera dina säkerhetscertifikat.
- **Trust agents** – Välj program som kan användas utan att skärmen låses upp.
- **Skärmnålning** – Du kan aktivera enheten så att den endast visas skärmen för ett visst program med hjälp av skärmnålning.
- **Användaråtkomst för program** – Visar användningsinformation för program på enheten.

## Tid och datum

Ställ in hur du vill att datum och tid ska visas.

På skärmen **Inställningar** trycker du på fliken **Allmänt** > **Tid och datum**.

## Lagring & USB

Du kan övervaka det använda och tillgängliga interna minnet i enheten.

På skärmen **Inställningar** trycker du på fliken **Allmänt** > **Lagring & USB**.

### ENHETSLAGRING

- **Intern lagring** – Visar den totala mängden utrymme och det använda utrymmet i enhetens internminne i text och med ett stapeldiagram (oanvänt utrymme är grått). Tryck för att visa motsvarande program och mängden utrymme de använder.

### BÄRBAR LAGRING

Visar den totala mängden utrymme och använt utrymme på minneskortet.

## Batteri- och energisparläge

Visar aktuell batteristatus inklusive återstående laddning (i procent) samt uppladdningsstatus.

På skärmen **Inställningar** trycker du på fliken **Allmänt** > **Batteri- och energisparläge**.

- **Batterianvändning** – Visar batterianvändningsnivå och information om batteriförbrukning. Tryck på ett objekt om du vill visa mer information om det.
- **Visa batteriprocent i statusfältet** – Markera det här alternativet om du vill visa batteriprocenten i statusfältet bredvid batteriikonen.
- **Energisparläge** – Tryck på knappen för energisparläget om du vill aktivera eller avaktivera det. Här anger du vid vilken procentuell batteriladdningsnivå som du vill aktivera energisparfunktionen automatiskt.

## Minne

Du kan övervaka genomsnittlig användning av minnet och det minne som används av program i enheten.

På skärmen **Inställningar** trycker du på fliken **Allmänt** > **Minne**.

## Program

Här kan du visa information om de program som finns installerade på enheten, hantera data i dem och tvångsavsluta dem.

På skärmen **Inställningar** trycker du på fliken **Allmänt** > **Program**.

## Standard meddelandeprogram

På den här menyn kan du välja vilket snabbmeddelandeprogram du vill använda som standardprogram för snabbmeddelanden.

På skärmen **Inställningar** trycker du på fliken **Allmänt** > **Standard meddelandeprogram**.

## Backup och återställning

Ändra inställningarna för hantering av inställningar och data.

På skärmen **Inställningar** trycker du på fliken **Allmänt** > **Backup och återställning**.

- **LG Backup** – Säkerhetskopiera all information på enheten och återställ den vid dataförlust eller om du byter enhet. Om du behöver mer information läser du avsnittet **LG Backup** i **Program**.
- **Säkerhetskopiera mina data** – Säkerhetskopiera alla programfiler, Wi-Fi-lösenord och andra inställningar till Googles servrar.
- **Backup-konto** – Här visas det konto som används för säkerhetskopiering för tillfället.
- **Automatisk återställning** – Vid ominstallation av ett program kan du återställa säkerhetskopierade inställningar och data.

- **Återställ nätverksinställningar** – Återställ alla nätverksinställningar.
- **Återställ fabriksdata** – Återställ dina inställningar till fabriksinställningarna och radera alla dina data. Om du återställer enheten på det här sättet blir du uppmanad att ange samma typ av information som när du startade Android första gången.

## Om telefonen

Visa juridisk information, kontrollera enhetsstatus och mjukvaruversioner och utför en mjukvaruuppdatering.

På skärmen **Inställningar** trycker du på fliken **Allmänt** > **Om telefonen**.



# Bilaga

# Mjukvaruuppdatering av enhet

## Uppdatering av LG:s enhetsmjukvara via internet

Om du vill ha mer information om hur du använder funktionen går du till <http://www.lg.com/common/index.jsp> → och väljer önskat land och språk. Med den här funktionen kan du uppdatera enhetens inbyggda mjukvara till den senaste versionen. Det gör du enkelt och bekvämt via internet utan att behöva besöka ett servicecenter. Den här funktionen är endast tillgänglig om och när LG gör en nyare mjukvaruversion tillgänglig för din enhet.

Eftersom användarens odelade uppmärksamhet fordras under uppdateringsproceduren för enhetens inbyggda mjukvara bör du läsa alla anvisningar och kommentarer som visas vid varje steg innan du går vidare. Observera att du kan skada enheten allvarligt om du drar ut sladden för USB-datakommunikation under uppgraderingen.

### OBS!

- LG förbehåller sig rätten att efter eget godtycke göra uppdateringar av den fasta mjukvaran för utvalda modeller och garanterar inte att de senaste versionerna av den inbyggda mjukvaran finns tillgängliga för alla mobilmodeller.

## Uppdatering av mjukvara för LG-enhet via OTA (Over-the-Air)

Med den här funktionen kan du enkelt uppdatera enhetens mjukvara till en nyare version via OTA utan att ansluta via en USB-datakabel. Den här funktionen är endast tillgänglig om och när LG gör en nyare mjukvaruversion tillgänglig för din enhet.

Du bör först kontrollera mjukvaruversion på enheten:

**Inställningar** > fliken **Allmänt** > **Om telefonen** > **Uppdateringscenter** > **Mjukvaruuppdatering** > **Kontrollera uppdateringar**.



## OBS!

- Personlig information i enhetens interna lagringsutrymme, exempelvis information om ditt Google-konto och andra konton, data och inställningar för system/program, de program du har hämtat och din DRM-licens kan gå förlorade när du uppgraderar enhetens mjukvara. Därför rekommenderar LG att du säkerhetskopierar din personliga information innan du uppgraderar enhetens mjukvara. LG har inget ansvar för förluster av personliga data.
- Tillgängligheten för den här funktionen beror på nätoperatör, region och land.

## Vanliga frågor

I det här kapitlet går vi igenom några av de problem som du kan stöta på när du använder din enhet. Vissa problem kräver att du ringer tjänsteleverantören, men de flesta problem kan du enkelt lösa själv.

Meddelande	Möjliga orsaker	Möjliga åtgärder
SIM-kortsfel	Det finns inget SIM-kort i enheten eller så har det satts in felaktigt.	Kontrollera att SIM-kortet är installerat på ett korrekt sätt.
Ingen nätverksanslutning/ förlorat nätverk	Signalen är svag eller du är utanför operatörens nät.	Flytta dig till ett fönster eller en öppen yta. Kontrollera nätoperatörens täckningskarta.
	Operatören använde nya tjänster.	Kontrollera om SIM-kortet är mer än 6–12 månader gammalt. Byt i så fall ut SIM-kortet i din leverantörs närmaste butik. Kontakta tjänsteleverantören.

Meddelande	Möjliga orsaker	Möjliga åtgärder
Koderna överensstämmer inte	När du byter säkerhetskod måste du bekräfta den nya koden genom att ange den igen.	Om du glömmer koden kontaktar du din tjänsteleverantör.
	De två koder som du har angett överensstämmer inte.	
Inga program kan ställas in	Erbjuds inte av tjänsteleverantören eller kräver registrering.	Kontakta tjänsteleverantören.
Ett nedladdat program ställer till med massor av problem.	Ta bort programmet.	<ol style="list-style-type: none"> <li>1 Tryck på  &gt;  &gt; .</li> <li>2 Tryck på fliken <b>Allmänt</b> &gt; <b>Program</b>.</li> <li>3 Tryck på programmet &gt; <b>Avinstallera</b>.</li> </ol>
Samtal är inte tillgängliga	Uppringningsfel	Nytt nätverk ej godkänt.
	Nytt SIM-kort har satts i.	Kontrollera om det finns nya restriktioner.
	Gräns för förbetald kostnad är nådd.	Kontakta tjänsteleverantören eller återställ gränsen med hjälp av PIN2.
Enheten går inte att slå på	Strömbrytaren har tryckts ned för snabbt.	Håll strömbrytaren nedtryckt i minst två sekunder.
	Batteriet är inte laddat.	Ladda batteriet. Kontrollera laddarindikatorn på skärmen.

<b>Meddelande</b>	<b>Möjliga orsaker</b>	<b>Möjliga åtgärder</b>
Uppladdningsfel	Batteriet är inte laddat.	Ladda batteriet.
	Yttertemperaturen är för hög eller låg.	Se till att enheten laddas vid normal temperatur.
	Kontaktproblem	Kontrollera laddaren och dess anslutning till enheten.
	Ingen spänning	Anslut laddaren till ett annat uttag.
	Laddaren ur funktion	Byt ut laddaren.
	Fel laddare	Använd bara originaltillbehör från LG.
Otillåtet nummer.	Funktionen Fasta nummer är påslagen.	Kontrollera menyn Inställningar och slå av funktionen.
Det går inte att ta emot/sicka SMS eller foton	Minnet är fullt	Ta bort en del data, t.ex. program eller meddelanden, från enheten för att frigöra minne.
Filer öppnas inte	Filformatet kan inte användas	Kontrollera vilka filformat som kan användas.
Inget ljud	Vibrationsläge	Kontrollera inställningen på ljudmenyn så att inte vibrationsläge eller tyst läge är aktivt.

Meddelande	Möjliga orsaker	Möjliga åtgärder
En funktion avslutas eller låser sig	Periodiskt programvarufel	Om skärmen låser sig eller om enheten inte svarar när du försöker använda den, tar du ut batteriet och sätter in det igen. Slå sedan på enheten igen. <b>ELLER</b> Försök utföra en programuppdatering via webbplatsen.

## Stöldskyddsguide

Du kan konfigurera enheten för att förhindra att andra kan använda den om den har återställts till fabriksinställningarna utan ditt medgivande. Om enheten till exempel tappas bort eller blir stulen eller om innehållet raderas är det bara någon som har tillgång till ditt Google-konto eller din skärmlåsinformation som kan använda enheten.

Det här är allt du behöver göra för att skydda enheten:

- **Ange ett skärmlås:** Om enheten kommer bort eller blir stulen men du har angett ett skärmlås går det inte att radera enhetens innehåll med menyn Inställningar, om inte skärmen är olåst.
- **Lägg till ditt Google-konto på enheten:** Om enheten har återställts till fabriksinställningarna men du har ditt Google-konto på den, går det inte att slutföra installationsprocessen förrän dina Google-kontouppgifter anges igen.

När du har skyddat enheten måste du antingen låsa upp skärmen eller ange lösenordet till ditt Google-konto om du vill utföra en fabriksåterställning. Då säkerställer du att det är du eller någon du litar på som gör återställningen.



## OBS!

- Se till att du vet vilket Google-konto och lösenord du har innan du gör en fabriksåterställning av enheten. Om du inte kan ange kontoinformationen under installationen kan du inte använda enheten alls efter fabriksåterställningen.

## Mer information

### Information om programvara med öppen källkod

På webbplatsen <http://opensource.lge.com> kan du hämta källkoden för GPL, LGPL, MPL och andra öppna källkod-licenser som ingår för den här produkten.

Förutom källkoden kan du även hämta alla tillhörande licensvillkor, samt information om garantifriskrivning och upphovsrätt.

Det finns en CD-ROM-skiva med öppen källkod som du kan köpa från LG Electronics till självkostnadspris (inkl. mediakostnad, frakt och hanteringskostnader). Gör din beställning till LG Electronics via e-post på [opensource@lge.com](mailto:opensource@lge.com): Erbjudandet gäller i tre (3) år från produktens inköpsdatum.

### Varumärken

- Copyright ©2016 LG Electronics, Inc. Med ensamrätt. LG och LG-logotypen är registrerade varumärken som tillhör LG Group och dess närstående enheter. Alla andra varumärken tillhör sina respektive ägare.
- Google™, Google Maps™, Gmail™, YouTube™, Hangouts™ och Play Store™ är varumärken som tillhör Google, Inc.
- Bluetooth® är ett globalt registrerat varumärke som tillhör Bluetooth SIG, Inc.
- Wi-Fi® och Wi-Fi-logotypen är registrerade varumärken som tillhör Wi-Fi Alliance.
- Alla andra varumärken och upphovsrätt tillhör sina respektive ägare.

## REGELEFTERLEVNAD

Härmed intygar **LG Electronics** att produkten **LG-K350n** uppfyller gällande regler och andra relevanta delar av direktiv **1999/5/EC**.

På den här adressen hittar du texten om regelefterlevnad:

**<http://www.lg.com/global/declaration>**

## Kontakta följande kontor för frågor om regelefterlevnad

LG Electronics European Shared Service Center B.V.

Krijgsman 1, 1186 DM Amstelveen, The Netherlands



## Kassera den gamla apparaten

- 1 Den överkorsade soptunnesymbolen indikerar att elektroniskt och elektriskt avfall (WEEE) ska kasseras separat från hushållsavfallet och lämnas in till av kommunen anvisat ställe för återvinning.
- 2 Gamla elektroniska och elektriska produkter kan innehålla farliga substanser så korrekt avfallshantering av produkten förhindrar negativa konsekvenser för miljön och den mänskliga hälsan. Din gamla apparat kan innehålla återanvändningsbara delar som används för att reparera andra produkter och andra värdefulla material som kan återvinnas för att spara begränsade resurser.
- 3 Du kan ta din gamla apparat till butiken där du köpte produkten, eller kontakta din kommun för information om närmaste WEEE-uppsamlingsställe. För den mest uppdaterade informationen i ditt land, gå till [www.lg.com/global/recycling](http://www.lg.com/global/recycling)





## Kassering av använda batterier/ uppladdningsbara batterier

- 1 Symbolen kan kombineras med symboler för kvicksilver (Hg), kadmium (Cd) eller bly (Pb) om batteriet innehåller mer än 0,0005 % kvicksilver, 0,002 % kadmium eller 0,004 % bly.
- 2 Inga batterier ska kasseras som hushållsavfall. Släng dem i för ändamålet avsedda uppsamlingsanläggningar vid en återvinningsstation.
- 3 Korrekt kassering av gamla batterier/uppladdningsbara batterier hjälper till att förebygga potentiellt negativa effekter på miljön och människors och djurs hälsa.
- 4 Mer detaljerad information om kassering av gamla batterier får du av kommunen, renhållningsverket eller i den butik där du köpte produkten.

Takk for at du valgte LG. Les nøye gjennom denne brukerhåndboken før du bruker enheten for første gang, for å sikre trygg og riktig bruk.

- Bruk alltid originalt LG-tilbehør. De medfølgende artiklene er laget spesielt for denne enheten, og er kanskje ikke kompatible med andre enheter.
- På grunn av berøringsskjermtastaturet er ikke telefonen egnet for personer med redusert syn.
- Beskrivelsene er basert på enhetens standardinnstillinger.
- Standardprogrammer på enheten kan oppdateres, og støtte for disse programmene kan trekkes tilbake uten varsel. Hvis du har spørsmål om et program som følger med enheten, kan du kontakte et av LGs servicesentre. For brukerinstallert programmer, kan du kontakte den aktuelle tjenesteleverandøren.
- Hvis du endrer enhetens operativsystem eller installerer programvare fra uoffisielle kilder, kan det skade enheten og føre til ødeleggelse eller tap av data. Slike handlinger vil bryte lisensavtalen med LG og gjøre garantien ugyldig.
- Noe innhold og noen illustrasjoner kan være annerledes enn på enheten din avhengig av region, tjenesteleverandør og versjon av programvaren eller operativsystemet, og kan endres uten forvarsel.
- Programvare, lyd, bakgrunn og andre medier som leveres med enheten, er lisensiert for begrenset bruk. Hvis du trekker ut og bruker slikt innhold til kommersielle eller andre formål, kan dette være i strid med lovgivning om opphavsrett. Som bruker har du fullt ansvar for illegal bruk av slikt innhold.
- Datatjenester som meldinger, opp-/nedlasting, automatisk synkronisering og posisjonstjenester kan medføre tilleggskostnader. Velg et abonnement med datatrafikk som passer dine behov for å unngå tilleggskostnader. Kontakt tjenesteleverandøren for mer informasjon.

## Instruksjonsmerknader

 <b>ADVARSEL</b>	Situasjoner som kan skade deg selv og andre, eller skade enheten eller annen eiendom.
 <b>MERKNAD</b>	Merknader eller ytterligere informasjon

# Innholdsfortegnelse

Retningslinjer for trygg og effektiv bruk ..	5	Endring av metode for å låse skjermen.....	29
<b>Spesialfunksjoner .....</b>	<b>12</b>	Smart Lock.....	29
<b>Capture+ .....</b>	<b>13</b>	<b>Hjemmeskjerm.....</b>	<b>29</b>
Vise det lagrede notatet.....	13	Bli kjent med hjemmeskjermen.....	30
<b>Bevegelsesbilde.....</b>	<b>14</b>	Gå tilbake til nylig brukte programmer.....	31
Ta bilder med en bevegelse.....	14	Tilpasse hjemmeskjermen.....	32
<b>Grunnleggende.....</b>	<b>15</b>	Varslingsfelt.....	33
<b>Tilbehør .....</b>	<b>16</b>	<b>Ta et skjermbilde .....</b>	<b>35</b>
<b>Enhetsoppsett .....</b>	<b>17</b>	<b>Skjermtastatur .....</b>	<b>36</b>
<b>Slå enheten av og på .....</b>	<b>19</b>	Bruke tastaturet og skrive inn tekst.....	36
<b>Sette inn SIM-kortet og batteriet.....</b>	<b>19</b>	Angi spesialtegn.....	36
<b>Lade batteriet .....</b>	<b>21</b>	<b>Overføring av data mellom en</b>	
<b>Forlenge batterilevetiden .....</b>	<b>22</b>	<b>datamaskin og enheten.....</b>	<b>37</b>
<b>Sette inn minnekortet .....</b>	<b>22</b>	Dataoverføring ved hjelp av	
<b>Ta ut minnekortet .....</b>	<b>23</b>	USB-tilkobling .....	37
<b>Tips for berøringsskjerm .....</b>	<b>24</b>	<b>LG Bridge.....</b>	<b>38</b>
Trykk.....	24	Funksjoner i LG Bridge .....	38
Trykk og hold.....	24	Laste ned LG Bridge-programvaren .....	38
Dra.....	25	<b>Programmer .....</b>	<b>39</b>
Dra eller skyv .....	25	<b>Installere eller avinstallere programmer .</b>	<b>40</b>
Dobbeltrykk.....	25	Åpne Play Butikk-programmet.....	40
Knip for å zoome .....	26	Åpne et skjermbilde med informasjon	
<b>Konfigurere Google-konto .....</b>	<b>26</b>	om et program.....	40
Opprette en Google-konto.....	26	Avinstallere programmer.....	40
Logge seg på Google-kontoen.....	27	<b>Anrop.....</b>	<b>40</b>
<b>Låse og låse opp enheten.....</b>	<b>27</b>	Foreta anrop.....	40
Slå på skjermen.....	27	Ringe til kontaktene dine.....	41
Knock Code.....	28	Svare på og avvise et anrop.....	41
		Foreta et anrop nr. 2.....	41
		Vise anropsloggene.....	42
		Endre anropsinnstillinger .....	42

<b>Kontakter</b> .....	<b>42</b>	Verdensur.....	55
Søke etter en kontakt.....	42	Stoppeklokke .....	55
Legge til en ny kontakt .....	42	<b>Kalkulator</b> .....	<b>55</b>
Favorittkontakter .....	43	<b>Kalender</b> .....	<b>55</b>
Opprette en gruppe .....	43	<b>Oppgaver</b> .....	<b>56</b>
<b>Meldinger</b> .....	<b>44</b>	<b>Taleopptaker</b> .....	<b>56</b>
Sende en melding.....	44	Spille inn lyd eller tale .....	56
Samtalevisning.....	44	<b>Nedlastinger</b> .....	<b>56</b>
Endre meldingsinnstillinger.....	44	<b>FM radio</b> .....	<b>57</b>
<b>Kamera</b> .....	<b>45</b>	<b>LG Backup</b> .....	<b>57</b>
Ta et bilde .....	45	Om sikkerhetskopiering og	
Kameraalternativer i søkeren.....	45	gjenoppretting av enhetsdata.....	57
Når du har tatt et bilde.....	47	Sikkerhetskopiere enhetsdataene.....	58
Ta opp en video.....	47	<b>Google-programmer</b> .....	<b>58</b>
Når du har spilt inn en video .....	48	<b>Innstillinger</b> .....	<b>60</b>
<b>Galleri</b> .....	<b>48</b>	<b>Åpne menyen Innstillinger</b> .....	<b>61</b>
Vise bilder .....	49	<b>Nettverkinnstillinger</b> .....	<b>61</b>
Redigere bilder.....	49	Wi-Fi.....	61
Angi bakgrunn.....	49	Wi-Fi Direct .....	62
Zoom inn og ut.....	49	Bluetooth.....	62
Spille av en video .....	49	Mobildata.....	63
Slette bilder/videoer .....	51	Anropsinnstillinger.....	64
<b>E-post</b> .....	<b>51</b>	NFC.....	65
Legge til en konto .....	51	Android Beam.....	65
Jobbe med kontomapper.....	51	Utskrift.....	66
Skrive og sende e-post.....	51	Internett-deling via USB.....	66
Slik endrer du de generelle		Wi-Fi tilgangspunkt .....	66
innstillingene for en e-postkonto.....	52	Bluetooth deling .....	67
Slette en e-postkonto .....	52	Flymodus.....	67
<b>Musikk</b> .....	<b>52</b>	Mobilnettverk.....	67
Spille av en sang.....	53	VPN.....	67
Alternativer for musikkspiller .....	53	<b>Innstillinger for Lyd &amp; Varsling</b> .....	<b>68</b>
<b>Klokke</b> .....	<b>54</b>		
Alarmer .....	54		
Tidsur .....	54		

Mer innstillinger .....	68
<b>Skjerminnstillinger .....</b>	<b>69</b>
Hjemmeskjerm.....	69
Låseskjerm.....	69
Startskjermens berøringsknapper.....	70
Mer innstillinger for visning.....	70
<b>Generelt innstillinger .....</b>	<b>71</b>
Språk og tastatur .....	71
Plassering .....	71
Kontoer og synkronisering .....	72
Tilgjengelighet.....	72
Snarveitast.....	74
Google .....	74
Sikkerhet.....	74
Dato og tid.....	75
Lagring og USB.....	75
Batteri- og strømsparing .....	76
Minne.....	76
Programmer .....	76
Standard applikasjon for meldinger .....	76
Sikkerhetskopier/tilbakestilling .....	77
Om telefonen.....	77
<b>Vedlegg .....</b>	<b>78</b>
<b>Oppdatering av enhetsprogramvare.....</b>	<b>79</b>
<b>Vanlige spørsmål .....</b>	<b>80</b>
<b>Tyveribeskyttelsesguide .....</b>	<b>83</b>
<b>Mer informasjon.....</b>	<b>84</b>
Melding med informasjon om programvare med åpen kildekode .....	84
Varemerker .....	84
SAMSVARSERKLÆRING.....	85
Kontakt dette kontoret for forskrifter for dette produktet.....	85

# Retningslinjer for trygg og effektiv bruk

Les disse enkle retningslinjene. Det kan være farlig eller ulovlig å ikke følge disse retningslinjene.

Hvis det oppstår en feil, vil et innebygd verktøy opprette en feillogg.

Verktøyet samler bare inn data som angår feilen, som signalstyrke, mobil-ID, innlastede programmer og posisjon. Loggen brukes bare til å fastslå årsaken til feilen. Loggene er kryptert og bare tilgjengelige for autoriserte LG-reparatører.

## Eksposering for radiobølger

Informasjon om eksposering for radiobølger og SAR (Specific Absorption Rate).

Denne mobiltelefonmodellen, LG-K350n, er laget for å overholde relevante sikkerhetskrav for eksposering for radiobølger. Disse kravene er basert på vitenskapelige retningslinjer som tar hensyn til sikkerhetsmarginer for å sikre alle brukere, uavhengig av alder og helsetilstand.

- Eksposeringsstandarden for mobile enheter bruker måleenheten SAR (Specific Absorption Rate). SAR-tester er utført ved bruk av standard driftsplasseringer når enheten overfører med det høyeste sertifiserte strømnivået i alle testede frekvensbånd.
- De ulike telefonmodellene fra LG kan ha ulike SAR-verdier, men de er alle laget for å følge relevante retningslinjer for eksposering for radiobølger.
- SAR-grensen som anbefales av ICNIRP (International Commission on Non-Ionizing Radiation Protection), er 2 W/kg som gjennomsnitt for 10 g vev.
- De høyeste SAR-verdiene som er testet for denne telefonmodellen når telefonen brukes ved øret, er 0,523 W/kg (10 g) og 1,420 W/kg (10 g) når den bæres på kroppen (10 g).

- Telefonen overholder retningslinjene for RF-stråling ved vanlig håndholdt bruk ved øret eller minst 5 mm ut fra kroppen. Når det brukes en bæreveske, belteklips eller holder for oppbevaring av enheten på kroppen, bør denne ikke inneholde metall, og den bør holde produktet minst 5 mm vekk fra kroppen. Denne enheten krever en kvalitetstilkobling til nettverket for å kunne overføre datafiler eller meldinger. Enkelte ganger kan overføringen av datafiler eller meldinger bli forsinket i påvente av en slik tilkobling. Pass på å overholde avstandsinstruksjonene ovenfor til overføringen er fullført.

## Behandling og vedlikehold av produktet

- Bruk alltid originale batterier og ladere samt originalt tilbehør fra LG som er godkjent for bruk med denne telefonmodellen. Bruk av annet tilbehør kan gjøre garantien ugyldig, og kan i tillegg være farlig.
- Noe innhold og noen illustrasjoner kan være annerledes enn på enheten din.
- Ikke demonter telefonen. Ved behov for reparasjon må du ta den med til en kvalifisert servicetekniker.
- Reparasjoner under garanti kan, etter LGs skjønn, inkludere reservedeler eller -kort som er enten nye eller renoverte, forutsatt at de har samme funksjonalitet som delene som byttes ut.
- Hold enheten unna elektriske apparater som TV-er, radioer og PC-er.
- Enheten bør holdes unna varmekilder som radiatorer og komfyrer.
- Ikke slipp telefonen i bakken.
- Ikke utsett enheten for mekaniske vibrasjoner eller støt.
- Slå av telefonen der dette er pålagt. Du må for eksempel ikke bruke telefonen på sykehus, fordi den kan påvirke medisinsk utstyr.
- Ikke bruk telefonen når den lades, hvis du er våt på hendene. Det kan føre til elektrisk støt eller alvorlig skade på telefonen.
- Unngå å lade telefonen nær brennbart materiale. Telefonen kan bli varm og utgjøre en brannfare.

- Bruk en tørr klut til å rengjøre utsiden av enheten (du må ikke bruke løsemidler som benzen, tynner eller alkohol).
- Unngå å lade opp telefonen når den er plassert på et mykt underlag/ tekstiler.
- Telefonen skal bare lades i et godt ventilert område.
- Ikke utsett enheten for røyk eller støv.
- Du bør ikke oppbevare telefonen nær magnetiserte kort eller billetter, da dette kan påvirke informasjonen som er lagret i magnetstripen.
- Ikke utsett skjermen for skarpe gjenstander, da dette kan skade telefonen.
- Ikke utsett telefonen for væsker eller fukt.
- Bruk tilbehør som øretelefoner med forsiktighet. Ikke ta på antennen hvis det ikke er nødvendig.
- Hvis glasset er skadet, må du ikke bruke enheten eller prøve å berøre eller fjerne glasset. Hvis glasset skades som følge av feil bruk eller hardhendt behandling av enheten, dekkes ikke dette av garantien.
- Telefonen er en elektronisk enhet som avgir varme under normal bruk. Ekstremt langvarig, direkte hudkontakt uten tilstrekkelig ventilasjon kan føre til ubehag eller mindre brannskader. Vær derfor forsiktig når du håndterer telefonen under eller rett etter bruk.
- Hvis telefonen blir våt, må du umiddelbart koble den fra strøm, slå den av og tørke den. Ikke prøv å fremskynde tørkeprosessen ved hjelp av noen ekstern varmekilde, for eksempel en ovn, mikrobølgeovn eller hårtørker.
- Væske som trenger inn i telefonen, endrer fargen på produktetiketten i telefonen. Garantien dekker ikke skader på enheten som skyldes at den har blitt utsatt for væske.

## Effektiv telefonbruk

### Elektroniske enheter

Alle mobiltelefoner kan utsettes for interferens, og dette kan påvirke ytelsen deres.

- Ikke bruk telefonen i nærheten av medisinsk utstyr med mindre du har fått tillatelse til dette. Telefonen bør ikke plasseres nær pacemakere, dvs. i brystlommen.
- Noen høreapparater kan forstyrres av mobiltelefoner.
- Mindre forstyrrelser kan påvirke TV-apparater, radioer, PC-er osv.
- Hvis mulig bør du bruke telefonen ved temperaturer mellom 0 °C og 40 °C. Hvis du utsetter telefonen for svært lave eller svært høye temperaturer, kan dette føre til skade på enheten, feil eller eksplosjonsfare.

### Trafikksikkerhet

Kontroller hvilke lover og forskrifter som gjelder for mobilbruk i bil der du kjører.

- Du må ikke bruke en håndholdt telefon under bilkjøring.
- Bilkjøring krever din fulle oppmerksomhet.
- Kjør til siden og parker før du foretar eller svarer på et anrop hvis kjøreforholdene krever det.
- Radiosignaler fra telefonen kan forstyrre elektroniske systemer i bilen, for eksempel stereoanlegg og sikkerhetsutstyr.
- Når kjøretøyet ditt er utstyrt med kollisjonspute, må du ikke hindre den med installert eller bærbart, trådløst utstyr. Det kan føre til alvorlige skader ved at kollisjonsputen ikke fungerer som den skal.
- Hvis du hører på musikk når du er ute, må du kontrollere at volumet ikke er for høyt, slik at du er oppmerksom på omgivelsene. Dette er spesielt viktig når du er i nærheten av trafikkerte veier.

## Unngå hørselsskader



Forebygg hørselsskader ved å unngå å lytte ved høyt volum over lengre tid.

Hørselsskader kan oppstå hvis du utsettes for høy lyd over lengre perioder. Vi anbefaler derfor at du ikke slår på eller av telefonen når den er nær øret. Vi anbefaler også at voluminnstillingene for musikk og samtaler ikke overstiger moderate nivåer.

- Når du bruker hodetelefoner, bør du redusere volumet hvis du ikke kan høre folk som snakker i nærheten, eller hvis en person som sitter ved siden av deg, kan høre hva du lytter til.

### **MERKNAD**

- Høyt lydsvolum fra øretelefoner & høyttaler kan skade hørselen.

## Glassdeler

Noen deler av mobiltelefonen er laget av glass. Hvis du mister telefonen i bakken, eller hvis den blir utsatt for et kraftig støt, kan glasset knuse. Hvis glasset knuser, må du ikke berøre det eller forsøke å fjerne det. Ikke bruk telefonen før glasset er byttet ut av et autorisert servicesenter.

## Sprengningsområder

Du må ikke bruke telefonen der det foregår sprengningsarbeid. Følg alle restriksjoner, regler og forskrifter.

## Omgivelser med eksplosjonsfare

- Ikke bruk telefonen på bensinstasjoner.
- Ikke bruk i nærheten av drivstoff eller kjemikalier.
- Du må ikke frakte brennbare gasser, væsker eller eksplosiver i den delen av bilen der du har mobiltelefonen eller tilbehør.

## På fly

Trådløse enheter kan forårsake interferens i fly.

- Slå alltid av enheten før du går om bord på fly.
- Ikke bruk enheten på bakken med mindre mannskapet har gitt tillatelse til det.

## Barn

Oppbevar telefonen på et trygt sted, utenfor rekkevidden til små barn. Telefonen har små deler som kan føre til risiko for kvelning hvis de løsner.

## Nødanrop

Nødsamtaler er kanskje ikke mulig i alle mobilnett. Du bør derfor aldri være helt avhengig av telefonen for nødanrop. Undersøk hos den lokale tjenesteleverandøren.

## Informasjon om og behandling av batteriet

- Det er ikke nødvendig å bruke batteriet helt opp før opplading. Til forskjell fra noen andre batterisystemer er det ingen minneeffekt som kan gå ut over batteriets ytelse.
- Bruk bare batterier og ladere fra LG. LG-ladere er laget for å gi lengst mulig batterilevetid.
- Du må ikke demontere eller kortslutte batteriet.
- Metallkontaktene på batteriet må holdes rene.
- Erstatt batteriet når ytelsen ikke lenger er tilfredsstillende. Batteriet kan lades opp flere hundre ganger før det må byttes ut.
- Hvis batteriet ikke har vært brukt på en stund, bør du lade det opp før bruk.
- Unngå å utsette batteriladeren for direkte sollys eller bruke den på steder med høy luftfuktighet, for eksempel på badet.
- Unngå å plassere batteriet på varme eller kalde steder, da dette kan ha en negativ effekt på batteriets ytelse.
- Det kan være fare for eksplosjon hvis batteriet byttes ut med feil type batteri. Kast batterier i samsvar med gjeldende instruksjoner.



- Hvis du må bytte batteri, tar du det med deg til nærmeste autoriserte LG Electronics-servicested eller nærmeste forhandler for å få hjelp.
- Ta alltid laderen ut av veggkontakten når telefonen er fulladet, slik at laderen ikke bruker strøm unødvendig.
- Den faktiske batterivarigheten vil være avhengig av nettverkskonfigurasjon, produktinnstillinger, bruksmønster, batteri og miljøbetingelser.
- Sørg for at ingen skarpe kanter, for eksempel dyretenner eller negler, kommer i kontakt med batteriet. Dette kan forårsake brann.











# Spesialfunksjoner

# Capture+

Bruk funksjonen Capture+ til å opprette notater under en samtale, for et lagret bilde eller på den aktive skjermen.

- 1 Trykk på og dra statuslinjen nedover, og trykk på . Hvis du ikke ser , kan du trykke på  og merke av for **Capture+** for å aktivere det.
- 2 Opprett et notat ved hjelp av følgende alternativer:



	Trykk for å lagre notatet du har laget.
	Trykk for å angre forrige handling.
	Trykk for å gjøre om den angrede handlingen.
	Trykk for å sette inn tekst i notatet.
	Trykk for å velge type og farge på pennen.
	Trykk for å bruke viskelæret for å slette pennemerkene på notatet.
	Trykk for å beskjære bildet av notatet.
	Trykk for å velge dele- eller papirstilen.
	Trykk for å skjule eller vise verktøylinjen.

## MERKNAD

- Bruk fingertuppen og ikke fingerneflen når du bruker Capture+.

- 3 Trykk på  for å lagre det gjeldende notatet i  eller .

## Vise det lagrede notatet

Trykk på  >  > , og velg **Capture+**-albumet.

# Bevegelsesbilde

Med funksjonen Bevegelsesbilde kan du ta et bilde ved hjelp av en håndbevegelse og kameraet foran.

## Ta bilder med en bevegelse

Bevegelsesbilde-funksjonen kan brukes på to måter.

- Løft en hånd med åpen håndflate foran kameraet til hånden registreres og det vises en boks på skjermen. Deretter knytter du neven for å starte tidtakeren. Gjør deg klar.

### ELLER

- Hold hånden hevet med knyttet neve foran kameraet til hånden registreres og det vises en boks på skjermen. Deretter åpner du hånden for å starte tidtakeren. Gjør deg klar.

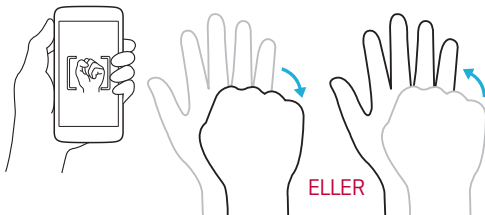



# Grunnleggende

# Tilbehør

Enheten kan brukes med tilbehøret nedenfor.

- Reiseadapter
- Hurtigveiledning
- Stereoheadset
- USB-kabel
- Batteri

## MERKNAD

- Elementer som beskrives ovenfor, kan være tilleggsutstyr.
- Bruk alltid originalt LG-tilbehør. De medfølgende artiklene er laget spesielt for denne enheten, og er kanskje ikke kompatible med andre enheter.
- Elementene som leveres med enheten, og eventuelt tilbehør, kan avhenge av region eller tjenesteleverandør.

# Enhetsoppsett

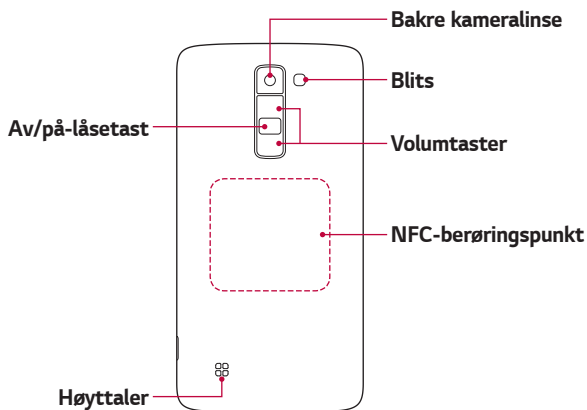
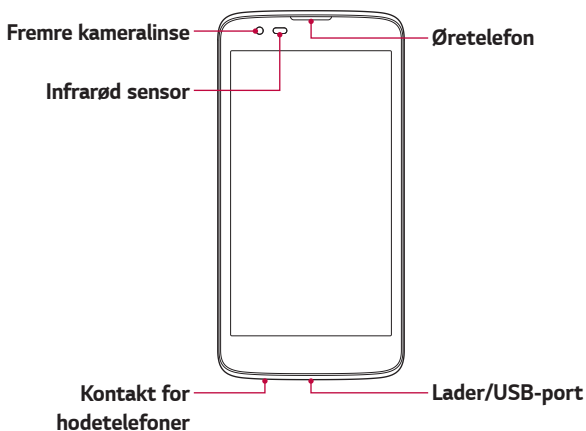

<b>Av/på-/låsetast</b>	<ul style="list-style-type: none"> <li>· Slå enheten av/på ved å trykke på og holde inne denne tasten.</li> <li>· Kort trykk for å slå skjermen av/på.</li> </ul>
<b>Volumtaster</b>	<p><b>Mens skjermen er av:</b></p> <ul style="list-style-type: none"> <li>· Trykk på <b>Volum opp-knappen</b> to ganger for å starte Capture+.</li> <li>· Trykk på <b>Volum ned-knappen</b> to ganger for å starte Kamera og ta et bilde.</li> </ul> <p><b>På hjemmeskjermen:</b></p> <ul style="list-style-type: none"> <li>· Kontroller ringevolumet.</li> </ul> <p><b>Under et anrop:</b></p> <ul style="list-style-type: none"> <li>· Kontroller hodetelefonvolumet når du spiller av lyd/video.</li> <li>· Kontroller volum kontinuerlig.</li> </ul>

### **MERK: Infrarød sensor**

- Når du mottar og foretar anrop, slår denne sensoren bakgrunnsbelysningen automatisk av og låser berøringsskjermen ved å føle objekter når telefonen er nær øret. Dette forlenger batterilevetiden og forhindrer at du aktiverer berøringsskjermen utilsiktet under samtaler.

### **ADVARSEL**

- Hvis du legger en tung gjenstand på enheten eller setter deg på den, kan skjermen og berøringsskjermfunksjonene bli skadet. Ikke dekk til den infrarøde sensoren med skjermbeskyttere eller noen annen type beskyttende film. Dette kan føre til at den ikke fungerer som den skal.

### **ADVARSEL**

- Denne modellen har NFC-antenne på baksiden.
- Vær forsiktig så du ikke skader NFC-berøringspunktet på telefonen, som er en del av NFC-antennen.

# Slå enheten av og på

## Slå på enheten

Trykk og hold **av/på-/låsetasten** i et par sekunder til skjermen slår seg på.

## Slå av enheten

- 1 Trykk og hold **av/på-/låsetasten** til menyen med enhetsalternativer vises.
- 2 Trykk på **Slå av** > **OK** for å bekrefte at du ønsker å slå av enheten.

# Sette inn SIM-kortet og batteriet

Sett inn SIM-kortet du fikk fra enhetsoperatøren, og det medfølgende batteriet.

## ⚠ ADVARSEL

- Ikke sett inn et minnekort inn i SIM-kortsporet. Hvis et minnekort setter seg fast i SIM-kortsporet, må du levere inn enheten på et LG-serviceverksted for å ta ut minnekortet.

## 🔋 MERKNAD

- Bare Nano SIM-kort fungerer med enheten.

- 1 Hvis du vil fjerne bakdekslet, holder du enheten i et fast grep i én hånd. Bruk tommelneglen på den andre hånden til å løfte bakdekslet, som vist på figuren.

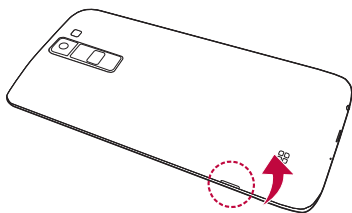

- 2** Skyv SIM-kortet inn i SIM-kortsporet slik figuren viser. Sørg for at det gylne kontaktområdet på kortet peker ned.

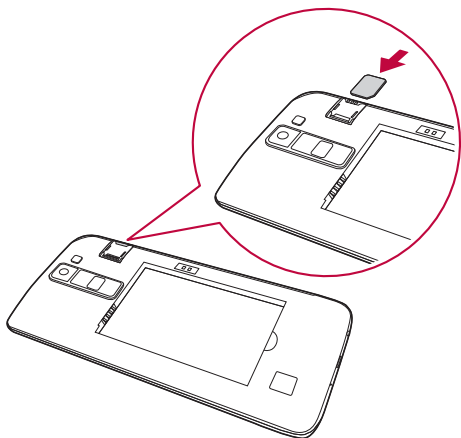

- 3** Sett inn batteriet.

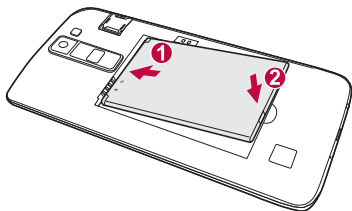

- 4 Når du skal sette dekselet tilbake på enheten, holder du bakdekselet over batterirommet og trykker det ned til det klikker på plass.

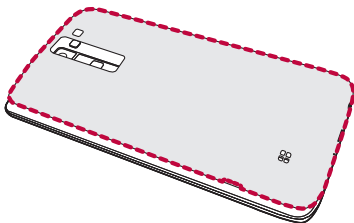

## Lade batteriet

Lad batteriet før du bruker det for første gang. Bruk laderen til å lade opp batteriet. Batteriet kan også lades fra en datamaskin ved å koble enheten til den med USB-kabelen.

### ADVARSEL

- Bruk bare batterier, kabler og ladere fra LG. Hvis du bruker ikke-godkjente ladere, batterier eller kabler, kan det føre til økt ladetid. Det kan også føre til at batteriet eksploderer eller at enheten skades. Dette dekkes ikke av garantien.

Du finner ladekontakten nederst på enheten. Sett inn laderen og koble den til et strømuttak.

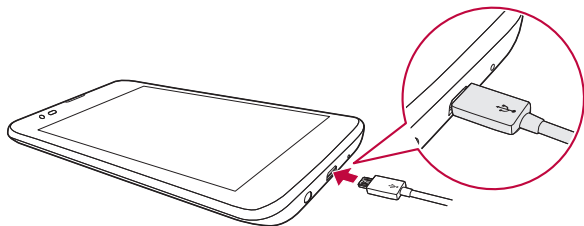

## MERKNAD

- Du må ikke åpne bakdekselet når enheten lader.

## Forleng batterilevetiden

Du kan forleng batteriets levetid ved å slå av funksjoner som ikke trenger å kjøre kontinuerlig i bakgrunnen. Du kan overvåke hvordan programmer og systemressurser bruker batterikapasitet.

### Slik forlenger du enhetens batterilevetid:

- Slå av radiokommunikasjon du ikke bruker. Hvis du ikke bruker Wi-Fi, Bluetooth® eller GPS, kan du slå av dette.
- Reduser skjermens lysstyrke, og angi kortere tidsavbrudd for skjermen.
- Slå av automatisk synkronisering for Gmail, Kalender, Kontakter og andre programmer.
- Enkelte av programmene du har lastet ned, kan bruke batteristrøm.
- Kontroller batteriets ladenivå når du bruker nedlastede programmer.

## Sette inn minnekortet

Enheden støtter microSD-kort på opptil 32GB. Avhengig av minnekortprodusent og -type vil noen minnekort kanskje ikke være kompatible med enheten.

### ADVARSEL

- Noen minnekort er kanskje ikke fullt ut kompatible med enheten. Hvis du bruker et inkompatibelt kort, kan det skade enheten eller minnekortet eller ødelegge data som er lagret på det.

## MERKNAD

- Hyppig skriving og sletting av data forkorter levetiden til minnekortet.



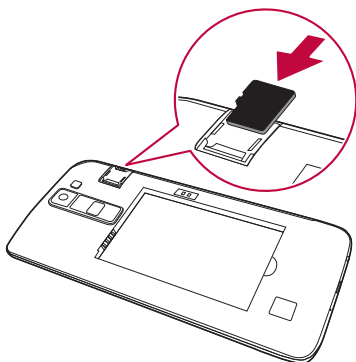

- 1 Fjern bakdekselet.
- 2 Sett inn et minnekort med de gullfargede kontaktene vendt ned.



- 3 Sett på bakdekselet.

## Ta ut minnekortet

Husk å løse ut minnekortet før du tar det ut.

- 1 Trykk på  >  >  > **Generelt**-fanen > **Lagring og USB** > .
- 2 Ta av dekselet, og trekk ut minnekortet.

### **ADVARSEL**

- Ikke ta ut minnekortet mens enheten overfører eller leser data. Dette kan føre til at data går tapt eller blir skadet, eller at minnekortet eller enheten skades. LG er ikke ansvarlig for tap som skyldes feil bruk av minnekort, inkludert tap av data.

# Tips for berøringsskjerm

Her følger noen tips om hvordan du navigerer på enheten.

## MERKNAD

- Ikke trykk for hardt. Berøringsskjermen er følsom nok til å registrere en lett, men tydelig berøring.
- Trykk på ønsket alternativ med fingertuppen. Pass på at du ikke kommer bort i noen andre knapper.

## Trykk

Ved hjelp av et lett trykk med fingeren kan du velge elementer, koblinger, snarveier og bokstaver på skjermtastaturet.

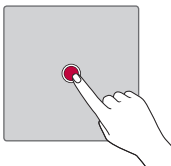

## Trykk og hold.

Trykk og hold på et element på skjermen ved å trykke med fingeren og ikke løfte den før det skjer noe.

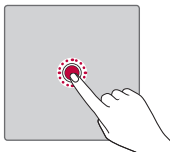

## Dra

Trykk på og hold inne et element et øyeblikk, og flytt deretter fingeren til ønsket plassering på skjermen uten å løfte fingeren. Du kan dra elementer på hjemmeskjermen for å flytte dem til en ny plassering.

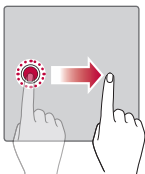

## Dra eller skyv

Dra fingeren raskt over skjermoverflaten uten å stoppe (slik at du ikke drar et element i stedet).

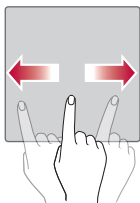

## Dobbeltrykk

Dobbeltrykk for å zoome inn på en nettside eller et kart.

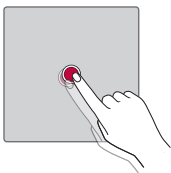

## Knip for å zoome

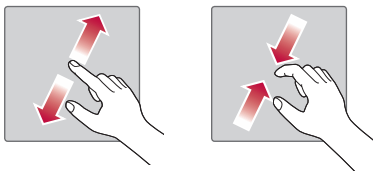

Før pekefingeren og tommelen sammen eller fra hverandre for å zoome inn eller ut når du bruker nettleseren, bruker kart eller ser på bilder.





## Konfigurere Google-konto

Den første gangen du åpner en Google-app på enheten, blir du bedt om å logge deg på med Google-kontoen din. Hvis du ikke har en Google-konto, blir du bedt om å opprette en.

### Opprette en Google-konto

- 1 Trykk på  >  >  > **Generelt**-fanen > **Kontoer og synkronisering**.
- 2 Trykk på **LEGG TIL KONTO** > **Google** > **Eller opprett en ny konto**.
- 3 Angi fornavn og etternavn, og trykk på **NESTE**.
- 4 Angi et brukernavn, og trykk på **NESTE**. Enheten vil kommunisere med Googles servere og undersøke om brukernavnet er tilgjengelig.
- 5 Angi passord, og trykk på **NESTE**.
- 6 Følg instruksjonene, og skriv inn de obligatoriske og frivillige opplysningene i tilknytning til kontoen. Vent på at serveren oppretter kontoen din.

## Logge seg på Google-kontoen

- 1 Trykk på  >  >  > **Generelt**-fanen > **Kontoer og synkronisering**.
- 2 Trykk på **LEGG TIL KONTO** > **Google**.
- 3 Angi e-postadressen din, og trykk på **NESTE**.
- 4 Angi passord, og trykk på **NESTE**.
- 5 Når du har logget deg på, kan du bruke Gmail og dra nytte av forskjellige Google-tjenester.

Når du har logget deg på, synkroniseres enheten med Google-tjenestene, som Gmail, Kontakter og Google Kalender. Du kan også bruke Maps, laste ned apper fra Play Store, sikkerhetskopiere innstillingene på Googles servere og dra nytte av andre Google-tjenester på enheten.

## Låse og låse opp enheten

Når du trykker på av/på-/låsetasten, slås skjermen av og enheten går over i låst modus. Enheten låses automatisk hvis den ikke brukes en viss tid. Dette bidrar til å hindre at du trykker på taster ved et uhell, og sparer batteriet.

Når du skal låse opp enheten, trykker du på av/på-/låsetasten og sveiper skjermen i en vilkårlig retning.

## Slå på skjermen

Med funksjonen KnockON kan du dobbelttrykke på skjermen for enkelt å slå den på eller av.

## Slå på skjermen

- 1 Dobbelttrykk midt på låseskjermen for å slå den på.
- 2 Lås opp skjermen eller søk tilgang til noen av de tilgjengelige snarveiene eller widgetene.

## Slå av skjermen

- 1 Dobbeltrykk på et tomt område på hjemmeskjermen eller på statuslinjen.
- 2 Skjermen slås av.

### MERKNAD

- Trykk på midten av skjermen og ikke nederst eller øverst på skjermen for å få bedre gjenkjenning.
- Bruk fingertuppen og ikke fingerneflen til å trykke på skjermen for å slå den av eller på.



## Knock Code

Med Knock Code-funksjonen kan du lage din egen opplåsningskode ved å bruke en kombinasjon av trykk på skjermen. Du kan få tilgang til hjemmeskjermen direkte når skjermen er slått av ved å trykke på samme sekvens på skjermen.

### MERKNAD

- Hvis du angir feil Knock Code seks ganger, sendes du automatisk til Google-kontoen din for å hente påloggings-/sikkerhetskopier PIN.

## Konfigurere Knock Code-funksjonen



- 1 Trykk på  >  >  > **Skjerm-fanen** > **Låseskjerm** > **Velg skjermlås** > **Knock Code**.
- 2 Trykk på rutene i et mønster for å angi Knock Code. Knock Code-mønsteret kan bestå av seks til åtte trykk.

## Låse opp skjermen med Knock Code

Når skjermen slås av, kan du låse opp skjermen ved å trykke Knock Code-mønsteret du allerede har konfigurert.

## Endring av metode for å låse skjermen

Du kan endre måten du låser skjermen på for å hindre at andre får tilgang til din personlige informasjon.

- 1 Trykk på  >  >  > **Skjerm-fanen** > **Låseskjerm** > **Velg skjermlås.**
- 2 Velg en ønsket skjermlås fra Ingen, Sveip, Knock Code, Mønster, PIN-kode og Passord.



### **MERKNAD**

- Opprett en Google-konto før du angir et opplåsningsmønster, og husk sikkerhets-PIN-koden du opprettet samtidig med mønsterlåsen.

## Smart Lock

Du kan bruke Smart lås for å gjøre det enklere å låse opp enheten. Du kan stille den inn slik at enheten er opplåst når du har en klarert Bluetooth-enhet koblet til den, når den er på et kjent sted, som hjemme eller på jobben, eller når den gjenkjenner ansiktet ditt.

### Konfigurere Smart lås-funksjonen

- 1 Trykk på fanen  >  >  > **Skjerm-fanen** > **Låseskjerm** > **Smart Lock.**
- 2 Før du legger til klarerte enheter, klarerte steder eller klarerte ansikter, må du konfigurere en skjermlås (Knock Code, Mønster, PIN-kode eller Passord).

## Hjemmeskjerm



Hjemmeskjermen er utgangspunktet for mange programmer og funksjoner. Den gjør det mulig å legge til elementer som programsnarveier og Google-widgeter slik at du har øyeblikkelig tilgang til informasjon og programmer. Dette er standardsiden, som er tilgjengelig fra alle menyer ved å trykke på .

# Bli kjent med hjemmeskjermen



- 1 **Statuslinje** – Viser enhetens statusinformasjon, blant annet klokkeslett, signalstyrke, batteristatus og varselsikoner.
- 2 **Widget** – Widgeter er egne programmer som er tilgjengelige via programområdet eller på hjemmeskjermen. Til forskjell fra en snarvei kan en widget fungere som et skjermprogram.
- 3 **Programikoner** – Trykk på et ikon (program, mappe osv.) for å åpne og bruke programmet.
- 4 **Lokaliseringsindikator** – Indikerer hvilken hjemmeskjermsside du viser for øyeblikket.
- 5 **Hjemmeskjermens berøringsknapper** – Gir deg tilgang til funksjonen på en hvilken som helst hjemmeskjermsside med bare ett trykk.

## 6 Hjemmeskjermens berøringsknapper

 <b>Tilbaketast</b>	Går tilbake til forrige skjermbilde. Lukker også hurtigelementer, som menyer, dialogbokser og skjermtastaturet.
 <b>Start-knapp</b>	Går tilbake til hjemmeskjermen uansett hvilket skjermbilde du er i.
 <b>Oversikt-knapp</b>	Viser listen over nylig brukte programmer. Hvis du trykker på og holder inne denne knappen, åpnes det en meny over tilgjengelige alternativer.

### Vise andre hjemmeskjermpaneler

Operativsystemet har flere hjemmeskjermssider for å gi mer plass til å legge til ikoner, widgeter med mer.

- Skyv fingeren mot venstre eller høyre på hjemmeskjermen for å komme til andre sider.

### Gå tilbake til nylig brukte programmer

Med Android er det enkelt å kjøre flere oppgaver samtidig, fordi du kan ha flere programmer åpne samtidig. Du trenger ikke å avslutte et program før du åpner et nytt. Bruk og veksle mellom flere åpne programmer.

Android administrerer hvert program og stopper og starter dem etter behov for å sikre at passive programmer ikke bruker ressurser unødige.

- 1 Trykk på . Det vises en liste over nylig brukte programmer.
- 2 Trykk på programmet du vil åpne. Dette vil ikke hindre det forrige programmet i å kjøre i bakgrunnen. Husk å trykke hvis du vil avslutte et program etter å ha brukt den.
  - Hvis du vil fjerne et program fra listen over nylig brukte programmer, sveiper du forhåndsvisningen av programmet mot venstre eller høyre. Trykk på **Slett alle** hvis du vil slette alle programmene.

## Tilpasse hjemmeskjermen

Du kan tilpasse hjemmeskjermen ved å legge til programmer og widgeer og endre bakgrunnsbilder.

### Legge til elementer på hjemmeskjermen

- 1 Trykk på og hold inne en tom del av hjemmeskjermen.
- 2 Velg elementene du vil legge til, fra Legg til-menyen. Deretter vises elementet du la til, på hjemmeskjermen.
- 3 Dra det til ønsket plassering, og løft fingeren.

#### MERKNAD

- Hvis du vil legge til et programikon på hjemmeskjermen fra Programmer-menyen, trykker og holder på programmet du vil legge til.

### Fjerne et element fra hjemmeskjermen

Mens du er på hjemmeskjermen, trykker og holder du ikonet du vil fjerne > dra det til .

### Fjerne et program fra hurtigknappområdet

Gå til Programmer-menyen eller hjemmeskjermen, og trykk og hold et programikon og dra det til hurtigknappområdet. Slipp det deretter på ønsket sted.

### Fjerne et program fra hurtigknappområdet

Trykk og hold den ønskede hurtigknappen, og dra den til .

#### MERKNAD

- **Programmer-knappen**  kan ikke fjernes.

## Tilpasse programikoner på hjemmeskjermen

- 1 Trykk og hold et programikon til det låses opp fra gjeldende posisjon. Deretter slipper du det. Redigeringsikonet  vises øverst til høyre i programmet.
- 2 Trykk på programikonet igjen og velg ønsket ikonutforming og ikonstørrelse.
- 3 Trykk på **OK** for å lagre endringen.

## Varslingsfelt

Varslene informerer deg om nye meldinger, hendelser i kalenderen, alarmer og pågående hendelser, som for eksempel aktive anrop.

### Åpne varslingsfeltet

Dra ned fra statuslinjen for å åpne varslingsfeltet. Når du vil lukke varselspanelet, sveiper du skjermen oppover eller trykke på .

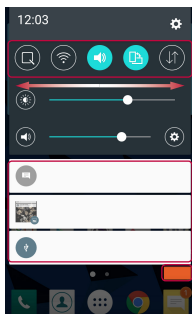
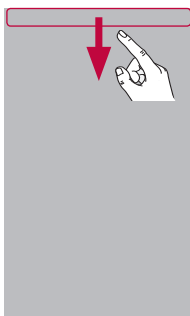

1 Hurtiginnstillingsområde

2 Varsler

3 SLETT

- 1 Trykk på hver hurtiginnstillingsknapp for å aktivere eller deaktivere den. Trykk og hold den ønskede knappen for å få direkte tilgang til funksjonens innstillinger. Sveip mot venstre eller høyre for å se flere veksleknapper. Trykk på  for å fjerne, legge til eller omplassere hurtiginnstillingsknappene.
- 2 Gjeldende varsler vises, hvert med en kort beskrivelse. Trykk på et varsel for å se på det.
- 3 Trykk for å fjerne alle varslene.

Når du blir varslet, vises et ikon øverst i skjermbildet. Ikoner for ventende varsler vises til venstre, og systemikoner som for eksempel Wi-Fi eller batteri, vises til høyre.

## Indikatorer på statuslinjen

















Indikatorer vises på statuslinjen øverst i skjermbildet for å gjøre deg oppmerksom på blant annet tapte anrop, nye meldinger, hendelser i kalenderen og enhetens status.



Ikonene som vises øverst i skjermbildet, gir deg informasjon om enhetens status. Ikonene som står oppført i tabellen nedenfor, er noen av de vanligste.

Ikon	Beskrivelse
	Det er ikke satt inn noe USIM-kort
	Ingen nettverkssignaler er tilgjengelige
	Flymodus er på
	Koblet til et trådløst nettverk

Ikon	Beskrivelse
	En sang avspilles
	Stillemodus er på
	Vibreringsmodus er på
	Batteri fulladet



	Kablet headset er tilkoblet		Batteriet lades
	Samtale i gang		Enheten er koblet til en datamaskin med USB-kabel
	Tapt anrop		Laster ned data
	Bluetooth er på		Laster opp data
	Systemadvarsel		GPS er på
	Alarm er angitt		Data synkroniseres
	Ny mobilsvømmelding		Velg innskrivingsmetode
	Ny tekst-/multimediemelding		Wi-Fi-tilgangspunkt er aktivt

### MERKNAD

- Ikonenes plassering på statuslinjen kan variere i henhold til funksjon eller tjeneste.
- Tilgjengelige alternativer kan variere etter sted eller tjenesteleverandør.

## Ta et skjermbilde





Trykk og hold **Volum ned-tasten** og **av/på-/låsetasten** samtidig i 2 sekunder for å ta et skjermbilde av det aktuelle skjermbildet.

Hvis du vil vise bildet du tok, trykker du på  >  >  > **Screenshots-**mappen.

# Skjermtastatur

Du kan taste inn tekst ved hjelp av skjermtastaturet. Skjermtastaturet vises på skjermen når du trykker på et tilgjengelig felt for innskriving av tekst.

## Bruke tastaturet og skrive inn tekst

Ikon	Beskrivelse
	Trykk én gang for å skrive en stor bokstav. Trykk to ganger for å skrive bare store bokstaver.
	Trykk for å få tilgang til tastaturinnstillingene. Trykk og hold for å endre metoden for å skrive inn tekst.
	Trykk for å sette inn et mellomrom.
	Trykk for å opprette en ny linje.
	Trykk for å slette forrige tegn.

## Angi spesialtegn

Du kan angi spesialtegn med skjermtastaturet.

Hvis du for eksempel vil skrive á, trykker og holder du a-tasten inne til hurtigmenyen med relaterte spesialtegn vises. Uten å løfte fingeren drar du fingeren til ønsket spesialtegn. Når den er markert, løfter du fingeren.

### MERKNAD

- Et symbol øverst i høyre hjørne av en tast indikerer at flere tegn er tilgjengelig for den tasten.

# Overføring av data mellom en datamaskin og enheten

Du kan kopiere eller flytte data mellom en datamaskin og enheten.

## Dataoverføring ved hjelp av USB-tilkobling

- 1 Koble enheten til PC-en ved hjelp av USB-kabelen som fulgte med enheten.
- 2 Åpne varslingspanelet, trykk på den gjeldende tilkoblingstypen, og velg **Medieenheten (MTP)**.
- 3 Et vindu vises på PC-en, hvor du kan overføre dataene du ønsker.

### MERKNAD

- LG Android Platform-driveren må være installert på PC-en for at den skal registrere enheten.
- Kontroller kravene for å bruke **Medieenheten (MTP)**.

Elementer	Krav
OS	Microsoft Windows XP SP3, Vista eller nyere
Windows Media Player-versjon	Windows Media Player 10 eller høyere

# LG Bridge

LG Bridge er et program som gjør at du på en praktisk måte kan administrere bilder, musikk, videoer, dokumenter og lignende som du har lagret på en enhet fra LG eller på PC-en din. Du kan også sikkerhetskopiere filer som kontakter og bilder til PC-en eller oppdatere programvaren til en enhet.

## MERKNAD

- Du kan se detaljerte instruksjoner om hvordan du bruker LG Bridge i hjelpemenyen etter at du har installert og åpnet programmet.
- Støttede funksjoner kan variere avhengig av enheten.
- Du trenger den integrerte LG USB-driveren for å kunne koble en LG-enhet til en PC. Den installeres automatisk når du installerer LG Bridge.

## Funksjoner i LG Bridge

- Administrere innhold fra enheten på PC-en via Wi-Fi eller en datatilkobling.
- Sikkerhetskopiere og gjenopprette data på en enhet via USB.
- Oppdatere programvaren til en enhet på PC-en via USB.

## Laste ned LG Bridge-programvaren

- 1 Gå til [www.lg.com](http://www.lg.com).
- 2 Trykk på Søk-knappen, og skriv inn modellnavnet for å søke etter modellen.
- 3 Velg modellinformasjonen, og klikk på **GO**.
- 4 Bla ned, velg fanen **PC SYNC** > **Windows** eller **Mac OS** > **DOWNLOAD** for å laste ned LG Bridge.

The top half of the image features a solid red background. Overlaid on this background are several sets of horizontal white lines. Each set consists of three parallel lines. These sets are arranged in a descending staircase pattern from the top left towards the bottom right. The word "Programmer" is written in a bold, white, sans-serif font, positioned at the bottom left of the red area, partially overlapping the white background below.

**Programmer**

# Installere eller avinstallere programmer

Play Butikk lar deg bla gjennom og søke etter gratis og betalte programmer.

## Åpne Play Butikk-programmet



Trykk på  >  > .

## Åpne et skjermbilde med informasjon om et program

Du kan når som helst trykke på et program for å åpne infoskjermen mens du blar i Play Butikk.

Infoskjermen inkluderer en beskrivelse, vurderinger, kommentarer og annen relevant informasjon om programmet. Fra dette skjermbildet kan du laste ned, installere, avinstallere, vurdere programmet, og mye mer.





## Avinstallere programmer

- 1 Trykk på  >  >  > **Generelt**-fanen > **Programmer**.
- 2 Når alle programmene vises, blar du gjennom dem og velger programmet du vil avinstallere.
- 3 Trykk på **Avinstaller**.

## Anrop

Du kan glede deg over frie regionale anrop.

## Foreta anrop



- 1 Trykk på  > .
- 2 Angi nummeret ved hjelp av ringetastaturet. Trykk på  for å slette et tall.
- 3 Når du har angitt ønsket nummer, trykker du på  for å foreta anropet.

4 For å legge på trykker du på .



#### **MERKNAD**

- Hvis du vil angi "+" for internasjonale anrop, trykker du på og holder nede .

## Ringe til kontaktene dine

- 1 Trykk på  > .
- 2 Bla gjennom kontaktlisten. Du kan også angi kontaktens navn i søkefeltet eller bla i alfabetet på høyre side av skjermen.
- 3 Trykk på  du vil ringe, i listen som vises.





## Svare på og avvise et anrop

- Skyv  i hvilken som helst retning for å svare på et innkommende anrop.
- Skyv  i hvilken som helst retning for å avvise et innkommende anrop.

#### **MERKNAD**

- Sveip  hvis du vil avvise et anrop og sende en melding til innringeren.



## Foreta et anrop nr. 2

- 1 Under det første anropet trykker du på  > **Legg til anrop** og slå nummeret.
- 2 Trykk på . Begge anropene vises på anropsskjermen. Det første anropet låses, og samtalen parkeres.
- 3 Trykk på nummeret som vises, for å veksle mellom anropene. Eller trykk på  for å starte en telefonkonferanse.
- 4 Trykk på  for å avslutte alle samtaler.

#### **MERKNAD**

- Du blir belastet for alle anrop du foretar.

## Vise anropsloggene



- 1 Trykk på  >  > **Anropslogger**-fanen.
- 2 Vis en liste over alle oppringte, mottatte og tapte taleanrop.

### **MERKNAD**

- Trykk på en hvilken som helst anropsloggoppføring for å vise anropets dato, klokkeslett og varighet.
- Trykk på  > **Slett alle** hvis du vil slette alle registrerte elementer.

## Endre anropsinnstillinger



Du kan konfigurere anropsinnstillinger, for eksempel viderekobling av samtaler og andre spesialfunksjoner som tilbys av operatøren din.

- 1 Trykk på  > .
- 2 Trykk på  > **Anropsinnstillinger**, og konfigurér ønskede alternativer.

## Kontakter

Du kan legge til kontakter på enheten og synkronisere dem med kontaktene på din Google-konto eller andre kontoer som støtter kontaktsynkronisering.

### Søke etter en kontakt

- 1 Trykk på  > .
- 2 Trykk på **Søk i kontakter**, og skriv inn kontaktens navn ved hjelp av tastaturet. Treff vises når du begynner å skrive.

### Legge til en ny kontakt



- 1 Trykk på  > .
- 2 Oppgi den nye kontaktens nummer.
- 3 Trykk på  > **Legg til i Kontakter** > **Ny kontakt**.

- 4 Hvis du vil legge til et bilde for den nye kontakten, trykker du på bildeikonet. Velg **Ta ett foto** eller **Velg fra galleri**.
- 5 Angi ønsket informasjon for kontakten.
- 6 Trykk på **LAGRE**.



## Favorittkontakter

Du kan klassifisere kontakter du ringer ofte, som favoritter.



### Legge til en kontakt som favoritt

- 1 Trykk på  > .
- 2 Trykk på en kontakt for å vise kontaktopplysningene.
- 3 Trykk på stjernen øverst til høyre på skjermen. Stjernen blir gul.

### Fjerne en kontakt fra favorittlisten

- 1 Trykk på  >  > **Favoritter**-fanen.
- 2 Velg en kontakt for å vise kontaktopplysningene.
- 3 Trykk på den gule stjernen øverst til høyre på skjermen. Stjernen blir mørk, og kontakten fjernes fra favorittene.

## Opprette en gruppe

- 1 Trykk på  >  > **Grupper**-fanen.
- 2 Trykk på  > **Ny gruppe**.
- 3 Skriv inn et navn for den nye gruppen. Du kan også velge en egen ringetone for den nyopprettede gruppen.
- 4 Trykk på **Legg til medlemmer** for å legge til kontakter i gruppen, og trykk på **LEGG TIL**.
- 5 Trykk på **LAGRE** for å lagre gruppen.

### **MERKNAD**

- Hvis du sletter en gruppe, blir ikke kontaktene som er tildelt gruppen, borte. De forblir i kontaktlisten.

# Meldinger

Enheten kombinerer tekst- og multimediemeldinger i én intuitiv og brukervennlig meny.

## MERKNAD

- Du kan bli belastet for hver melding du sender. Ta kontakt med tjenesteleverandøren.

## Sende en melding

1 Trykk på  >  > .

2 Trykk på , og velg deretter én eller flere oppføringer fra kontaktlisten din.

### ELLER

Angi navnet eller nummeret til en kontakt i feltet **Til**. Etter hvert som du skriver inn telefonnummeret, vil det dukke opp kontakter som samsvarer med søket. Du kan trykke på en foreslått mottaker og legge til mer enn én kontakt.

3 Trykk på tekstfeltet, og begynn å skrive inn meldingen.

4 Trykk på  for å åpne menyen Alternativer. Velg blant de tilgjengelige alternativene.

5 Trykk på  for å legge ved filen du vil dele, i meldingen.

6 Trykk på **Send** for å sende meldingen.

## Samtalevisning

Meldinger som utveksles med en annen person, vises i kronologisk rekkefølge, slik at det er lett å holde oversikten over samtalene.

## Endre meldingsinnstillinger

Meldingsinnstillingene i enheten er forhåndsdefinert, slik at du kan sende meldinger umiddelbart. Du kan endre innstillingene etter eget ønske.

- Trykk  >  >  > **Innstillinger**.

# Kamera

Du kan bruke kameraet eller videokameraet til å ta og dele bilder og filmer.







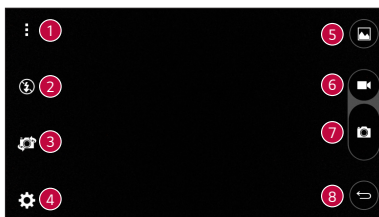

- Trykk på  >  > .

## Ta et bilde

- 1 Ram inn motivet på skjermen.
- 2 En firkant rundt motivet viser at kameraet har fokusert.
- 3 Trykk på  for å ta et bilde. Bildet lagres automatisk i Galleri.

## Kameraalternativer i søkeren









1		Trykk for å skjule/vise alternativer for kameraet i søkeren.
2		Trykk for å styre kameraets blits.
3		Trykk for å bytte mellom objektivet på forsiden og på baksiden av telefonen.
4		Trykk for å åpne menyen for kamerainnstillinger.
5		Trykk for å vise siste bilde eller video du fanget inn.
6		Trykk for å starte opptaket.
7		Trykk for å ta et bilde.
8		Trykk for å gå ut av kameraet.

## MERKNAD

- Husk å rengjøre det beskyttende objektivdekslet med en mikrofiberklut før du tar bilder. Et objektivdeksel med flekker fra fingre kan føre til uklare bilder med en glorieeffekt.







## Avanserte innstillinger

Trykk på  i søkeren for å åpne de avanserte alternativene. Trykk på hvert ikon for å justere følgende kamerainnstillinger.





	Angi størrelsesforholdet på bildet og kvaliteten på videoen.
	Gjør at du kan ta bilder med talekommandoer. Når den er på, trenger du bare si <b>Smiil</b> , <b>Smil</b> , <b>LG</b> eller lignende for å ta et bilde.
	Still inn selvutløseren på kameraet. Dette er ideelt hvis du vil være med på bildet eller videoen selv.
	Gjør at du kan ta bedre bilder og ta opp bedre videoer ved å vise et rutenett som hjelper deg med innrettingen.
	Angi lagringssted for bildene og videoene. Velg mellom <b>IN</b> (internminne) og <b>SD</b> (minnekort). Denne menyen vises bare når SD-kortet er satt inn.
	Viser deg hvordan en funksjon fungerer. Dette ikonet tilbyr hjelp.

## Når du har tatt et bilde

Trykk på miniatyrbildet nederst på skjermen for å vise det siste bildet du tok.



	Trykk for å redigere bildet.
	Trykk for å ta et nytt bilde med én gang.
	Trykk for å vise alternativer for deling.
	Trykk for å slette bildet.
	Trykk for å få tilgang til flere alternativer.
	Trykk for å legge bildet til favorittene dine.

## Ta opp en video

- 1 Trykk på  >  > .
- 2 Ram inn motivet på skjermen.
- 3 Trykk på  for starte videoopptak. Lengden på opptaket vises øverst på skjermen.

### MERKNAD

- Trykk på  for å ta bilder under videoopptak.





- 4 Trykk på  for å stanse opptaket midlertidig. Du kan fortsette opptaket ved å trykke på .

### ELLER

Trykk på  for å stoppe opptaket. Videoen lagres automatisk i Galleri.



## Når du har spilt inn en video

Trykk på videominiaturen på skjermen for å vise den siste videoen du tok.

	Trykk for å spille inn en ny video med én gang.
	Trykk for å vise tilgjengelige alternativer for deling.
	Trykk for å slette videoen.
	Trykk for å få tilgang til flere alternativer.
	Trykk for å legge til videoen i favorittene dine

## Galleri

Galleri-programmet viser bildene og videoene du har lagret, blant annet dem du har tatt med kameraprogrammet, og dem du har lastet ned fra Internett eller andre steder.

- 1 Trykk på  >  > .
- 2 Trykk på et album for å vise albumet og innholdet i det. (Bildene og videoene i albumet vises i kronologisk rekkefølge.)
- 3 Trykk på et bilde i et album for å vise det.

### MERKNAD

- Avhengig av programvaren som er installert, støttes noen filformater kanskje ikke.
- Noen filer vil kanskje ikke spilles av ordentlig på grunn av kodingen.
- Hvis filen er større enn det tilgjengelige minnet, kan det oppstå en feil når du åpner filen.

## Vise bilder

Galleriet viser bildene dine i mapper. Når et program, for eksempel e-postprogrammet, lagrer et bilde, opprettes det automatisk en nedlastingsmappe som bildet blir lagret i. Hvis du tar et skjermbilde, opprettes en mappe for skjermbilder automatisk.

Bildene vises etter datoen de ble opprettet. Velg et bilde for å se det i fullskjerm. Bla til venstre eller høyre for å se det neste eller forrige bildet.

## Redigere bilder

Trykk på  når du ser på et bilde.

## Angi bakgrunn

Mens du viser et bilde, trykker du på  > **Sett bilde som** for å angi bildet som bakgrunn eller tilordne det til en kontakt.

## Zoome inn og ut

Bruk en av disse metodene for å zoome inn på et bilde.

- Trykk to ganger hvor som helst for å zoome inn.
- Spre to fingre hvor som helst i bildet for å zoome inn. Knip eller dobbeltklikk på bildet for å zoome ut.

## Spille av en video

1 Trykk på  >  > .

2 Velg videoen du vil se.

## Videoalternativer

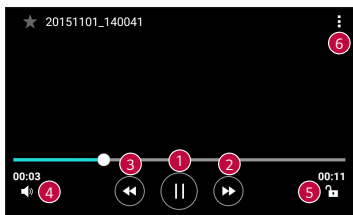



1		Trykk for å pause/gjenoppta video avspillingen.
2		Trykk og hold for å spole trinnvis forover. Trykk for å spole raskt forover ti sekunder.
3		Trykk og hold nede for å spole trinnvis bakover. Trykk for å spole tilbake ti sekunder.
4		Trykk for å styre videovolumet.
5		Trykk for å låse / låse opp skjermen.
6		Trykk for å få tilgang til flere alternativer.

### MERKNAD

- Skyv høyre side av skjermen opp eller ned for å justere lydstyrken mens du spiller av en video.
- Skyv venstre side av skjermen opp eller ned for å justere lysstyrken mens du spiller av en video.
- Dra fingeren fra venstre til høyre (eller omvendt) for å spole fremover eller bakover mens du spiller av en video.

## Slette bilder/videoer

Bruk en av disse metodene:

- Trykk på  mens du er i en mappe. Velg bildene eller videoene, og trykk på **SLETT**.
- Trykk på  når du ser på et bilde.

## E-post

Du kan bruke e-postprogrammet til å lese e-post fra andre leverandører enn Gmail. E-postprogrammet støtter følgende kontotyper: POP3, IMAP, Microsoft Exchange (for Enterprise-brukere) og andre kontoer.

- Trykk på  >  > .

## Legge til en konto

Første gang du åpner E-post vil en konfigureringsveiviser hjelpe deg med å legge til en e-postkonto. Du kan også legge til en e-postkonto ved hjelp av **Innst.**-programmet.

- Trykk på  >  >  > **Generelt**-fanen > **Kontoer og synkronisering** > **LEGG TIL KONTO** > **E-post**.



## Jobbe med kontomapper

- Trykk på  > **Vis alle mapper**.

Hver konto har Innboks, Sendt, Utkast og Vis alle mapper. Avhengig av hva som støttes av tjenesteleverandøren for kontoen, kan du ha flere mapper.

## Skrive og sende e-post

- 1 Trykk på .
- 2 Angi mottakerens adresse. Etter hvert som du skriver inn tekst, dukker det opp kontakter som samsvarer med søket. Skill adresser med semikolon.
- 3 Trykk på **Cc/Bcc**-feltet for å sende en kopi eller blindkopi til andre kontakter eller e-postadresser.

- 4 Trykk på tekstfeltet og skriv meldingen.
- 5 Trykk på og hold nede tekstfeltet for å redigere valgte ord (fet/kursiv/understrek/farge).
- 6 Trykk på  hvis du vil legge ved en fil som skal sendes med meldingen.
- 7 Trykk på  for å sende meldingen.

## Slik endrer du de generelle innstillingene for en e-postkonto

- Trykk på  > **Innst.** > **Generelle innstillinger.**

## Slette en e-postkonto

- Trykk på  > **Innst.** >  > **Fjern konto** > Velg kontoen du vil slette > **FJERN** > **JA.**



## Musikk

Enheten har en musikkavspiller som lar deg spille av alle favorittsangene dine.

### **MERKNAD**







- Avhengig av programvaren som er installert, støttes noen filformater kanskje ikke.
- Hvis filen er større enn det tilgjengelige minnet, kan det oppstå en feil når du åpner filen.
- Musikkfiler kan være beskyttet av åndsverksloven og internasjonale avtaler om opphavsrett. Det kan derfor være nødvendig å innhente tillatelse eller en lisens for å reprodusere eller kopiere musikk. I enkelte land forbyr nasjonal lovgivning privat kopiering av opphavsrettslig beskyttet materiale. Før du laster ned eller kopierer filen, bør du kontrollere hvilke lover som gjelder for bruk av slikt materiale i det aktuelle landet.

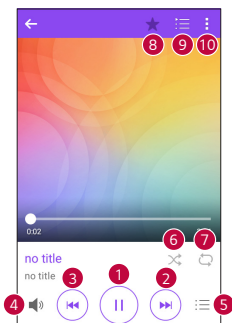



## Spille av en sang

- 1 Trykk på  >  > .
- 2 Velg en musikkategorifane øverst på skjermen.
- 3 Trykk på sangen du vil spille av.

## Alternativer for musikkspiller



1		Trykk for å ta en pause i avspillingen.
		Trykk for å gjenoppta videoavspillingen.
2		Trykk for å hoppe til neste sang i albumet, spillelisten eller tilfeldig-listen. Trykk og hold for å spole forover.
3		Trykk for å starte gjeldende sang på nytt eller for å hoppe til forrige sang i albumet, spillelisten eller tilfeldig-listen. Trykk og hold nede for å spole bakover.
4		Trykk for å justere volumet.
5		Trykk for å åpne musikkbiblioteket.
6		Trykk for å spille av den gjeldende spillelisten i tilfeldig rekkefølge.

7		Trykk for å veksle mellom å gjenta alle sanger, gjenta gjeldende sang og slå av gjenta.
8		Trykk for å legge til sangen i favorittene dine.
9		Trykk for å se gjeldende spilleliste.
10		Trykk for å få tilgang til flere alternativer.

## Klokke

Klokkeprogrammet gir deg tilgang til Alarmer, Tidsur, Verdensur og Stoppeklokke. Du får tilgang til disse funksjonene ved å trykke på fanene på toppen av skjermen eller sveipe horisontalt over skjermen.

- Trykk på  >  > .

## Alarmer

Alarmer-fanen lar deg angi alarmer.

- Trykk på **Alarmer**-fanen.
- Trykk på  for å legge til en ny alarm.
- Juster innstillingene etter behov, og trykk på **LAGRE**.

### MERKNAD

- Du kan også trykke på en eksisterende alarm for å redigere den.

## Tidsur

Tidsur-fanen kan varsle deg med en lyd når en angitt tidsperiode har gått.

- Trykk på **Tidsur**-fanen.
- Angi ønsket tid på tidsuret.
- Trykk **Start** for å starte tidsuret.
- Trykk på **Stopp** for å stoppe tidsuret.

## Verdensur

På Verdensur-fanen kan du enkelt kontrollere gjeldende tid på andre steder rundt om i verden.

- 1 Trykk på **Verdensur**-fanen.
- 2 Trykk på , og velg ønsket sted.



## Stoppeklokke

Stoppeklokke-fanen lar deg bruke enheten som en stoppeklokke.

- 1 Trykk på **Stoppeklokke**-fanen.
- 2 Trykk på **Start** for å starte stoppeklokken.
  - Trykk på **Runde** for å registrere rundetider.
- 3 Trykk på **Stopp** for å stoppe stoppeklokken.

## Kalkulator

Med Kalkulator-programmet kan du utføre matematiske beregninger ved hjelp av en standard eller vitenskapelig kalkulator.





- 1 Trykk på  >  > .
- 2 Trykk på nummerknappene for å taste inn tall.
- 3 For grunnleggende regnefunksjoner trykker du på ønsket funksjon (+, -, x eller ÷) etterfulgt av =.

### MERKNAD

- Trykk på  hvis du trenger å utføre mer avanserte beregninger.





## Kalender

I Kalender-programmet kan du legge inn aktiviteter for å få oversikt over dem.

- 1 Trykk på  >  > .
- 2 Velg data, og trykk deretter på .
- 3 Tast inn hendelsesdetaljer, og trykk på **LAGRE**.

## Oppgaver







Du kan registrere oppgaver på enheten for enkelt å administrere tidsplaner.

- 1 Trykk på  >  > .
- 2 Trykk på  for å legge til en oppgave.
- 3 Tast inn oppgavedetaljer, og trykk deretter på **LAGRE**.

## Taleopptaker

Taleopptaker-programmet tar opp lydfiler som du kan bruke på mange forskjellige måter.

### Spille inn lyd eller tale

- 1 Trykk på  >  > .
- 2 Trykk på  for å starte opptaket.
- 3 Trykk på  for å avslutte opptaket.
- 4 Trykk på  for å lytte til opptaket.

#### **MERKNAD**

- Trykk på  for å få tilgang til opptakene. Du kan lytte til de lagrede opptakene.

## Nedlastinger

Bruk dette programmet til å se hvilke filer som er lastet ned gjennom programmene.

- Trykk på  >  > .

## FM radio

Enheten har en innebygget FM-radio som du kan bruke til å lytte til favorittstasjonene dine når du er på farten.

- Trykk på  >  > .

### MERKNAD

- Du må koble til øretelefonene for å bruke dem som en antenne.

## LG Backup

### Om sikkerhetskopiering og gjenoppretting av enhetsdata

Vi anbefaler at du regelmessig oppretter og lagrer en sikkerhetskopi på minnekortet. Dette er spesielt viktig før du oppdaterer programvare. Hvis du har en oppdatert sikkerhetskopi på minnekortet, kan du hente ut dataene dine hvis du mister enheten, hvis den blir stjålet eller hvis den av en eller annen grunn skulle bli skadet.

Programmet LG Backup støtter LG-enheter og andre programvareversjoner eller operativsystemversjoner. Hvis du kjøper den nye LG-enheten, kan du derfor sikkerhetskopiere de gjeldende enhetsdataene til den nye enheten.

Hvis LG Backup-programmet følger med ferdiginstallert på enheten, kan du sikkerhetskopiere og gjenopprette de fleste dataene dine inklusive nedlastede og forhåndsinstallerte programmer, bokmerker, kalenderoppføringer, kontakter, innstillinger for hjemmeskjermen og systeminnstillinger.

### ADVARSEL

- Du bør alltid sørge for at batteriet er fulladet under sikkerhetskopiering eller gjenoppretting for å unngå at telefonen slår seg uventet av på grunn av for lite batterikapasitet.

## MERKNAD

- Alle filer som er lagret på enheten, blir slettet før sikkerhetskopifilen gjenopprettes. Sørg for at du kopierer sikkerhetskopifilen til et annet sted.
- Vær oppmerksom på at enhetsdataene overskrives med innholdet i sikkerhetskopien.

## Sikkerhetskopiere enhetsdataene

1 Trykk på  >  > .

2 Velg ønsket alternativ.

- **Kopier data mellom enheter** – Kopier data fra gammel til ny enhet.
- **Sikkerhetskopi og gjenoppretting** – Sikkerhetskopier data eller gjenopprett fra sikkerhetskopi.

## Google-programmer

Google gir deg underholdning, sosiale nettverk og forretningsprogrammer. Det kan være nødvendig med en Google-konto for å få tilgang til enkelte programmer.

Gå til hjelpemenyen for hvert program for å vise mer informasjon om programmet.

## MERKNAD

- Noen programmer er kanskje ikke tilgjengelige. Dette varierer etter sted eller tjenesteleverandør.

### Google

Søk raskt etter elementer på Internett eller enheten.

### Chrome

Søk etter informasjon, og surf på Internett.

### Gmail

Sende eller motta e-post via Google Mail-tjenesten.

## Maps

Finn plasseringen din på kartet, søk etter steder og se posisjonsinformasjon for ulike steder.

## YouTube

Se eller lag videoer og del dem med andre.

## Drive

Lagre innholdet i nettskyen, få tilgang til det hvor som helst, og del det med andre.

## Play Musikk

Oppdag, lytt til og del musikk på enheten.

## Play Filmer

Se på videoer som er lagret på enheten, og last ned forskjellig innhold fra Play Store.

## Hangouts

Chat med vennene dine individuelt eller i grupper og bruk bilder, uttrykksikoner og videosamtaler når du chatter.

## Foto

Administrer bilder, album og videoer du har lagret på enheten og lastet opp til Google+.

## Talesøk

Søk raskt etter elementer ved å si et søkeord eller en frase.

A decorative graphic consisting of several groups of horizontal white lines of varying lengths, arranged in a descending staircase pattern from the top left towards the bottom right. The background is a solid, vibrant red color.

# Innstillinger

# Åpne menyen Innstillinger

Du kan bruke Innstillinger-programmet til å skreddersy og tilpasse enheten.

## Åpne Innstillinger-programmet

- Trykk på  > trykk og hold  > **Systeminnstillinger**.

ELLER

- Trykk på  >  > .

## Vise innstillinger

Trykk på  for å bytte visningsmodus.

- Listeoversikt** – Bla oppover og nedover listen.
- Fanevisning** – Dra til høyre og venstre, eller trykk på fanen du ønsker.

### MERKNAD

- Instruksjonene for å utføre oppgaver i denne veiledningen er basert på standardinnstillingen.

# Nettverkinnstillinger

## Wi-Fi

Du kan bruke Internett-tilgang med høy hastighet når du er innenfor dekningsområdet til det trådløse tilgangspunktet (AP).

På **Innstillinger**-skjermen trykker du på **Nettverk**-fanen > **Wi-Fi**.

- Trykk på  for å slå på Wi-Fi og begynne å søke etter tilgjengelige Wi-Fi-nettverk.
- Trykk på et nettverk for å koble deg til det.
  - Hvis nettverket er sikret med et låsikon, må du oppgi en sikkerhetsnøkkel eller et passord.
  - Statuslinjen inneholder ikoner som viser Wi-Fi-statusen.

## MERKNAD

- Hvis du er ute av Wi-Fi-sonen eller har slått av Wi-Fi, kan det hende at enheten automatisk kobler til Internett ved hjelp av data, noe som kan medføre avgifter for databruk.

## Wi-Fi Direct

Wi-Fi Direct gir en direkte tilkobling mellom Wi-Fi-aktiverte enheter, uten behov for et tilgangspunkt.

- Trykk på  > **Avansert Wi-Fi** > **Wi-Fi Direct**.

## MERKNAD

- Når du er på denne menyen, er enheten din synlig for andre synlige Wi-Fi Direct-enheter i nærheten.

## Bluetooth

Bluetooth er en kommunikasjonsteknologi med kort rekkevidde. Den brukes til å koble seg trådløst til Bluetooth-enheter, for eksempel hodetelefoner og håndfrisett for bilen, og Bluetooth-kompatible håndholdte enheter, datamaskiner, skrivere og trådløse enheter.

## MERKNAD

- LG er ikke ansvarlig hvis data går tapt, fanges opp av andre eller misbrukes når de sendes eller mottas via Bluetooth-funksjonen.
- Pass alltid på at du deler og mottar data med klarerte, sikre enheter.
- Hvis det finnes gjenstander mellom enhetene, kan rekkevidden reduseres.
- Det kan hende at enkelte enheter ikke er kompatible med enheten din, spesielt de som ikke er testet og godkjent av Bluetooth SIG.

## Pare enheten med en annen Bluetooth-enhet

**1** På **Innstillinger**-skjermen trykker du på **Nettverk**-fanen > **Bluetooth**.

**2** Trykk på  for å slå Bluetooth på og begynne å søke etter tilgjengelige Bluetooth-enheter.

- Hvis du også vil oppdage synlige enheter innenfor rekkevidde, trykker du på **SØK**.

- 3 Velg en enhet fra listen som du vil koble den sammen med. Når paringen er gjennomført, kobler enheten seg til den andre enheten.

#### **MERKNAD**

- Paring av to Bluetooth-enheter er en engangsprosess. Når en paring er opprettet, vil enhetene fortsette å gjenkjenne de parrede enhetene og utveksle informasjon.
- Se dokumentasjonen som fulgte med Bluetooth-enheten hvis du vil ha informasjon om paringsmodus og passord (vanligvis 0 0 0 0 – fire nuller).

## Sende data via Bluetooth

- 1 Velg en fil eller et element, for eksempel en kontakt eller mediefil.
- 2 Velg alternativet for å sende data via Bluetooth.
- 3 Søk etter og par med en Bluetooth-aktivert enhet.

#### **MERKNAD**

- Fordi andre Bluetooth-kompatible enheter kan ha andre spesifikasjoner og funksjoner, kan skjermen og betjeningen være forskjellig, og slike funksjoner som overføring eller utveksling av data vil ikke alltid være mulig med alle Bluetooth-kompatible enheter.

## Motta data via Bluetooth

- 1 På **Innstillinger**-skjermen trykker du på **Nettverk**-fanen > **Bluetooth**.
- 2 Trykk på  for å slå på Bluetooth.
- 3 Du vil motta en forespørsel om å godta en paring fra sendeenheten. Pass på å velge **GODTA**.

## Mobildata

Viser databruken og grensen for databruk for enheten.

- Trykk på  for å veksle mellom å slå enhetens datatilkobling på eller av. Dette lar deg administrere datatrafikk for enheten. Du kan bruke en Wi-Fi-nettverkstilkobling for data i stedet.

## Anropsinnstillinger

Lar deg konfigurere ulike anropsinnstillinger.

På **Innstillinger**-skjermen trykker du på **Nettverk**-fanen >

### Anropsinnstillinger.

- **Mobilsvar** – Lar deg velge operatørens mobilsvartjeneste.
- **Faste nummer** – Gjør det mulig å administrere og lage en liste over numre som kan ringes fra enheten. Du trenger PIN2-koden, som er tilgjengelig fra operatøren. Når dette er aktivert, kan det bare ringes til numre som er på listen over faste nummer, fra enheten.
- **Popup for innkommende anrop** – Viser et hurtigvindu for et innkommende anrop når et program er i bruk.
- **Avviste nummer** – Gjør det mulig å angi avvisningsfunksjonen.
- **Avvise med melding** – Når du vil avvise et anrop, kan du sende en rask melding ved hjelp av denne funksjonen. Dette er nyttig hvis du må avvise et anrop under et møte.
- **Viderekoble samtale** – Lar deg velge når du vil viderekoble anrop.
- **Autosvar** – Angi perioden før en tilkoblet håndfri enhet automatisk besvarer et innkommende anrop.
- **Tilkoblingsvibrasjon** – Enheten vibrerer når den andre parten svarer på anropet.
- **Lagre ukjente nummer** – Gjør det mulig å legge til ukjente numre i kontakter etter et anrop.
- **Strømtast avslutter anrop** – Lar deg bruke av/på-tasten til å avslutte samtaler.
- **Innkommende anrop på vent.** – Gjør det mulig å snu enheten opp/ ned for å dempe innkommende anrop.
- **Nummersperre** – Sperrer for innkommende, utgående eller internasjonale anrop.
- **Samtalevarighet** – Lar deg vise samtalevarighet for ulike typer anrop.
- **Generelle innstillinger** – Lar deg endre flere følgende innstillinger som **Anrops-ID** eller **Samtale venter**, etc.

## NFC

Telefonen er en NFC-aktivert mobiltelefon. NFC (Near Field Communication) er en teknologi for trådløs kommunikasjon for toveis kommunikasjon mellom elektroniske enheter. Rekkevidden er noen centimeter. Du kan dele innhold med en NFC-tagg eller andre enheter med NFC-støtte helt enkelt ved å trykke på den med enheten. Hvis du trykker på et NFC-symbol med enheten, vises symbol-innholdet på enheten.

På **Innstillinger**-skjermen trykker du på **Nettverk**-fanen > **Del og koble til** > **NFC**

- 1 Trykk på  for å slå på NFC.
- 2 Gjør det mulig å enkelt sende eller motta filer ved å holde telefonen og en annen datakompatibel enhet inntil hverandre (vanligvis en rekkevidde på 20 mm) ved NFC-berøringspunktet.
  - **Klikk og betal** – Når NFC er aktivert, kan du bruke Klikk og betal-funksjonen til å betale for varer kun ved å la telefonen berøre en leser ved et kasseapparat. Hvis enheten din mangler en standardapp, kan du bla gjennom Google Play for å finne andre betalingsapper.

## Android Beam

Når denne funksjonen er slått på, kan du overføre programinnhold til en annen NFC-aktivert enhet ved å holde enhetene i nærheten av hverandre. Hold to enheter sammen (vanligvis rygg mot rygg), og trykk på skjermen. Programmet styrer hva som stråles.

På **Innstillinger**-skjermen trykker du på **Nettverk**-fanen > **Del og koble til** > **Android Beam**

- 1 Trykk på  for å slå på Android Beam på (Slå på Android Beam på alle enheter).
- 2 Velg skjermbildene eller filene du vil dele (for eksempel bilder fra Galleri).
- 3 Hold enhetene inntil hverandre.
- 4 Trykk på skjermbildet du vil sende etter at du har forminsket skjermbildet (Hver app bestemmer hva som sendes eller mottas).

## Utskrift

Gjør det mulig å skrive ut innhold fra enkelte skjermbilder (f.eks. nettsider som vises i Chrome) fra en skriver som er koblet til samme Wi-Fi-nettverk som Android-enheten.

På **Innstillinger**-skjermen trykker du på **Nettverk**-fanen > **Del og koble til** > **Utskrift**.

### Utskrift via trådløs skriver

- 1 Velg innhold, for eksempel bilder og dokumenter.
- 2 Trykk på  > **Skriv ut** >  > **Alle skrivere**, og velg deretter en skriver.

## Internett-delning via USB

Gjør at du kan dele Internett-tilkoblingen med datamaskinen via en USB-kabel.

- 1 Koble enheten til PC-en ved hjelp av en USB-kabel.
- 2 På **Innstillinger**-skjermen trykker du på **Nettverk**-fanen > **Internett-delning**.
- 3 Trykk på  for å slå på Internett-delning via USB.

## Wi-Fi tilgangspunkt

Du kan også bruke enheten til å opprette en bredbåndstilkobling. Opprett et tilgangspunkt, og del tilkoblingen.

På **Innstillinger**-skjermen trykker du på **Nettverk**-fanen > **Internett-delning**

- 1 Trykk på  for å slå på Wi-Fi tilgangspunkt.
- 2 Trykk på **Aktiver Wi-Fi-tilgangspunkt** for å endre SSID, kryptering, passord og andre alternativer for tilgangspunktet.

## Bluetooth deling

Gjør at du kan koble til andre enheter via Bluetooth.

- På **Innstillinger**-skjermen trykker du på **Nettverk**-fanen > **Internett-deling**.
- Trykk på  for å slå på Bluetooth-deling for å dele tilkoblingen din via Bluetooth-deling.

## Flymodus

Lar deg bruke mange av enhetens funksjoner, for eksempel spill og musikk, når du er i et område der ringing eller databruk er forbudt. Når du setter enheten i Flymodus, kan den ikke sende eller motta anrop eller bruke datatrafikk.

På **Innstillinger**-skjermen trykker du på **Nettverk**-fanen > **Mer** > **Flymodus**.

## Mobilnettverk

Med denne menyen kan du konfigurere ulike innstillinger for nettverk på enheten, som **Nettverksmodus**, **Navn på tilgangspunkt**, etc.

På **Innstillinger**-skjermen trykker du på **Nettverk**-fanen > **Mer** > **Mobilnettverk**.

## VPN

Fra enheten kan du legge til, konfigurere og administrere virtuelle private nettverk (VPN), som lar deg koble til og få tilgang til ressurser på innsiden av et sikret lokalnettverk, for eksempel bedriftens nettverk.

På **Innstillinger**-skjermen trykker du på **Nettverk**-fanen > **Mer** > **VPN**.

# Innstillinger for Lyd & Varsling

Her kan du endre innstillinger for ulike lyder på enheten.

På **Innstillinger**-skjermen trykker du på **Lyd & Varsling** fanen.

- **Lyd profiler** – Lar deg angi enhetens lydprofil.
- **Volum** – Juster voluminnstillingene på enheten etter eget behov og omgivelsene.
- **Ringetone** – Lar deg angi ringetoner for samtaler. Du kan også legge til og slette ringetoner.
- **Ringetone-ID** – Lar deg opprette ringetoner basert på telefonnummeret til det innkommende anropet.
- **Lyd med vibrering** – Gjør det mulig å stille inn enheten til å vibrere i tillegg til å spille av ringetonen når du mottar anrop.
- **Vibreringstype** – Lar deg velge vibreringstype.
- **Ikke forstyr** – Lar deg angi en tidsplan for når du ikke skal forstyrres av varsler. Du kan velge å tillate at visse funksjoner avbryter, hvis Kun prioritet er angitt.
- **Lås skjerm** – Lar deg velge om du vil vise eller skjule varsler på den låste skjermen.
- **Progr.** – Lar deg angi varsler for enkeltprogrammer som hindrer dem i å vise varsler og angi prioritet.

## Mer innstillinger

Her kan du stille inn andre lyd- og varselinnstillinger.

På **Innstillinger**-skjermen trykker du på **Lyd & Varsling**-fanen > **Mer**.

- **Meldingslyder** – Gjør det mulig å angi varslingslyden. Du kan også legge til og slette varslingslyder.
- **Vibrer ved trykk** – Aktiver for å vibrere når du trykker på hjemmeskjermens berøringsknapper og under andre brukergrensesnittinteraksjoner.

- **Lydeffekter** – I denne menyen kan du velge om du vil høre toner når du trykker på tallene på taltastaturet, velge alternativer på skjermen og mye annet.
- **Stemmevarsler for melding/anrop** – Lar enheten lese opp innkommende anrop og meldingshandlinger automatisk.

## Skjerminnstillinger

### Hjemmeskjerm

Her kan du angi innstillinger for hjemmeskjermen.

På **Innstillinger**-skjermen trykker du på **Skjerm**-fanen > **Hjemmeskjerm**.

- **Velg start** – Velg ønsket Hjem-tema.
- **Tema** – Angir skjermtemaet for enheten. Du kan laste ned nye temaer fra LG SmartWorld.
- **Bakgrunn** – Angir hvilken bakgrunn som skal brukes på hjemmeskjermen.
- **Skjermeffekt** – Velg hva slags effekt du vil vise når du veksler mellom hjemmeskjermssider.
- **Tillat startskjerm looping** – Aktiver for å tillate kontinuerlig hjemmeskjermlooping (loop tilbake til den første skjermen etter siste skjerm).
- **Hjelp** – Viser hjelpeinformasjon om hjemmeskjermen.

### Låseskjerm

Her kan du angi låseskjerminnstillinger.

På **Innstillinger**-skjermen trykker du på **Skjerm**-fanen > **Låseskjerm**.

- **Velg skjerm-lås** – Lar deg angi et opplåsningsmønster for å sikre enheten.
- **Smart Lock** – Holder enheten låst opp med klarerte enheter eller steder. Hvis du trenger mer informasjon, kan du se **Smart Lock i Låse og låse opp enheten**.

- **Bakgrunn** – Velg bakgrunn for låseskjermen.
- **Snarveier** – Lar deg velge snarveiene som skal være tilgjengelige på låseskjermen.
- **Kontaktinformasjon for tapt telefon** – Gjør det mulig å vise eierinformasjonen på låseskjermen i tilfelle du mister enheten.
- **Tidslås** – Angi tidsintervallet før skjermen låses automatisk.
- **Strømknappen låser umiddelbart** – Angi skjermlås ved å trykke på av/på-låsetasten. Denne innstillingen overstyrer innstillingen for tidslås.

## Startskjermens berøringsknapper

Angi at hjemmeskjermens berøringsknapper skal vises nederst på alle skjermene. Angi hvilke knapper som skal vises, posisjonen deres på linjen og hvordan de ser ut.

På **Innstillinger**-skjermen trykker du på **Skjerm**-fanen > **Startskjermens berøringsknapper**.

## Mer innstillinger for visning

Her kan du stille inn andre innstillinger for visning.

På **Innstillinger**-skjermen trykker du på **Skjerm**-fanen.

- **Skrifttype** – Endre skrift.
- **Skriftstørrelse** – Velg ønsket skriftstørrelse.
- **Lysstyrke** – Juster lysstyrken på skjermen ved hjelp av glidebryteren.
- **Roter skjermen automatisk** – Angi for å bytte retning automatisk når du snur på enheten.
- **Skjermsparer** – Angi tidsforsinkelsen før skjermen slår seg av automatisk.
- **Dagdrøm** – Velg at skjermsparereren vises når enheten er i dvale samtidig som den er tilkoblet dokkingstasjon, og/eller når den lader.
- **Bevegelsessensorkalib.** – Øk nøyaktigheten til vipping og hastigheten til sensoren.

# Generelt innstillinger

## Språk og tastatur

Gjør at du kan endre tekstskrivingsinnstillinger.

Velg språket for teksten på enheten og konfigurerer skjermtastaturet, inkludert ord du har lagt til i ordboken.

På **Innstillinger**-skjermen trykker du på **Generelt**-fanen > **Språk og tastatur**.

- **Språk** – Velg språket du vil bruke på enheten.
- **Aktuelt tastatur** – Gjør det mulig å velge den aktuelle tastaturtypen.
- **LG-tastatur** – Endre innstillinger for LG-tastaturet.
- **Google taleinntasting** – Aktiver for å velge Google voice typing (Google-taletastatur) for å legge inn data. Trykk på Innstilling-ikonet for å endre innstillingene for Google-tale.
- **Tekst-til-tale-utdata** – Trykk for å velge ønsket motor eller generelle innstillinger for tekst til tale-utdata.
- **Pekerhastighet** – Juster pekerhastigheten.
- **Reverseringsknapper** – Bytt om museknappene for å primært bruke knappen til høyre.

## Plassering

Slå på lokaliseringstjenesten, så beregner enheten din omtrentlige posisjon ved hjelp av Wi-Fi og nettverk på enheten. Når du merker av for dette alternativet, blir du spurt om du samtykker i at Google kan bruke plasseringen din i forbindelse med disse tjenestene.

På **Innstillinger**-skjermen trykker du på **Generelt**-fanen > **Plassering**.

- **Modus** – Angir hvordan informasjon om din gjeldende posisjon bestemmes.
- **Kamera** – Gjør det mulig å tagge bilder eller videoer med steder.
- **Google posisjonslogg** – Gjør at du kan velge innstillingene for stedsinformasjonen din ved hjelp av Google og produktene deres.

## Kontoer og synkronisering

Bruk denne menyen for å legge til, fjerne og administrere Google-kontoer og andre støttede kontoer. Du kan også bruke disse innstillingene til å styre om og hvordan alle programmer sender, mottar og synkroniserer data i henhold til sin egen plan, og hvorvidt alle programmer kan synkronisere brukerdata automatisk.

Gmail™, Kalender og andre programmer kan også ha sine egne innstillinger som styrer synkronisering av data. Se mer informasjon i avsnittene om disse programmene.

På **Innstillinger**-skjermen trykker du på **Generelt**-fanen > **Kontoer og synkronisering**.

- **Automatisk synkronisering av data** – Aktiver dette alternativet for automatisk synkronisering av alle kontoer du har lagt til på enheten.
- **KONTOER** – Viser alle kontoer du har lagt til. Trykk på en av dem for å vise og/eller behandle den.
- **LEGG TIL KONTO** – Trykk for å legge til en ny konto.

## Tilgjengelighet

Innstillingene for Tilgjengelighet brukes til å konfigurere eventuelle programtillegg du har installert på enheten.

På **Innstillinger**-skjermen trykker du på **Generelt**-fanen > **Tilgjengelighet**.

- **Visjon** – Angir alternativer for personer med svekket syn.
  - **TalkBack** – Gjør det mulig å konfigurere Talkback-funksjonen, som hjelper brukere med synshemninger ved å gi muntlige tilbakemeldinger.
  - **Stemmevarsler for melding/anrop** – Aktiver for å høre varsler for innkommende anrop og meldinger automatisk talt.
  - **Skjermsskygger** – Aktiver for å stille inn en mørkere kontrast på skjermen.
  - **Skriftstørrelse** – Lar deg angi skriftstørrelsen.
  - **Berør zoom** – Gjør at du kan zoome inn og ut ved å trippel-trykke på skjermen.

- **Inversjon av skjermfarge** – Aktiver for å invertere fargen og innholdet på skjermen.
- **Skjermfargefilter** – Gjør at du kan endre fargene på skjermen og innholdet.
- **Strømtast avslutter anrop** – Gjør det mulig å avslutte samtaler ved å trykke på av/på-/låsetasten.
- **Hørsel** – Angir alternativer for personer med svekket hørsel.
  - **Bildetekst** – Gjør at du kan tilpasse innstillingene for bildetekster for hørselshemmede.
  - **Blitsvarsler** – Gjør det mulig å velge at blitsen skal blinke for å varsle om innkommende anrop og varsler.
  - **Skru av all lyd** – Aktiver for å slå av alle lyder på enheten.
  - **Lydtype** – Angir lydtype.
  - **Lydbalanse** – Stiller inn lydrueten. Flytt glidebryteren på glidelinjen for å stille inn lyden.
- **Motor og kognisjon** – Angir alternativer for personer med svekket motorikk.
  - **Tilbakemeldingstid for berøring** – Stiller inn tilbakemeldingstiden for berøring.
  - **Touch assistant** – Viser et berøringstastatur med enkel tilgang til vanlige handlinger.
  - **Skjermsparer** – Angir tidsintervallet før baklyset slås av automatisk.
  - **Områder for berøringskontroll** – Lar deg velge et område av skjermen for å begrense berøringsaktivering til nettopp det området på skjermen.
- **Snarvei for tilgjengelighetsfunksjoner** – Lar deg raskt få tilgang til valgte funksjoner når du trykker tre ganger på Hjem-knappen.
- **Roter skjermen automatisk** – Aktiver for å la enheten bytte retning automatisk når du snur på den (portrett eller landskap).
- **Brytertilgang** – Gjør at du kan kommunisere med enheten ved hjelp av en eller flere brytere som fungerer som taster på tastaturet. Denne menyen kan være nyttige for brukere med bevegelseshemming som hindrer dem i å samhandle direkte med enheten.

## Snarveitast

Få hurtigtilgang til programmer ved å trykke på **volumtastene** når skjermen er slått av eller låst.

På **Innstillinger**-skjermen trykker du på **Generelt**-fanen > **Snarveitast**.

- Trykk på **Volum opp-knappen** to ganger for å starte Capture+.
- Trykk på **Volum ned-knappen** to ganger for å starte Kamera og ta et bilde.

## Google

Bruk Google-innstillinger for å administrere Google-appene dine og kontoinnstillingene.

På **Innstillinger**-skjermen trykker du på **Generelt**-fanen > **Google**.

## Sikkerhet

Bruk dette til å konfigurere enheten og dataene.

På **Innstillinger**-skjermen trykker du på **Generelt**-fanen > **Sikkerhet**.

- **Innholdslås** – Velg låsetyper for å låse notater i QuickMemo+.
- **Krypter telefon** – Lar deg kryptere data på enheten for å bedre sikkerheten. Du må angi PIN-kode eller passord for å dekryptere enheten hver gang du slår den på.
- **Krypter SD kort lagring** – Lar deg kryptere SD-kortlagringen og gjøre dataene utilgjengelig for andre enheter.
- **Angi SIM-lås** – Aktiver PIN-kode for å låse SIM-kortet og lar deg endre PIN-koden.
- **Synlig skriving av passord** – Aktiver hvis du vil vise hvert tegn en kort stund når du skriver dem inn, slik at du kan se hva du skriver.
- **Enhetsadministratorer** – Vis eller deaktiver telefonadministratorer.
- **Ukjente kilder** – Tillat at programmer fra andre kilder enn Play Butikk installeres.
- **Bekreftede apper** – Stopp eller varsle før programmer som kan skade telefonen, installeres.

- **Lagringstype** – Viser gjeldende lagringstype.
- **Administrasjon av sertifikater** – Lar deg administrere sikkerhetssertifikater.
- **Trust agents** – Velg programmer som kan brukes uten at du må låse opp skjermen.
- **Skjerm-PIN** – Du kan aktivere enheten slik at den bare viser en bestemt programskjerm ved hjelp av en skjerm-PIN.
- **Brukstilgang for applikasjoner** – Lar deg vise bruksinformasjon for programmer på enheten.

## Dato og tid

Angi hvordan du vil vise dato og klokkeslett.

På **Innstillinger**-skjermen trykker du på **Generelt**-fanen > **Dato og tid**.

## Lagring og USB

Du kan overvåke brukt og tilgjengelig internt minne på enheten.

På **Innstillinger**-skjermen trykker du på **Generelt**-fanen > **Lagring og USB**.

### ENHETENS LAGRINGSPLASS

- **Internlagring** – Viser total og brukt plass i enhetens internminne i tekst og med et søylediagram (ubrukt plass er grå). Trykk for å vise tilsvarende programmer og plassen de bruker.

### BÆRBAR LAGRINGSPLASS

Viser total og brukt plass på minnekortet.

## Batteri- og strømsparing

Viser gjeldende batteristatus inkludert prosentandelen av gjenværende batterikapasitet og ladestatusen.

På **Innstillinger**-skjermen trykker du på **Generelt**-fanen > **Batteri- og strømsparing**.

- **Batteribruk** – Viser batteriets bruksnivå og batteribruksdetaljer. Trykk på et av elementene for å se mer detaljert informasjon.
- **Vis batteriprosent på statuslinjen** – Merk av for å vise batterinivåprosenten på statuslinjen ved siden av batteriikonet.
- **Strømsparer** – Trykk på strømsparerbryteren for å veksle mellom På eller Av. Angir hvor mye batteri som skal være igjen i prosent, for at strømsparingen skal slås på automatisk.

## Minne

Du kan overvåke den gjennomsnittlige bruken av minnet og minnet som brukes av apper på enheten.

På **Innstillinger**-skjermen trykker du på **Generelt**-fanen > **Minne**.

## Programmer

Gjør at du kan vise detaljer om programmer som er installert på enheten, administrere dataene for dem og tvinge dem til å stoppe.

På **Innstillinger**-skjermen trykker du på **Generelt**-fanen > **Programmer**.

## Standard applikasjon for meldinger

I denne menyen kan du velge hvilket meldingsprogram som skal brukes som standard meldingsprogram.

På **Innstillinger**-skjermen trykker du på **Generelt**-fanen > **Standard applikasjon for meldinger**.

## Sikkerhetskopier/tilbakestilling

Endre innstillingen for administrering av innstillinger og data.

På **Innstillinger**-skjermen trykker du på **Generelt**-fanen >

### Sikkerhetskopier/tilbakestilling.

- **LG Backup** – Sikkerhetskopierer all informasjon på enheten og gjenoppretter informasjonen i tilfelle data går tapt eller erstattes. Hvis du trenger mer informasjon, kan du se **LG Backup** i **Programmer**.
- **Sikkerhetskopier mine data** – Sikkerhetskopier programdata, Wi-Fi-passord og andre innstillinger på Googles servere.
- **Sikkerhetskopikonto** – Viser kontoen som for øyeblikket blir brukt ved sikkerhetskopiering av informasjon.
- **Automatisk gjenoppretting** – Når et program installeres på nytt, skal sikkerhetskopierte innstillinger og data gjenoprettes.
- **Tilbakestilling av nettverksinnstillinger** – Tilbakestill alle nettverksinnstillinger.
- **Gjenopprett fabrikkinnstillinger** – Tilbakestill innstillingene til fabrikkinnstillingene, og slett alle dataene. Hvis du tilbakestiller enheten på denne måten, blir du bedt om å angi informasjonen du brukte da du startet Android for første gang, på nytt.

## Om telefonen

Vis juridisk informasjon, kontroller enhetens status og programvareversjoner, og utfør en programvareoppdatering.

På **Innstillinger**-skjermen trykker du på **Generelt**-fanen > **Om telefonen**.

A decorative graphic consisting of several groups of horizontal white lines of varying lengths, arranged in a descending staircase pattern from the top left towards the bottom right. The background is a solid red color.

# Vedlegg

# Oppdatering av enhetsprogramvare

## Oppdatering av LG-enhetsprogramvare fra Internett

Du finner mer informasjon om hvordan du bruker denne funksjonen, ved å gå til <http://www.lg.com/common/index.jsp> → og velge land og språk.

Med denne funksjonen kan du oppdatere fastvaren på enheten til nyeste versjon fra Internett uten at du må stikke innom et servicesenter. Denne funksjonen er bare tilgjengelig hvis/når LG gjør tilgjengelig en ny fastvareversjon for enheten din.

Oppgraderingsprogrammet for enhetsfastvare krever brukerens fulle oppmerksomhet under hele oppdateringsprosessen. Les alle instruksjoner og merknader som vises ved hvert trinn, før du går videre. Vær oppmerksom på at hvis du fjerner USB-kabelen under oppgraderingen, kan dette gjøre alvorlig skade på enheten.

### MERKNAD

- LG forbeholder seg retten til å gjøre fastvareoppdateringer tilgjengelig bare for utvalgte modeller og etter eget skjønn. Det gis ingen garanti om at nye versjoner av fastvare gjøres tilgjengelig for alle modeller.

## Oppdatering av LG-enhetsprogramvare via OTA (Over-the-Air)

Med denne funksjonen kan du enkelt oppdatere enhetens programvare til en nyere versjon via OTA, uten å koble til via en USB-datakabel. Denne funksjonen er bare tilgjengelig hvis/når LG gjør tilgjengelig en ny fastvareversjon for enheten din.

Du bør først kontrollere programvareversjonen på enheten:

**Innstillinger** > kategorien **Generelt** > **Om telefonen** >

**Oppdateringssenter** > **Oppdater programvare** > **Sjekk nå for oppdatering.**



## MERKNAD

- Dine personlige data lagret på enheten – inkludert informasjon om Google-kontoen din og andre kontoer, system-/programdata og -innstillinger, nedlastede programmer og DRM-lisensen – kan gå tapt når enhetens programvare oppdateres. LG anbefaler derfor at du tar sikkerhetskopi av alle personlige data før du oppdaterer enhetens programvare. LG påtar seg ikke ansvar for eventuelle tap av personlige data.
- Denne funksjonen er avhengig av nettverkstjenesteleverandør, område og land.

## Vanlige spørsmål

I dette kapittelet finner du noen problemer du kan oppleve når du bruker enheten. Noen av problemene krever at du kontakter tjenesteleverandøren, men de fleste av dem kan du enkelt løse selv.

Melding	Mulige årsaker	Mulige løsninger
Feil på SIM-kort	Det er ikke satt inn noe SIM-kort i enheten, eller det er satt inn på feil måte.	Kontroller at SIM-kortet er satt inn på riktig måte.
Ingen nettverksforbindelse / svakt signal	Signalet er svakt, eller du er utenfor leverandørens dekningsområde.	Beveg deg mot et vindu eller ut i et åpent område. Kontroller nettverksoperatørens dekningskart.
	Nye tjenester fra tjenesteleverandøren.	Kontroller om SIM-kortet er mer enn 6–12 måneder gammelt. I så fall kan du bytte SIM-kort ved nettverksleverandørens nærmeste filial. Kontakt tjenesteleverandøren.

Melding	Mulige årsaker	Mulige løsninger
Kodene samsvarer ikke	Hvis du vil endre en sikkerhetskode, må du bekrefte den nye koden ved å skrive den inn to ganger.	Kontakt tjenesteleverandøren hvis du glemmer koden.
	De to kodene du skrev inn, er ikke like.	
Ingen programmer kan angis	Støttes ikke av tjenesteleverandøren eller krever registrering.	Kontakt tjenesteleverandøren.
Nedlastede programmer forårsaker en rekke feil.	Fjern programmet.	<ol style="list-style-type: none"> <li>1 Trykk på  &gt;  &gt; .</li> <li>2 Trykk på <b>Generelt</b>-fanen &gt; <b>Programmer</b>.</li> <li>3 Trykk på programmet &gt; <b>Avinstaller</b>.</li> </ol>
Kan ikke ringe	Anropsfeil	Nytt nettverk er ikke godkjent.
	Nytt SIM-kort er satt inn.	Kontroller nye restriksjoner.
	Kostnadsgrensen er nådd.	Kontakt tjenesteleverandøren eller endre grensen ved hjelp av PIN 2-koden.
Enheten kan ikke slås på	Trykket ikke lenge nok på av/på-knappen.	Trykk inn av/på-knappen i minst to sekunder.
	Batteriet er ikke ladet.	Lad opp batteriet. Kontroller ladeindikatoren på skjermen.

<b>Melding</b>	<b>Mulige årsaker</b>	<b>Mulige løsninger</b>
Ladefeil	Batteriet er ikke ladet.	Lad opp batteriet.
	Det er for varmt eller for kaldt ute.	Sørg for at enheten lades ved normal temperatur.
	Kontaktproblem	Kontroller laderen og tilkoblingen til enheten.
	Uten spenning	Koble laderen til en annen stikkontakt.
	Laderfeil	Bytt ut laderen.
	Feil lader	Bruk alltid originalt LG-tilbehør.
Nummeret er ikke tillatt.	Funksjonen Fast nummer er på.	Kontroller innstillingsmenyen, og slå av funksjonen.
Kan ikke motta eller sende SMS og bilder	Minne fullt	Slette data, for eksempel programmer eller meldinger fra enheten, for å frigjøre mer minne.
Filer åpnes ikke	Ikke støttet filformat	Kontroller støttede filformater
Ingen lyd	Vibreringsmodus	Kontroller innstillingsstatus i lydmenyen for å kontrollere at ikke lyden er slått av.

Melding	Mulige årsaker	Mulige løsninger
Henger eller fryser	Programvareproblem	Hvis skjermen låser seg eller enheten ikke reagerer når du prøver å bruke den, kan du ta ut batteriet og sette det inn igjen. Slå enheten på igjen. <b>ELLER</b> Prøv å oppdatere programvaren via nettsiden.

## Tyveribeskyttelsesguide

Du kan konfigurere enheten for å forhindre at andre kan bruke den hvis den er blitt tilbakestilt til fabrikkinnstillingene uten din tillatelse. For eksempel kan bare noen med Google-konto eller skjermlåsinformasjon bruke enheten hvis den blir borte eller stjålet eller innholdet blir slettet. Alt du trenger for å sørge for at enheten er beskyttet, er det følgende:

- **Angi en skjermlås:** Hvis du mister eller blir frastjålet enheten, men du har angitt en skjermlås, kan ikke enheten slettes ved hjelp av innstillingsmenyen med mindre skjermen ikke er låst.
- **Legg til en Google-konto på enheten:** Hvis enheten tømmes, men du har en Google-konto, kan ikke enheten fullføre konfigurasjonsprosessen før Google-kontoinformasjonen angis på nytt.

Når enheten er beskyttet, må du enten låse opp skjermen eller skrive inn passordet til Google-kontoen hvis du må gjenopprette fabrikkinnstillingene. Dette sikrer at du eller noen du stoler på, gjenoppretter fabrikkinnstillingene.

## MERKNAD

- Ikke glem Google-kontoen og passordet du la til på enheten før du gjenopprettet fabrikkinnstillingene. Hvis du ikke kan oppgi kontoinformasjon under oppsettet, kan du ikke bruke enheten i det hele tatt etter at du har gjenopprettet fabrikkinnstillingene.

## Mer informasjon

### Melding med informasjon om programvare med åpen kildekode

Besøk <http://opensource.lge.com> for å motta kildekode under GPL, LGPL, MPL og andre åpne kildelisenser som dette produktet inneholder.

I tillegg til kildekode er alle lisensvilkår, garantifraskrivelser og merknader om opphavsrett tilgjengelige for nedlasting.

LG Electronics vil også sende deg åpen kildekode på CD-ROM mot å få dekket distribusjonskostnadene, inkludert utgifter til media, frakt og ekspedisjon. Send en forespørsel til [opensource@lge.com](mailto:opensource@lge.com). Tilbudet gjelder i tre (3) år fra kjøpsdatoen for dette produktet.

### Varemerker

- Copyright ©2016 LG Electronics, Inc. Med enerett. LG og LG-logoen er registrerte varemerker tilhørende LG Group og tilhørende selskaper. Alle andre varemerker tilhører de respektive eierne.
- Google™, Google Maps™, Gmail™, YouTube™, Hangouts™ og Play Store™ er varemerker for Google, Inc.
- Bluetooth® er et registrert varemerke for Bluetooth SIG, Inc.
- Wi-Fi® og Wi-Fi-logoen er registrerte varemerker for Wi-Fi Alliance.
- Alle andre varemerker tilhører de respektive eierne.

## SAMSVARERKLÆRING

Med dette erklærer **LG Electronics** at dette produktet, **LG-K350n**, er i samsvar med hovedkravene og andre relevante bestemmelser i direktiv **1999/5/EC**. Du finner en kopi av samsvarserklæringen på **<http://www.lg.com/global/declaration>**

## Kontakt dette kontoret for forskrifter for dette produktet

LG Electronics European Shared Service Center B.V.  
Krijgsman 1, 1186 DM Amstelveen, The Netherlands



## Avhending av gamle apparater

- 1 Dette symbolet av en utkrysset avfallsdunk indikerer at kasserte elektriske og elektroniske produkter (WEEE) skal kastes separat fra husholdningsavfall og leveres til den kommunale resirkulering.
- 2 Gamle elektriske produkter kan inneholde farlige stoffer, så korrekt avfallshåndtering av det gamle apparatet bidrar til å hindre potensielt negative konsekvenser for miljøet og andres helse. Gamle apparater kan inneholde gjenbrukbare deler som kan brukes til å reparere andre produkter og andre verdifulle materialer som kan resirkuleres for å bevare begrensede ressurser.
- 3 Du kan bringe apparatet enten til butikken der du kjøpte produktet, eller ta kontakt med den lokale myndighetens avfallskontor for informasjon om nærmeste autoriserte innsamlingspunkt for el-avfall (WEEE-avfall). For den mest oppdaterte informasjonen for ditt land, gå til [www.lg.com/global/recycling](http://www.lg.com/global/recycling)





## Kassering av brukte batterier/akkumulatorer

- 1 Dette symbolet kan være kombinert med symbolene for kvikksølv (Hg), kadmium (Cd) eller bly (Pb) hvis batteriet inneholder mer enn 0,0005 % kvikksølv, 0,002 % kadmium eller 0,004 % bly.
- 2 Alle batterier/akkumulatorer skal kastes i egne gjenbruksstasjoner som er satt ut av statlige eller lokale myndigheter.
- 3 Riktig avfallshåndtering av gamle batterier/akkumulatorer bidrar til å forhindre mulige negative konsekvenser for miljøet og folkehelsen.
- 4 Hvis du vil ha mer detaljert informasjon om avfallshåndtering av gamle batterier/akkumulatorer, kan du kontakte lokale myndigheter, leverandøren av avfallshåndteringstjenesten eller butikken der du kjøpte produktet.

Tak fordi du valgte LG. Læs denne brugervejledning omhyggeligt, inden du bruger enheden første gang for at garantere sikker og korrekt brug.

- Brug altid originalt LG-tilbehør. Det medfølgende tilbehør er kun beregnet til denne enhed og er muligvis ikke kompatibelt med andre enheder.
- Denne enhed er ikke egnet til synshæmmede personer pga. tastaturet på touchskærmen.
- Beskrivelserne tager udgangspunkt i enhedens standardindstillinger.
- Standard-apps på enheden er genstand for opdateringer, og support af disse apps kan tilbagekaldes uden forudgående varsel. Hvis du har spørgsmål om en app, der følger med enheden, skal du kontakte et LG-servicecenter. For brugerinstallerede apps skal du kontakte den pågældende serviceudbyder.
- Ændring af enhedens operativsystem eller installation af software fra uofficielle kilder kan beskadige enheden og medføre beskadigelse eller tab af data. Sådanne handlinger vil være et brud på din LG-licensaftale og gøre garantien ugyldig.
- Særligt indhold og bestemte illustrationer kan afvige fra din enhed afhængigt af området, serviceudbyderen, S/W-versionen eller OS-versionen, og kan ændres uden forudgående varsel.
- Programmer, lyd, baggrundsbilleder, billeder og andre medier, der leveres med din enhed, har licens til begrænset brug. Hvis du henter og gør brug af disse materialer til erhvervsmæssige eller øvrige formål, krænker du muligvis copyrightlovgivning. Som bruger er du fuldt og helt ansvarlig for ulovlig brug af medier.
- Der kan være yderligere gebyrer for datatjenester så som sms, up- og downloading, automatisk synkronisering og placeringstjenester. Med henblik på at undgå yderligere datagebyrer bør du vælge en dataplan, der passer til dine behov. Kontakt til tjenesteleverandør for yderligere oplysninger.

## Instruktionsmeddelelser

 <b>ADVARSEL</b>	Situationer, der kan resultere i personskade hos dig eller andre, eller beskadigelse af enheden eller andre ejendele.
 <b>BEMÆRK</b>	Meddelelser eller supplerende info.

# Indholdsfortegnelse

Retningslinjer for sikker og effektiv brug .....	5	Knock Code.....	29
<b>Særlige funktioner .....</b>	<b>12</b>	Sådan ændrer du skærmlåsningmetoden .....	29
Optag+ .....	13	Smart Lock.....	30
Visning af det gemte memo .....	13	<b>Baggrund .....</b>	<b>30</b>
<b>Bevægelsesbillede.....</b>	<b>14</b>	Få mere at vide om baggrunden .....	30
Sådan tages billeder med en bevægelse.....	14	Vende tilbage til nyligt anvendte programmer .....	32
<b>Grundlæggende .....</b>	<b>15</b>	Tilpasning af baggrunden.....	32
Tilbehør .....	16	Panelet Notifikationer .....	33
Enhedslayout.....	17	<b>Sådan laves et screenshot.....</b>	<b>36</b>
Sådan tænder og slukker du enheden ....	19	<b>Skærm tastatur .....</b>	<b>36</b>
Installation af SIM-kortet og batteriet...	19	Sådan bruges tastaturet og indtastes tekst .....	36
Opladning af batteriet .....	21	Indtastning af specialtegn.....	37
Optimering af batterilevetid.....	22	<b>Sådan overfører du data mellem en pc og enheden .....</b>	<b>37</b>
Sådan indsættes hukommelseskortet.....	22	Sådan overføres data via en USB-tilslutning.....	37
Fjernelse af hukommelseskortet .....	23	<b>LG Bridge.....</b>	<b>38</b>
<b>Tip til touchskærmen .....</b>	<b>24</b>	Funktioner i LG Bridge .....	38
Tryk eller berør.....	24	Sådan downloades LG Bridge-softwaren...	38
Berør og hold .....	24	<b>Apps .....</b>	<b>39</b>
Træk.....	25	<b>Sådan installeres og afinstalleres apps ...</b>	<b>40</b>
Træk eller skyd.....	25	Sådan åbnes Play Butik-appen.....	40
Dobbelttryk.....	26	Sådan åbnes en skærm med detaljer om en app.....	40
Knib for at zoome .....	26	Sådan afinstalleres programmer.....	40
<b>Konfiguration af en Google-konto.....</b>	<b>27</b>	<b>Opkald .....</b>	<b>40</b>
Oprettelse af Google-konto .....	27	Foretagelse af opkald.....	40
Log på din Google-konto.....	27	Opkald til dine kontakter.....	41
<b>Sådan låses og oplåses enheden .....</b>	<b>28</b>	Besvarelse eller afvisning af et opkald .....	41
KnockON.....	28		

Foretagelse af et andet opkald.....	41	<b>Ur</b> .....	<b>54</b>
Visning af dine opkaldslog.....	42	Alarmer.....	54
Ændring af opkaldsindstillinger.....	42	Timer.....	54
<b>Kontakter</b> .....	<b>42</b>	Verdensur.....	55
Søgning efter en kontakt.....	42	Stopur.....	55
Tilføjelse af en ny kontakt.....	42	<b>Lommeregner</b> .....	<b>55</b>
Favoritkontakter.....	43	<b>Kalender</b> .....	<b>55</b>
Oprettelse af en gruppe.....	43	<b>Opgaver</b> .....	<b>56</b>
<b>Beskeder</b> .....	<b>44</b>	<b>Diktafon</b> .....	<b>56</b>
Afsendelse af en besked.....	44	Optagelse af en lyd eller stemme.....	56
Samtalevisning.....	44	<b>Downloads</b> .....	<b>56</b>
Ændring af meddelelsesindstillinger.....	44	<b>FM-radio</b> .....	<b>56</b>
<b>Kamera</b> .....	<b>45</b>	<b>LG Backup</b> .....	<b>57</b>
Sådan tages et billede.....	45	Om sikkerhedskopiering og	
Kameraindstillinger i søgeren.....	45	gendannelse af data på enheden.....	57
Når du har taget et billede.....	47	Sådan sikkerhedskopieres dataene på	
Optagelse af en video.....	47	enheden.....	58
Efter optagelse af en video.....	48	<b>Google-apps</b> .....	<b>58</b>
<b>Galleri</b> .....	<b>48</b>	<b>Indstillinger</b> .....	<b>60</b>
Visning af billeder.....	49	<b>Åbn menuen Indstillinger</b> .....	<b>61</b>
Redigering af billeder.....	49	<b>Netværkindstillinger</b> .....	<b>61</b>
Indstiller wallpaper.....	49	Wi-Fi.....	61
Zoom ind og ud.....	49	Wi-Fi Direct.....	62
Afspilning af en video.....	49	Bluetooth.....	62
Sletning af billeder/videoeer.....	50	Mobil data.....	64
<b>E-mail</b> .....	<b>51</b>	Opkald.....	64
Tilføjelse af en konto.....	51	NFC.....	65
Arbejde med kontomapper.....	51	Android Beam.....	66
Oprettelse og afsendelse af en e-mail.....	51	Udskriver.....	66
Ændring af generelle indstillinger		USB-modem.....	66
for e-mail.....	52	Wi-Fi hotspot.....	67
Sådan slettes en e-mail-konto.....	52	Bluetooth-tethering.....	67
<b>Musik</b> .....	<b>52</b>		
Afspilning af en sang.....	52		
Indstillinger for musikafspiller.....	53		

Flytilstand.....	67	Kontaktkontor for overholdelse af gældende bestemmelser for dette produkt.....	85
Mobilnetværk .....	67		
VPN.....	67		
<b>Indstillinger for Lyd og Notifikation .....</b>	<b>68</b>		
Mere indstillinger.....	68		
<b>Skærmindstillinger .....</b>	<b>69</b>		
Baggrund .....	69		
Låseskærm.....	69		
Touchmenu knapper.....	70		
Mere skærmindstillinger.....	70		
<b>Generelt indstillinger .....</b>	<b>71</b>		
Sprog og tastatur.....	71		
Placering.....	71		
Konti og synkronisering.....	72		
Tilgængelighed.....	72		
Genvejstast.....	74		
Google .....	74		
Sikkerhed .....	74		
Dato & Tid.....	75		
Lager og USB.....	75		
Batteri og strømbesparelse.....	76		
Hukommelse .....	76		
Apps.....	76		
Standard meddelelsesapplikation.....	76		
Backup & nulstilling.....	77		
Om telefonen.....	77		
<b>Appendiks .....</b>	<b>78</b>		
<b>Softwareopdatering af enhed.....</b>	<b>79</b>		
<b>Ofte stillede spørgsmål .....</b>	<b>80</b>		
<b>Vejledning til at forebygge tyveri .....</b>	<b>83</b>		
<b>Flere oplysninger.....</b>	<b>84</b>		
Oplysninger om Open Source- softwaremeddelelse .....	84		
Varemærker .....	85		
BEKENDTGØRELSE .....	85		

# Retningslinjer for sikker og effektiv brug

Læs disse enkle retningslinjer. Det kan være farligt eller ulovligt, hvis disse retningslinjer ikke overholdes.

Hvis der opstår en fejl, er der indbygget et software-værktøj i enheden, der opretter en log over fejl. Dette værktøj indsamler kun data, som er specifikke for fejlen, f.eks. signalstyrke, celle-id-position ved pludselig afbrydelse af opkald og indlæste programmer. Denne log bruges til at hjælpe med til at fastslå årsagen til fejlen. Disse logs er krypteret og kan kun åbnes af et autoriseret LG-reparationscenter, hvis du får brug for at indlevere enheden til reparation.

## Udsættelse for radiofrekvenssignaler

Oplysninger om udsættelse for radiobølger og SAR (Specific Absorption Rate - specifik absorptionshastighed).

Denne mobiltelefon model LG-K350n er designet til at overholde gældende sikkerhedskrav for eksponering over for radiobølger.

Dette krav er baseret på videnskabelige retningslinjer, der indeholder sikkerhedsmargener, som er udformet med henblik på at sørge for sikkerhed for alle uanset alder og helbred.

- Retningslinjerne for udsættelse for radiobølger benytter måleenheden SAR (Specific Absorption Rate - specifik absorptionshastighed). SAR-test udføres ved hjælp af standardiserede metoder, mens telefonen sender på det højeste certificerede effektniveau på alle anvendte frekvensbånd.
- Mens der kan være forskelle på SAR-niveauerne for forskellige LG-telefonmodeller, er de alle udviklet til at opfylde de relevante retningslinjer for udsættelse for radiobølger.
- Den SAR-grænse, der anbefales af ICNIRP (International Commission on Non-Ionizing Radiation Protection), er på 2 W/kg i gennemsnit over 10 g væv.

- Den højeste SAR-værdi for denne telefonmodel, som er testet til brug ved øret, er 0,523 W/kg (10 g) og 1,420 W/kg (10 g), når den bæres på kroppen.
- Denne enhed overholder retningslinjerne for RF-eksponering, når den bruges enten i den normale position mod øret, eller når den er placeret mindst 5 mm fra kroppen. Når der benyttes bæreetui, bælteklips eller holder i forbindelse med kropsbåren drift, bør dette udstyr ikke indeholde metal, ligesom det bør placeres i mindst 5 mm afstand fra kroppen. Før enheden kan overføre datafiler eller meddelelser, kræver den forbindelse til et netværk. I visse tilfælde vil overførsel af datafiler eller meddelelser blive forsinket, indtil en sådan forbindelse er tilgængelig. Kontroller, at ovenstående instruktioner vedr. separationsafstand følges, indtil overførsel er fuldført.

## Pleje og vedligeholdelse af produktet

- Brug kun ægte LG-batterier, -opladere og -tilbehør, der er godkendt til brug med denne specifikke telefonmodel. Brug af andre typer kan ugyldiggøre eventuelle godkendelser eller garantier gældende for telefonen og kan være farligt.
- Noget indhold og nogle illustrationer kan variere fra din enhed uden varsel.
- Skil ikke enheden ad. Aflever den til en kvalificeret servicetekniker, når der er brug for reparation.
- Reparationer under garanti kan efter LG's valg inkludere reservedele eller printkort, der enten er nye eller istandsatte, forudsat at de har en funktionalitet, som svarer til de dele, der erstattes.
- Hold enheden væk fra elektriske apparater som f.eks. tv-apparater, radioer og pc'er.
- Hold enheden væk fra varmekilder, som f.eks. radiatorer eller komfurer.
- Tab ikke enheden.
- Enheden må ikke udsættes for mekaniske vibrationer eller stød.
- Sluk for telefonen på steder, hvor det er påkrævet i henhold til særlige regler. Det kan f.eks. være på hospitaler, hvor en tændt telefon kan risikere at påvirke medicinsk udstyr.

- Rør ikke ved telefonen med våde hænder, mens den oplades. Du risikerer at få elektrisk stød eller ødelægge telefonen.
- Oplad ikke telefonen i nærheden af brændbart materiale, da telefonen kan blive varm og dermed udgøre en brandfare.
- Brug en tør klud til at rengøre enheden på ydersiden (brug ikke opløsningsmidler som f.eks. benzol, fortynder eller alkohol).
- Oplad ikke telefonen, mens den ligger på bløde møbler.
- Telefonen bør oplades i et område med god udluftning.
- Udsæt ikke enheden for store mængder røg eller støv.
- Opbevar ikke telefonen ved siden af kreditkort eller billetter, da de kan påvirke oplysningerne på magnetstriben.
- Tryk ikke på skærmen med en skarp genstand, da det kan beskadige telefonen.
- Udsæt ikke telefonen for væske eller fugt.
- Vær forsigtig med brug af tilbehør, som f.eks. øretelefoner. Rør ikke antennen unødvendigt.
- Undlad at bruge, berøre eller forsøge at fjerne eller reparere beskadiget glas, hvis det er knust, skåret eller revnet. Skader på glasskærmen, der skyldes misbrug eller forkert brug, er ikke dækket af garantien.
- Din telefon er en elektronisk enhed, der udvikler varme ved normal brug. Ekstremt langvarig, direkte kontakt med huden under forhold uden tilstrækkelig ventilation kan resultere i ubehag eller mindre forbrændinger. Udvis derfor forsigtighed, når du håndterer telefonen under eller umiddelbart efter brug.
- Hvis telefonen bliver våd, skal du med det samme tage den ud af forbindelse, indtil den er helt tør. Forsøg ikke at fremskynde tørringsprocessen ved hjælp af en ekstern varmekilde, f.eks. en ovn, en mikrobølgeovn eller en hårtørrer.
- Væsken i den våde telefon ændrer farven på produktmærket inde i telefonen. Skader på din enhed, der opstår som følge af, at enheden har været udsat for væske, er ikke dækket af garantien.

## Effektiv betjening af telefonen

### Elektroniske enheder

Alle mobiltelefoner kan opleve interferens, hvilket kan påvirke ydeevnen.

- Anvend ikke mobiltelefonen i nærheden af medicinsk udstyr uden først at bede om lov. Undgå at anbringe telefonen oven på pacemakere, f.eks. i brystlommen.
- Visse høreapparater kan blive forstyrret af mobiltelefoner.
- Svag interferens kan muligvis påvirke tv-apparater, radioer, pc'er osv.
- Brug din telefon ved temperaturer mellem 0 °C og 40 °C, hvis det er muligt. Hvis du udsætte din telefon for ekstremt lave eller høje temperaturer, kan det medføre beskadigelse, fejl eller endda eksplosion.

### Trafiksikkerhed

Undersøg love og regulativer angående brug af mobiltelefoner i de områder, hvor du kører.

- Brug ikke en håndholdt mobiltelefon under bilkørsel.
- Hav fuld opmærksomhed på kørslen.
- Kør ind til siden, og parker bilen, før du foretager eller besvarer et opkald, hvis kørselsforholdene kræver det.
- Radiofrekvenssignaler kan påvirke visse elektroniske systemer i køretøjet, som f.eks. musikanlæg og sikkerhedsudstyr.
- Hvis din bil er udstyret med en airbag, må der ikke være bærbart trådløst udstyr i vejen for den. Det kan medføre, at airbaggen svigter eller forårsager alvorlig skade, hvis den ikke kan fungere korrekt.
- Hvis du lytter til musik, når du er ude, skal du sikre, at lydstyrken er på et fornuftigt niveau, så du er opmærksom på omgivelserne. Dette er især vigtigt, når du befinder dig i nærheden af veje.

## Undgå høreskader



Med henblik på at forhindre høreskade bør du ikke lytte ved for højt lydniveau i længere tid ad gangen.

Du kan beskadige din hørelse, hvis du er udsat for høj lyd i længere tid ad gangen. Derfor anbefaler vi, at du ikke tænder eller slukker for telefonen tæt på dit øre. Vi anbefaler også, at lydstyrken for musik og opkald indstilles på et fornuftigt niveau.

- Når du bruger headsets, skal du skrue ned for lydstyrken, hvis du ikke kan høre folk, der taler i nærheden af dig, eller hvis en person ved siden af dig kan høre, hvad du lytter til.

### BEMÆRK

- For høj lyd og tryk fra telefoner og headsets kan medføre høretab.

## Glasdele

Nogle dele af din mobile enhed er lavet af glas. Dette glas kan gå i stykker, hvis din mobile enhed tabes på et hårdt underlag eller får et hårdt slag. Hvis glasset går i stykker, må du ikke røre det eller forsøge at fjerne det. Brug ikke den mobile enhed, før glasset er blevet udskiftet af en autoriseret tjenesteudbyder.

## Sprængningsområde

Brug ikke telefonen ved sprængningsområder eller områder, hvor der er fare for blowback. Overhold restriktioner, og følg eventuelle love eller regler.

## Områder med brand- og eksplosionsfare

- Anvend ikke telefonen, når du tanker brændstof.
- Anvend ikke telefonen i nærheden af brændstof eller kemikalier.
- Transporter og opbevar ikke letantændelige gasarter, væsker og sprængstoffer samme sted i bilen, som du opbevarer mobiltelefonen eller dens tilbehør.

## I fly

Trådløse enheder kan forårsage interferens i fly.

- Sluk altid mobiltelefonen, inden du går om bord i et fly.
- Brug ikke telefonen, mens flyet befinder sig på jorden, medmindre du har fået tilladelse af kabinpersonalet.

## Børn

Opbevar telefonen et sikkert sted, som er utilgængeligt for små børn. Den indeholder små dele, som kan udgøre en kvælningsrisiko, hvis de rives løs.

## Nødopkald

Nødopkald er muligvis ikke tilgængelige på alle mobilnetværk. Derfor må du aldrig udelukkende være afhængig af mobiltelefonen til nødopkald. Forhør dig hos din tjenesteudbyder.

## Oplysninger om og pleje af batteriet

- Du behøver ikke at aflade batteriet helt, før du genoplader det. Til forskel fra andre batterisystemer er der ikke nogen hukommelseffekt, der kan kompromittere batteriets ydeevne.
- Brug kun LG-batterier og -opladere. LG-opladere er udviklet til at forlænge batteriets levetid.
- Du må ikke skille batteriet ad eller kortslutte det.
- Hold batteriets metalkontakter rene.
- Udskift batteriet, når det ikke længere har en acceptabel ydeevne. Batteriet kan genoplades hundredvis af gange, inden det skal udskiftes.
- Genoplad batteriet, hvis det ikke er blevet brugt i lang tid, for at forlænge brugstiden.
- Udsæt ikke batteriopladeren for direkte sollys, og brug den ikke i omgivelser med høj fugtighed, som f.eks. badeværelset.
- Opbevar ikke batteriet i varme eller kolde omgivelser, da det kan forringe batteriets ydeevne.



- Der kan være en eksplosionsfare, hvis batteriet udskiftes med en forkert type. Bortskaffelse af brugte batterier skal ske iht. instruktionerne.
- Hvis du skal udskifte batteriet, bør du henvende dig hos nærmeste autoriserede LG Electronics-servicecenter eller -forhandler for at få hjælp.
- Tag altid opladeren ud af stikkontakten, når telefonen er fuldt opladet. På den måde undgår du, at opladeren bruger unødvendigt meget strøm.
- Den faktiske batterilevetid afhænger af netværkskonfiguration, produktindstillinger, brugsmønstre, batteri og miljø.
- Sørg for, at ingen skarpkantede elementer, som f.eks. dyrs tænder eller negle, kommer i kontakt med batteriet. Dette kan forårsage brand.











# Særlige funktioner

# Optag+

Du kan anvende funktionen Capture+ til at oprette memoer hurtigt og nemt under et opkald med et gemt billede eller på den nuværende skærm.

- 1 Tryk på og skyd statusbjælken nedad, og tryk på . Hvis du ikke kan se , skal du trykke på  > markere **Optag+** for at aktivere det.
- 2 Opret et memo vha. følgende indstillinger:

	Tryk for at gemme det memo, du har oprettet.
	Tryk for at fortryde den seneste handling.
	Tryk for at gentage den seneste slettede handling.
	Tryk for at indtaste tekst i memoet.
	Tryk for at vælger pen-type og -farve.
	Tryk for at anvende viskelæderet til at slette blyantmærker på memoet.
	Tryk for at beskære billedet af memo.
	Tryk for at vælge delen eller papirformatet.
	Tryk for at skjule eller vise værktøjslinjen.

## BEMÆRK

- Når du anvender Capture+, skal du bruge din fingerspids, ikke neglen.

- 3 Tryk på  for at gemme det aktuelle memo i  eller .

## Visning af det gemte memo

Tryk på  >  > , og vælg albummet **Capture+**.

# Bevægelsesbillede

Bevægelsesoptagelsesfunktionen lader dig tage et billede med en håndbevægelse, når du bruger kameraet på forsiden.

## Sådan tages billeder med en bevægelse

Der er to måder at bruge funktionen Bevægelsesbillede på.

- Løft hånden med åben håndflade, indtil frontkameraet registrerer den, og et felt vises på skærmen. Derefter knytter du hånden for at starte timeren, samtidig med at du får mulighed for at gøre dig klar.

### ELLER

- Løft hånden med en knyttet næve, indtil frontkameraet registrerer den, og et felt vises på skærmen. Ret derefter hånden ud for at starte timeren, samtidig med at du får mulighed for at gøre dig klar.

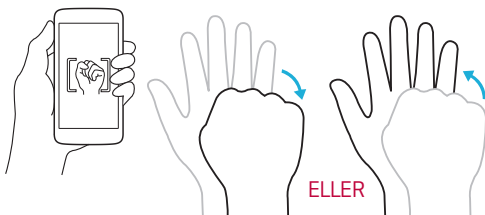



**Grundlæggende**

# Tilbehør

Dette tilbehør kan bruges sammen med din enhed.

- Rejseadapter
- Vejledning til lynstart
- Stereo-hovedsæt
- USB-kabel
- Batteri

## BEMÆRK

- Delene, der er beskrevet ovenfor, kan være ekstraudstyr.
- Brug altid originalt LG-tilbehør. Det medfølgende tilbehør er kun beregnet til denne enhed og er muligvis ikke kompatibelt med andre enheder.
- Elementer, der følger med enheden, og eventuelt tilgængeligt tilbehør kan variere afhængigt af området og serviceudbyderen.

# Enhedslayout

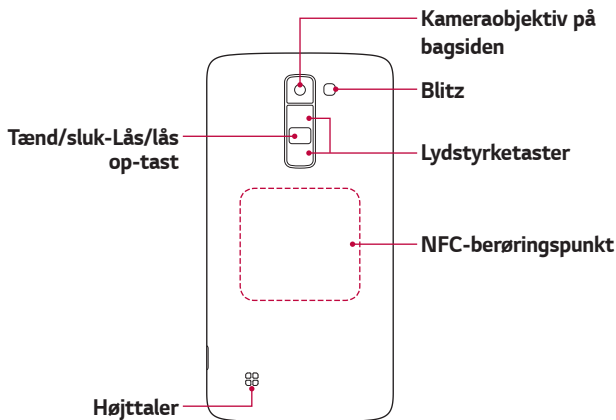
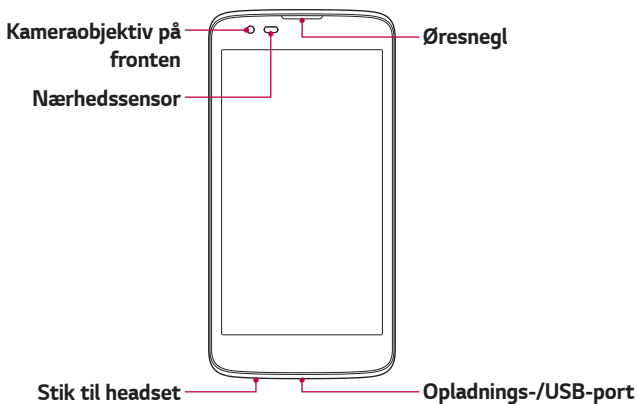

<b>Tænd/sluk-Lås/ lås op-tast</b>	<ul style="list-style-type: none"> <li>· Slå din enhed til/fra ved at trykke på denne tast, og holde den nede.</li> <li>· Tryk kort for at tænde/slukke for skærmen.</li> </ul>
<b>Lydstyrketaster</b>	<p><b>Når skærmen er slukket:</b></p> <ul style="list-style-type: none"> <li>· Tryk to gange på <b>Lydstyrke op-tasten</b> for at åbne Optag+.</li> <li>· Tryk to gange på <b>Lydstyrke ned-tasten</b> for at åbne Kamera og tage et billede.</li> </ul> <p><b>På baggrunden:</b></p> <ul style="list-style-type: none"> <li>· Tilpas lydstyrken for opkald.</li> </ul> <p><b>Under et opkald:</b></p> <ul style="list-style-type: none"> <li>· Tilpas lydstyrken i øresneglen ved afspilning af lyd/video.</li> <li>· Tilpas lydstyrken kontinuerligt.</li> </ul>

#### **BEMÆRK: Nærhedssensor**

- Når telefonen modtager eller udfører opkald, slukker nærhedssensoren automatisk baggrundsbelysningen og låser touchskærmen ved at mærke, når telefonen er i nærheden af dit øre. Dette forlænger batteriets levetid og forebygger utilsigtet aktivering af touchskærmen under opkald.

#### **ADVARSEL**

- Telefonens skærm og touchskærmsfunktioner kan tage skade, hvis der placeres tunge genstande på enheden, eller hvis nogen sætter sig på den. Dæk ikke nærhedssensoren til med skærmbeskyttere eller andre former for beskyttelsesfilm. Dette kan medføre, at sensoren ikke fungerer korrekt.

#### **ADVARSEL**

- NFC-antennen til denne model er placeret på bagdækslet.
- Vær forsigtig for ikke at ødelægge NFC berøringspunkter på telefonen, der er en del af NFC-antennen.

# Sådan tænder og slukker du enheden

## Sådan tænder du din enhed

Tryk på **Tænd/sluk-Lås/lås op-tasten** og hold den nede i et par sekunder, indtil skærmen tænder.

## Sådan slukker du din enhed

- 1 Tryk på **Tænd/sluk-Lås/lås op-tasten** og hold den nede, indtil menuen Enhedsindstillinger vises.
- 2 Tryk på **Sluk** > **OK** for at bekræfte, at du vil slukke telefonen.

# Installation af SIM-kortet og batteriet

Indsæt SIM-kortet, du har modtaget fra enhedsserviceudbyderen, og det medfølgende batteri.

## ⚠ ADVARSEL

- Indsæt ikke et hukommelseskort i SIM-kortholderen. Hvis hukommelseskortet kommer til at sidde fast i SIM-kortholderen, medbringes enheden til et LG-servicecenter, som vil kunne fjerne hukommelseskortet.

## 📱 BEMÆRK

- Kun Nano SIM-kortet fungerer med enheden.
- 1 Når du vil fjerne bagdækslet, skal du med den ene hånd have et fast tag i enheden. Brug den anden hånd til at trække bagdækslet af med tommelfingeren, som vist i figuren.

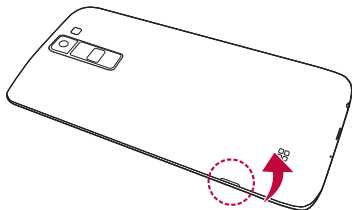

- 2 Skub SIM-kortet ind i SIM-kortholderen som vist i figuren. Sørg for at området med guldkontakterne på kortet vender nedad.

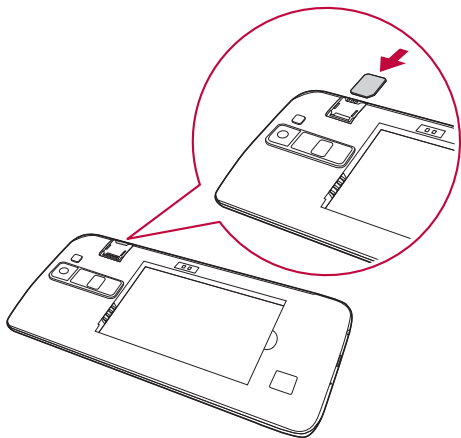

- 3 Indsæt batteriet.

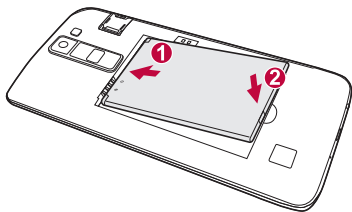

- 4 For at udskifte enhedens cover justeres batteridækslet i forhold til batterirummet, og det trykkes ned, så det klikker på plads.

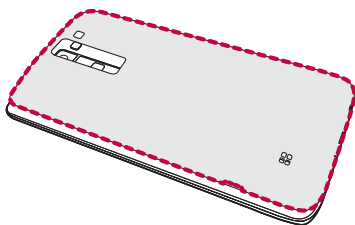

## Opladning af batteriet

Du skal oplade batteriet, før du anvender det første gang. Brug opladeren til at oplade batteriet. Du kan også oplade batteriet ved hjælp af en computer ved at tilslutte den til enheden med et USB-kabel.

### ADVARSEL

- Brug altid opladere, batterier og kabler, der er godkendt af LG. Hvis du anvender ikke-godkendte opladere, batterier og kabler, kan det medføre forsinket opladning af batteriet. Det kan også resultere i, at batteriet eksploderer eller beskadiger enheden, hvilket ikke er omfattet af garantien.

Opladningsstikket er placeret i bunden af enheden. Indsæt opladeren, og sæt stikket i en stikkontakt.

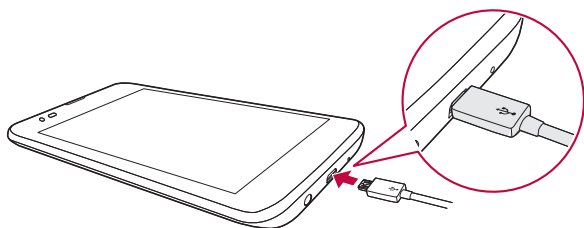

## BEMÆRK

- Du skal ikke åbne bagdækslet, mens enheden oplader.

## Optimering af batterilevetid

Forlæng batterilevetiden ved at slukke de funktioner, som du ikke har brug for til at køre konstant i baggrunden. Du kan også overvåge, hvordan programmer og systemressourcer bruger batteristrøm.

### Sådan forlænger du din enheds batterilevetid:

- Deaktiver radiokommunikation, som du ikke anvender. Hvis du ikke bruger Wi-Fi, Bluetooth® eller GPS, skal du deaktivere det.
- Dæmp skærmens lysstyrke, og angiv en kortere timeout for skærmen.
- Deaktiver automatisk synkronisering for Gmail, kalender, kontakter og andre programmer.
- Nogle programmer, du har downloadet, kan forbruge batteristrøm.
- Kontroller batteriets opladningsniveau under brug af downloadede programmer.

## Sådan indsættes hukommelseskortet

Enheden understøtter op til et 32GB microSD-kort. Nogle hukommelseskort er muligvis ikke kompatible med din enhed, afhængigt af producenten og typen af hukommelseskortet.

## ADVARSEL

- Nogle hukommelseskort vil ikke være fuldt kompatible med enheden. Hvis du anvender et inkompatibelt kort, kan det ødelægge enheden eller hukommelseskortet, eller beskadige de data, der er gemt på det.

## BEMÆRK

- Hvis du ofte skriver og sletter data, vil det forkorte hukommelseskortets levetid.



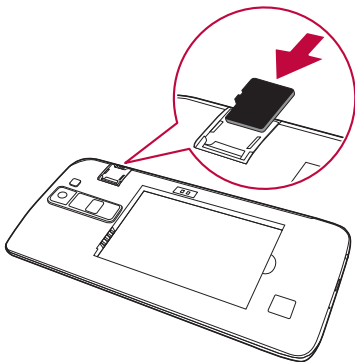

- 1 Fjern bagdækslet.
- 2 Indsæt et hukommelseskort, så guldkontakterne vender nedad.



- 3 Sæt bagdækslet på igen.

## Fjernelse af hukommelseskortet

Inden du fjerner hukommelseskortet, skal det først afbrydes af sikkerhedshensyn.

- 1 Tryk på fanen  >  >  > **Generelt** > **Lager og USB** > .
- 2 Tag bagdækslet af, og træk hukommelseskortet ud.

### **ADVARSEL**

- Tag ikke hukommelseskortet ud, mens enheden overfører eller prøver at få adgang til oplysninger. Det kan medføre at data bliver tabt eller beskadiget eller at hukommelseskortet eller enheden beskadiges. LG påtager sig intet ansvar for tab, der måtte opstå som følge af misbrug eller forkert brug af hukommelseskort, herunder tab af data.

# Tip til touchskærmen

Her finder du nogle tip til, hvordan du navigerer rundt på enheden.

## BEMÆRK

- Tryk ikke for hårdt; touchskærmen er følsom nok til at registrere selv et let, men fast tryk.
- Brug spidsen af fingeren til at trykke på den indstilling, du vil bruge. Pas på, at du ikke kommer til at trykke på nogle af de andre knapper.

## Tryk eller berør

Med et enkelt fingertryk kan du vælge elementer, links, genveje og bogstaver på skærmtastaturet.

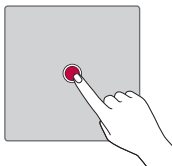

## Berør og hold

Berør et element på skærmen og hold det nede ved at trykke på det og ikke løfte fingeren, før der sker noget.

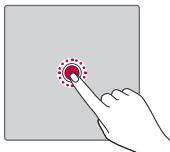

## Træk

Berør et element og hold det nede i et øjeblik, og flyt derefter fingeren på skærmen, men uden at løfte den, indtil du når målpositionen. Du kan trække elementer på baggrunden for at flytte rundt på dem.

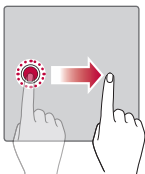

## Træk eller skyd

Du kan trække eller skyde ved at bevæge fingeren hurtigt hen over skærmens overflade uden at holde pause, efter at du har rørt skærmen første gang (så du ikke i stedet trækker et element).

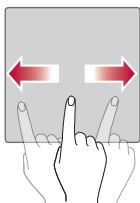

## Dobbeltryk

Dobbeltryk for at zoome ind på en webside eller et kort.

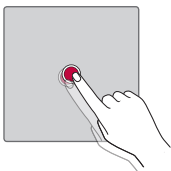

## Knib for at zoome

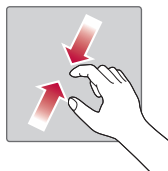
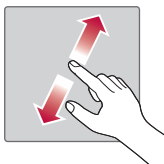

Brug pegefingeren og tommelfingeren ved enten at knibe dem sammen eller at sprede dem for at zoome ind eller ud, når du anvender browseren, kort eller ser billeder.





# Konfiguration af en Google-konto

Første gang du åbner et Google-program på enheden, skal du logge på med din eksisterende Google-konto. Hvis du ikke har en Google-konto, bliver du bedt om at oprette en.

## Oprettelse af Google-konto

- 1 Tryk på fanen  >  >  > **Generelt** > **Konti og synkronisering**.
- 2 Tryk på **TILFØJ KONTO** > **Google** > **Du kan også oprette en ny konto**.
- 3 Indtast fornavn og efternavn, og tryk derefter på **NÆSTE**.
- 4 Indtast et brugernavn, og tryk på **NÆSTE**. Din enhed kommunikerer med Google-serverne og kontrollerer tilgængeligheden af brugernavnet.
- 5 Indtast din adgangskode, og tryk på **NÆSTE**.
- 6 Følg derefter anvisningerne, og indtast de obligatoriske og valgfrie oplysninger om kontoen. Vent, indtil din konto er oprettet på serveren.

## Log på din Google-konto

- 1 Tryk på fanen  >  >  > **Generelt** > **Konti og synkronisering**.
- 2 Tryk på **TILFØJ KONTO** > **Google**.
- 3 Indtast din e-mail-adresse, og tryk på **NÆSTE**.
- 4 Indtast din adgangskode, og tryk på **NÆSTE**.
- 5 Når du har logget på, kan du bruge Gmail og drage fordel af Google-tjenester.

Når du er logget på, synkroniserer din enhed med Google-tjenesterne, f.eks. Gmail, Kontakter og Google Kalender. Du kan også anvende Maps, downloade programmer fra Play Store, backup indstillinger til Googles servere og benytte andre nyttige Google-tjenester på enheden.

# Sådan låses og oplåses enheden

Hvis du trykker på Tænd/sluk-Lås/lås op-tasten, slukker skærmen og sætter enheden i aflåst tilstand. Enheden låser automatisk, hvis den er ubenyttet i en specifik periode. På den måde undgår du utilsigtede tryk og sparer på batteriet.

For at låse enheden op skal du trykke på Tænd/sluk-Lås/lås op-tasten og swipe hen over skærmen i en vilkårlig retning.

## KnockON

Funktionen KnockON gør det muligt at dobbelttrykke på skærmen for let at slå den til eller fra.

### Sådan slår du skærmen til

- 1 Dobbelttryk midt på skærmlåsen for at slå skærmen til.
- 2 Lås skærmen op eller få adgang til de tilgængelige genveje eller widgets.

### Sådan slår du skærmen fra

- 1 Dobbelttryk på et tomt område på baggrunden eller på statusbjælken.
- 2 Skærmen vil slå fra.

#### BEMÆRK

- Hvis du ønsker bedre genkendelse, skal du trykke midt på skærmen, men ikke nederst eller øverst på skærmen.
- Brug fingerspidsen i stedet for fingerneglen til at trykke på skærmen for at tænde eller slukke den.



## Knock Code

Med funktionen Knock Code kan du oprette din egen oplåsningskode med en kombination af tryk på skærmen. Du kan få direkte adgang til baggrunden, når den er slået fra ved at trykke den samme rækkefølge på skærmen.

### BEMÆRK

- Hvis du angiver den forkerte Knock Code 6 gange, kommer du automatisk til login til din Google-konto/sikkerhedskopi PIN.

## Sådan indstilles funktionen Knock Code



- 1 Tryk på fanen  >  >  > **Skærm** > **Låseskærm** > **Vælg skærmlås** > **Knock Code**.
- 2 Tryk på firkanterne i et mønster for at angive din Knock Code. Dit Knock Code-mønster kan være 6 til 8 tryk.

## Lås skærmen op ved hjælp af Knock Code

Når skærmen slukker, kan du låse skærmen op ved at trykke på det Knock Code-mønster, du allerede har angivet.

## Sådan ændrer du skærmlåsningemetoden

Du kan ændre den måde, du låser skærmen på, så du undgår, at andre personer kan få adgang til dine personlige oplysninger.

- 1 Tryk på  >  >  > fanen **Skærm** > **Låseskærm** > **Vælg skærmlås**.
- 2 Vælg en ønsket skærmlås blandt Ingen, Træk, Knock Code, Mønster, PIN-kode og Adgangskode.



### BEMÆRK

- Opret en Google-konto, inden du indstiller et oplåsningsmønster, og husk PIN-koden du oprettede, da du oprettede låsemønsteret.

## Smart Lock

Du kan anvende Smart Lock til at gøre det nemmere at låse enheden op. Du kan indstille den til at holde din enhed låst op, hvis du har en betroet Bluetooth-enhed tilsluttet til den, når den befinder sig på en kendt placering, eller når den genkender dit ansigt.

### Sådan indstilles funktionen Smart Lock

- 1 Tryk på  >  >  > fanen **Skærm** > **Låseskærm** > **Smart Lock**.
- 2 Inden du tilføjer eventuelle enheder, steder eller ansigter, du har tillid til, skal du indstille en skærmlås (Knock Code, Mønster, PIN-kode eller Adgangskode).



## Baggrund

Baggrunden er udgangspunktet for mange programmer og funktioner. Den giver dig mulighed for at tilføje elementer, som f.eks. programgenveje og Google-widgets, for at give dig øjeblikkelig adgang til oplysninger og programmer. Dette er standardbilledet, som er tilgængeligt fra en hvilken som helst menu, når du trykker på .

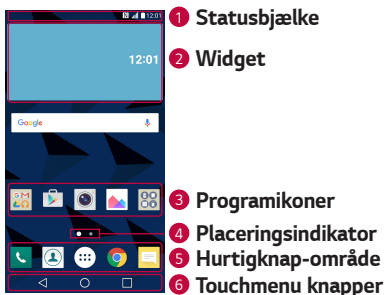
### Få mere at vide om baggrunden



- 1 **Statusbjælke** – Viser oplysninger om enhedsstatus, inklusiv ikoner for tid, signalstyrke, batteristatus og notifikationer.
- 2 **Widget** – Widgets er selvstændige programmer, der kan åbnes via skuffen Apps eller på baggrunden. I modsætning til en genvej kan et widget fungere som et program på skærmen.
- 3 **Programikoner** – Tryk på et ikon (program, mappe osv.) for at åbne og anvende det.
- 4 **Placeringsindikator** – Indikerer, hvilket baggrundsbillede du aktuelt får vist.
- 5 **Hurtigknop-område** – Giver adgang til funktionen på et hvilket som helst baggrundsbillede med et enkelt tryk.
- 6 **Touchmenu knapper**

 <b>Knappen Tilbage</b>	Vender tilbage til den forrige skærm. Lukker også popup-elementer, f.eks. menuer, dialogbokse og skærmtastaturet.
 <b>Knappen Start</b>	Vender tilbage til baggrunden fra enhver skærm.
 <b>Knappen Oversigt</b>	Viser senest anvendte programmer. Hvis du berører denne knap og holder den nede, åbnes en menu med de tilgængelige indstillinger.

## Visning af baggrundspaneler

Operativsystemet indeholder flere forskellige baggrundsbilleder med henblik på at skabe mere plads til tilføjelse af ikoner, widgets og meget andet.

- Skub fingeren mod venstre eller højre på tværs af baggrunden for at få adgang til flere billeder.

## Vende tilbage til nyligt anvendte programmer

Multitasking er nemt med Android, fordi du kan have flere programmer kørende samtidig. Du behøver ikke afslutte et program, før du åbner et nyt. Brug af og skift mellem flere åbne programmer.

Android håndterer hvert program, stopper og starter det efter behov for at sørge for, at ledige programmer ikke forbruger unødvendige ressourcer.

- 1 Tryk på . En liste over programmer, du har anvendt for nylig, vises.
- 2 Tryk derefter på det program, du vil åbne. Dette stopper ikke den forrige app i at køre i baggrunden. Sørg for at trykke for at forlade et program efter brug.
  - Luk en app fra listen over seneste apps ved at trække eksempelvisningen af appen til venstre eller højre. Ryd alle apps ved at trykke på **Ryd alle**.

## Tilpasning af baggrunden

Du kan tilpasse baggrunden ved at tilføje apps og widgets eller skifte wallpapers.

### Sådan fjører du elementer til baggrunden

- 1 Berør og hold nede på den tomme del af baggrunden.
- 2 I menuen Tilføj tilstand skal du vælge det element, du vil tilføje. Du vil derefter kunne se de tilføjede elementer på baggrunden.
- 3 Træk det til det ønskede sted, og løft fingeren.

#### BEMÆRK

- Du kan føje et programikon til baggrunden ved at berøre det ønskede program i skærbilledet Apps og holde fingeren nede på det.

## Sådan sletter du et element fra baggrunden

Mens du er på baggrunden, skal du berøre og holde det genvejsikon nede, som du vil fjerne > træk det til .

## Sådan tilføjer du en app fra hurtigknop-området

Berør et programikon, hold det nede, og træk det til hurtigknop-området fra skærbilledet Apps eller på baggrunden. Slip det derefter, når det befinder sig på den ønskede placering.

## Fjernelse af et program fra hurtigknop-området

Berør den ønskede hurtigknop, hold den nede, og træk den til .

### BEMÆRK

- Knappen **Apps**  kan ikke fjernes.

## Sådan tilpasser du programikoner på baggrunden

- 1 Berør et programikon, og hold det nede, indtil det låser op fra dets aktuelle placering, og slip det derefter. Redigeringsikonet  vises i det øverste højre hjørne af programmet.
- 2 Tryk på programikonet igen, og vælg ønsket ikondesign og -størrelse.
- 3 Tryk på **OK** for at gemme ændringen.

## Panelet Notifikationer

Notifikationer advarer dig om, at der er kommet nye beskeder, kalenderbegivenheder og alarmer samt om igangværende begivenheder, når du er midt i et opkald.

### Åbning af notifikationspanelet

Træk ned fra statusbjælken for at åbne notifikationspanelet. Træk skærbilledet opad, eller tryk på  for at lukke notifikationspanelet.

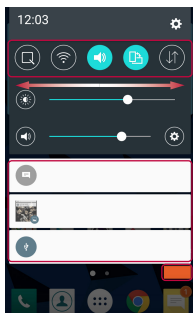
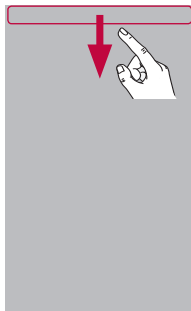

1 Hurtigindstillingsområde

2 Notifikationer

3 RYD

- 1 Tryk på den enkelte hurtigindstillingsknap for at aktivere/deaktivere den. Berør den ønskede knap, og hold den nede for at få direkte adgang til funktionens indstillingsmenu. Du kan få vist flere skifteknapper ved at trække mod venstre eller højre. Tryk på ☰ for at fjerne, tilføje eller omarrangere hurtigindstillingsknapper.
- 2 De aktuelle notifikationer vises, hver med en kort beskrivelse. Tryk på en notifikation for at få vist den.
- 3 Tryk for at rydde alle notifikationer.

Når der kommer en notifikation, vises dens ikon øverst på skærmen. Ikoner for ventende notifikationer vises til venstre, mens systemikoner for ting som Wi-Fi og batteristyrke vises til højre.

## Indikatorikoner på statusbjælken

Indikatorikoner vises på statusbjælken øverst på skærmen og angive ubesvarede opkald, nye beskeder, kalenderbegivenheder, enhedsstatus m.v.

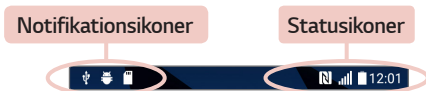

Ikonerne øverst på skærmen viser enhedens status. Ikonerne i skemaet nedenfor er nogle af de mest almindelige.

<b>Ikon</b>	<b>Beskrivelse</b>	<b>Ikon</b>	<b>Beskrivelse</b>
	Intet SIM-kort isat		Der afspilles en sang i øjeblikket
	Intet netværkssignal tilgængeligt		Lydløs er slået til
	Flytilstand er til		Vibrationstilstand er til
	Forbundet til Wi-Fi-netværk		Batteriet fuldt
	Headset med ledning tilsluttet		Batteri oplades
	Opkald i gang		Enheden er tilsluttet en pc via et USB-kabel
	Mistet opkald		Downloader data
	Bluetooth er tændt		Uploader data
	Systemadvarsel		GPS er slået til
	En alarm er indstillet		Data synkroniserer
	Ny mobilvarbesked tilgængelig		Vælg inputmetode
	Ny SMS- eller MMS-besked		Wi-Fi-hotspot er aktivt

## BEMÆRK

- Ikonernes placering på statusbjælken kan variere efter funktion eller tjeneste.
- Mængden af indstillinger kan variere fra område til område og afhænge af serviceudbyder.

## Sådan laves et screenshot





Tryk på **Lydstyrke ned-tasten** og **Tænd/sluk-Lås/lås op-tasten** samtidig og hold dem nede i 2 sekunder for at tage et screenshot af den nuværende skærm.

Tryk på  >  >  > mappen **Screenshots** for at se det optagne billede.

## Skærmtastatur

Du kan indtaste tekst via skærmtastaturet. Skærmtastaturet vises på skærmen, når du trykker på et tilgængeligt tekstfelt.

## Sådan bruges tastaturet og indtastes tekst

Ikone	Beskrivelse
	Tryk én gang for at skrive det næste bogstav med stort. Dobbelttryk hvis alle bogstaver skal være store.
	Tryk for at gå til indstillinger for tastatur. Berør og hold nede for at åbne tekstmetode.
	Tryk for at indtaste et mellemrum.
	Tryk for at oprette en ny linje.
	Tryk for at slette det forrige tegn.

## Indtastning af specialtegn

Tastaturet på skærmen giver dig mulighed for at indtaste specialtegn. Hvis du f.eks. vil indtaste "á" skal du trykke på "a"-knappen og holde den nede, indtil popup-vinduet vises med relaterede specialtegn. Træk fingeren til det ønskede specialtegn uden at løfte fingeren. Løft fingeren, når det er markeret.

### BEMÆRK

- Et symbol i øverste højre hjørne af en tast angiver, at yderligere tegn er tilgængelig for den pågældende tast.

## Sådan overfører du data mellem en pc og enheden

Du kan kopiere eller flytte data mellem en pc og enheden.

### Sådan overføres data via en USB-tilslutning

- 1 Tilslut enheden til en pc ved hjælp af USB-kablet, der fulgte med enheden.
- 2 Åbn notifikationspanelet, tryk på den aktuelle forbindelsestype, og vælg **Medieenhed (MTP)**.
- 3 Der åbnes et popup-vindue på din pc, som giver dig mulighed for at overføre de ønskede data.

### BEMÆRK

- LG Android Platform Driver skal være installeret på din pc for at kunne registrere enheden.
- Kontroller kravene for brug af **Medieenhed (MTP)**.

Elementer	Krav
OS	Microsoft Windows XP SP3, Vista eller nyere
Windows Media Player-version	Windows Media Player 10 eller nyere

## LG Bridge

LG Bridge er et program, der nemt hjælper dig med at håndtere billeder, musik, videoer, dokumenter osv., der er gemt på en LG-enhed på din pc. Du kan også lave backup af dine filer, f.eks. kontakter og billeder, til din pc eller opdatere en enheds software.

### BEMÆRK

- Når du har installeret og åbnet programmet, kan du i menuen Hjælp se detaljerede instruktioner om, hvordan du anvender LG Bridge.
- Understøttede funktioner kan variere afhængig af enheden.
- LG unified USB-driveren er et obligatorisk program til at forbinde en LG-enhed til en pc. Det installeres automatisk, når du installerer LG Bridge.

## Funktioner i LG Bridge

- Håndter indhold fra din enhed på en pc via Wi-Fi eller data.
- Backup og genopret din enheds data via USB.
- Opdater en enheds software på din pc via USB.

## Sådan downloades LG Bridge-softwaren

- 1 Gå til [www.lg.com](http://www.lg.com).
- 2 Tryk på knappen Søg og indtast modelnavnet for at søge efter modellen.
- 3 Vælg modeloplysningerne, og klik på **START**.
- 4 Rul ned, vælg fanen **PC-SYNKRONISERING** > **Windows** eller **Mac OS** > **DOWNLOAD** for at downloade LG Bridge.

\_\_\_\_\_

\_\_\_\_\_

\_\_\_\_\_

\_\_\_\_\_

\_\_\_\_\_

\_\_\_\_\_

# Apps

# Sådan installeres og afinstalleres apps

Med Play Butik kan du browse og søge efter gratis apps og apps, der koster penge.

## Sådan åbnes Play Butik-appen



Tryk på  >  > .

## Sådan åbnes en skærm med detaljer om en app

Når du browser i Play Butik, kan du når som helst trykke på en app for at åbne skærmen med detaljer om den.

Skærmen med detaljer om en app omfatter en beskrivelse, bedømmelser, kommentarer og tilhørende oplysninger om appen. Fra skærmen kan du også downloade, installere, afinstallere, bedømme appen og meget andet.





## Sådan afinstalleres programmer

- 1 Tryk på fanen  >  >  > **Generelt** > **Apps**.
- 2 Når alle programmer er vist, skal du rulle til og vælge det program, som du vil afinstallere.
- 3 Tryk på **Afinstaller**.

## Opkald

Du kan nyde tydelige opkald over hele regionen.



## Foretagelse af opkald

- 1 Tryk på  > .
- 2 Indtast nummeret på opkaldstastaturet. Slet et tal ved at trykke på .
- 3 Efter indtastning af det ønskede nummer skal du trykke på  for at foretage opkaldet.
- 4 Afslut opkaldet ved at trykke på .



## BEMÆRK

- Du kan indtaste "+" for at foretage internationale opkald ved at trykke på  og holde den nede.

## Opkald til dine kontakter

- 1 Tryk på  > .
- 2 Rul igennem kontaktlisten. Du kan også angive kontaktens navn i søgefeltet eller rulle igennem bogstaverne i højre kant af skærmen.
- 3 Tryk på den , du vil ringe til, på den liste, der vises.





## Besvarelse eller afvisning af et opkald

- Swipe  i alle retninger for at besvare et indgående opkald.
- Swipe  i alle retninger for at afvise et indgående opkald.

## BEMÆRK

- Træk i , hvis du vil afvise et opkald og sende en besked til opkalderen.

## Foretagelse af et andet opkald

- 1 Under dit første opkald skal du trykke på  > **Tilføj opk.** og indtaste nummeret.
- 2 Tryk på . Begge opkald vises på opkaldsskærmbilledet. Det første opkald låses og parkeres.
- 3 Tryk på det viste nummer for at skifte mellem opkald. Eller tryk på  for at foretage et conferenceopkald.
- 4 Tryk på , hvis du vil afslutte alle opkald.

## BEMÆRK

- Du afkræves betaling for hvert opkald.

## Visning af dine opkaldslog

- 1 Tryk på  >  > fanen **Historik**.
- 2 Få vist en liste over alle udførte, modtagne og ubesvarede opkald.

### **BEMÆRK**

- Tryk på et hvilket som helst enkelt element i en opkaldslog for at få vist dato, klokkeslæt og opkaldets varighed.
- Tryk på  > **Slet alt** for at slette alle registrerede elementer.

## Ændring af opkaldsindstillinger



Du kan konfigurere opkaldsindstillinger, f.eks. viderestilling af opkald samt andre specialfunktioner, som tilbydes af din serviceudbyder.

- 1 Tryk på  > .
- 2 Tryk på  > **Opkaldsindstillinger**, og konfigurér de ønskede indstillinger.



## Kontakter

Du kan tilføje kontakter på enheden og synkronisere dem med kontakterne på din Google-konto eller andre konti, der understøtter synkronisering af kontakter.

## Søgning efter en kontakt

- 1 Tryk på  > .
- 2 Tryk på **Søg i telefonbog**, og indtast navnet på kontakten ved hjælp af tastaturet. Der vises matches, når du begynder at skrive.

## Tilføjelse af en ny kontakt



- 1 Tryk på  > .
- 2 Indtast den nye kontakts nummer.
- 3 Tryk på  > **Føj til kontakter** > **Tilføj nyt navn**.

- 4 Hvis du vil føje et billede til det nye kontakt, skal du trykke på billedikonet. Vælg mellem **Tag et billede** eller **Vælg fra galleri**.
- 5 Indtast de ønskede oplysninger for kontakten.
- 6 Tryk på **GEM**.

## Favoritkontakter

Du kan klassificere kontakter, du ofte ringer til, som favoritter.



### Tilføjelse af en kontakt til dine favoritter

- 1 Tryk på  > .
- 2 Tryk på en kontakt for at få vist oplysningerne for den.
- 3 Tryk på stjernen i øverste højre hjørne af skærmen. Stjernen bliver gul.

### Fjernelse af en kontakt fra listen over favoritter

- 1 Tryk på  > fanen **Favoritter**.
- 2 Vælg en kontakt for at få vist oplysningerne for den.
- 3 Tryk på den gule stjerne i øverste højre hjørne af skærmen. Stjernen bliver en mørk farve, og kontakten fjernes fra dine favoritter.

## Oprettelse af en gruppe

- 1 Tryk på  > fanen **Grupper**.
- 2 Tryk på  > **Ny gruppe**.
- 3 Indtast et navn til den nye gruppe. Du kan også indstille en bestemt ringetone for den nyoprettede gruppe.
- 4 Tryk på **Tilføj medlemmer** for at føje kontakter til gruppen, og tryk på **TILFØJ**.
- 5 Tryk på **GEM** for at gemme gruppen.

### **BEMÆRK**

- Hvis du sletter en gruppe, mister du ikke de kontakter, som blev knyttet til den pågældende gruppe. De er stadig i din liste over kontakter.







# Beskeder

Din enhed kombinerer SMS- og MMS-beskeder i én intuitiv, letanvendelig menu.

## BEMÆRK

- Du kan blive afkrævet gebyrer for hver tekstbesked, du sender. Henvend dig til din serviceudbyder derom.

## Afsendelse af en besked

- 1 Tryk på  >  > .
- 2 Tryk på , og vælg derefter et eller flere elementer fra din liste over kontakter.  
**ELLER**  
Indtast et kontaktnavn eller kontaktnummer i feltet **Til**. Når du indtaster navnet på kontakten, vises tilsvarende kontakter. Du kan trykke på en foreslået modtager og tilføje mere end én kontakt.
- 3 Tryk på tekstfeltet, og indtast dine beskeder.
- 4 Tryk på  for at åbne indstillingsmenuen. Vælg én af de tilgængelige valgmuligheder.
- 5 Tryk på  for at vedhæfte den fil, du vil dele sammen med beskeden.
- 6 Tryk på **Send** for at sende din besked.

## Samtalevisning

Beskeder, der udveksles med en anden part, vises i kronologisk rækkefølge, så du let kan få vist og finde dine samtaler.

## Ændring af meddelelsesindstillinger

Dine beskedindstillinger for enhed er foruddefinerede, så du kan sende beskeder nu. Du kan ændre indstillingerne ud fra dine præferencer.

- Tryk på  >  >  > **Indstillinger**.

# Kamera

Du kan bruge kameraet eller videokameraet til at optage og dele billeder og videoer.







- Tryk på  >  > .

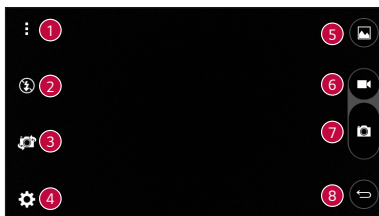

## Sådan tages et billede

- Indram motivet på skærmen.
- En firkant rundt om motivet angiver, at kameraet har fokuseret.
- Tryk på  for at tage et billede. Dit billede bliver automatisk gemt i galleriet.

## Kameraindstillinger i søgeren



1		Tryk for at skjule/vise kameraindstillingerne på søgeren.
2		Tryk for at håndtere kameraets blitz.
3		Tryk for at skifte mellem kameraet på bagsiden og kameraet på forsiden.
4		Tryk for at åbne menuen Kameraindstillinger.
5		Tryk for at få vist det billede eller den video, du sidst har optaget.
6		Tryk for at starte optagelse.







7		Tryk for at tage et billede.
8		Tryk for at lukke kameraet.

### BEMÆRK

- Sørg for at rengøre det beskyttende objektivdæksel med en mikrofiberklud, inden du tager billeder. Et objektivdæksel med fingeraftryk kan give slørede billeder med en "glorieeffekt".







## Brug af avancerede indstillinger

I kameraets søger skal du trykke på  for at få vist de avancerede indstillinger. Tryk på hvert ikon for at justere følgende kameraindstillinger.





	Indstil forholdet for billedet og kvaliteten af videoen.
	Gør det muligt at tage billeder med talekommandoer. Når den er slået til skal du blot sige " <b>Cheese</b> ", " <b>Smegl</b> ", " <b>elgi</b> ", osv. for at tage et billede.
	Sådan indstiller du kameraets timer. Dette er ideelt, hvis du vil være en del af billedet eller videoen.
	Gør dig i stand til at tage bedre billeder og optage bedre videoer ved at få vist en gitterlinje, der kan hjælpe med justeringen.
	Indstil lagerplaceringen for dine billeder og videoer. Vælg mellem <b>IN</b> (intern hukommelse) og <b>SD</b> (hukommelseskort). Denne menu vises kun, når SD-kortet er isat.
	Giver mulighed for at lære, hvordan en funktion fungerer. Dette ikon vil vise dig en hjælpevejledning.

## Når du har taget et billede



Tryk på miniaturebilledet på skærmen for at se det sidste billede, du har taget.

	Tryk for at redigere billedet.
	Tryk for at tage et nyt billede med det samme.
	Tryk for at åbne de tilgængelige delingsindstillinger.
	Tryk for at slette billedet.
	Tryk for at få adgang til yderligere indstillinger.
	Tryk for at føje billedet til dine favoritter.

## Optagelse af en video

- 1 Tryk på  >  > .
- 2 Indram motivet på skærmen.
- 3 Tryk på  for at starte optagelse af videoen. Optagelsens varighed vises øverst på skærmen.

### BEMÆRK





- Tryk på  for at tage billeder, mens du optager video.
- 4 Tryk på  for at sætte videooptagelsen på pause. Du kan genoptage optagelsen ved at trykke på .

### ELLER

Tryk på  for at stoppe optagelsen. Din video bliver automatisk gemt i Galleri.



## Efter optagelse af en video

Tryk på miniaturrevideoen på skærmen for at få vist den sidste video, du har optaget.

	Tryk for at optage en ny video med det samme.
	Tryk for at åbne de tilgængelige delingsindstillinger for at dele.
	Tryk her for at slette videoen.
	Tryk for at få adgang til yderligere indstillinger.
	Tryk for at føje videoen til dine favoritter

## Galleri

Galleri-programmet viser dine lagrede billeder og videoer, inklusive dem, du har taget med kameraprogrammet, og dem, du har downloadet fra internettet eller andre steder.

- 1 Tryk på  >  > .
- 2 Tryk på et album for at åbne det og vise indholdet. Billederne og videoerne i albummet vises i kronologisk rækkefølge.
- 3 Tryk på et billede i et album for at vise det.

### BEMÆRK

- Afhængig af den installerede software vil nogle filformater ikke kunne understøttes.
- Nogle filer kan ikke afspilles korrekt pga. deres kodning.
- Hvis filstørrelsen overstiger den tilgængelige hukommelse, kan der opstå en fejl, når du åbner filer.

## Visning af billeder

Galleriet viser dine billeder i mapper. Når et program, f.eks. E-mail, gemmer et billede, oprettes automatisk en download-mappe, der indeholder billedet. På tilsvarende vis vil fangsten af et skærbillede automatisk oprette mappen Screenshots.

Billederne vises og sorteres efter oprettelsesdato. Vælg et billede for at få det vist på hele skærmen. Rul til venstre eller højre for at se næste eller foregående billede.

## Redigering af billeder

Ved visning af et billede skal du trykke på .

## Indstiller wallpaper

Ved visning af et billede skal du trykke på  > **Indstil billed som** for at angive billedet som wallpaper eller tildele det til en kontakt.

## Zoom ind og ud

Brug en af de følgende metoder til at zoome ind på et billede:

- Dobbeltklik hvor som helst for at zoome ind.
- Spred to fingre et vilkårligt sted på billedet for at zoome ind. Knib sammen eller dobbelttryk på billedet for at zoome ud.

## Afspilning af en video

1 Tryk på  >  > .

2 Vælg den video, du vil se.

## Videoundstillinger

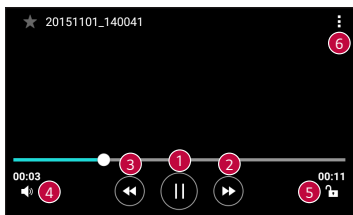

1		Tryk for at sætte på pause/genoptage videoafspilning.
2		Berør og hold nede for at spole fremad i trin. Tryk for at spole hurtigt frem 10 sekunder.
3		Berør og hold nede for tilbagespoling i trin. Tryk for at spole tilbage 10 sekunder.
4		Tryk for at justere lydstyrken for videoen.
5		Tryk for at låse/låse op for skærmen.
6		Tryk for at få adgang til yderligere indstillinger.

### BEMÆRK

- Under afspilning af en video kan du skubbe den højre side af skærmen op eller ned for at justere lydstyrken.
- Under afspilning af en video kan du skubbe den venstre side af skærmen op eller ned for at justere lysstyrken.
- Mens du afspiller en video, kan du skubbe fingeren fra venstre til højre (eller omvendt) for at spole frem og tilbage.

## Sletning af billeder/videoer

Brug en af de følgende metoder:

- Når du står i mappen, skal du trykke på , vælge billeder/videoer og derefter trykke på **SLET**.
- Ved visning af et billede skal du trykke på .

# E-mail

Du kan bruge programmet E-mail til at læse e-mails fra andre tjenesteudbydere end Gmail. Programmet E-mail understøtter følgende kontotyper: POP3, IMAP og Microsoft Exchange (til Enterprise-brugere) og andre konti.

- Tryk på  >  > .

## Tilføjelse af en konto

Når du første gang åbner programmet E-mail, åbnes en installationsguide, hvor du kan få hjælp til at tilføje en e-mail-konto. Du kan også tilføje din e-mail-konto ved hjælp af appen **Indstilling**.



- Tryk på fanen  >  >  > **Generelt** > **Konti og synkronisering** > **TILFØJ KONTO** > **E-mail**.

## Arbejde med kontomapper

- Tryk på  > **Vis alle mapper**.

Alle konti har Indbakke, Sendt, Kladder og Vis alle mapper. Afhængigt af de funktioner, som kontoens serviceudbyder understøtter, kan der være flere mapper.

## Oprettelse og afsendelse af en e-mail

- Tryk på .
- Angiv en adresse til modtageren af beskeden. Mens du skriver tekst, får du vist tilsvarende adresser fra dine kontakter. Flere adresser skal adskilles med semikoloner.
- Tryk på feltet **Cc/Bcc** for at kopiere andre kontakter/e-mail-adresser eller sætte dem på som bcc.
- Tryk på tekstfeltet, og indtast beskeden.
- Med et langt tryk i tekstfeltet kan du redigere valgte ord (fed/kursiv/understreg/farve).
- Tryk på  for at vedhæfte den fil, du vil sende sammen med beskeden.
- Tryk på  for at sende beskeden.

## Ændring af generelle indstillinger for e-mail

- Tryk på  > **Indstilling** > **Generelle indstillinger**.

## Sådan slettes en e-mail-konto

- Tryk på  > **Indstilling** >  > **Fjern konto** > Vælg den konto, der skal slettes > **FJERN** > **JA**.



## Musik

Enheden har en musikafspiller, så du kan afspille alle dine foretrukne numre.

### **BEMÆRK**







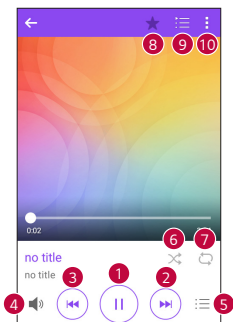

- Afhængig af den installerede software vil nogle filformater ikke kunne understøttes.
- Hvis filstørrelsen overstiger den tilgængelige hukommelse, kan der opstå en fejl, når du åbner filer.
- Copyright på musikfiler kan være beskyttet af internationale traktater og national copyrightlovgivning. Det kan derfor være nødvendigt at indhente tilladelse eller licens til at reproducere eller kopiere musik. I nogle lande forbyder national lovgivning private mod at kopiere copyrightbeskyttet materiale. Inden du downloader eller kopierer filen, skal du kontrollere, om nationale love i det relevante land tillader anvendelsen af sådant materiale.



## Afspilning af en sang

- Tryk på  >  > .
- Vælg en fane for musikkategori øverst på skærmen.
- Tryk på den sang, du vil spille.

## Indstillinger for musikafspiller



1		Tryk på denne knap for at sætte afspilningen på pause.
		Tryk for at genoptage afspilning.
2		Tryk for at skifte til det næste musiknummer på albummet, playlisten eller for at skifte til tilfældig afspilning. Berør og hold nede for at spole hurtigt frem.
3		Tryk for at genstarte det nuværende nummer eller springe til det forrige musiknummer i et album, på en playliste eller aktivere tilfældig afspilning. Berør og hold nede for at gå tilbage.
4		Tryk for at justere lydstyrken.
5		Tryk for at åbne musikbiblioteket.
6		Tryk for at afspille den aktuelle playliste i tilfældig afspilningstilstand (numrene afspilles i tilfældig rækkefølge).
7		Tryk for at løbe igennem gentag alle sange, gentag aktuell sang eller gentag er aktiveret.
8		Tryk for at føje sangen til dine favoritter.

9		Tryk for at åbne den aktuelle playliste.
10		Tryk for at få adgang til yderligere indstillinger.

## Ur

Ur-appen giver dig adgang til funktionerne Alarmer, Timer, Verdensur og Stopur. Få adgang til disse funktioner ved at trykke på fanerne øverst på skærmen eller ved at swipec vandret på tværs af skærmen.

- Tryk på  >  > .

## Alarmer

Med fanen Alarmer kan du vælge alarmerne.

- 1 Tryk på fanen **Alarmer**.
- 2 Tryk på  for at tilføje en ny alarm.
- 3 Juster indstillingerne som ønsket, og tryk på **GEM**.

### BEMÆRK

- Du kan også trykke på en eksisterende alarm for at redigere den.

## Timer

Fanen Timer kan give dig besked vha. et lydsignal, når der er gået et vist tidsrum.

- 1 Tryk på fanen **Timer**.
- 2 Angiv den ønskede tid på timeren.
- 3 Tryk på **Start** for at starte timeren.
- 4 Tryk på **Stop** for at stoppe timeren.

## Verdensur

Med fanen Verdensur kan du nemt kontrollere det aktuelle tidspunkt i andre byer rundt om i verden.

- 1 Tryk på fanen **Verdensur**.
- 2 Tryk på , og vælg den ønskede by.



## Stopur

Med fanen Stopur kan du bruge enheden som stopur.

- 1 Tryk på fanen **Stopur**.
- 2 Tryk på **Start** for at aktivere stopuret.
  - Tryk på **Omgang** for at registrere omgangstider.
- 3 Tryk på **Stop** for at stoppe stopuret.

## Lommeregner

Med appen Lommeregner kan du udføre matematiske beregninger ved hjælp af en standard eller videnskabelig regnemaskine.





- 1 Tryk på  >  > .
- 2 Tryk på nummerknapperne for at indtaste tal.
- 3 Ved enkle beregninger skal du trykke på den funktion, du skal bruge (+, -, x eller ÷), efterfulgt af =.

### BEMÆRK

- Foretag mere komplekse beregninger ved at trykke på .





## Kalender

Med appen Kalender kan du spore din tidsplan for begivenheder.

- 1 Tryk på  >  > .
- 2 Vælg data og tryk derefter på .
- 3 Indtast detaljer for begivenhed og tryk på **GEM**.

## Opgaver







Du kan registrere opgaver på enheden for nemt at håndtere tidsplaner.

- 1 Tryk på  >  > .
- 2 Tryk på  for at tilføje en opgave.
- 3 Indtast detaljer for opgave og tryk derefter på **GEM**.

## Diktafon

Appen Diktafon optager hørbare filer, som du kan bruge på forskellige måder.

### Optagelse af en lyd eller stemme

- 1 Tryk på  >  > .
- 2 Tryk på  for at starte optagelsen.
- 3 Tryk på  for at stoppe optagelsen.
- 4 Tryk på  for at lytte til optagelsen.

#### **BEMÆRK**

- Tryk på  for at få adgang til dine optagelser. Du kan lytte til dine gemte optagelser.

## Downloads

Brug dette program til at se, hvilke filer, programmet har hentet.

- Tryk på  >  > .

## FM-radio

Din enhed har en indbygget FM-radio, så du kan stille ind på dine foretrukne kanaler og lytte til dem, mens du er på farten.

- Tryk på  >  > .

## BEMÆRK

- Du skal tilslutte dit headset for at anvende det som antenne.

# LG Backup

## Om sikkerhedskopiering og gendannelse af data på enheden

Vi anbefaler, at du jævnligt opretter og gemmer en sikkerhedskopifil i den interne hukommelse, navnlig før du opdaterer software. Ved at have en opdateret sikkerhedskopi på et eksternt lagermedie kan du gendanne dataene på enheden, hvis den bliver væk, stjålet eller ødelagt af en uforudset grund.

Dette LG Backup-program understøtter LG-enhed, andre S/W- eller operativsystemer. Det betyder, at når du køber en ny LG-enhed, kan du sikkerhedskopiere de aktuelle enhedsdata til din nye enhed.

Hvis du har forudinstalleret LG Backup-programmet på din enhed, kan du sikkerhedskopiere og gendanne de fleste data, herunder overførte og forudinstallerede programmer, bogmærker, kalenderposter, kontakter, baggrundsindstillinger og systemindstillinger.

## ADVARSEL

- For at undgå uventet nedlukning under sikkerhedskopiering eller gendannelse på grund af for lidt strøm på batteriet, skal du sørge for altid at have dit batteri fuldt opladt.

## BEMÆRK

- Alle filer, der er gemt på din enhed, slettes, inden filen med sikkerhedskopien gendannes. Sørg for at kopiere filen med sikkerhedskopien til en anden placering.
- Bemærk, at din enheds data bliver overskrevet med indholdet fra sikkerhedskopien.

## Sådan sikkerhedskopieres dataene på enheden

1 Tryk på  >  > .

2 Vælg de ønskede indstillinger.

- **Kopiér data mellem enheder** – Kopiér data fra den gamle enhed til den nye.
- **Backup og gendan** – Sikkerhedskopiér data eller gendan fra sikkerhedskopi.

## Google-apps

Google udbyder underholdnings-, sociale netværks- og virksomheds-apps. Du skal muligvis have en Google-konto for at få adgang til visse apps. Se hjælpemenue for de enkelte apps for flere oplysninger om de pågældende apps.

### BEMÆRK

- Nogle apps er muligvis ikke til rådighed. Det afhænger af land og serviceudbyder.

## Google

Søg hurtigt efter elementer på internettet eller din enhed.

## Chrome

Søg efter oplysninger og gennemse internetsider.

## Gmail

Send og modtag e-mail via Google Mail-tjenesten.

## Maps

Find din placering på kortet, søg efter placeringer og få vist placeringsoplysninger om forskellige steder.

## YouTube

Se eller lav videoer, og del dem med andre.

## Drive

Gem dit indhold i skyen, åbn det fra alle mulige steder og del det med andre.

## Play Musik

Opdag, lyt til og del musik på din enhed.

## Play Film

Se videoer, der er gemt på din enhed, og download forskelligt indhold fra Play Store for at se det.

## Hangouts

Chat med dine venner enkeltvis eller i grupper, og brug billeder, emoticons og videotelefoni, mens du chatter.

## Fotos

Håndter billeder, albummer og videoer, som du har gemt på enheden og uploadet til Google+.

## Talesøgning

Søg hurtigt efter elementer ved at sige et nøgleord eller en sætning.



# Indstillinger

# Åbn menuen Indstillinger

Appen Indstillinger lader dig brugerdefinere og tilpasse din enhed.

## Sådan åbnes appen Filer

- Tryk på  > berør og hold  > **Systemindstillinger**.

ELLER

- Tryk på  >  > .

## Visning af Indstillinger

Tryk på  for at skifte visningstilstand.

- **Listevisning** – Rul op og ned på listen.
- **Fanevisning** – Træk mod højre eller venstre eller tryk på den ønskede fane.

### BEMÆRK

- Vejledningen til, hvordan man udfører opgaver i denne vejledning, er baseret på standardindstillingen for visning.

# Netværkindstillinger

## Wi-Fi

Du kan anvende internet med høj hastighed, når du er på steder med trådløse adgangspunkter (AP).

Gå til skærmen **Indstillinger** og tryk på fanen **Netværk** > **Wi-Fi**.

- 1 Tryk på  for at aktivere Wi-Fi og starte scanning efter tilgængelige Wi-Fi-netværk.
- 2 Tryk på et netværk for at oprette forbindelse til det.
  - Hvis netværket er sikret med et låseikon, skal du angive en sikkerhedsnøgle eller adgangskode.
  - Statuslinjen viser ikoner, der angiver Wi-Fi-status.

## BEMÆRK

- Hvis du befinder dig uden for Wi-Fi-zonen eller har slået Wi-Fi fra, opretter enheden automatisk forbindelse til internettet ved at bruge data, hvilket muligvis vil medføre ekstra gebyrer for dataforbrug.

## Wi-Fi Direct

Wi-Fi Direct giver en direkte forbindelse mellem Wi-Fi-aktiverede enheder uden at kræve et adgangspunkt.

- Tryk på  > **Avanceret** > **Wi-Fi Direct**.

## BEMÆRK

- Når du er i denne menu, er enheden synlig for andre synlige Wi-Fi Direct-enheder i nærheden.

## Bluetooth

Bluetooth er en kortrækkende kommunikationsteknologi, der gør dig i stand til at oprette trådløs forbindelse til en lang række Bluetooth-enheder såsom headsets og håndfri sæt til bilen samt Bluetooth-aktiverede, håndholdte enheder, computere, printere og trådløse enheder.

## BEMÆRK

- LG er ikke ansvarlig for tab, opfangelse eller misbrug af data, der sendes eller modtages via Bluetooth-funktionen.
- Sørg altid for, at du kun udveksler data med enheder, du har tillid til, og der er korrekt sikret.
- Hvis der er forhindringer mellem enhederne, kan funktionsafstanden være mindre.
- Visse enheder, især de, der ikke er testet eller godkendt af Bluetooth SIG, kan være inkompatible med din enhed.

## Sådan parrer du din enhed med en anden Bluetooth-enhed

- 1 Gå til skærmen **Indstillinger** og tryk på fanen **Netværk** > **Bluetooth**.
- 2 Tryk på  for at aktivere Bluetooth og starte scanningen efter tilgængelige Bluetooth-enheder.
  - Hvis du også vil finde de synlige enheder, der er inden for rækkevidde, skal du trykke på **SØG**.
- 3 Vælg den enhed, du vil oprette parring med, på listen. Efter parringen opretter din enhed forbindelse til den anden enhed.

### **BEMÆRK**

- Parring mellem to Bluetooth-enheder er noget, der kun skal gøres én gang. Når en parring er gennemført, genkender enhederne konstant hinanden og udveksler oplysninger.
- Læs den dokumentation, der fulgte med Bluetooth-enheden, for at få oplysninger om parringstilstand og adgangskode (typisk 0 0 0 0 – fire nuller).

## Sådan sender du data via Bluetooth

- 1 Vælg en fil eller et element som f.eks. en kontakt eller en mediefil.
- 2 Vælg valgmuligheden for at sende data via Bluetooth.
- 3 Søg efter og opret parring med en Bluetooth-aktiveret enhed.

### **BEMÆRK**

- På grund af andre Bluetooth-kompatible enheders forskellige specifikationer og funktioner vil skærmudseende og funktionsmåder være forskellige, og funktioner som overførsel og udveksling vil ikke være muligt med alle Bluetooth-kompatible enheder.

## Sådan modtager du data via Bluetooth

- 1 Gå til skærmen **Indstillinger** og tryk på fanen **Netværk** > **Bluetooth**.
- 2 Tryk på  for at tænde for Bluetooth.
- 3 Du modtager en anmodning om at acceptere et parringsforsøg fra den enhed, der sender. Sørg for at vælge **ACCEPTER**.

## Mobil data

Viser dataforbruget og en grænse på dataforbrug for enhed.

- Tryk på  for at slå dataforbindelsen til din enhed Til eller Fra. Det gør, at du kan styre din enheds dataforbrug. Du kan bruge en Wi-Fi-netværksforbindelse i stedet.

## Opkald

Kan bruges til at konfigurere forskellige opkaldsindstillinger.

Gå til skærmen **Indstillinger** og tryk på fanen **Netværk** > **Opkald**.

- **Mobil svar** – Lader dig vælge din operatørs mobil svar-tjeneste
- **Lynopkald** – Lader dig håndtere og kompilere en liste over numre, der kan ringes til fra din enhed. Du skal bruge PIN2-koden, som kan fås hos operatøren. Hvis den er aktiveret, kan der kun ringes til de numre, der er indeholdt på listen over faste numre, fra din enhed.
- **Indgående opkald popup** – Viser en popup for et indgående opkald, når en app anvendes.
- **Afvis opkald** – Lader dig bruge funktionen Afvis opkald.
- **Afvis med besked** – Når du afviser et opkald, kan du med denne funktion sende en lynbesked. Dette er nyttigt, hvis du vil afvise et opkald under et møde.
- **Viderestilling af opkald** – Lader dig vælge, hvornår du vil viderestille opkald.
- **Automatisk svar** – Angiv tiden, der skal gå, før en tilsluttet håndfri enhed automatisk besvarer et indgående opkald.
- **Tilslutningsvibration** – Din enhed vibrerer, når den anden part besvarer opkaldet.
- **Gem ukendte numre** – Lader dig tilføje ukendte numre under kontakter efter et opkald.
- **Tænd/sluk-tast afslutter opkald** – Lader dig bruge Tænd/sluk-tasten til at afslutte opkald.

- **Ventende opkald** – Aktiver, så du kan flippe enheden for at fjerne lyden fra indgående opkald.
- **Opkaldsblokering** – Låser indgående, udgående eller internationale opkald.
- **Opkaldsvarighed** – Lader dig se opkaldsvarigheden for forskellige typer opkald.
- **Yderligere indstillinger** – Lader dig ændre følgende indstillinger som **Opkalds-id** eller **Opkald venter** osv.

## NFC

Din enhed er en NFC-kompatibel mobiltelefon. NFC (nærfeltskommunikation) er en trådløs forbindelsesteknologi, der muliggør tovejskommunikation mellem elektroniske enheder. Den arbejder over en afstand på nogle få centimeter. Du kan dele dit indhold med et NFC-tag eller en anden NFC-understøttet enhed ved blot at berøre den med din enhed. Hvis du trykker på et NFC-tag med din enhed, vises taggets indhold på din enhed.

Gå til skærmen **Indstillinger**, og tryk på fanen **Netværk > Del og tilslut > NFC**

- 1 Tryk på  for at tænde for NFC.
- 2 Giver dig mulighed for at sende eller modtage filer ved blot at flytte din telefon og en anden kompatibel enhed sammen (typisk inden for 20 mm fra hinanden) på NFC-berøringspunktet.
  - **Tap & pay (tryk og betal)** – Når NFC er slået til, kan du anvende funktionen tap & pay (tryk og betal) til at betale for varer blot ved at trykke din enhed mod en læser på et kasseapparat. Hvis din telefon ikke har et standardprogram, kan du søge efter andre betalingsprogrammer på Google Play Store.

## Android Beam

Når denne funktion er aktiveret, kan du overføre programindhold til en anden NFC-kompatibel enhed ved at holde enhederne tæt sammen. Du skal blot holde enhederne sammen (typisk bagside mod bagside) og derefter trykke på din skærm. Appen afgør, hvad der bliver overført. Gå til skærmen **Indstillinger**, og tryk på fanen **Netværk** > **Del og tilslut** > **Android Beam**



- 1 Tryk på  for at slå Android Beam til (Tænd Android Beam på hver enhed).
- 2 Vælg den skærm eller de filer, du vil dele (f.eks. billeder fra galleriet).
- 3 Hold enhederne sammen.
- 4 Tryk på den skærm, du ønsker at sende, når skærmen er gjort mindre (hver app bestemmer, hvad der sendes eller modtages).

## Udskriver

Lader dig udskrive bestemte skærmes indhold (såsom websider vist i Chrome) til en printer, der er tilsluttet til det samme Wi-Fi-netværk som din Android-enhed.

Gå til skærmen **Indstillinger** og tryk på fanen **Netværk** > **Del og tilslut** > **Udskriver**.

### Udskrivning via trådløs printer

- 1 Vælg indholdet, som f.eks. billeder eller dokumenter.
- 2 Tryk på  > **Udskriv** >  > **Alle printere...**, og vælg derefter en printer.

## USB-modem

Lader dig dele internetforbindelsen med din computer via et USB-kabel.

- 1 Forbind din enhed til din pc med et USB-kabel.
- 2 Gå til skærmen **Indstillinger** og tryk på fanen **Netværk** > **Deling**.
- 3 Tryk på  for at aktivere USB-modem.

## Wi-Fi hotspot

Du kan også anvende enheden til at levere en bredbåndsforbindelse til enheden. Opret et hotspot, og del din forbindelse.

Gå til skærmen **Indstillinger** og tryk på fanen **Netværk** > **Deling**

- 1 Tryk på  for at aktivere Wi-Fi hotspot.
- 2 Tryk på Opsæt Wi-Fi-hotspot for at ændre SSID, sikkerhedstype, adgangskode og andre hotspot-indstillinger.

## Bluetooth-tethering

Lader dig oprette forbindelse til andre enheder via Bluetooth.

- Gå til skærmen **Indstillinger** og tryk på fanen **Netværk** > **Deling**.
- Tryk på  for at aktivere Bluetooth-tethering for at dele din forbindelse via Bluetooth-tethering.

## Flytilstand

Lader dig anvende mange af din enheds funktioner, f.eks. spil og musik, når du er i et område, hvor det er forbudt at foretage eller modtage opkald eller bruge data. Når du indstiller enheden til Flytilstand, kan den ikke sende eller modtage opkald eller åbne onlinedata.

Gå til skærmen **Indstillinger** og tryk på fanen **Netværk** > **Mere** > **Flytilstand**.

## Mobilnetværk

Med denne menu kan du konfigurere forskellige netværksindstillinger for enheden, f.eks. **Netværkstilstand**, **Adgangspunkter** osv.

Gå til skærmen **Indstillinger** og tryk på fanen **Netværk** > **Mere** > **Mobilnetværk**.

## VPN

Fra din enhed kan du tilføje, konfigurere og administrere virtuelle private netværk (VPN'er), der lader dig oprette forbindelse til og åbne ressourcer i et sikret lokalt netværk, f.eks. virksomhedens netværk.

Gå til skærmen **Indstillinger** og tryk på fanen **Netværk** > **Mere** > **VPN**.

# Indstillinger for Lyd og Notifikation

Lader dig ændre indstillingerne for forskellige lyde på enheden.

Gå til skærmen **Indstillinger** og tryk på fanen **Lyd og Notifikation**.

- **Lyd profiler** – Lader dig indstille lydprofilen for din enhed.
- **Lydstyrke** – Juster enhedens lydstyrkeindstillinger, så de passer til dine behov og omgivelser.
- **Ringetone** – Lader dig indstille ringtoner for opkald. Du kan også tilføje og slette ringetoner.
- **Ringtone-ID** – Lader dig komponere ringetoner baseret på det indgående opkalds telefonnummer.
- **Lyd med vibration** – Aktiver for at konfigurere enheden til at vibrere som supplement til ringetonen, når du modtager opkald.
- **Vibrationstype** – Lader dig vælge vibrationstypen.
- **Forstyr ikke** – Lader dig angive en tidsplan for, hvornår der skal forhindres afbrydelser fra notifikationer. Du kan indstille den til at tillade visse funktioner i at afbryde, når Kun prioritet er angivet.
- **Låseskærm** – Lader dig vælge, om du vil vise eller skjule notifikationer på låseskærmen.
- **Apps** – Lader dig indstille notifikationer for individuelle apps, inklusive at forhindre dem i at vise notifikationer og angive prioritet.

## Mere indstillinger

Lader dig angive andre indstillinger for lyde og notifikationer.

Gå til skærmen **Indstillinger** og tryk på fanen **Lyd og Notifikation** >

**Mere.**

- **Notifikationslyde** – Lader dig indstille lyden for notifikationer. Du kan også tilføje og slette notifikationslyde.
- **Vibrer, når der trykkes** – Aktiver for at vibrere, når der trykkes på Touchmenu knapper og andre UI-interaktioner.
- **Lydeffekter** – Denne menu lader dig vælge, om du vil høre toner, når du trykker på tallene på opkaldstastaturet, når du vælger indstillinger på skærmen og mere.

- **Talte notifikationer om beskeder/opkald** – Lader enheden læse indgående opkald og beskedhændelser op automatisk.

## Skærmindstillinger

### Baggrund

Lader dig angive dine baggrundsindstillinger.

Gå til skærmen **Indstillinger** og tryk på fanen **Skærm** > **Baggrund**.

- **Vælg hjem** – Vælg det ønskede starttema.
- **Tema** – Indstiller skærbilledets tema for din enhed. Du kan downloade nye temaer fra LG SmartWorld.
- **Baggrund** – Indstiller det wallpaper, der skal anvendes på din baggrund.
- **Skærmeffekt** – Vælg den ønskede effekttype, der skal vises, når du trækker fra et baggrundsbillede til det næste.
- **Tillad at startskærmene kører i ring** – Aktiver for at tillade kontinuerlig rulning på baggrunden (vend tilbage til første skærm efter sidste skærm).
- **Hjælp** – Viser oplysninger om baggrunden.

### Låseskærm

Lader dig angive dine låseskærmindstillinger.

Gå til skærmen **Indstillinger** og tryk på fanen **Skærm** > **Låseskærm**.

- **Vælg skærmlås** – Lader dig angive en skærmlåstype til at beskytte din enhed.
- **Smart Lock** – Indstillet til at holde din enhed låst op med betroet enhed eller et sted. Se afsnit **Smart Lock** i **Sådan låses og oplåses enheden**, hvis du har brug for flere oplysninger.
- **Baggrund** – Vælg det wallpaper, der skal vises på låseskærmen.

- **Genveje** – Lader dig vælge de genveje, der er tilgængelige på skærmlåsen.
- **Kontaktpersonens oplysninger til mistet telefon** – Giver dig mulighed for at vise ejerinfo på skærmlåsen, hvis du skulle miste enheden.
- **Lås-timer** – Lader dig angive den tid, der skal gå, før skærmen automatisk låser efter skærmtimeout.
- **Afbryderknap låser øjeblikkeligt** – Marker for øjeblikkeligt at låse skærmen, når Tænd/sluk-Lås/lås op-tasten trykkes ned. Denne indstilling tilsidesætter indstillingen for Lås-timer.

## Touchmenu knapper

Angiv de Touchmenu knapper, der vises nederst i alle skærme. Angiv, hvilke knapper der skal vises, deres position på bjælken og hvordan de skal se ud. Gå til skærmen **Indstillinger** og tryk på fanen **Skærm** > **Touchmenu knapper**.

## Mere skærmindstillinger

Lader dig angive andre skærmindstillinger.

Gå til skærmen **Indstillinger** og tryk på fanen **Skærm**.

- **Skrifttype** – Vælg den ønskede skrifttype.
- **Skriftstørrelse** – Vælg den ønskede skriftstørrelse.
- **Lysstyrke** – Juster lysstyrken på skærmen ved hjælp af skydebjælken.
- **Roterskærm automatisk** – Indstil til automatisk at skifte retning, når du roterer enheden.
- **Timeout for skærm** – Indstil tidsforsinkelsen, inden skærmen automatisk slukkes.
- **Dagdrøm** – Vælg den pauseskærm, der skal vises, når enheden er i dvale, mens den er docket og/eller oplader.
- **Kalibrering af bevægelsessensor** – Lader dig gøre vippefunktionen mere nøjagtig og sensorfunktionen hurtigere.

# Generelt indstillinger

## Sprog og tastatur

Lader dig ændre indstillingerne for tekstinput.

Vælg sproget, der skal bruges til teksten på din enhed og til konfiguration af QWERTY-tastaturet på skærmen, herunder ord, som du har tilføjet til ordbogen.

Gå til skærmen **Indstillinger**, og tryk på fanen **Generelt** > **Sprog og tastatur**.

- **Sprog** – Vælg det sprog, du vil anvende på din enhed.
- **Nuværende tastatur** – Lader dig vælge den nuværende tastaturtype.
- **LG-tastatur** – Skift indstillinger for LG-tastatur.
- **Google-indtaling** – Aktiver for at vælge Google-taleindtastning til indtastning af data. Tryk på ikonet Indstillinger for at ændre indstillingerne for Google-tale.
- **Tekst til tale-output** – Tryk for at angive den foretrukne maskine eller de generelle indstillinger for tekst til tale-output.
- **Markørhastighed** – Juster markørhastigheden.
- **Vend knapper om** – Vend museknapperne om for at anvende den primære knap i højre side.

## Placering

Aktiver placeringstjeneste. Din enhed bestemmer din omtrentlige position ved hjælp af Wi-Fi og enhedsnetværk. Når du vælger denne indstilling, bliver du spurgt, om du accepterer, at Google anvender din position ved levering af tjenesterne.

Gå til skærmen **Indstillinger** og tryk på fanen **Generelt** > **Placering**.

- **Tilstand** – Angiver, hvordan dine aktuelle placeringsoplysninger bestemmes.
- **Kamera** – Aktiver for at tage billeder og videoer med deres placering.

- **Google Placeringshistorik** – Lader dig vælge dine indstillinger for placeringsoplysninger, som de vurderes af Google og deres produkter.

## Konti og synkronisering

Brug denne menu til at tilføje, fjerne og håndtere din Google- og andre understøttede konti. Du kan også bruge disse indstillinger til at styre, hvordan og om alle programmer sender, modtager og synkroniserer data efter eget skema, og om alle programmer kan synkronisere brugerdata automatisk.

Gmail™, Kalender og andre programmer kan også have deres egne indstillinger, der kontrollerer, hvordan de synkroniserer data. Se sektionerne om disse programmer for at få flere oplysninger.

Gå til skærmen **Indstillinger** og tryk på fanen **Generelt** > **Konti og synkronisering**.

- **Auto synk data** – Aktiver denne indstilling for automatisk synkronisering af alle konti, du har tilføjet til din enhed.
- **KONTI** – Viser alle de konti, du har tilføjet. Tryk på en for at få vist og/eller håndtere den.
- **TILFØJ KONTO** – Tryk for at tilføje en ny konto.

## Tilgængelighed

Anvend indstillingerne for tilgængelighed til at konfigurere alle plug-ins for tilgængelighed, der er installeret på enheden.

Gå til skærmen **Indstillinger** og tryk på fanen **Generelt** > **Tilgængelighed**.

- **Syn** – Angiver indstillinger for personer med nedsat syn.
  - **TalkBack** – Giver dig mulighed for at konfigurere TalkBack-funktionen, der hjælper svagtseende ved at give mundtlig tilbagemelding.
  - **Talte notifikationer om beskeder/opkald** – Aktiver for gøre det muligt automatisk at høre talte notifikationer om indgående opkald og beskeder.
  - **Skærmskygge** – Aktiver for at angive skærmen til en mørkere kontrast.

- **Skriftstørrelse** – Indstiller skriftstørrelsen.
- **Berøringszoom** – Lader dig zoome ind og ud ved at trykke tre gange på skærmen.
- **Farveinvertering på skærmen** – Aktiver for at invertere farverne på skærmen og indholdet.
- **Skærms farvefilter** – Lader dig invertere farverne på skærmen og indholdet.
- **Tænd/sluk-tast afslutter opkald** – Aktiver, så du kan afslutte stemmeopkald ved at trykke på Tænd/sluk-/Lås/lås op-tasten.
- **Hørelse** – Angiver indstillinger for personer med nedsat hørelse.
  - **Billedtekst** – Lader dig tilpasse billedtekstindstillingerne af hensyn til personer med nedsat hørelse.
  - **Flash-advarsler** – Aktiver for at indstille blitzen til at blinke ved indgående opkald og notifikationer.
  - **Slå alle lyde fra** – Aktiver for at slå alle enhedens lyde fra.
  - **Lydtype** – Indstiller lydtypen.
  - **Lydbalance** – Indstiller lydens balance. Bevæg skyderen på bjælken for at angive den.
- **Motorik og kognition** – Angiver indstillinger for personer med svækket motorik.
  - **Tid til berøringsfeedback** – Indstiller tid til berøringsfeedback.
  - **Touch assistant** – Viser en berøringstavle med nem adgang til almindelige handlinger.
  - **Timeout for skærm** – Indstiller den tid, der skal forløbe, før baggrundsbelysningen automatisk slukker.
  - **Områder med berøringskontrol** – Lader dig vælge et område på skærmen, hvor berøringsaktivering skal begrænses for netop det område af skærmen.
- **Genvej til tilgængelighedsfunktioner** – Lader dig få hurtig adgang til udvalgte funktioner, når du trykker tre gange på knappen Start.
- **Rotér skærm automatisk** – Aktiver for at lade enheden automatisk rotere skærmen afhængigt af enhedens fysiske retning (Portræt eller Landskab).

- **Kontaktadgang** – Giver dig mulighed for at interagere med enheden ved hjælp af en eller flere switche, der fungerer som tastaturtaster. Denne menu kan være nyttig for brugere med mobilitetsbegrænsninger, der forhindrer dem i at interagere direkte med enheden.

## Genvejstast

Få hurtig adgang til apps ved at trykke på **Lydstyrketasterne**, når skærmen er slået fra eller låst.

Gå til skærmen **Indstillinger** og tryk på fanen **Generelt** > **Genvejstast**.

- Tryk to gange på **Lydstyrke op-tasten** for at åbne Optag+.
- Tryk to gange på **Lydstyrke ned-tasten** for at åbne Kamera og tage et billede.

## Google

Anvend Google-indstillinger til at håndtere dine Google-apps og indstillinger for konto.

På skærmen **Indstillinger**, skal du trykke på fanen **Generelt** > **Google**.

## Sikkerhed

Anvend denne menu til at konfigurere, hvordan du vil hjælpe med at sikre din enhed og dens data.

Gå til skærmen **Indstillinger** og tryk på fanen **Generelt** > **Sikkerhed**.

- **Indholdslås** – Vælg låsetyper for at låse memoer for QuickMemo+.
- **Krypter telefon** – Lader dig kryptere data på enheden af sikkerhedshensyn. Det er obligatorisk at indtaste en PIN-kode eller en adgangskode for at dekryptere din enhed, hver gang den tændes.
- **Kryptér SD-kort-hukommelse** – Krypter SD-kort-hukommelsen, og lad data være utilgængelige for andre enheder.
- **Konfigurer SIM-kortlås** – Indstiller PIN-koden til at låse SIM-kortet, og giver dig mulighed for at ændre PIN-koden.

- **Password vises under indtastning** – Aktiver for at få vist hvert tegn i adgangskoder kortvarigt, efterhånden som de indtastes, så du kan se, hvad du skriver.
- **Enhedsadministratorer** – Vis eller deaktiver enhedsadministratorer.
- **Ukendte kilder** – Tillader installation af programmer, der ikke er hentet fra Play Butik.
- **Bekræft apps** – Nægt tilladelse eller advar før installation af apps, der kan forårsage skade.
- **Lagertype** – Viser den aktuelle lagertype.
- **Certifikatstyring** – Lader dig håndtere dine sikkerhedscertifikater.
- **Trust agents** – Vælg program til brug uden oplåsning af skærmen.
- **Skærmfastgørelse** – Du kan få enheden til at vise et skærbillede kun med bestemte apps ved hjælp af skærmfastgørelse.
- **Forbrugsadgang til applikationer** – Lader dig få vist info om forbrug af apps på din enhed.

## Dato & Tid

Angiv dine præferencer for visningen af dato og tid.

Gå til skærmen **Indstillinger** og tryk på fanen **Generelt** > **Dato & Tid**.

## Lager og USB

Du kan overvåge den anvendte og ledige interne hukommelse på enheden.

På skærmen **Indstillinger**, skal du trykke på fanen **Generelt** > **Lager og USB**.

### ENHEDSLAGER

- **Internt lager** – Viser samlet plads og brugt plads i din enheds interne hukommelse med tekst og et søjlediagram (ubenyttet plads er grå).  
Tryk for at se tilsvarende apps og mængden af plads, de anvender.

### BÆRBART LAGER

Viser samlet plads og brugt plads på hukommelseskortet.

## Batteri og strømbesparelse

Viser den aktuelle batteristatus, inklusive den resterende opladning i procent samt opladningstilstand.

Gå til skærmen **Indstillinger** og tryk på fanen **Generelt** > **Batteri og strømbesparelse**.

- **Batteri forbrug** – Viser batteriforbrug og batteriforbrugsoplysninger. Tryk på et af elementerne for at se flere oplysninger.
- **Batteriprocent på statusbjælke** – Marker for at få vist batteriniveauet i procent på statusbjælken ud for batteriikonet.
- **Strømsparer** – Tryk på kontakten Strømsparer for at aktivere eller deaktivere funktionen. Indstiller det batteriopladningsprocentniveau, der automatisk slår Strømsparer til.

## Hukommelse

Du kan nogenlunde overvåge den brugte hukommelse og hukommelsen, der er brugt af apps på enheden.

På skærmen **Indstillinger**, skal du trykke på fanen **Generelt** > **Hukommelse**.

## Apps

Lader dig få vist detaljer om apps, der er installeret på din enhed, håndtere deres data og gennemtvinge stop.

Gå til skærmen **Indstillinger** og tryk på fanen **Generelt** > **Apps**.

## Standard meddelelsesapplikation

Denne menu lader dig vælge, hvilken meddelelsesapp du vil anvende som din standard meddelelsesapp.

Gå til skærmen **Indstillinger** og tryk på fanen **Generelt** > **Standard meddelelsesapplikation**.

## Backup & nulstilling

Skift indstillingerne for administration af dine indstillinger og data.

Gå til skærmen **Indstillinger** og tryk på fanen **Generelt** > **Backup & nulstilling**.

- **LG Backup** – Sikkerhedskopierer alle oplysninger på enheden og gendanner dem i tilfælde af datatab eller -udskiftning. Se afsnit **LG Backup** i **Apps**, hvis du har brug for flere oplysninger.
- **Backup af mine data** – Sikkerhedskopier app-data, Wi-Fi-adgangskoder og andre indstillinger til Google-servere.
- **Sikkerhedskonto** – Viser den konto, der aktuelt anvendes til backup af info.
- **Automatisk gendannelse** – Gendan sikkerhedskopierede indstillinger og data ved geninstallation af en app.
- **Nulstilling af netværksindstillinger** – Nulstil alle netværksindstillinger.
- **Nulstil til fabriksindstillinger** – Nulstil indstillingerne til fabriksstandarderne, og slet alle dine data. Hvis du nulstiller enheden på denne måde, bliver du bedt om at genindtaste de samme oplysninger, som da du første gang startede Android.

## Om telefonen

Få vist juridiske oplysninger, kontroller enhedsstatus og S/W-versioner, og udfør en softwareopdatering.

Gå til skærmen **Indstillinger** og tryk på fanen **Generelt** > **Om telefonen**.

A decorative graphic consisting of several groups of horizontal white lines of varying lengths, arranged in a descending staircase pattern from the top left towards the bottom right. The background is a solid, vibrant red color.

# Appendiks

# Softwareopdatering af enhed

## Softwareopdatering af LG-enhed fra internettet

Du kan finde mere information om denne funktion på <http://www.lg.com/common/index.jsp> → og vælge land og sprog.

Denne funktion lader dig opdatere firmwaren på din enhed til en nyere version fra internettet på en praktisk måde, uden du behøver at besøge et servicecenter. Denne funktion er først tilgængelig, hvis eller når LG gør den nyere version af firmwaren tilgængelig for din enhed.

Da firmwareopdatering til enheden kræver brugerens fulde opmærksomhed under hele opdateringens varighed, skal du sørge for, at kontrollere alle instruktioner og bemærkninger, der vises ved hvert trin, inden du går videre. Bemærk, at hvis du fjerner USB-datakablet under opgraderingen, kan din enhed tage alvorlig skade.

### BEMÆRK

- LG forbeholder sig ret til kun at gøre firmwareopdateringer tilgængelige for udvalgte modeller efter eget valg og garanterer ikke, at den nyeste version af firmwaren er tilgængelig til alle telefonmodeller.

## Softwareopdatering af LG-enhed via Over-the-Air (OTA)

Med denne funktion kan du opdatere din enheds software til en nyere version via OTA på en praktisk måde, uden du behøver at forbinde USB-datakablet. Denne funktion er først tilgængelig, hvis eller når LG gør den nyere version af firmwaren tilgængelig for din enhed.

Først skal du kontrollere S/W-versionen på din enhed:

**Indstillinger** > fanen **Generelt** > **Om telefonen** > **Opdateringscenter** > **Software opdatering** > **Tjek nu for opdatering**.



## BEMÆRK

- Dine personlige oplysninger fra intern lagring på enheden, herunder info om din Google-konto og andre konti, dine system-/programdata og -indstillinger samt andre downloadede programmer og din DRM-licens, slettes muligvis under opdatering af din enheds software. Af samme årsag anbefaler LG, at du sikkerhedskopierer dine personlige oplysninger, før du opdaterer din enheds software. LG er ikke ansvarlig for tab af personlige data.
- Denne funktion afhænger af netværksudbyderen, området og landet.

## Ofte stillede spørgsmål

Dette kapitel beskriver nogle problemer, som du kan opleve ved brug af enheden. Visse problemer kræver, at du kontakter din tjenesteudbyder, men de fleste af problemerne kan du nemt selv løse.

Besked	Mulige årsager	Løsninger
SIM-kortfejl	Der er ikke noget SIM-kort i enheden, eller det er indsat forkert.	Sørg for, at SIM-kortet er korrekt indsat.
Ingen netværksforbindelse/ mistet netværksforbindelsen	Svagt signal, eller du er uden for dækningsområdet.	Gå til et vindue eller ind i et åbent område. Kontroller netværksudbyderens dækningskort.
	Udbyderen har tilføjet nye tjenester.	Kontroller, om SIM-kortet er mere end 6-12 måneder gammelt. Hvis det er tilfældet, bør du få det udskiftet i udbyderens nærmeste afdeling. Kontakt din serviceudbyder.

Besked	Mulige årsager	Løsninger
Koderne er ikke ens	Hvis du vil ændre en sikkerhedskode, skal du bekræfte den nye kode ved at indtaste den igen.	Hvis du har glemt koden, skal du kontakte din serviceudbyder.
	De to koder, du indtastede, stemmer ikke overens.	
Ikke muligt at indstille programmer	Understøttes ikke af serviceudbyderen, eller registrering kræves.	Kontakt din serviceudbyder.
Downloadet program forårsager mange fejl.	Afsinstaller programmet.	<ol style="list-style-type: none"> <li>1 Tryk på  &gt;  &gt; .</li> <li>2 Tryk på fanen <b>Generelt</b> &gt; <b>Apps</b>.</li> <li>3 Tryk på appen &gt; <b>Afinstaller</b>.</li> </ol>
Opkald er ikke tilgængelige	Opkaldsfejl	Nyt netværk er ikke autoriseret.
	Nyt SIM-kort indsat.	Kontroller, om der gælder nye begrænsninger.
	Forudbetalt opladningsgrænse er nået.	Kontakt tjenesteudbyderen, eller nulstil grænsen med PIN2.

Besked	Mulige årsager	Løsninger
Enheden kan ikke tændes	For kort tryk på Til/fra-tasten.	Tryk på til/fra-knappen, og hold den nede i mindst to sekunder.
	Batteriet er ikke opladet.	Oplad batteriet. Kontroller opladningsindikatoren på skærmen.
Opladningsfejl	Batteriet er ikke opladet.	Oplad batteriet.
	Udendørstemperatur er for varm eller for kold.	Sørg for, at enheden oplades ved normal temperatur.
	Kontaktproblem	Kontroller opladeren og dens forbindelse til enheden.
	Ingen spænding	Slut opladeren til et andet stik.
	Opladeren er i stykker	Udskift opladeren.
Forkert oplader	Brug kun originalt LG-tilbehør.	
Nummeret er ikke tilladt.	Funktionen Fast opkaldsnummer er slået til.	Kontroller menuen Indstillinger, og slå funktionen fra.
Ikke muligt at sende/ modtage SMS og billede	Hukommelse fuld	Slet nogle data, f.eks. programmer eller beskeder, fra din enhed for at gøre mere hukommelse tilgængeligt.
Filer åbnes ikke	Ikke-understøttet filformat	Kontroller de understøttede filformater.

Besked	Mulige årsager	Løsninger
Ingen lyd	Vibrationstilstand	Kontroller lydmenuens indstillingsstatus for at se, om du har sat telefonen i vibrations- eller stilletilstand.
Låser eller fryser	Forbigående softwareproblem	Hvis skærmen fryser, eller enheden ikke svarer, når du forsøger at bruge den, skal du fjerne batteriet og sætte det i igen. Tænd derefter enheden igen. <b>ELLER</b> Prøv at foretage en softwareopdatering via webstedet.

## Vejledning til at forebygge tyveri

Du kan konfigurere din enhed til at forhindre andre i at bruge den, hvis den er blevet nulstillet til fabriksindstillingerne uden din tilladelse. Hvis du f.eks. taber din enhed eller den bliver stjålet eller rensset, er det kun personer med din Google-konto eller din skærmlåsoplysninger, der kan bruge enheden.

Det eneste, du skal gøre for at sikre, at din enhed er beskyttet, er:

- **Angiv en skærmlås:** Hvis din enhed bliver væk eller stjålet, og du har indstillet en skærmlås, er det ikke muligt at slette enheden via menuen Indstillinger, medmindre din skærm låses op.
- **Tilføj din Google-konto på enheden:** Hvis din enhed bliver rensset for indhold, og du har din Google-konto på den, kan enheden ikke afslutte opsætningsprocessen, indtil dine Google-kontooplysninger indtastes igen.

Når du har beskyttet din enhed, skal du enten låse skærmen op eller indtaste din adgangskode til din Google-konto, hvis det bliver nødvendigt at udføre en fabriksnulstilling. Det sikrer, at det er dig selv eller en person, du har tillid til, der udfører nulstillingen.

#### **BEMÆRK**

- Pas på ikke at glemme den Google-konto og adgangskode, du havde tilføjet til din enhed, inden du udfører en fabriksnulstilling. Hvis du ikke kan indtaste kontooplysningerne under opsætningsprocessen, vil du ikke kunne bruge enheden overhovedet, når du har udført fabriksnulstillingen.

## Flere oplysninger

### Oplysninger om Open Source-softwaremeddelelse

Du kan hente kildekoden til GPL, LGPL, MPL og andre open source-licenser, der findes i dette produkt, på <http://opensource.lge.com>.

Ud over kildekoden er det muligt at hente alle licensbetingelser, garantifraskrivelser og meddelelser om ophavsret.

LG Electronics tilbyder også levering af open source-kode på en CD-ROM til en pris, der dækker omkostningerne ved en sådan distribution (f.eks. omkostningerne til medier, forsendelse og håndteringen) ved e-mail-forespørgsel sendt til [opensource@lge.com](mailto:opensource@lge.com). Dette tilbud gælder i tre (3) år fra produktets købsdato.

## Varemærker

- Copyright ©2016 LG Electronics, Inc. Alle rettigheder forbeholdes. LG og LG-logoet er registrerede varemærker tilhørende LG Group og dets tilknyttede enheder. Alle andre varemærker tilhører deres respektive ejere.
- Google™, Google Maps™, Gmail™, YouTube™, Hangouts™ og Play Store™ er varemærker tilhørende Google, Inc.
- Bluetooth® er et registreret varemærke tilhørende Bluetooth SIG, Inc. worldwide.
- Wi-Fi® og Wi-Fi-logoet er registrerede varemærker tilhørende Wi-Fi Alliance.
- Alle andre varemærker og copyright tilhører deres respektive ejere.

## BEKENDTGØRELSE

**LG Electronics** erklærer hermed, at denne **LG-K350n** er i overensstemmelse med de grundlæggende krav samt andre relevante bestemmelser i Europa-parlamentets og Rådets direktiv **1999/5/EC**. En kopi af bekendtgørelsen findes på <http://www.lg.com/global/declaration>

## Kontaktkontor for overholdelse af gældende bestemmelser for dette produkt

LG Electronics European Shared Service Center B.V.  
Krijgsman 1, 1186 DM Amstelveen, The Netherlands



## Bortskaffelse af dit gamle apparat

- 1 Dette symbol med en affaldsspand med kryds over angiver at elektrisk og elektronisk affald (WEEE) skal bortskaffes og genbruges korrekt, adskilt fra kommunens husholdningsaffald.
- 2 Gamle elektriske produkter kan indeholde farlige stoffer, så når du bortskaffer dit gamle apparat på korrekt vis, hjælper du med at forhindre mulige negative konsekvenser for miljø og mennesker. Dit gamle apparat kan indeholde dele som kan genbruges, fx til at reparere andre produkter, eller værdifulde materialer som kan genbruges og derved begrænse spild af værdifulde ressourcer.
- 3 Du kan enten tage apparatet til den butik hvor du købte det, eller kontakte dit lokale affaldskontor angående oplysninger om det nærmeste, autoriserede WEEE-samlepunkt. Find de sidste nye oplysninger for dit land på [www.lg.com/global/recycling](http://www.lg.com/global/recycling)





## Kassering af batterier/akkumulatorer

- 1 Dette symbol kan være ledsaget af kemiske symboler for kviksølv (Hg), cadmium (Cd) eller bly (Pb), hvis batteriet indeholder mere end 0,0005 % kviksølv, 0,002 % cadmium eller 0,004 % bly.
- 2 Alle batterier/akkumulatorer skal bortskaffes separat fra husholdningsaffald via bestemte indsamlingsfaciliteter, der er godkendt af regeringen eller de lokale myndigheder.
- 3 Korrekt bortskaffelse af dine gamle batterier/akkumulatorer er med til at forhindre mulige negative konsekvenser for miljøet og dyr og menneskers helbred.
- 4 Hvis du vil have yderligere oplysninger om bortskaffelse af dine gamle batterier/akkumulatorer, skal du kontakte kommunen, renovationselskabet eller den butik, hvor du købte produktet.

Kiitos, että valitsit LG:n. Lue käyttöopas huolella ennen ensimmäistä käyttökertaa varmistaaksesi laitteen turvallisen ja asianmukaisen käytön.

- Käytä aina aitoja LG-lisävarusteita. Tuotteen mukana toimitetut osat on tarkoitettu vain tälle laitteelle, eivätkä ne välttämättä ole yhteensopivia muiden laitteiden kanssa.
- Tämä laite ei sovellu näkövammaisille, koska siinä on kosketusnäytönäppäimistö.
- Kuvaukset perustuvat laitteen oletusasetuksiin.
- Laitteen oletussovellukset edellyttävät päivityksiä ja näiden sovellusten tuki voidaan lopettaa ilman erillistä ilmoitusta. Jos sinulla on jotain kysyttävää laitteeseen kuuluvista sovelluksista, ota yhteyttä LG:n asiakaspalveluun. Mikäli asia koskee käyttäjän itse asentamia sovelluksia, ota yhteys asianmukaiseen palveluntarjoajaan.
- Laitteen käyttöjärjestelmän muuttaminen tai epävirallisesta lähteestä hankitun ohjelmiston lataaminen voi vahingoittaa laitetta ja johtaa lopulta tietojen viittumiseen tai katoamiseen. Edellä mainitut toimet rikkovat LG:n käyttöoikeuksia, minkä seurauksena takuu mitätöidään.
- Jotkin sisällöt ja kuvat voivat poiketa todellisesta laitteesta, sillä tuotteen ominaisuudet vaihtelevat alueen, palveluntarjoajan, ohjelmistoversion ja käyttöjärjestelmän version mukaan. Laitteen ominaisuuksia voidaan muuttaa ilman ennakoilmoitusta.
- Laitteen mukana toimitettava ohjelmisto, äänet, taustakuvat, kuvat ja muut mediat on lisensoitu rajoitettuun käyttöön. Jos käytät niitä kaupalliseen tai muuhun tarkoitukseen, saatat rikkoa tekijänoikeuslakeja. Olet käyttäjänä vastuussa median laittomasta käytöstä.
- Tietoliikennepalveluista, kuten viestien lähettämisestä, lataamisesta, automaattisesta synkronoinnista tai sijaintipalveluiden käytöstä, voidaan periä lisämaksuja. Voit välttää lisämaksut valitsemalla datapalvelun, joka vastaa tarpeitasi. Saat lisätietoja ottamalla yhteyttä palveluntarjoajaasi.

## Ilmoitukset

 <b>VAROITUS</b>	Tilanteet, jotka voivat vahingoittaa sinua tai muita tai vaurioittaa laitetta tai muuta omaisuutta.
 <b>HUOMAUTUS</b>	Huomautukset tai lisätietoa.

# Sisällys

Turvallisen ja tehokkaan käytön suositukset.....	5	Käynnistä näyttö.....	28
<b>Erityisominaisuudet.....</b>	<b>12</b>	Knock Code.....	28
Capture + .....	13	Näytön lukitustavan muuttaminen.....	29
Tallennetun muistion tarkasteleminen .....	13	Smart Lock.....	29
<b>Valokuvaus eleellä.....</b>	<b>14</b>	<b>Kotinäyttö .....</b>	<b>30</b>
Valokuvien ottaminen eleellä.....	14	Kotinäytön ominaisuudet.....	30
<b>Perusteet .....</b>	<b>15</b>	Palaaminen äskettäin käytettyihin sovelluksiin.....	32
Lisävarusteet .....	16	Aloituspainikkeen mukauttaminen.....	32
Laitteen painikkeet ja liitännät.....	17	Ilmoituspaneeli.....	33
Laitteen käynnistäminen ja sammuttaminen .....	19	<b>Kuvakaappauksen ottaminen.....</b>	<b>36</b>
SIM-kortin ja akun asentaminen.....	19	<b>Virtuaalinäppäimistö.....</b>	<b>36</b>
Akun lataaminen .....	21	Kirjoittaminen näppäimistöllä.....	36
Akun käyttöajan pidentäminen.....	22	Erikoismerkkien kirjoittaminen .....	37
Muistikortin asettaminen.....	22	<b>Tietojen siirto tietokoneen ja laitteen välillä .....</b>	<b>37</b>
Muistikortin poistaminen .....	23	Tietojen siirto USB-yhteyden kautta.....	37
Vihjeitä kosketusnäytön käyttöön.....	24	<b>LG Bridge.....</b>	<b>38</b>
Napauta tai kosketa.....	24	LG Bridge -sovelluksen toiminnot .....	38
Pidä valittuna.....	24	LG Bridge -sovelluksen lataaminen.....	38
Vedä.....	25	<b>Sovellukset.....</b>	<b>39</b>
Pyyhkäise tai liu'uta.....	25	<b>Sovellusten asentaminen tai poistaminen.....</b>	<b>40</b>
Kaksoisnapauta .....	26	Sovelluksen avaaminen Play kauppa.....	40
Zoomaa nipistämällä .....	26	Sovelluksen tietojen näyttäminen.....	40
<b>Google-tilin määrittäminen .....</b>	<b>27</b>	Sovellusten poistaminen .....	40
Google-tilin luominen.....	27	<b>Puhelut .....</b>	<b>40</b>
Kirjautuminen Google-tilille.....	27	Puhelun soittaminen.....	40
<b>Laitteen lukitseminen ja avaaminen .....</b>	<b>28</b>	Yhteystiedon numeroon soittaminen.....	41
		Vastaaminen ja puhelun hylkääminen.....	41
		Toisen puhelun soittaminen.....	41

Puhelutietojen tarkasteleminen.....	41	Musiikkisoittimen asetukset.....	53
Puheluasetusten muuttaminen.....	42	<b>Kello.....</b>	<b>54</b>
<b>Yhteystiedot .....</b>	<b>42</b>	Hälytykset.....	54
Yhteystiedon etsiminen.....	42	Ajastin.....	55
Yhteystiedon lisääminen .....	42	Maailmankello .....	55
Suosikkiyhteystiedot .....	43	Sekuntikello .....	55
Ryhmän luominen.....	43	<b>Laskin.....</b>	<b>55</b>
<b>Viestitys .....</b>	<b>43</b>	<b>Kalenteri.....</b>	<b>56</b>
Viestin lähettäminen .....	44	<b>Tehtävät.....</b>	<b>56</b>
Keskustelunäkymä.....	44	<b>Äänitys .....</b>	<b>56</b>
Viestiasetusten muuttaminen.....	44	Äänen tai puheen tallentaminen.....	56
<b>Kamera .....</b>	<b>44</b>	<b>Lataukset.....</b>	<b>56</b>
Valokuvan ottaminen.....	45	<b>FM-radio.....</b>	<b>57</b>
Etsinnäkymässä olevat		<b>LG Backup.....</b>	<b>57</b>
kamera-asetukset.....	45	Tietoja laitteen tietojen	
Kuvan ottamisen jälkeen .....	47	varmuuskopiinnista ja palauttamisesta.....	57
Videon tallentaminen .....	47	Laitteen tietojen varmuuskopiointi.....	58
Videon tallentamisen jälkeen.....	48	<b>Google-sovellukset .....</b>	<b>58</b>
<b>Galleria .....</b>	<b>48</b>	<b>Asetukset.....</b>	<b>60</b>
Kuvien katselu.....	49	<b>Asetusvalikon käyttäminen .....</b>	<b>61</b>
Valokuvien muokkaaminen.....	49	<b>Verkot asetukset.....</b>	<b>61</b>
Taustakuvan asettaminen.....	49	Wi-Fi.....	61
Lähentäminen ja loitontaminen.....	49	Wi-Fi Direct .....	62
Videon toistaminen .....	49	Bluetooth.....	62
Valokuvien/videoiden poistaminen .....	51	Mobiilidata .....	63
<b>Sähköposti .....</b>	<b>51</b>	Puheluasetukset .....	64
Sähköpostitilin lisääminen.....	51	NFC.....	65
Tilin kansioiden käyttäminen.....	51	Android Beam.....	65
Sähköpostiviestin kirjoittaminen ja		Tulostaminen.....	66
lähettäminen.....	51	USB-jako .....	66
Sähköpostin yleisasetusten		Wi-Fi-tukiasema.....	66
muuttaminen .....	52	Internet-jako Bluetoothilla.....	66
Sähköpostitilin poistaminen .....	52		
<b>Musiikki .....</b>	<b>52</b>		
Musiikkikappaleen toistaminen .....	53		

Lentokonetila.....	67	Vaatimustenmukaisuusilmoitus.....	85
Matkapuhelinverkot.....	67	Ota yhteyttä seuraavaan	
VPN.....	67	toimistoon tuotteen	
<b>Ääni &amp; Ilmoitusasetukset.....</b>	<b>67</b>	vaatimustenmukaisuuskysymyksissä.....	85
Lisäasetukset.....	68		
<b>Näyttöasetukset.....</b>	<b>69</b>		
Kotinäyttö.....	69		
Näytön lukitus.....	69		
Etukosketuspainikkeet.....	70		
Näytön lisäasetukset.....	70		
<b>Yleinenasetukset.....</b>	<b>71</b>		
Kieli ja näppäimistö.....	71		
Sijainti.....	71		
Tilit ja synkronointi.....	72		
Helppokäyttöisyys.....	72		
Pikanäppäin.....	74		
Google.....	74		
Turvallisuus.....	74		
Päiväys ja aika.....	75		
Tallennustila ja USB.....	75		
Akku ja virran säästö.....	76		
Muisti.....	76		
Sovellukset.....	76		
Viestien oletus-sovellus.....	76		
Varmuuskopioi ja palauta.....	77		
Tietoja puhelimesta.....	77		
<b>Liite.....</b>	<b>78</b>		
<b>Laitteen ohjelmistopäivitys.....</b>	<b>79</b>		
<b>Kysymyksiä ja vastauksia.....</b>	<b>80</b>		
<b>Ohjeet varkauksien ehkäisemiseksi.....</b>	<b>83</b>		
<b>Lisätiedot.....</b>	<b>84</b>		
Avoimen lähdekoodin ohjelmiston			
ilmoitustiedot.....	84		
Tavaramerkit.....	84		

# Turvallisen ja tehokkaan käytön suositukset

Lue seuraavat ohjeet. Näiden ohjeiden noudattamatta jättäminen voi olla vaarallista tai rikkoa lakia. Jos laitteessa ilmenee vika, laitteen ohjelmistotyökälu kerää siitä tietoja virhelokiin.

Työkälu kerää vain vikaa koskevia tietoja, kuten tietoja signaalin voimakkuudesta, solutunnuksen sijainnista puhelun katketessa ja ladatuista sovelluksista. Lokia käytetään vain vian määrittämiseen. Lokit ovat salattuja ja vain LG:n valtuutettu huoltokeskus pääsee käsiksi lokin tietoihin, kun laite viedään huoltoon.

## Altistuminen radiotaajuusenergialle

Tietoja radioaaltoaltistuksesta ja ominaisabsorptionopeuksista (SAR). Matkapuhelinmalli LG-K350n on suunniteltu täyttämään soveltuvat radioaaltoaltistusta koskevat vaatimukset. Vaatimukset perustuvat tieteellisiin tutkimuksiin ja sisältävät turvarajan, joka takaa kaikkien henkilöiden turvallisuuden ikään tai terveydentilaan katsomatta.

- Altistumisstandardissa käytetään mittayksikköä, joka tunnetaan nimillä ominaisabsorptionopeus eli SAR. SAR-testeissä käytetään laitteen suurinta hyväksyttyä lähetystehoa kaikilla testattavilla taajuuskaistoilla.
- Vaikka eri LG-puhelimien SAR-tasot voivat vaihdella, ne kaikki täyttävät asianmukaiset radioaaltoaltistusta koskevat suositukset.
- ICNIRP:n (International Commission on Non-Ionizing Radiation Protection) suosittelema SAR-raja on 2 W/Kg keskimäärin kymmenellä (10) grammalla kudosta.
- Tämän puhelinmallin korkein testeissä saatu SAR-arvo oli 0,523 W/kg (10 g) pidettäessä laitetta korvalla ja 1,420 W/kg (10 g) vartalon lähellä kannettuna.

- Tämä laite täyttää radiosignaalin altistumiselle asetetut raja-arvot, kun sitä käytetään joko normaalissa käyttöasennossa korvaa vasten tai niin, että laite sijaitsee vähintään 5 mm:n päässä kehosta. Kun laitetta säilytetään laitteen kantolaukussa, vyökiinnikkeessä tai pidikkeessä, laitteen tulee sijaita vähintään 5 mm:n päässä kehosta. Kantolaukussa, vyökiinnikkeessä tai pidikkeessä ei saa olla metallia. Jotta laitteesta voi siirtää tiedostoja ja viestejä, tarvitaan laadukas verkkoyhteys. Joissain tapauksissa datatiedostojen tai viestien lähettäminen voi viivästyä, kunnes riittävän hyvä yhteys on käytettävissä. Varmista, että yllä olevia etäisyysohjeita noudatetaan, kunnes lähetys on suoritettu.

## Huolto ja ylläpito

- Käytä aina LG:n alkuperäisiä akkuja, latureita ja lisävarusteita, jotka on hyväksytty käytettäväksi tämän puhelinmallin kanssa. Muiden lisälaitteiden käyttö voi mitätöidä takuun tai olla vaarallista.
- Jotkin sisällöt ja kuvat voivat poiketa laitteestasi ilman, että siitä on erikseen ilmoitettu.
- Älä pura tätä laitetta. Vie puhelin hyväksytylle huoltohenkilölle, jos korjaus on tarpeen.
- Takuun alaisuuteen kuuluvissa korjauksissa saatetaan LG:n harkinnan mukaan käyttää uusien osien ohella huollettuja varaosia, sillä ehdolla että ne vastaavat toiminnallisuudeltaan korjattavia tuotteen osia.
- Älä säilytä puhelinta sähkölaitteiden, kuten televisioiden, radioiden ja tietokoneiden, lähellä.
- Älä säilytä puhelinta lämpöpatterin tai muun lämpölähteen lähellä.
- Älä pudota puhelinta.
- Älä altista puhelinta mekaaniselle värinälle tai iskuille.
- Sulje puhelin aina alueilla, missä säännöt edellyttävät sitä. Älä esimerkiksi käytä puhelinta sairaaloissa, koska se saattaa häiritä herkkiä lääketieteellisiä laitteita.

- Älä käsittele puhelinta märin käsin, kun sitä ladataan. Se voi aiheuttaa sähköiskun tai vaurioittaa puhelinta.
- Älä lataa puhelinta tulenarkojen materiaalien lähetyksillä, sillä puhelin voi kuumentua ja aiheuttaa palovaaran.
- Puhdistalaitteen ulkopinta kuivalla kankaalla (älä käytä liuottimia, kuten bentseeniä, ohennetta tai alkoholia).
- Älä lataa puhelinta pehmeällä alustalla.
- Lataa puhelin hyvin ilmastoidussa paikassa.
- Älä altista puhelinta savulle tai pölylle.
- Älä säilytä puhelinta maksu- tai muiden korttien lähellä, jos niissä on magneettinauha.
- Älä koputa näyttöä terävällä esineellä. Se voi vahingoittaa puhelinta.
- Älä anna puhelimen kastua.
- Käytä lisävarusteita, kuten kuulokkeita, varoen. Älä koske antenniin tarpeettomasti.
- Älä käytä, kosketa tai yritä poistaa tai korjata rikkoutunutta, murentunutta tai halkeillutta lasia. Takuu ei kata virheellisestä käytöstä aiheutunutta näytön rikkoutumista.
- Puhelin on sähkölaite, joka lämpenee tavallisen käytön aikana. Erittäin pitkäkestoinen, suora ja tiivis ihokontakti saattaa tuntua epämiellyttävältä tai aiheuttaa lieviä palovammoja. Käsittele siksi puhelinta harkiten sekä käytön aikana että käytön jälkeen.
- Jos puhelin kastuu, katkaise heti virta ja anna puhelimen kuivua kokonaan. Älä yritä nopeuttaa kuivumista käyttämällä esimerkiksi uunia, mikroaaltouunia tai hiustenkuivainta.
- Kastuneessa puhelimesta oleva neste muuttaa puhelimen sisällä olevan tuotemerkin värä. Takuu ei kata vaurioita, jotka ovat aiheutuneet laitteen kastumisesta.

## Puhelimen tehokas käyttö

### Elektroniikkalaitteet

Kaikki matkapuhelimet voivat olla alttiita häiriöille, mikä voi vaikuttaa niiden toimintaan.

- Älä käytä matkapuhelinta lääketieteellisten laitteiden lähellä ilman lupaa. Älä pidä puhelinta sydämentahdistimen päällä (esimerkiksi rintataskussa).
- Matkapuhelimet saattavat häiritä joitakin kuulolaitteita.
- Pienetkin häiriöt voivat vaikuttaa esimerkiksi televisioihin, radioihin ja tietokoneisiin.
- Käytä matkapuhelinta 0 - 40 °C:een lämpötilassa, jos mahdollista. Puhelimen käyttö erittäin alhaisissa tai korkeissa lämpötiloissa voi aiheuttaa puhelimen vaurioitumisen, toimintahäiriöitä tai jopa puhelimen räjähtämisen.

### Ajoturvallisuus

Noudata paikallisia lakeja ja asetuksia, jotka koskevat matkapuhelimen käyttämistä autoillessa.

- Älä pidä puhelinta kädessä ajon aikana.
- Keskity ajamiseen.
- Aja sivuun ja pysäköi auto, ennen kuin soitat tai vastaat, jos ajo-olosuhteet niin vaativat.
- Radiosignaalit saattavat vaikuttaa autosi elektronisiin järjestelmiin kuten autostereoihin ja turvavarusteisiin.
- Jos ajoneuvossa on turvatyyny, varmista, että kiinnitetty tai siirrettävä langaton laite ei estä sen aukeamista. Turvatyyny ei ehkä aukea oikein tai sen virheellinen toiminta aiheuttaa vakavan vamman.
- Jos kuuntelet musiikkia, kun liikut ulkona, käytä kohtuullista äänenvoimakkuutta, jotta pystyisit tarkkailemaan ympäristöäsi. Tämä on erityisen tärkeää teillä liikuttaessa.

## Varo kuulovaurioita



Älä kuuntele pitkiä aikoja suurella äänenvoimakkuudella. Näin voit estää mahdolliset kuulovauriot.

Pitkäkestoinen koville äänille altistuminen voi vaurioittaa kuuloasi. Siksi suosittelemme, ettet kytke puhelinta päälle tai pois päältä, kun se on korvan lähellä. Suosittelemme myös musiikin ja puheluiden äänenvoimakkuuden pitämistä kohtuullisena.

- Laske äänenvoimakkuutta kuulokkeita käyttäessäsi, jos et kuule lähelläsi olevien ihmisten puhetta tai jos vieressäsi oleva henkilö kuulee, mitä kuuntelet.

### HUOMAUTUS

- Kuulokkeiden liian suuri äänenvoimakkuus saattaa vaurioittaa kuuloa.

## Lasiosat

Jotkin matkapuhelimen osat on valmistettu lasista. Lasi saattaa särkyä, jos mobiililaitte putoaa kovalle pinnalle tai siihen kohdistuu kova isku. Jos lasi särkyy, älä kosketa tai yritä irrottaa sitä. Älä käytä puhelinta, ennen kuin valtuutettu huoltoliike on vaihtanut rikkoutuneen lasin uuteen.

## Räjätystyömaa

Älä käytä puhelinta räjäytystöiden aikana. Noudata käyttökieltoja ja muita sääntöjä tai ohjeita.

## Räjähdysherkät alueet

- Älä käytä puhelinta huoltoaseman tankkauspisteessä.
- Älä käytä polttoaineen tai kemikaalien lähetyillä.
- Älä kuljeta tai säilytä syttyviä kaasuja, nesteitä tai räjähteitä samassa auton tilassa, jossa säilytät puhelinta tai sen lisävarusteita.

## Lentokoneessa

Langattomat laitteet saattavat aiheuttaa häiriöitä lentokoneessa.

- Sammuta matkapuhelin, ennen kuin nouset lentokoneeseen.
- Älä käytä sitä ennen nousua tai laskun jälkeen ilman miehistön lupaa.

## Lapset

Säilytä puhelinta pienten lasten ulottumattomissa. Puhelimessa on pieniä osia, jotka voivat aiheuttaa tukehtumisvaaran.

## Hätäpuhelut

Hätäpuhelut eivät ole välttämättä mahdollisia kaikissa matkapuhelinverkoissa. Siksi ei kannata koskaan luottaa pelkästään matkapuhelimeen hätäpuheluasioissa. Kysy lisätietoja paikalliselta palveluntarjoajalta.

## Akun tiedot ja huolto

- Akun latausta ei tarvitse purkaa kokonaan ennen uutta latausta. Muista akkujärjestelmistä poiketen tällä ei ole sellaista vaikutusta muistiin, joka vaarantaisi akun toiminnan.
- Käytä ainoastaan LG:n akkuja ja latureita. LG-laturit on suunniteltu maksimoimaan akun käyttöikä.
- Älä pura akkua tai aiheuta lyhytsulkuja.
- Pidä akun metalliliitännät puhtaana.
- Vaihda akku, kun se ei enää toimi toivotulla tavalla. Akun voi ladata satoja kertoja, ennen kuin se on vaihdettava.
- Lataa akku, jos sitä ei ole käytetty pitkään aikaan. Se maksimoi akun käytettävyyden.
- Älä altista laturia suoralle auringonvalolle tai käytä sitä kylpyhuoneessa tai muussa kosteassa tilassa.
- Älä jätä akkua kuumaan tai kylmään, sillä se saattaa heikentää akun suorituskykyä.
- RVääräntyyppinen vaihtoakku saattaa aiheuttaa räjähdysvaaran. Hävitä käytetyt akut paikallisten ohjeiden mukaisesti.



- Jos akku on vaihdettava, ota yhteys lähimpään LG Electronicsin valtuuttamaan huoltoliikkeeseen tai jälleenmyyjään.
- Irrota laturi aina pistorasiasta, kun puhelimen akku on ladattu täyteen, jotta laturi ei kuluta tarpeettomasti virtaa.
- Akun todellinen käyttöikä määräytyy verkkomäärityksen, tuoteasetuksien, käyttötapojen, akun ominaisuuksien ja ympäristötekijöiden mukaan.
- Vältä terävien esineiden, kuten eläinten hampaiden ja kynsien, joutumista kosketuksiin akun kanssa. Muutoin saattaa syttyä tulipalo.











# Erityisominaisuudet

# Capture +

Capture+ -toiminnolla voit luoda kätevästi ja tehokkaasti muistioita puhelun aikana, tallennetun kuvan kanssa tai nykyisestä näytöstä.

- 1 Napauta ja liu'uta tilapalkkia alaspäin, ja valitse sitten . Jos et näe kuvaketta , valitse  > ota toiminto käyttöön valitsemalla **Capture +**.
- 2 Voit luoda muistion käyttämällä seuraavia valintoja:

	Tallenna luomasi muistio.
	Kumoa viimeisin toiminto napauttamalla.
	Tee viimeisimpänä kumottu toiminto uudelleen napauttamalla.
	Lisää muistioon tekstiä napauttamalla.
	Valitse kynätyyppi ja väri napauttamalla.
	Poista kynän jälkiä muistiosta pyyhkimellä.
	Rajaa muistion kuvaa napauttamalla.
	Valitse jakamistapa tai paperityyli napauttamalla.
	Näytä tai piilota työkalurivi.

## HUOMAUTUS

- Käytä Capture+ -sovellusta sormenpäällä kynnen sijasta.

- 3 Valitsemalla  voit tallentaa nykyisen muistion jompaankumpaan seuraavista kohteista:  tai .

## Tallennetun muistion tarkasteleminen

Valitse  >  >  ja valitse **Capture+** -albumi.

# Valokuvaus eleellä

Valokuvaus eleellä -toiminto mahdollistaa valokuvan ottamisen etukameralla käsieleen avulla.

## Valokuvien ottaminen eleellä

Valokuvaus eleellä -toimintoa voi käyttää kahdella tavalla.

- Nosta kättä kämmen auki, kunnes etukamera havaitsee käden ja näyttöön ilmestyy ruutu. Sulje sitten käsi nyrkkiin. Itselaukaisin käynnistyy, jolloin sinulla on aikaa valmistautua.

TAI

- Nosta kättä kämmen nyrkkiin puristettuna, kunnes etukamera havaitsee käden ja näyttöön ilmestyy ruutu. Avaa sitten nyrkki. Itselaukaisin käynnistyy, jolloin sinulla on aikaa valmistautua.

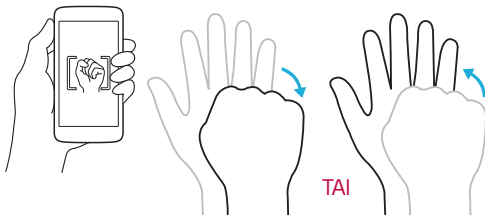



**Perusteet**

# Lisävarusteet

Laitteen kanssa voidaan käyttää seuraavia lisävarusteita:

- Laturi
- Pikaopas
- Stereokuulokkeet
- USB-kaapeli
- Akku

## HUOMAUTUS

- Yllä kuvatut varusteet on ehkä hankittava erikseen.
- Käytä aina aitoja LG-lisävarusteita. Tuotteen mukana toimitetut osat on tarkoitettu vain tälle laitteelle, eivätkä ne välttämättä ole yhteensopivia muiden laitteiden kanssa.
- Laitteen mukana toimitetut osat ja saatavana olevat lisävarusteet voivat vaihdella alueen ja palveluntarjoajan mukaan.

# Laitteen painikkeet ja liitännät

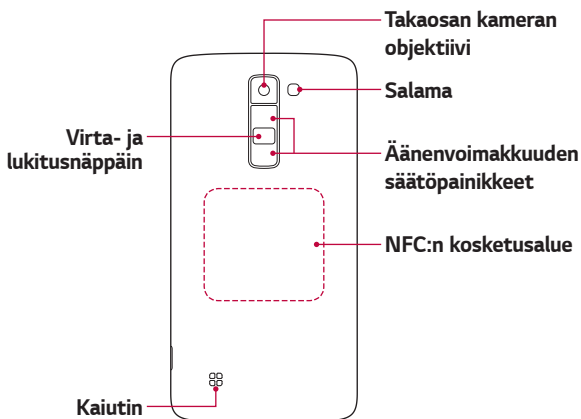
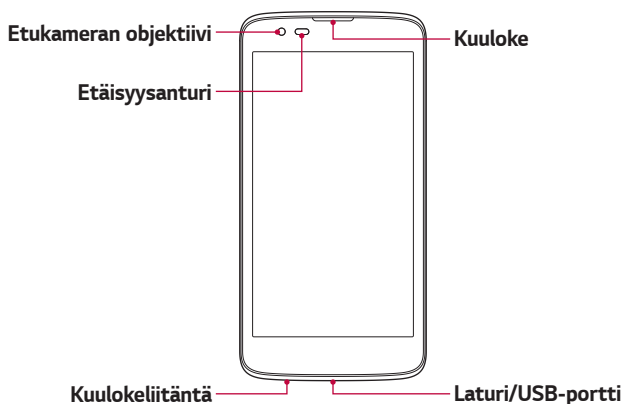

<b>Virta- ja lukitusnäppäin</b>	<ul style="list-style-type: none"> <li>· Kytke ja katkaise laitteen virta pitämällä tätä näppäintä painettuna.</li> <li>· Avaa ja sulje näyttö painamalla lyhyesti.</li> </ul>
<b>Äänenvoimakkuuden säätöpainikkeet</b>	<p><b>Kun näyttö on sammutettu:</b></p> <ul style="list-style-type: none"> <li>· Käynnistä Capture + painamalla <b>äänenvoimakkuuden lisäspainiketta</b> kahdesti.</li> <li>· Käynnistä Kamera ja ota valokuva painamalla <b>äänenvoimakkuuden vähennyspainiketta</b> kahdesti.</li> </ul> <p><b>Kotinäytössä:</b></p> <ul style="list-style-type: none"> <li>· Säädä soittoäänen voimakkuutta.</li> </ul> <p><b>Puhelun aikana:</b></p> <ul style="list-style-type: none"> <li>· Säädä kuulokkeen äänenvoimakkuutta äänen tai videon toiston aikana.</li> <li>· Säädä äänenvoimakkuutta jatkuvasti.</li> </ul>

### **HUOMAUTUS: Etäisyysanturi**

- Kun puhut puhelimesta, etäisyysanturi sammuttaa taustavalon ja lukitsee kosketusnäytön automaattisesti havaittuaan, että olet asettanut puhelimen korvallesi. Tämä pidentää akun käyttöikää ja estää kosketusnäppäimistön tahattoman käytön puheluiden aikana.

### **VAROITUS**

- Jos laitteen päälle lasketaan painavia esineitä tai sen päälle istutaan, laitteen kosketusnäyttö saattaa vaurioitua. Älä peitä etäisyysanturia näytönsuojuksella tai muulla suojakalvolla. Tämä saattaa aiheuttaa anturin toimintahäiriön.

### **VAROITUS**

- Tämän mallin NFC-antenni on takakannessa.
- Varo, ettet vaurioita puhelimen NFC:n kosketusaluetta, joka on osa NFC:n antennia.

# Laitteen käynnistäminen ja sammuttaminen

## Laitteen käynnistäminen

Paina laitteen takana olevaa **virta- ja lukituspainiketta** muutaman sekunnin ajan, kunnes näyttö käynnistyy.

## Laitteen sammuttaminen

- 1 Paina **virta- ja lukituspainiketta**, kunnes laitteen asetusvalikko tulee näkyviin.
- 2 Vahvista, että haluat sammuttaa laitteen, valitsemalla **Virta pois > OK**.

# SIM-kortin ja akun asentaminen

Aseta laitteen palveluntarjoajan SIM-kortti ja mukana toimitettu akku paikoilleen.

## VAROITUS

- Älä aseta muistikorttia SIM-korttipaikkaan. Jos muistikortti on juuttunut SIM-korttipaikkaan, pyydä LG:n asiakastukea poistamaan muistikortti.

## HUOMAUTUS

- Laitteessa voi käyttää vain nano-SIM-kortteja.

- 1 Irrota takakansi pitämällä laitetta lujasti toisessa kädessä. Nosta takakansi irti toisen käden peukalolla kuvan osoittamalla tavalla.

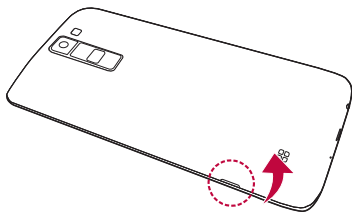

- 2 Liu'uta SIM-kortti korttipaikkaan kuvan mukaisesti. Varmista, että kortin kultanvärinen kosketuspinta on alaspäin.

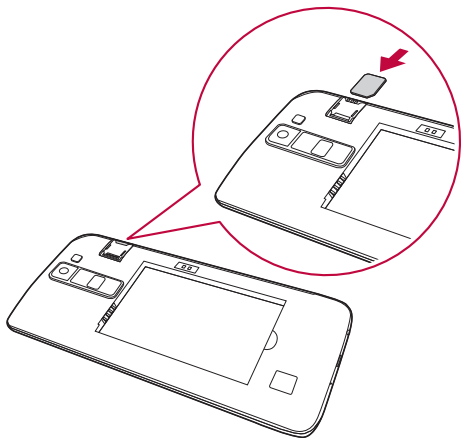

- 3 Aseta akku paikalleen.

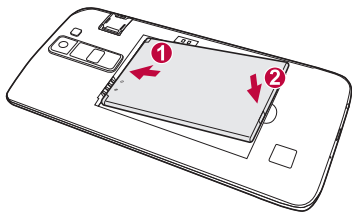

- 4 Kiinnitä laitteen kansi asettamalla takakansi akkulokeron päälle ja painamalla kantta alaspäin, kunnes se napsahtaa paikalleen.

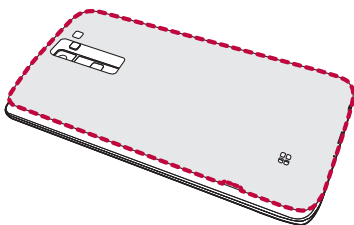

## Akun lataaminen

Lataa akku ennen ensimmäistä käyttökertaa. Lataa akku akkulaturilla. Voit ladata akun myös liittämällä laitteen tietokoneeseen USB-kaapelilla.

### VAROITUS

- Käytä vain LG:n hyväksymiä latureita, akkuja, paristoja ja kaapeleita. Hyväksymättömien latureiden, akkujen tai kaapeleiden käyttö voi hidastaa akun latautumista. Niiden käyttö voi myös aiheuttaa akun tai pariston räjähdyksen tai vioittaa laitetta, mitä takuu ei kata.

Laturin liitäntä on laitteen alaosassa. Liitä laturin liitin puhelimeen ja kytke laturi virtalähteeseen.

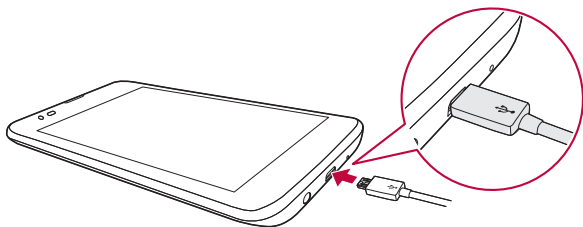

## HUOMAUTUS

- Älä avaa takakantta laitteen latauksen aikana.

## Akun käyttöajan pidentäminen

Voit pidentää akun käyttöaika sulkeamalla toimintoja, joita et tarvitse jatkuvasti taustalla. Voit myös seurata, miten eri sovellukset ja järjestelmäresurssit kuluttavat akkua.

### Laitteen akun käyttöajan pidentäminen:

- Kytke radiotoiminnot pois käytöstä, jos et käytä niitä. Jos et käytä Wi-Fi-, Bluetooth®- tai GPS-yhteyttä, kytke ne pois käytöstä.
- Vähennä näytön kirkkautta ja lyhennä näytön pimennystä.
- Poista automaattinen Gmai, Kalenteri, Yhteystiedot ja muiden sovellusten synkronointi käytöstä.
- Jotkin lataamasi sovellukset saattavat kuluttaa akun virtaa.
- Tarkista akun varaustaso, kun käytät lataamiasi sovelluksia.

## Muistikortin asettaminen

Laite tukee enintään 32 Gt:n microSD-kortteja. Kaikkien valmistajien tai kaikenkokoiset muistikortit eivät välttämättä ole yhteensopivia laitteen kanssa.

## VAROITUS

- Jotkin muistikortit eivät ehkä ole täysin yhteensopivia tämän laitteen kanssa. Yhteensopimattoman kortin käyttö voi vahingoittaa laitetta, muistikorttia tai sille tallennettuja tietoja.

## HUOMAUTUS

- Jos tietoja kirjataan tai poistetaan liian nopeasti, muistikortin käyttöikä voi lyhentyä.

- 1 Irrota takakansi.
- 2 Aseta muistikortti paikalleen siten, että kullanvärinen kosketuspinta on alaspäin.

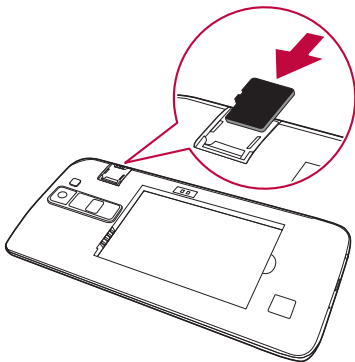

- 3 Aseta takakansi paikalleen.

## Muistikortin poistaminen

Poista muistikortti ensin käytöstä, jotta voit irrottaa sen turvallisesti.

- 1 Valitse  >  >  > **Yleinen-välilehti** > **Tallennustila ja USB** > .
- 2 Poista takakansi ja vedä muistikortti ulos.

### VAROITUS

- Älä poista muistikorttia laitteen siirtäessä tai käyttäessä tietoja. Muutoin tiedot voivat kadota tai vioittua, tai muistikortti tai laite voi vahingoittua. LG ei vastaa muistikorttien väärinkäytöstä johtuvista menetyksistä, mukaan lukien tietojen menetys.

# Vihjeitä kosketusnäytön käyttöön

Seuraavassa on muutamia vinkkejä siitä, miten voit siirtyä laitteen toiminnosta ja näytöstä toiseen.

## HUOMAUTUS

- Älä paina liian lujaa, sillä kosketusnäyttö on herkkä ja kevytkin napautus riittää.
- Napauta haluamaasi asetusta tai toimintoa sormenpäälläsi. Napauta tarkasti vain haluamaasi painiketta.

## Napauta tai kosketa

Napauttaminen tarkoittaa kohteiden, linkkien, pikakuvakkeiden ja kirjaimien valitsemista kosketusnäytöllä yhdellä sormen napautuksella.

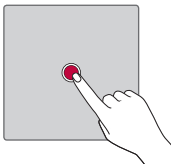

## Pidä valittuna

Valitse kohde näytöstä koskettamalla sitä ja pitämällä sormea näytöllä, kunnes toiminto on suoritettu.

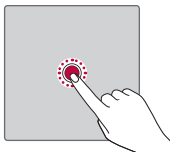

## Vedä

Pidä kohdetta painettuna hetken ja vedä sitten sormeasi näytöllä haluamaasi kohtaan nostamatta sormeasi näytöstä. Voit vaihtaa Kotinäytön kohteiden järjestystä vetämällä niitä.

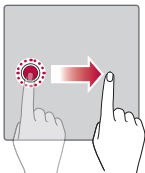

## Pyyhkäise tai liu'uta

Siirrä sormeasi näytöllä nopeasti pyyhkäisemällä pysäyttämättä sitä ensikosketuksen jälkeen (jotta et vahingossa vedä kohteita).

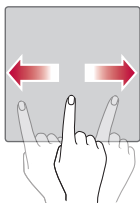

## Kaksoisnapauta

Lähennä verkkosivua tai karttaa kaksoisnapauttamalla.

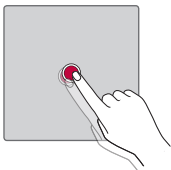

## Zoomaa nipistämällä

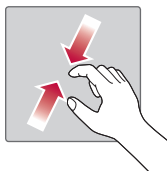
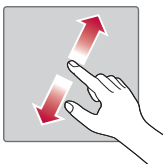

Voit lähentää kuvaa nipistämällä peukaloa ja etusormea yhteen ja loitontaa kuvaa levittämällä sormia. Tämä toiminto on käytettävissä selaimessa, karttasovelluksessa sekä kuvien katselussa.





# Google-tilin määrittäminen

Google-sovelluksen ensimmäisellä käyttökerralla sinun on kirjaututtava Google-tiliisi. Jos sinulla ei ole Google-tiliä, sinua pyydetään luomaan tili.

## Google-tilin luominen

- 1 Valitse  >  >  > **Yleinen-välilehti** > **Tilit ja synkronointi**.
- 2 Valitse **LISÄÄ TILI** > **Google** > **Tai luo uusi tili**.
- 3 Kirjoita etunimi ja sukunimi ja valitse sitten **SEURAAVA**.
- 4 Kirjoita käyttäjätunnukseksi ja valitse **SEURAAVA**. Laite muodostaa yhteyden Googlen palvelimiin ja tarkistaa käyttäjätunnuksen käytettävyyden.
- 5 Kirjoita salasanasasi ja valitse **SEURAAVA**.
- 6 Toimi näyttöön tulevien ohjeiden mukaisesti ja anna tiliä koskevat tiedot. Osa tiedoista on pakollisia. Odota, kunnes palvelin on luonut tilin.

## Kirjautuminen Google-tilille

- 1 Valitse  >  >  > **Yleinen-välilehti** > **Tilit ja synkronointi**.
- 2 Valitse **LISÄÄ TILI** > **Google**.
- 3 Kirjoita sähköpostiosoitteesi ja valitse **SEURAAVA**.
- 4 Kirjoita salasanasasi ja valitse **SEURAAVA**.
- 5 Kirjautumisen jälkeen voit käyttää Gmail-sähköpostia ja hyödyntää Google-palveluita.

Sisäänkirjautumisen jälkeen laite synkronoidaan Google-palvelujen, kuten Gmailin, yhteystietojen ja Google-kalenterin kanssa. Voit myös käyttää karttoja, ladata sovelluksia Play Store -palvelusta, varmuuskopioida asetuksesi Googlen palvelimiin sekä hyödyntää muita Googlen palveluita laitteellasi.

# Laitteen lukitseminen ja avaaminen

Voit sammuttaa näytön ja asettaa laitteen lukitustilaan painamalla virta-/lukituspainiketta. Laite lukittuu automaattisesti, jos sitä ei käytetä määritetyn ajan kuluessa. Tämä estää tahattomat painallukset ja säästää akkua.

Voit poistaa laitteen lukituksen painamalla virta-/lukituspainiketta ja pyyhkäisemällä näyttöä mihin tahansa suuntaan.

## Käynnistä näyttö

KnockON-toiminnolla voit avata ja sammuttaa näytön helposti kaksoisnapauttamalla näyttöä.

### Näytön käynnistäminen

- 1 Voit käynnistää näytön kaksoisnapauttamalla lukitusnäytön keskikohtaa.
- 2 Voit avata näytön lukituksen tai käyttää pikavalintoja tai pienoisohjelmia.

### Näytön sammuttaminen

- 1 Kaksoisnapauta tyhjää kohtaa kotinäytössä tai tilapalkkia.
- 2 Näyttö sammuu.



#### **HUOMAUTUS**

- Jotta laite tunnistaisi kosketuksen paremmin, napauta näytön keskikohtaa alatai yläosan sijasta.
- Avaa tai sammuta näyttö napauttamalla sitä sormenpäällä kynnen sijasta.



## Knock Code

Knock Code -ominaisuuden ansiosta voit luoda oman lukituksen poistokoodin näytön napautusten yhdistelmällä. Voit avata kotinäytön näytön ollessa suljettuna käyttämällä samaa napautusjärjestystä.

## HUOMAUTUS

- Jos annat väärän Knock Code -koodin kuusi kertaa, sinun on annettava Google-tilin kirjautumistunnuksesi tai varmuuskopioinnin PIN-koodisi.

## Knock Code -ominaisuuden määrittäminen



- 1 Valitse  >  >  > **Näyttö-välilehti** > **Näytön lukitus** > **Valitse näytön lukitus** > **Knock Code**.
- 2 Määritä Knock Code -koodisi napauttamalla ruutuja valitsemassasi järjestyksessä. Knock Code -kuviota voi olla pituudeltaan 6–8 napautusta.

## Näytön lukituksen avaaminen Knock Code -koodilla

Kun näyttö sammuu, voit avata näytön lukituksen napauttamalla määrittämäsi Knock Code -kuvion.

## Näytön lukitustavan muuttaminen

Voit estää muiden pääsyn tietoihisi vaihtamalla näytön lukitustapaa.

- 1 Valitse  >  >  > **Näyttö-välilehti** > **Näytön lukitus** > **Valitse näytön lukitus**.
- 2 Valitse haluamasi näytön lukitustapa vaihtoehdoista Ei mitään, Pyyhi, Knock Code, Kuviota, PIN-koodi ja Salasana.



## HUOMAUTUS

- Luo Google-tili ennen lukituksen poistokuvion määrittämistä ja käytä luomaasi varmuuskopioinnin PIN-koodia poistokuviota luodessasi.

## Smart Lock

Smart Lock -toiminnolla voit helpottaa laitteesi lukituksen avaamista. Voit määrittää tämän toiminnon pitämään laitteesi lukituksen avattuna, kun laitteeseesi on yhdistetty luotettu Bluetooth-laite, kun laitteesi on tutussa paikassa, kuten kotona tai työpaikalla, tai kun se tunnistaa kasvosi.

## Älykäs lukitus -toiminnon määrittäminen

- 1 Valitse  >  >  > **Näyttö-välilehti** > **Näytön lukitus** > **Smart Lock**.
- 2 Näytön lukitus (Knock Code, Kuvio, PIN-koodi tai Salasana) on määritettävä, ennen kuin voit lisätä luotettuja laitteita, luotettuja paikkoja tai luotettuja kasvoja.



## Kotinäyttö

Kotinäytön kautta voit käyttää useita sovelluksia ja toimintoja. Niiden avulla voit lisätä kohteita, kuten sovelluskuvakkeita ja Google-pienoisohjelmia, ja nähdä kaikki tiedot ja sovellukset milloin tahansa. Tämä on oletusnäyttö, ja siihen pääsee mistä tahansa valikosta napauttamalla -näppäintä.

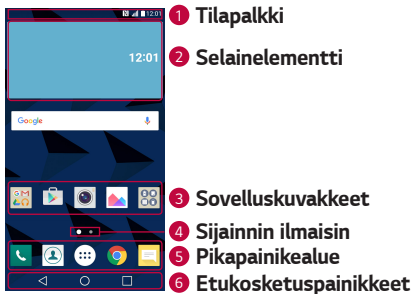
## Kotinäytön ominaisuudet



- 1 **Tilapalkki** – näyttää laitteen tilatiedot, kuten kellonajan, signaalin voimakkuuden, akun tilan ja ilmoituskuvakkeet.
- 2 **Selainelementti** – pieniohjelmat ovat itsenäisiä sovelluksia, joita pääsee käyttämään Sovellukset-vetovalikon tai kotinäytön kautta. Toisin kuin pikavalinta, pieniohjelma toimii näyttösovelluksena.
- 3 **Sovelluskuvakkeet** – napauttamalla kuvaketta voit avata esimerkiksi sovelluksen tai kansion, jota haluat käyttää.
- 4 **Sijainnin ilmaisin** – osoittaa, mitä kotinäyttöä katselet.
- 5 **Pikapainikealue** – pääset käyttämään toimintoja mistä tahansa kotinäytöstä yhdellä painalluksella.
- 6 **Etukosketuspainikkeet**

 <b>Takaisin-painike</b>	Palaa edelliseen näyttöön. Sulkee myös ponnahduskohteet, kuten valikot, valintaruudut, ja virtuaalinäppäimistön.
 <b>KOTI-painike</b>	Voit palata kotinäyttöön mistä tahansa näytöstä.
 <b>Yleiskatsauspainike</b>	Näyttää viimeksi käytetyt sovellukset. Jos painiketta pidetään painettuna, avautuu käytettävissä olevien vaihtoehtojen valikko.

## Kotinäyttöjen selaaminen

Käyttöjärjestelmässä on useita kotinäyttöjä, joiden avulla saat lisää tilaa kuvakkeita, pieniohjelmia yms. varten.

- Voit selata kotinäyttöä liu'uttamalla sormeasi vasemmalle tai oikealle kotinäytön poikki.

## Palaaminen äskettäin käytettyihin sovelluksiin

Android tukee useamman sovelluksen käyttämistä samanaikaisesti. Avoinna olevaa sovellusta ei tarvitse sulkea ennen toisen sovelluksen avaamista. Voit käyttää useita sovelluksia yhtä aikaa ja vaihtaa niiden välillä.

Android hallitsee sovelluksia. Sovellus avataan ja suljetaan tarpeen mukaan, joten tarpeettomat sovellukset eivät kuluta resursseja.

- 1 Napauta . Näyttöön avautuu luettelo viimeksi käytetyistä sovelluksista.
- 2 Napauta sovellusta, jota haluat käyttää. Tällöin käynnissä olevaa sovellusta ei suljeta, vaan se pysyy käynnissä laitteen taustalla. Muista poistua sovelluksesta lopetettuasi sen käytön.
  - Voit sulkea sovelluksen viimeksi käytettyjen sovellusten esikatselusta pyyhkäisemällä sovellusta vasemmalle tai oikealle. Tyhjennä kaikki sovellukset valitsemalla **Tyhjennä kaikki**.

## Aloitussyötön mukauttaminen

Voit mukauttaa kotinäyttöä lisäämällä siihen sovelluksia ja pienoishjelmiä ja vaihtamalla taustakuvaa.

### Kohteiden lisääminen kotinäyttöön

- 1 Paina pitkään Kotinäytön tyhjää kohtaa.
- 2 Valitse Lisäystila-valikossa lisättävät kohteet. Näet lisäämäsi kohteet tämän jälkeen kotinäytössä.
- 3 Vedä kohde haluamaasi kohtaan ja irrota sormi näytöstä.

#### HUOMAUTUS

- Voit lisätä sovelluksen kuvakkeen kotinäyttöön Sovellukset-näytössä pitämällä lisättävää sovellusta painettuna.

## Kohteen poistaminen kotinäytöstä

Pidä haluamaasi kohdetta valittuna kotinäytössä ja vedä se kohtaan .

## Sovelluksen lisääminen pikapainikealueelle

Pidä sovelluskuvaketta painettuna Sovellukset-näytössä tai kotinäytössä ja vedä se pikapainikealueelle. Vapauta se haluamassasi kohdassa.

## Sovelluksen poistaminen pikapainikealueelta

Pidä haluamaasi pikapainiketta painettuna ja vedä se -kuvakkeeseen.

### HUOMAUTUS

- **Sovellukset-painiketta**  ei voi poistaa.

## Sovelluskuvakkeiden mukauttaminen Kotinäytössä

- 1 Pidä sovelluskuvaketta painettuna, kunnes se irtoaa nykyisestä sijaintipaikastaan, ja vapauta se. Muokkauskuvake  näkyy sovelluksen oikeassa yläkulmassa.
- 2 Napauta sovelluskuvaketta uudelleen ja valitse haluamasi malli ja koko.
- 3 Tallenna muutos valitsemalla **OK**.

## Ilmoituspaneeli

Ilmoitukset hälyttävät uusista viesteistä, kalenteritapahtumista ja herätyksistä sekä meneillään olevista tapahtumista, kuten puhelimeen puhumisesta.

## Ilmoituspaneelin avaaminen

Avaa ilmoituspaneeli pyyhkäisemällä alaspäin tilapalkista. Voit sulkea ilmoituspaneelin pyyhkäisemällä näyttöä ylöspäin tai valitsemalla .

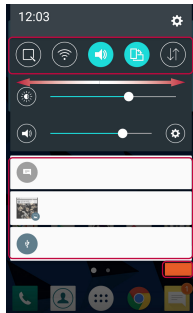
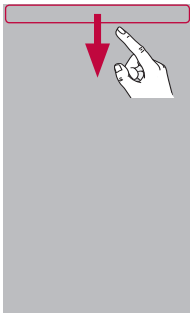

1 Pika-asetusalue

2 Ilmoitukset

3 TYHJENNÄ

- 1 Ota toiminto käyttöön tai poista se käytöstä napauttamalla pika-asetuspainiketta. Siirry suoraan toiminnon asetusvalikkoon pitämällä painiketta painettuna. Saat näkyviin lisää vaihtopainikkeita pyyhkäisemällä vasemmalle tai oikealle. Poista tai lisää pika-asetuspainikkeita tai muuta niiden järjestystä valitsemalla (☰).
- 2 Nykyiset ilmoitukset näkyvät luettelona lyhyellä kuvauksella varustettuina. Avaa ilmoitus napauttamalla sitä.
- 3 Tyhjennä kaikki ilmoitukset napauttamalla.

Kun ilmoitus saapuu, sen kuvake ilmestyy näytön yläreunaan. Odottavien ilmoitusten kuvakkeet ilmestyvät vasempaan reunaan, ja oikeassa reunassa olevat järjestelmän kuvakkeet osoittavat esimerkiksi Wi-Fi:n voimakkuuden tai akun varaustason.

## Tilapalkin ilmaisinkuvakkeet

Ilmaisinkuvakkeet näkyvät tilapalkissa näytön yläreunassa ja ilmoittavat esimerkiksi vastaamattomista puhelusta, uusista viesteistä, kalenterin tapahtumista ja laitteen tilasta.



Näytön yläreunassa näkyvät kuvakkeet kertovat tietoja laitteen tilasta. Tärkeimmät kuvakkeet on lueteltu alla olevassa taulukossa.

Kuvake	Kuvaus	Kuvake	Kuvaus
	Ei SIM-korttia		Kappaletta toistetaan parhaillaan
	Ei verkkosignaalia		Äänetön tila käytössä
	Lentokonetila käytössä		Värinätila käytössä
	Yhdistetty Wi-Fi-verkkoon		Akku täysi
	Langalliset kuulokkeet yhdistetty		Akkua ladataan
	Puhelu käynnissä		Laite on liitetty tietokoneeseen USB-kaapelilla
	Vastaamaton puhelu		Haetaan tietoja
	Bluetooth on käytössä		Ladataan tietoja
	Järjestelmävaroitus		GPS on käytössä
	Hälytys asetettu		Tietoja synkronoidaan
	Uusi vastaajaviesti		Valitse kirjoitustapa
	Uusi teksti- tai multimediamiesti		Wi-Fi-verkko on aktiivinen

## HUOMAUTUS

- Kuvakkeiden sijainnit tilarivillä voivat poiketa toiminnosta tai palvelusta riippuen.
- Käytettävissä olevat vaihtoehdot voivat poiketa alueesta tai palveluntarjoajasta riippuen.

## Kuvakaappauksen ottaminen





Voit ottaa kuvakaappauksen nykyisestä näytöstä painamalla **äänenvoimakkuuden vähennyspainiketta** ja **virta- ja lukituspainiketta** samanaikaisesti noin kahden sekunnin ajan.

Näytä ottamasi kuva valitsemalla  >  >  > **Screenshots**-kansio.

## Virtuaalinäppäimistö

Voit kirjoittaa tekstiä virtuaalinäppäimistöllä. Virtuaalinen näppäimistö avautuu, kun napautat näytössä näkyvää tekstikenttää.

## Kirjoittaminen näppäimistöllä

Kuvake	Kuvaus
	Napauta kerran, kun haluat seuraavaksi ison kirjaimen. Kun haluat käyttää pelkästään isoja kirjaimia, napauta kahdesti.
	Voit siirtyä näppäimistön asetuksiin napauttamalla. Muuta tekstinsyöttötapaa koskettamalla ja pitämällä painettuna.
	Lisää välilyönti.
	Luo uusi rivi.
	Poista edellinen merkki.

## Erikoismerkkien kirjoittaminen

Virtuaalinäppäimistöllä voit kirjoittaa erikoismerkkejä.

Voit esimerkiksi kirjoittaa kirjaimen "á" pitämällä näppäintä "a" painettuna, kunnes avautuu ponnahdusikkuna, jossa näkyvät siihen liittyvät erikoismerkit. Liikuta sormenpääsi haluamasi erikoismerkin kohdalle nostamatta sormeasi näytöstä. Kun haluamasi merkki näkyy korostettuna, nosta sormesi.

### HUOMAUTUS

- Näppäimen oikeassa yläkulmassa näkyvä symboli osoittaa, että kyseisellä näppäimellä voi kirjoittaa myös muita merkkejä.

## Tietojen siirto tietokoneen ja laitteen välillä

Voit kopioida tai siirtää tietoja tietokoneen ja laitteen välillä.

### Tietojen siirto USB-yhteyden kautta

- 1 Liitä laitteesi tietokoneeseen laitteen mukana toimitetulla USB-kaapelilla.
- 2 Avaa ilmoituspaneeli napauttamalla nykyistä yhteystyyppiä ja valitsemalla **Media-laite (MTP)**.
- 3 Tietokoneen näyttöön ilmestyy ponnahdusikkuna, jossa voit siirtää haluamasi tiedot.

### HUOMAUTUS

- Tietokoneessa on oltava asennettuna LG Android Platform -ohjain, jotta tietokone havaitsee laitteen.
- Tarkista **Media-laite (MTP)** käyttöä koskevat vaatimukset.

Nimikkeet	Vaatus
Käyttöjärjestelmä	Microsoft Windows XP SP3, Vista tai uudempi
Windows Media Playerin versio	Windows Media Player 10 tai uudempi.

## LG Bridge

LG Bridge -sovelluksella voit hallita kätevästi LG-laitteeseen tallennettuja kuvia, musiikkia, videoita ja tiedostoja omalla tietokoneellasi. Voit myös varmuuskopioida tietokoneeseen tiedostoja, kuten yhteystiedot ja kuvat, tai päivittää laitteen ohjelmiston.

### HUOMAUTUS

- LG Bridge -sovelluksen yksityiskohtaiset käyttöohjeet löytyvät Ohje-valikosta sen jälkeen, kun sovellus on asennettu ja käynnistetty.
- Tuetut toiminnot saattavat vaihdella laitteesta riippuen.
- Jotta voit yhdistää LG-laitteen tietokoneeseen, tarvitset LG unified USB -ohjaimen. Se asennetaan automaattisesti LG Bridge -sovelluksen asennuksen yhteydessä.

## LG Bridge -sovelluksen toiminnot

- Hallitse laitteesi sisältöä tietokoneella Wi-Fi- tai datayhteydellä.
- Varmuuskopioi ja palauta laitteen tiedot USB:n kautta.
- Päivitä laitteesi ohjelmisto tietokoneella USB:n kautta.

## LG Bridge -sovelluksen lataaminen

- 1 Siirry osoitteeseen [www.lg.com](http://www.lg.com).
- 2 Voit etsiä haluamaasi mallia napauttamalla hakupainiketta ja kirjoittamalla sitten mallin nimen.
- 3 Valitse malli ja sitten **SIIRRY**.
- 4 Kun siirryt alaspäin ja valitset **PC-synkronointi** -välilehden > **Windows** tai **Mac OS** > **LATAA**, LG Bridge -sovellus ladataan.



# Sovellukset

# Sovellusten asentaminen tai poistaminen

Voit selata ja hakea Play kauppa sekä ilmaisia että maksullisia sovelluksia.

## Sovelluksen avaaminen Play kauppa



Valitse  >  > .

## Sovelluksen tietojen näyttäminen

Voit tarkastella lisätietoja Play kauppa selaamistasi sovelluksista napauttamalla haluamaasi sovellusta.

Esiin tulee näyttö, joka sisältää sovelluksen kuvauksen, luokituksen, kommentit sekä muut sovellukseen liittyvät tiedot. Tässä näytössä voit muun muassa ladata ja asentaa sovelluksen, poistaa asennuksen tai antaa arviosi sovelluksesta.





## Sovellusten poistaminen

- 1 Valitse  >  >  > **Yleinen**-välilehti > **Sovellukset**.
- 2 Valitse luettelosta poistettava sovellus.
- 3 Valitse **Poista**.

# Puhelut

Puhelujen ääni kuuluu selkeästi, missä ikinä liikutkin.



## Puhelun soittaminen

- 1 Valitse  > .
- 2 Näppäile numero valintaohjelmalla. Poista numero napauttamalla .
- 3 Syötettyäsi numeron soita puhelu napauttamalla  -kuvaketta.
- 4 Lopeta puhelu napauttamalla  -kuvaketta.



### HUOMAUTUS

- Voit lisätä +-merkin kansainväliseen puhelinnumeroon pitämällä  -näppäintä painettuna.

## Yhteystiedon numeroon soittaminen

- 1 Valitse  > .
- 2 Voit selata yhteystietoluetteloa. Voit myös kirjoittaa yhteystiedon nimen hakukenttään tai selata näytön oikeassa reunassa olevia aakkosia.
- 3 Napauta näyttöön avautuvassa luettelossa sitä , jolle haluat soittaa.





## Vastaaminen ja puhelun hylkääminen

- Vastaa puheluun pyyhkäisemällä kuvaketta  haluamaasi suuntaan.
- Hylkää puhelu pyyhkäisemällä kuvaketta  haluamaasi suuntaan.

### HUOMAUTUS

- Pyyhkäise kuvaketta , jos haluat hylätä puhelun ja lähettää soittajalle viestin.

## Toisen puhelun soittaminen

- 1 Valitse ensimmäisen puhelun aikana  > **Lisää puhelu** ja anna numero.
- 2 Napauta . Molemmat puhelut näkyvät puhelunäytössä. Ensimmäinen puhelu lukitaan ja asetetaan pitoon.
- 3 Voit siirtyä puheluiden välillä napauttamalla näkyvillä olevaa numeroa. Voit myös järjestää neuvottelupuhelun valitsemalla .
- 4 Lopeta kaikki puhelut valitsemalla .

### HUOMAUTUS

- Kaikista puheluista veloitetaan erikseen.

## Puhelutietojen tarkasteleminen

- 1 Valitse  >  > **Lokit**-välilehti.
- 2 Näet kaikki soitettut, vastatut ja vastaamattomat puhelut.

## HUOMAUTUS

- Voit tarkistaa tietyn puhelun päivämäärän, kellonajan ja keston napauttamalla jotain puhelulokia.
- Voit poistaa kaikki tallennetut kohteet valitsemalla  > **Poista kaikki**.

## Puheluasetusten muuttaminen

Voit määrittää asetukset, kuten soitonsiirron, ja muita operaattorin tarjoamia lisäpalveluja.

1 Valitse  > .

2 Valitse  > **Puheluasetukset** ja määritä haluamasi asetukset.

## Yhteystiedot

Voit lisätä laitteeseen yhteystietoja ja synkronoida ne Google-tilin tai muiden sellaisten sähköpostitilien kanssa, jotka tukevat yhteystietojen synkronointia.

## Yhteystiedon etsiminen

1 Valitse  > .

2 Valitse **Hae kontakteja** ja kirjoita yhteystiedon nimi näppäimistöllä. Kun alat kirjoittaa, puhelin ehdottaa mahdollisia yhteystietoja.

## Yhteystiedon lisääminen

1 Valitse  > .

2 Anna uuden yhteystiedon numero.

3 Valitse  > **Lisää yhteystietoihin** > **Uusi yhteystieto**.

4 Jos haluat lisätä yhteystietoon kuvan, napauta kuvan kuvaketta. Valitse **Ota valokuva** tai **Valitse galleriasta**.



5 Syötä haluamasi tiedot yhteystietoon.

6 Valitse **TALLENNA**.



## Suosikkiyhteystiedot

Voit luokitella usein käytetyt yhteystiedot suosikkeihin.



### Yhteystiedon lisääminen suosikkeihin

- 1 Valitse  > .
- 2 Näet yhteystiedon sisällön napauttamalla sitä.
- 3 Napauta näytön oikeassa yläkulmassa olevaa tähteä. Tähti muuttuu keltaiseksi.

### Yhteystiedon poistaminen suosikeista

- 1 Valitse  >  > **Suosikit**-välilehti.
- 2 Näet yhteystiedon sisällön valitsemalla yhteystiedon.
- 3 Napauta näytön oikeassa yläkulmassa olevaa keltaista tähteä. Tähti tummenee, ja yhteystieto poistetaan suosikeista.

## Ryhmän luominen

- 1 Valitse  >  > **Ryhmät**-välilehti.
- 2 Valitse  > **Uusi ryhmä**.
- 3 Kirjoita uuden ryhmän nimi. Voit myös määrittää uudelle ryhmälle oman soittoäänen.
- 4 Lisää ryhmään yhteystietoja valitsemalla **Lisää jäseniä** ja **LISÄÄ**.
- 5 Tallenna ryhmä valitsemalla **TALLENNA**.

### HUOMAUTUS

- Vaikka poistat ryhmän, siihen liitettyjä yhteystietoja ei poisteta. Ne säilyvät yhteystietoluettelossa.





## Viestitys

Voit käyttää teksti- ja MMS-viestejä yhdessä helppokäyttöisessä valikossa.

### HUOMAUTUS



- Kaikista lähettämistäsi viesteistä saatetaan veloittaa erikseen. Pyydä lisätietoja palveluntarjoajalta.

## Viestin lähettäminen

- 1 Valitse  >  > .
- 2 Valitse  ja valitse sitten ainakin yksi nimi yhteystietoluettelosta.

TAI

Kirjoita yhteystiedon nimi tai numero **Vastaanottaja**-kenttään. Kirjoittaessasi yhteys henkilön nimeä näkyviin tulevat nimeä vastaavat tiedot. Voit napauttaa ehdotetun vastaanottajan nimeä ja lisätä useita yhteystietoja.

- 3 Aloita viestin kirjoittaminen napauttamalla tekstikenttää.
- 4 Avaa asetusvalikko valitsemalla . Valitse jokin vaihtoehdoista.
- 5 Valitsemalla kuvakkeen  voit liittää viestiin tiedoston, jonka haluat jakaa.
- 6 Voit lähettää viestin napauttamalla **Lähetä**-kohtaa.

## Keskustelunäkymä

Viestit näkyvät aikajärjestyksessä, joten voit helposti tarkastella ja etsiä käytyjä keskusteluja.

## Viestiasetusten muuttaminen

Laitteen viestiasetukset on esimääritetty, joten voit lähettää viestejä heti. Voit muuttaa asetuksia mielesi mukaan.

- Valitse  >  >  > **Asetukset**.

## Kamera

Voit ottaa ja jakaa valokuvia ja videoita kameralla tai videokameralla.







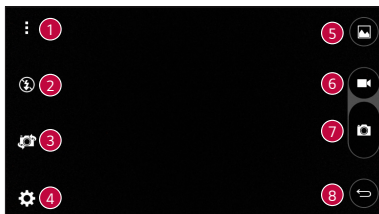

- Valitse  >  > .

## Valokuvan ottaminen

- 1 Rajaa kohde näytössä.
- 2 Kohteen ympärillä näkyvä neliö ilmaisee, että kamera on tarkentanut kohteen.
- 3 Ota kuva valitsemalla . Kuva tallennetaan automaattisesti Galleriaan.

## Etsinnäkymässä olevat kamera-asetukset









1		Napauttamalla tätä voit piilottaa/näyttää kamera-asetukset etsinnäkymässä.
2		Hallitse kameran salamaa napauttamalla.
3		Napauttamalla tätä voit vaihtaa käyttöön etu- tai takakameran.
4		Avaa kameran asetusten valikko napauttamalla.
5		Napauttamalla tätä näet viimeksi ottamasi kuvan tai videon.
6		Aloita tallentaminen napauttamalla tätä.
7		Ota kuva napauttamalla tätä.
8		Poistu kamerasovelluksesta napauttamalla tätä.

## HUOMAUTUS

- Puhdista suojaava linssi mikrokituliinalla, ennen kuin otat valokuvia. Jos linsissä on sormenjälkiä, kuvista voi tulla epätarkkoja ja niissä voi olla valopihoja.







## Lisäasetusten käyttäminen

Näytä lisäasetukset kameran etsinnäkymässä napauttamalla  -kuvaketta. Napauttamalla kuvakkeita voit muuttaa seuraavia kamera-asetuksia.





	Aseta kuvasuhde ja videon laatu.
	Voit käyttää valokuvan ottamiseen äänikomentoa. Tämän toiminnon ollessa käytössä voit ottaa kuvan sanomalla esimerkiksi <b>Cheese</b> , <b>Smile</b> tai <b>LG</b> .
	Aseta kameran ajastin. Tämä on ihanteellinen toiminto, jos haluat olla itse mukana kuvassa tai videossa.
	Saat parempia kuvia ja videoita pitämällä näkyvissä ruudukkoa kohdistamisen apuna.
	Määritä kuvien ja videoiden tallennuspaikka. Valitse jompikumpi seuraavista: <b>IN</b> (sisäinen muisti) tai <b>SD</b> (muistikortti). Tämä valikko tulee näkyviin ainoastaan silloin, kun SD-kortti on asetettu paikalleen.
	Antaa tietoja siitä, miten toimintoja käytetään. Kuvakkeesta näyttöön avautuu ohje.

## Kuvan ottamisen jälkeen

Napauttamalla näytössä olevaa kuvan pienoiskuvaa voit tarkastella viimeksi ottamaasi kuvaa.



	Muokkaa kuvaa napauttamalla tätä.
	Ota toinen kuva välittömästi napauttamalla tätä.
	Avaa käytettävissä olevat jakamistoiminnot napauttamalla.
	Poista kuva napauttamalla.
	Saat käyttöön lisätoimintoja napauttamalla tätä.
	Lisää kuva suosikkeihin napauttamalla tätä.

## Videon tallentaminen

- 1 Valitse  >  > .
- 2 Rajaa kohde näytössä.
- 3 Aloita videon tallennus valitsemalla . Kuvattavan videon pituus näkyy näytön ylälaudassa.

### HUOMAUTUS

- Valitsemalla  voit ottaa valokuvia samalla kun tallennat videota.





- 4 Keskeytä videon tallentaminen napauttamalla . Voit aloittaa tallentamisen valitsemalla .

### TAI

Napauta  tallennuksen pysäyttämiseksi. Video tallennetaan automaattisesti Galleriaan.

## Videon tallentamisen jälkeen

Napauttamalla näytössä olevaa videon pienoiskuvaa voit tarkastella viimeksi tallentamaasi videota.

	Kuvaa toinen video heti napauttamalla.
	Jaa sisältöä avaamalla käytettävissä olevat jakamistoiminnot.
	Poista valokuva napauttamalla kuvaketta.
	Saat käyttöön lisätoimintoja napauttamalla tätä.
	Lisää video suosikkeihin napauttamalla tätä

## Galleria

Galleria-sovellus näyttää tallennustilassa olevat kuvat ja videot, mukaan lukien Kamera-sovelluksella otetut otokset sekä verkosta tai muista sijainneista ladatut kuvat ja videot.

1 Valitse  >  > .

2 Napauttamalla albumia voit avata sen ja katsella sen sisältöä. Albumissa olevat kuvat ja videot näkyvät aikajärjestyksessä.

3 Voit katsella albumissa olevaa kuvaa napauttamalla sitä.

### HUOMAUTUS

- Kaikki ohjelmistot eivät ehkä tue joitakin tiedostomuotoja.
- Kaikkia tiedostoja ei välttämättä toisteta oikein niiden koodauksen vuoksi.
- Jos tiedoston koko on suurempi kuin käytettävissä olevan muistin määrä, kuvia avatessa voi tapahtua virhe.

## Kuvien katselu

Kuvasi näkyvät Gallerian kansioissa. Kun jokin toinen sovellus, kuten sähköposti, tallentaa kuvia, kyseisen kuvan sisältävä latauskansio luodaan automaattisesti. Kuten kuvankaappauksessa luodaan automaattisesti Kuvakaappaukset-kansio.

Kuvat näkyvät luontipäivän mukaisessa järjestyksessä. Valitse kuva, jota haluat tarkastella koko näytöllä. Vieritä vasemmalle tai oikealle, kun haluat tarkastella seuraavaa tai edellistä kuvaa.

## Valokuvien muokkaaminen

Valitse valokuvaa tarkastellessasi .

## Taustakuvan asettaminen

Valitse valokuvaa tarkastellessasi  > **Aseta kuva**, jos haluat asettaa kuvan taustakuvaksi tai liittää sen yhteystietoon.

## Lähentäminen ja loitontaminen

Käytä jotakin seuraavista tavoista suurentaaksesi kuvaa:

- Suurena kuvaa kaksoisnapauttamalla mitä tahansa kohtaa.
- Voit suurentaa mitä tahansa kuvan kohtaa vetämällä kahta sormea toisistaan erilleen. Voit loitontaa nipistämällä sormia yhteen tai kaksoisnapauttamalla kuvaa.

## Videon toistaminen

1 Valitse  >  > .

2 Valitse toistettava video.

## Videoasetukset

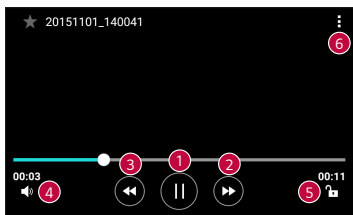



1		Asettaa videon taukotilaan/jatkaa videon toistoa.
2		Kelaa eteenpäin pitämällä painiketta painettuna. Napauttamalla voit siirtyä nopeasti eteenpäin 10 sekuntia.
3		Kelaa taaksepäin pitämällä painiketta painettuna. Napauttamalla voit siirtyä nopeasti taaksepäin 10 sekuntia.
4		Voit säätää videon äänenvoimakkuutta napauttamalla kuvaketta.
5		Lukitsee näytön tai poistaa sen lukituksen.
6		Saat käyttöön lisätoimintoja napauttamalla tätä.

### HUOMAUTUS

- Voit säätää äänenvoimakkuutta videon toiston aikana liu'uttamalla näytön oikeaa puolta ylös- tai alaspäin.
- Voit säätää kirkkautta videon toiston aikana liu'uttamalla näytön vasenta puolta ylös- tai alaspäin.
- Voit kelata videota eteen- tai taaksepäin videotuiston aikana liu'uttamalla someasi vasemmalta oikealle (tai päinvastoin).

## Valokuvien/videoiden poistaminen

Käytä jotakin seuraavista tavoista:

- Kun olet avannut kansion, valitse , valitse valokuvat tai videot ja sitten **POISTA**.
- Valitse valokuvaa tarkastellessasi .

## Sähköposti

Sähköposti-sovelluksella voit lukea sähköpostisi muista sähköpostitileistäsi kuin Gmail-tilistäsi. Sähköpostisovellus tukee seuraavia tilityyppejä: POP3, IMAP, Microsoft Exchange (yrityskäyttäjät) ja muut tilit.

- Valitse  >  > .

## Sähköpostitilin lisääminen

Kun avaat Sähköposti-sovelluksen ensimmäistä kertaa, ohjattu toiminto auttaa sähköpostitilin asetuksien määrittämisessä. Voit lisätä sähköpostitilisi myös **Asetukset**-sovelluksessa.

- Valitse  >  >  > **Yleinen-välilehti** > **Tilit ja synkronointi** > **LISÄÄ TILI** > **Sähköposti**.



## Tilin kansioiden käyttäminen

- Valitse  > **Näytä kaikki kansiot**.

Kullakin tilillä on Saapuneet-, Lähetetyt-, Luonnokset- ja Näytä kaikki kansiot -näkyvä. Sähköpostipalveluntarjoajan tukemista ominaisuuksista riippuen muitakin kansioita voi olla käytettävissä.

## Sähköpostiviestin kirjoittaminen ja lähettäminen

- 1 Napauta .
- 2 Kirjoita viestin vastaanottajan osoite. Kirjoittaessasi saat yhteystietoluettelostasi ehdotuksia vastaanottajiksi. Erotta osoitteet toisistaan puolipisteellä.

- 3 Jos haluat lähettää viestin kopion tai piilokopion muille yhteystiedoille tai muihin sähköpostiosoitteisiin, napauta **Kopio/piilokopio**-kenttää.
- 4 Napauta viestikenttää ja syötä viestisi.
- 5 Voit muokata valitsemiasi sanoja painamalla tekstikenttää pitkään (käytä lihavointia/kursiivia/alleviivausta/väriä).
- 6 Voit liittää viestiin tiedoston valitsemalla .
- 7 Lähetä viesti valitsemalla .

## Sähköpostin yleisasetusten muuttaminen

- Valitse  > **Asetukset** > **Yleisasetukset**.

## Sähköpostitilin poistaminen

- Valitse  > **Asetukset** >  > **Poista tili** > valitse poistettava tili > **POISTA** > **KYLLÄ**.



## Musiikki

Laitteessa on musiikkisoitin, jolla voit kuunnella suosikkikappaleitasi.

### HUOMAUTUS







- Kaikki ohjelmistot eivät ehkä tue joitakin tiedostomuotoja.
- Jos tiedoston koko on suurempi kuin käytettävissä olevan muistin määrä, kuvia avatessa voi tapahtua virhe.
- Musiikkitiedoston tekijänoikeudet on saatettu suojata kansainvälisillä sopimuksilla ja kansallisilla tekijänoikeuslaeilla. Musiikin kopioiminen tai jäljentäminen saattaa siksi edellyttää lupaa tai käyttöoikeutta. Joidenkin maiden kansalliset lait kieltävät tekijänoikeudella suojatun aineiston kopioimisen yksityiseen käyttöön. Selvitä kyseessä olevan maan tekijänoikeudella suojattuun aineistoon liittyvät lait ennen tiedostojen lataamista tai kopiointia.

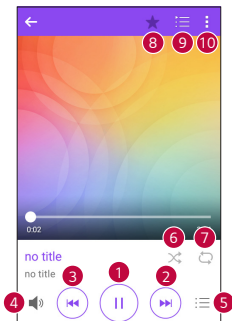



## Musiikkikappaleen toistaminen

- 1 Valitse  >  > .
- 2 Valitse musiikkikategorian välilehti näytön yläosassa.
- 3 Napauta toistettavaa kappaletta.

## Musiikkisoittimen asetukset



1		Aseta toisto taukotilaan napauttamalla.
		Jatka toistoa napauttamalla tätä.
2		Siirry albumin, soittolistan tai satunnaistoiston seuraavaan kappaleeseen tätä napauttamalla. Kela eteenpäin pitämällä painettuna.
3		Aloita nykyinen kappale alusta uudelleen tai hyppää albumin, soittolistan tai satunnaissoittolistan edelliseen kappaleeseen. Kela taaksepäin pitämällä painettuna.
4		Säädä musiikin äänenvoimakkuutta napauttamalla tätä.
5		Avaa musiikkikirjasto napauttamalla tätä.

6		Toistaa nykyisen soittolistan satunnaistoistolla (kappaleet toistetaan satunnaisessa järjestyksessä).
7		Toistaa kaikki kappaleet tai nykyisen kappaleen taikka poistaa toiston käytöstä.
8		Lisää kappale suosikkeihin napauttamalla tätä.
9		Avaa nykyinen soittolista näkyviin napauttamalla tätä.
10		Saat käyttöön lisätoimintoja napauttamalla tätä.

## Kello

Kello-sovelluksessa voit käyttää Hälytykset-, Ajastin-, Maailmankello- ja Sekuntikello-toimintoja. Voit käyttää näitä toimintoja napauttamalla näytön yläreunassa olevia välilehtiä tai pyyhkäisemällä näyttöä vaakasuuntaisesti.

- Valitse  >  > .

## Hälytykset

Hälytykset-välilehdessä voit asettaa hälytyksiä.

- 1 Valitse **Hälytykset**-välilehti.
- 2 Lisää uusi hälytys valitsemalla .
- 3 Sääda tarvittaessa asetuksia ja valitse **TALLENNA**.

### HUOMAUTUS

- Voit myös muokata olemassa olevaa hälytystä napauttamalla sitä.

## Ajastin

Ajastin-välilehti voi ilmoittaa äänimerkillä, kun määritetty aika on kulunut.

- 1 Valitse **Ajastin**-välilehti.
- 2 Määritä haluamasi aika.
- 3 Aloita ajanotto valitsemalla **Käynnistys**.
- 4 Lopeta ajanotto valitsemalla **Seis**.

## Maailmankello

Maailmankello-välilehdessä voit helposti tarkistaa, mitä kello on muissa maailman kaupungeissa.

- 1 Valitse **Maailmankello**-välilehti.
- 2 Valitse haluamasi kaupunki valitsemalla .



## Sekuntikello

Sekuntikello-välilehdessä voit käyttää laitettasi sekuntikellona.

- 1 Valitse **Sekuntikello**-välilehti.
- 2 Käynnistä sekuntikello valitsemalla **Käynnistys**.
  - Tallenna kierrosaikoja valitsemalla **Kierros**.
- 3 Pysäytä sekuntikello valitsemalla **Seis**.

## Laskin

Laskin-sovelluksessa voit tehdä laskutoimituksia tavallisella laskimella tai funktiolaskimella.

- 1 Valitse  >  > .
- 2 Kirjoita numerot numeropainikkeilla.
- 3 Valitse yksinkertaisissa laskutoimituksissa tarvitsemasi funktio (+, -, x tai ÷) ja sen jälkeen =.

### HUOMAUTUS

- Valitse monimutkaisissa laskutoimituksissa .





# Kalenteri

Kalenteri-sovelluksessa voit hallita aikatauluasi.

- 1 Valitse  >  > .
- 2 Valitse tiedot ja sen jälkeen .
- 3 Anna tapahtuman tiedot ja valitse **TALLENNA**.

# Tehtävät

Voit hallita aikatauluja helposti rekisteröimällä laitteeseesi tehtäviä.

- 1 Valitse  >  > .
- 2 Lisää tehtävä valitsemalla .
- 3 Anna tehtävän tiedot ja valitse sitten **TALLENNA**.

# Äänitys

Äänityssovelluksessa voit tallentaa äänitiedostoja haluamiisi tarkoituksiin.

## Äänen tai puheen tallentaminen

- 1 Valitse  >  > .
- 2 Aloita tallennus valitsemalla .
- 3 Lopeta tallennus valitsemalla .
- 4 Kuuntele tallennus valitsemalla .

### HUOMAUTUS

- Siirry tallentaisiin valitsemalla . Voit kuunnella tallentamiasi äänitteitä.

# Lataukset

Voit käyttää tätä sovellusta, kun haluat tarkastella, mitä tiedostoja on ladattu sovellusten kautta.

- Valitse  >  > .

## FM-radio

Laitteessa on FM-radio, joten voit kuunnella suosikkiradiokanaviasi missä tahansa.

- Valitse  >  > .

### HUOMAUTUS

- Kuulokkeet on liitettävä laitteeseen, jotta niitä voi käyttää antennina.

## LG Backup

### Tietoja laitteen tietojen varmuuskopioinnista ja palauttamisesta

On suositeltavaa tallentaa tiedot säännöllisin väliajoin varmuuskopiotiedostoina sisäiseen tallennustilaan, varsinkin ennen ohjelmiston päivittämistä. Muistiin säännöllisesti tallennettujen varmuuskopiotiedostojen ansiosta laitteessa olevat tietosi ovat tallessa, vaikka laite yllättäen katoaisi, vioittuisi tai varastettaisiin.

LG-laitteet sekä eri ohjelmisto- ja käyttöjärjestelmäversiot tukevat LG Backup -sovellusta. Tämä tarkoittaa, että ostaessasi uuden LG-laitteen voit varmuuskopioida vanhan laitteesi tiedot ja tuoda ne sitten palautustoiminnon avulla uuteen laitteeseesi.

Jos laitteeseesi on ladattu valmiiksi LG Backup -sovellus, voit varmuuskopioida ja palauttaa suurimman osan laitteen tiedoista, mukaan lukien ladatut ja valmiiksi asennetut sovellukset, kirjanmerkit, kalenterimerkinnot, yhteystiedot, kotinäytön asetukset ja järjestelmäasetukset.

### VAROITUS

- Varmista, että akku on ladattu täyteen, jotta laite ei sammu yllättäen akun alhaisen varauksen vuoksi varmuuskopiointin tai tietojen palauttamisen aikana.

## HUOMAUTUS

- Kaikki laitteeseen tallennetut tiedostot poistetaan ennen varmuuskopiotiedoston palauttamista. Varmista, että kopioit varmuuskopiotiedoston jonnekin muualle.
- Huomaa, että varmuuskopiotiedoston sisältö korvaa laitteen tiedot.

## Laitteen tietojen varmuuskopiointi

1 Valitse  >  > .

2 Valitse haluamasi vaihtoehdot.

- **Kopioi tietoja laitteiden välillä** – kopioi tiedot vanhasta laitteesta uuteen laitteeseen.
- **Varmuuskopiointi ja palautus** – varmuuskopioi tiedot tai palauta tiedot varmuuskopiosta.

## Google-sovellukset

Google tarjoaa sosiaalisen median sovelluksia sekä viihde- ja yrityssovelluksia. Joidenkin sovellusten käyttö saattaa edellyttää Google-tiliä.

Lisätietoja sovelluksista saat niiden Ohje-valikosta.

## HUOMAUTUS

- Kaikki sovellukset eivät ehkä ole käytettävissä alueesta tai palveluntarjoajasta riippuen.

## Google

Hae nopeasti kohteita joko Internetistä tai omasta laitteestasi.

## Chrome

Etsi tietoja ja selaa WWW-sivuja.

## Gmail

Lähetä ja vastaanota sähköpostiviestejä Googlen sähköpostipalvelun avulla.

## Maps

Näytä sijaintisi kartalla, etsi paikkoja ja näytä haluamiasi paikkojen sijaintitiedot.

## YouTube

Katsele ja luo videoita ja jaa niitä muille.

## Drive

Tallenna sisältöä pilveen. Voit käyttää sisältöäsi missä tahansa ja jakaa sitä myös muille.

## Play Musiikki

Hae, kuuntele ja jaa musiikkia laitteellasi.

## Play Elokvat ja TV

Katsele laitteellesi tallennettuja videoita ja lataa sisältöä katseltavaksi Play Storesta.

## Hangouts

Juttele kavereidesi kanssa joko kahden kesken tai ryhmässä. Voit käyttää myös kuvia ja hymiöitä tai soittaa videopuheluita.

## Kuvat

Hallitse laitteellesi tallentamiasi ja Google+ -palveluun lataamiasi valokuvia, albumeita ja videoita.

## Puhehaku

Hae kohteita nopeasti sanomalla avainsana tai -lause.

A decorative graphic consisting of several groups of horizontal white lines of varying lengths, arranged in a descending staircase pattern from the top left towards the bottom right. The background is a solid, vibrant red color.

# Asetukset

# Asetusvalikon käyttäminen

Asetukset-sovelluksen avulla voit mukauttaa laitettasi.

## Asetukset-sovelluksen avaaminen

- Valitse  > paina pitkään -kuvaketta > **Järjestelmän asetukset**.

TAI

- Valitse  >  > .

## Asetusten tarkasteleminen

Voit vaihtaa näkymää napauttamalla kohtaa .

- **Katso lista** – voit selata luetteloa ylös- ja alaspäin.
- **Välilehtinäkö** – pyyhkäise oikealle ja vasemmalle tai napauta haluamaasi välilehteä.

### HUOMAUTUS

- Tässä oppaassa annetut ohjeet perustuvat laitteen näkymien oletusasetuksiin.

# Verkot asetukset

## Wi-Fi

Voit käyttää huippunopeaa Internet-yhteyttä langattoman verkon kattavuusalueella.

Valitse **Asetukset**-näytössä **Verkot**-välilehti > **Wi-Fi**.

- 1 Käynnistä Wi-Fi-yhteys napauttamalla  ja aloita käytettävissä olevien Wi-Fi-verkkojen haku.
- 2 Voit muodostaa yhteyden verkkoon napauttamalla haluamasi verkon nimeä.
  - Jos verkko on suojattu ja merkitty lukkokuva-akkeella, anna suojausavain tai salasana.
  - Tilarivin kuvakkeet ilmaisevat Wi-Fi-yhteyden tilan.

## HUOMAUTUS

- Jos olet Wi-Fi-verkon kattavuusalueen ulkopuolella tai jos Wi-Fi-yhteys on pois käytöstä, laite saattaa muodostaa yhteyden verkkoon datayhteydellä, mistä voi aiheutua tiedonsiirtokustannuksia.

## Wi-Fi Direct

Wi-Fi Direct tukee Wi-Fi-laitteiden välistä suoraa yhteyttä ilman tukipistettä.

- Valitse  > **Laajennettu Wi-Fi** > **Wi-Fi Direct**.

## HUOMAUTUS

- Tässä valikossa laitteesi näkyy muille lähellä oleville Wi-Fi Direct -laitteille.

## Bluetooth

Bluetooth on lyhyen kantaman langaton tiedonsiirtoteknologia, jonka avulla voit muodostaa langattoman yhteyden monenlaisiin Bluetooth-laitteisiin, kuten kuulokkeisiin ja handsfree-autovarusteisiin, Bluetooth-puhelimiin, -tietokoneisiin, -tulostimiin ja langattomiin laitteisiin.

## HUOMAUTUS

- LG ei vastaa Bluetooth-yhteyden kautta lähetettävien tai vastaanotettavien tietojen katoamisesta, sieppaamisesta tai väärinkäytöstä.
- Varmista aina, että siirret tiedoja luotettavien ja suojattujen laitteiden välillä.
- Jos laitteiden välillä on esteitä, niiden käyttöetäisyys voi lyhentyä.
- Jotkin laitteet – erityisesti laitteet, jotka eivät ole Bluetooth SIG:n testaamia – eivät ehkä ole yhteensopivia laitteesi kanssa.

## Pariliitoksen muodostaminen Bluetooth-laitteen kanssa

**1** Valitse **Asetukset**-näytössä **Verkot**-välilehti > **Bluetooth**.

**2** Ota Bluetooth käyttöön ja aloita käytettävissä olevien Bluetooth-laitteiden etsintä valitsemalla .

- Jos haluat nähdä lähellä olevat käytettävissä olevat laitteet, valitse **HAKU**.

- 3 Valitse luettelosta laite, jonka kanssa laitepari muodostetaan. Kun laitepari on muodostettu, laitteesi muodostaa yhteyden toiseen laitteeseen.

#### HUOMAUTUS

- Laiteparin muodostaminen kahden Bluetooth-laitteen välille tehdään vain kerran. Kun laitepari on muodostettu, laitteet tunnistavat jatkossa parinsa ja vaihtavat tietoja keskenään.
- Katso lisätietoja laiteparitilasta ja salasananasta (joka on yleensä 0 0 0 0, eli neljä nollaa) Bluetooth-laitteen mukana toimitetuista käyttöohjeista.

## Tietojen lähettäminen Bluetooth-yhteyden kautta

- 1 Valitse tiedosto tai kohde, kuten yhteystieto tai mediatiedosto.
- 2 Valitse Bluetooth-tiedonsiirron asetus.
- 3 Etsi Bluetooth-yhteensopiva laite ja muodosta sen kanssa laitepari.

#### HUOMAUTUS

- Muiden Bluetooth-laitteiden erilaisten määritysten ja ominaisuuksien vuoksi näyttö ja toiminnot saattavat poiketa toisistaan, ja jotkin toiminnot, kuten tietojen siirto tai vaihto, eivät ehkä toimi kaikkien Bluetooth-laitteiden kanssa.

## Tietojen vastaanottaminen Bluetooth-yhteyden kautta

- 1 Valitse **Asetukset**-näytössä **Verkot**-välilehti > **Bluetooth**.
- 2 Napauta  käynnistääksesi Bluetoothin.
- 3 Puhelin pyytää hyväksymään pariliitoksen muodostamisen tietoja lähettävän laitteen kanssa. Valitse **HYVÄKSY**.

## Mobiilidata

Näyttää datan käytön ja laitteen datan käyttörajan.

- Napauttamalla vaihtopainiketta  voit ottaa laitteen datayhteyden käyttöön tai pois käytöstä. Näin voit hallita laitteen datan käyttöä. Voit käyttää tiedonsiirtoon mobiilidatayhteyden sijaan Wi-Fi-yhteyttä.

## Puheluasetukset

Tässä kohdassa voit määrittää puheluasetuksia.

Valitse **Asetukset**-näytössä **Verkot**-välilehti > **Puheluasetukset**.

- **Vastaaja** – voit valita operaattorin puhelinvastaajapalvelun.
- **Kiinteän valinnan numerot** – voit hallita ja koota luettelon numeroista, joihin laitteella voi soittaa. Tämä edellyttää PIN2-koodia, jonka saat operaattoriltasi. Kun asetus on käytössä, laitteestasi voi soittaa vain kiinteän valinnan numeroiden luetteloon sisältyviin numeroihin.
- **Saapuvan puhelun popup** – näyttää saapuvan puhelun ponnahdusviestin, jos samaan aikaan on käytössä jokin sovellus.
- **Hylätyt puhelut** – voit määrittää puhelujen hylkäystoiminnon.
- **Hylkää viestillä** – voit lähettää tekstiviestin puhelun soittajalle, jos et voi vastata puheluun. Tämä on käytännöllinen toiminto, jos sinun on hylättävä puhelu esimerkiksi kokouksen aikana.
- **Puhelunsiirto** – voit määrittää, milloin käytetään puhelunsiirtoa.
- **Autom. vastaus** – voit määrittää ajan, jonka kuluttua liitetty handsfree-laite vastaa automaattisesti tulevaan puheluun.
- **Yhteydentärinä** – voit määrittää laitteen tärisemään, kun toinen osapuoli vastaa puheluun.
- **Tallenna tuntemattomat numerot** – voit lisätä tuntemattomat numerot yhteystietoihin puhelun jälkeen.
- **Virta-näppäin lopettaa puhelun** – voit valita puhelun sulkemistavaksi virtanäppäimen käytön.
- **Odottava puhelu** – ottamalla tämän asetuksen käyttöön voit hiljentää saapuvat puhelut kääntämällä laitetta.
- **Puhelun esto** – voit estää saapuvat, lähtevät ja kansainväliset puhelut.
- **Puhelun kesto** – voit tarkastella erilaisten puheluiden kestoja.
- **Lisäasetukset** – voit muuttaa esimerkiksi **Soittajan numero** tai **Koputus** asetuksia.

## NFC

Laitteesi on NFC-yhteensopiva matkapuhelin. NFC (Near Field Communication) on langaton yhteystekniikka, joka mahdollistaa kaksisuuntaisen viestinnän elektronisten laitteiden välillä. Se toimii muutaman senttimetrin matkalla. Voit jakaa sisältöä NFC-tunnisteen tai muun NFC-yhteensopivan laitteen avulla napauttamalla sitä laitteessasi. Jos napautat NFC-tunnistetta laitteellasi, se näyttää tunnisteen sisällön laitteessasi.

Valitse **Asetukset**-näytössä **Verkot**-välilehti > **Jaa ja yhdistä** > **NFC**

- 1 Ota NFC käyttöön valitsemalla .
- 2 Voit lähettää tai vastaanottaa tiedostoja helposti siirtämällä puhelimen ja toisen yhteensopivan laitteen NFC-yhteyspisteet lähelle toisiaan (yleensä enintään 20 mm:n päähän toisistaan).
  - **Napauta ja maksa** – Kun NFC on käytössä, voit käyttää Napauta ja maksa -toimintoa tuotteiden maksamiseen koskettamalla puhelimella kassan lukijaa. Jos laitteessasi ei ole oletussovellusta, voit etsiä muita maksusovelluksia Google Play Kaupasta.

## Android Beam

Kun tämä toiminto on otettu käyttöön, voit lähettää sovelluksen sisällön toiseen NFC-yhteensopivaan laitteeseen pitämällä laitteita lähekkäin. Aseta laitteet lähekkäin (yleensä taustapuolet vastakkain) ja napauta laitteesi näyttöä. Sovellus määrittää lähetettävän sisällön.

Valitse **Asetukset**-näytössä **Verkot**-välilehti > **Jaa ja yhdistä** > **Android Beam**



- 1 Ota Android Beam käyttöön valitsemalla  (Ota Android Beam käyttöön kaikissa laitteissa).
- 2 Valitse jaettava näyttö tai jaettavat tiedostot (esimerkiksi Gallerian kuvat).
- 3 Pidä laitteita kiinni toisissaan.
- 4 Kosketa lähetettävää näyttöä näytön pienentämisen jälkeen (kukin sovellus määrittää lähetettävän tai vastaanotettavan sisällön).

## Tulostaminen

Mahdollistaa tiettyjen näyttöjen sisällön (kuten Chrome-selaimessa avattujen verkkosivujen) tulostamisen Android-laitteen kanssa samassa Wi-Fi-verkossa olevaan tulostimeen.

Valitse **Asetukset**-näytössä **Verkot**-välilehti > **Jaa ja yhdistä** > **Tulostaminen**.

### Tulostaminen langattomalla tulostimella

- 1 Valitse sisältö, esim. kuvat tai asiakirjat.
- 2 Valitse  > **Tulosta** >  > **Kaikki tulostimet...** ja valitse sitten tulostin.

## USB-jako

Voit jakaa Internet-yhteyden tietokoneen kanssa USB-kaapelin kautta.

- 1 Yhdistä laite tietokoneeseen USB-kaapelilla.
- 2 Valitse **Asetukset**-näytössä **Verkot**-välilehti > **Jakaminen**.
- 3 Ota USB-jako käyttöön napauttamalla vaihtopainiketta .

## Wi-Fi-tukiasema

Voit käyttää laitetta myös laajakaistayhteyden muodostamiseen. Luo verkkopiste ja jaa yhteys.

Valitse **Asetukset**-näytössä **Verkot**-välilehti > **Jakaminen**.

- 1 Ota Wi-Fi-tukiasema käyttöön napauttamalla vaihtopainiketta .
- 2 Valitse Määritä jaettava Wi-Fi -vaihtoehto muuttaaksesi SSID:tä, suojaustyyppiä, salasanaa ja muita hotspot-asetuksia.

## Internet-jako Bluetoothilla

Voit muodostaa yhteyden muihin laitteisiin Bluetoothin avulla.

- Valitse **Asetukset**-näytössä **Verkot**-välilehti > **Jakaminen**.
- Ota Internet-jako Bluetoothilla käyttöön napauttamalla vaihtopainiketta .

## Lentokonetila

Voit käyttää monia laitteen toimintoja, kuten pelejä ja musiikkisoitinta, ollessasi ympäristössä, jossa puheluiden soittaminen ja vastaanottaminen sekä verkkodatan käyttö on kiellettyä. Kun laite on lentokonetilassa, sillä ei voi soittaa tai vastaanottaa puheluita tai käyttää verkkodataa.

Valitse **Asetukset**-näytössä **Verkot**-välilehti > **Lisää** > **Lentokonetila**.

## Matkapuhelinverkot

Tämän valikon avulla voit määrittää laitteen verkkoasetuksia, kuten **Verkon tila**- ja **Tukipisteiden nimet** -asetukset.

Valitse **Asetukset**-näytössä **Verkot**-välilehti > **Lisää** >

**Matkapuhelinverkot**.

## VPN

Voit lisätä, määrittää ja hallita laitteessasi Virtual Private Network (VPN) -verkkoja, joiden avulla voit muodostaa yhteyden ja käyttää resursseja suojaetuissa paikallisissa verkoissa, kuten yrityksesi verkossa.

Valitse **Asetukset**-näytössä **Verkot**-välilehti > **Lisää** > **VPN**.

## Ääni & Ilmoitusasetukset

Voit muuttaa laitteessa useita ääniasetuksia.

Valitse **Asetukset**-näytössä **Ääni & Ilmoitus** -välilehti.

- **Ääniprofiili** – voit asettaa laitteen ääniprofiilin.
- **Äänenvoimakkuus** – säädä laitteen äänenvoimakkuutta tarpeen ja ympäristön mukaan.
- **Soittoääni** – voit määrittää puhelujen soittoäänen. Voit myös lisätä ja poistaa soittoääniä.
- **Soittoäänen tunnus** – voit valita soittoäänen saapuvan puhelun puhelinnumeron perusteella.

- **Ääni värinällä** – ota tämä asetus käyttöön, jos haluat laitteen värisevän soittoäänien lisäksi, kun saat puheluja.
- **Värinätyyppi** – voit määrittää värinän tyypin.
- **Älä häiritse** – voit määrittää aikataulun, jonka mukaan ilmoitukset estetään tiettyinä aikoina. Voit myös sallia ilmoitukset tietyistä toiminnoista, kun käytössä on Vain prioriteetti -asetus.
- **Lukitusruutu** – voit valita, näytetäänkö vai piilotetaan ilmoitukset näytön ollessa lukittuna.
- **Appsit** – voit määrittää ilmoituksia yksittäisille sovelluksille, estää sovelluksia näyttämästä ilmoituksia ja määrittää sovellusten prioriteettiasetukset.

## Lisäasetukset

Voit määrittää ääntä ja ilmoituksia koskevat lisäasetukset.

Valitse **Asetukset**-näytössä **Ääni & Ilmoitus** -välilehti > **Lisää**.

- **Ilmoitusäänet** – voit määrittää ilmoitusäänet. Voit myös lisätä ja poistaa ilmoitusääniä.
- **Värinä napauttaessa** – ota tämä asetus käyttöön, jos haluat puhelimen värisevän kotinäytön kosketuspainikkeita napautettaessa ja muiden käyttöliittymätoimintojen aikana.
- **Äänitehosteet** – tässä valikossa voit valita, haluatko, että mm. valintapaneelin koskettamisesta ja näytön vaihtoehtojen valinnasta kuuluu ääni.
- **Viestit/puhelut -ääni-ilmoitukset** – laite ilmoittaa saapuvista puheluista ja viesteistä automaattisesti.

# Näyttöasetukset

## Kotinäyttö

Voit määrittää kotinäytön asetukset.

Valitse **Asetukset**-näytössä **Näyttö**-välilehti > **Kotinäyttö**.

- **Valitse Home** – valitse haluamasi kotiteema.
- **Teema** – määrittää laitteelle näyttöteeman. Voit ladata uusia teemoja LG SmartWorldista.
- **Taustakuva** – määritä taustakuva, jota käytetään kotinäytössä.
- **Näyttötehoste** – voit valita haluamasi näyttötehosteen tyyppin, kun siirryt yhdestä aloitusnäytöstä toiseen.
- **Salli aloitusnäytön toisto** – ota tämä asetus käyttöön, jos haluat ottaa käyttöön kotinäytön jatkuvan selauksen (viimeisen näytön jälkeen siirrytään suoraan ensimmäiseen näyttöön).
- **Ohje** – näyttää kotinäyttöön liittyvät ohjetiedot.

## Näytön lukitus

Voit määrittää näyttölukitusasetukset.

Valitse **Asetukset**-näytössä **Näyttö**-välilehti > **Näytön lukitus**.

- **Valitse näytön lukitus** – voit suojata laitteesi määrittämällä näytön lukitustyyppin.
- **Smart Lock** – toiminto pitää laitteen lukituksen avattuna, kun käytössä on luotettu laite tai sijainti. Katso lisätietoja kappaleesta **Laitteen lukitseminen ja avaaminen** kohdasta **Smart Lock**.
- **Taustakuva** – valitse lukitusnäytön taustakuva.
- **Pikanäppäimet** – voit valita lukitusnäytössä käytössä olevat pikanäppäimet.
- **Yhteystiedot lukitusnäytöllä** – voit määrittää, näytetäänkö omistajan tiedot lukitusnäytössä, jos laite häviää.

- **Näytön lukitusajastin** – Voit määrittää ajanjakson, jonka kuluttua näyttö lukittuu automaattisesti.
- **Virtanäppäin lukitsee näytön** – Valitse, jos haluat näytön lukittuvan heti kun virta-/lukitusnäppäintä painetaan. Tämä asetus ohittaa lukituksen ajastimen asetuksen.

## Etukosketuspainikkeet

Määritä etukosketusnäppäimet näkymään kaikkien näyttöjen alareunassa. Määritä, mitkä painikkeet näytetään, miten ne sijoittuvat palkissa ja miltä ne näyttävät.

Valitse **Asetukset**-näytössä **Näyttö**-välilehti > **Etukosketuspainikkeet**.

## Näytön lisäasetukset

Voit määrittää näytön lisäasetukset.

Valitse **Asetukset**-näytössä **Näyttö**-välilehti.

- **Fontin tyyppi** – valitse haluamasi fontin tyyppi.
- **Fontin koko** – valitse haluamasi fontin koko.
- **Kirkkaus** – säädä näytön kirkkautta liukusäätimellä.
- **Näytön kierto** – voit asettaa näytön suunnan muuttumaan automaattisesti, kun laitetta käännetään.
- **Näytön pimennys** – aseta näytön sammutuksen viiveaika.
- **Daydream** – valitse näytönsäästäjä, joka näkyy, kun laite on lepotilassa telakoituna ja/tai latauksessa.
- **Liiketunnistimen kalibrointi** – Voit parantaa tunnistimen kallistuman ja nopeuden tunnistustarkkuutta kalibroimalla sen.

# Yleinenasetukset

## Kieli ja näppäimistö

Voit muuttaa tekstin syöttöasetuksia.

Valitse laitteen kieli ja määritä näyttönäppäimistön asetukset sekä sanakirjaan lisätyt sanat.

Valitse **Asetukset**-näytössä **Yleinen**-välilehti > **Kieli ja näppäimistö**.

- **Kieli** – valitse laitteessa käytettävä kieli.
- **Nykyinen näppäimistö** – voit valita käytettävän näppäimistötyypin.
- **LG-näppäimistö** – voit muuttaa LG-näppäimistön asetuksia.
- **Google Voice -kirjoitus** – ota tämä asetus käyttöön, jos haluat käyttää tietojen syöttöön Google-äänikirjoitusta. Voit muuttaa Google-äänikirjoituksen asetuksia napauttamalla Asetukset-kuvaketta.
- **Teksti puheeksi** – määritä haluttu laite tai teksti puheeksi -lähden yleiset asetukset.
- **Osoittimen nopeus** – säädä osoittimen nopeutta.
- **Painikkeiden vaihto** – Vaihda hiiren painikkeiden toimintoja keskenään siten, että oikeanpuoleinen painike muuttuu hiiren ykköspainikkeeksi.

## Sijainti

Kun otat sijaintipalvelun käyttöön, laite määrittää sijaintisi Wi-Fi-verkon ja laitteen verkon avulla. Kun valitset tämän asetuksen, sinua pyydetään vahvistamaan sijaintitietojesi käyttö Googlen palveluissa.

Valitse **Asetukset**-näytössä **Yleinen**-välilehti > **Sijainti**.

- **Toimintatila** – määrittää, miten nykyiset sijaintitietosi määritetään.
- **Kamera** – ottamalla tämän asetuksen käyttöön voit merkitä valokuviiin tai videoihin sijaintipaikat.
- **Google-sijaintihistoria** – voit valita sijaintitietoasetusten ilmoittamisen Googlelle ja sen tuotteille.

## Tilit ja synkronointi

Tämän valikon avulla voit lisätä ja poistaa Google-tilejä ja muita tuettuja tilejä sekä hallita niitä. Nämä asetukset määrittävät, miten sovellukset lähettävät, vastaanottavat ja synkronoivat tietoja oman aikataulunsa mukaan ja saavatko kaikki sovellukset synkronoida käyttäjätietoja automaattisesti.

Gmail™- ja Kalenteri-sovellus ja muut sovellukset voivat myös sisältää omia asetuksia tietojen synkronointiin. Katso lisätietoja sovelluksia koskevista asioista.

Valitse **Asetukset**-näytössä **Yleinen**-välilehti > **Tilit ja synkronointi**.

- **Synkronoi tiedot automaattisesti** – ottamalla tämän asetuksen käyttöön voit synkronoida automaattisesti kaikki laitteeseen lisäämäsi tilit.
- **TILIT** – näyttää kaikki lisäämäsi tilit. Napauta tiliä, jota haluat tarkastella tai hallita.
- **LISÄÄ TILI** – lisää uusi tili napauttamalla tätä.

## Helppokäyttöisyys

Käytettävyys-kohdan asetuksilla voit määrittää laitteen asennettujen helppokäyttölaajennusten asetukset.

Valitse **Asetukset**-näytössä **Yleinen**-välilehti > **Helppokäyttöisyys**.

- **Näkö** – määrittää asetukset henkilöille, joiden näkökyky on rajoittunut.
  - **TalkBack** – voit määrittää TalkBack-toiminnon, joka auttaa heikkonäköisiä henkilöitä antamalla sanallista palautetta.
  - **Viestit/puhelut -ääni-ilmoitukset** – ota tämä asetus käyttöön, jos haluat saada automaattisia puheilmoituksia saapuvien puheluiden ja viestien yhteydessä.
  - **Näytön värit** – ota tämä asetus käyttöön, jos haluat tummentaa näytön kontrastia.
  - **Fontin koko** – määrittää fonttikoon.

- **Kosketuskohdennus** – voit lähentää ja loitontaa näytön kolmoisnapautuksella.
- **Ruudun värien inversio** – ota tämä asetus käyttöön, jos haluat muuntaa näytön ja sisällön värit käänteisiksi.
- **Näytön värien suodatin** – voit muuttaa näytön ja sisällön värejä.
- **Virta-näppäin lopettaa puhelun** – kun otat tämän asetuksen käyttöön, voit lopettaa äänipuhelut painamalla virta-/lukitusnäppäintä.
- **Kuulo** – määrittää asetukset henkilöille, joiden kuulo on rajoittunut.
  - **Teksti** – voit mukauttaa tekstiasetukset kuulorajoitteisia käyttäjiä varten.
  - **Flash-ilmoitukset** – ota tämä asetus käyttöön, jos haluat, että salama vilkkuu saapuvien puheluiden ja ilmoitusten yhteydessä.
  - **Kytke kaikki äänet pois päältä** – ota tämä asetus käyttöön, jos haluat poistaa käytöstä kaikki laitteen äänet.
  - **Audion tyyppi** – asettaa äänen tyyppin.
  - **Äänitasapaino** – asettaa äänireitin. Aseta liikusäädin siirtämällä sitä liukupalkilla.
- **Liikkuminen ja havaitseminen** – määrittää asetukset henkilöille, joiden liikkumiskyky on rajoittunut.
  - **Kosketuksen palauteaika** – asettaa kosketuksen palautteen ajan.
  - **Touch assistant** – näyttää kosketuspaneelin, josta voit käyttää yleisiä toimintoja helposti.
  - **Näytön pimennys** – asettaa ajan, jonka kuluttua näyttö sammuu automaattisesti.
  - **Kosketuksen ohjaus-alueita** – voit valita näytön alueen, johon haluat rajoittaa kosketusaktiivoinnin.
- **Ohjelmiston käyttöä helpottavien toimintojen pikakuvake** – voit käyttää valittuja toimintoja nopeasti kolmoisnapauttamalla Etusivupainiketta.

- **Näytön kierto** – ota tämä asetus käyttöön, jos haluat kiertää näyttöä automaattisesti laitteen suunnan (pysty- tai vaakasuora) mukaan.
- **Switch Access** – voit käyttää laitetta yhden tai useamman kytkimen avulla, jotka toimivat näppäimistön näppäinten tavoin. Tämä valikko on hyödyllinen liikuntarajoitteisille käyttäjille, jotka eivät pysty käyttämään laitetta suoraan.

## Pikanäppäin

Avaa sovellukset nopeasti painamalla **Volyyimi-näppäimiä**, kun näyttö on pois päältä tai lukittuna.

Valitse **Asetukset**-näytössä **Yleinen**-välilehti > **Pikanäppäin**.

- Käynnistä Capture + painamalla **äänenvoimakkuuden lisäspainiketta** kahdesti.
- Käynnistä Kamera ja ota valokuva painamalla **äänenvoimakkuuden vähennyspainiketta** kahdesti.

## Google

Googlen asetuksissa voit muokata Google-sovellusten ja tilisi asetuksia.

Valitse **Asetukset**-näytössä **Yleinen**-välilehti > **Google**.

## Turvallisuus

Tässä valikossa voit määrittää, miten laitettasi ja sen tietoja suojataan.

Valitse **Asetukset**-näytössä **Yleinen**-välilehti > **Turvallisuus**.

- **Sisällön lukitus** – valitsemalla lukitustyyppin voit lukita QuickMemo+ -sovelluksen muistioita.
- **Salaa puhelin** – voit suojata laitteen tietoja salaamalla ne. Salauksen poistamiseen vaaditaan PIN-koodi tai salasana aina, kun laite käynnistetään.
- **Salaa SD-kortin talletusmuisti** – voit salata SD-kortin talletusmuistin, jotta tiedot eivät ole muiden laitteiden käytettävissä.
- **Ota SIM-kortin lukitus käyttöön** – voit asettaa PIN-koodin SIM-kortin lukitsemiseen sekä vaihtaa PIN-koodin.

- **Salasanan kirjoittamisen näkyvyys** – voit määrittää, että salasanan jokainen merkki näkyy vähän aikaa näppäilyn yhteydessä, jotta näet, mitä näppäilet.
- **Laitteen järjestelmänvalvojat** – voit tarkastella tai poistaa käytöstä laitteen järjestelmänvalvoja.
- **Tuntemattomat lähteet** – salli muiden kuin Play kauppa sovellusten asennus.
- **Varmenna sovellukset** – kiellä tai varoita ennen sellaisten sovellusten lataamista, jotka voivat aiheuttaa ongelmia.
- **Säilytystilan tyyppi** – näyttää nykyisen säilytystilan tyyppin.
- **Varmenteiden hallinta** – voit hallita suojausvarmenteitasi.
- **Trust agents** – valitse sovellukset, joita voidaan käyttää ilman näytön lukituksen avaamista.
- **Näytön kiinnittäminen** – voit valita, että laitteesi näyttää vain tietyn sovelluksen näytön.
- **Käytön pääsy sovelluksiin** – voit tarkastella laitteesi sovellusten käyttötietoja.

## Päiväys ja aika

Määritä, miten päivämäärä ja kellonaika näytetään.

Valitse **Asetukset**-näytössä **Yleinen**-välilehti > **Päiväys ja aika**.

## Tallennustila ja USB

Voit valvoa laitteen käytetyn ja vapaana olevan sisäisen muistin määrää.

Valitse **Asetukset**-näytössä **Yleinen**-välilehti > **Tallennustila ja USB**.

### LAITTEEN TALLENNUSTILA

- **Sisäinen tallennustila** – näyttää laitteen sisäisen muistin kokonais määrän ja tästä muistista käytetyn määrän sekä tekstimuodossa että värillisenä palkkikaaviona (vapaa tila näkyy harmaana). Tarkastele sovelluksia ja niiden käyttämää tilaa napauttamalla.

## SIIRRETTÄVÄ TALLENNUSTILA

Näyttää muistikortin muistin kokonaismäärän ja tästä muistista käytetyn määrän.

## Akku ja virran säästö

Näyttää akun tilatiedot, kuten jäljellä olevan varauksen prosenttimäärän ja latauksen tilan.

Valitse **Asetukset**-näytössä **Yleinen**-välilehti > **Akku ja virran säästö**.

- **Akun käyttö** – näyttää akun käyttötason ja käyttötiedot. Napauttamalla kohteita saat näkyviin lisätietoja.
- **Akun prosenttiluku tilapalkilla** – kun valitset tämän, akun varaustason prosenttimäärä näkyy tilapalkissa akkukuvakkeen vieressä.
- **Virransäästäjä** – ota virransäästäjä käyttöön tai poista se käytöstä napauttamalla. Määrittää akun varauksen tason, joka kytkee virransäästäjän automaattisesti käyttöön.

## Muisti

Voit seurata, kuinka paljon muistia on keskimäärin käytössä ja kuinka paljon laitteen sovellukset käyttävät sitä.

Valitse **Asetukset**-näytössä **Yleinen**-välilehti > **Muisti**.

## Sovellukset

Voit tarkastella laitteeseen asennettujen sovellusten tietoja, hallita niitä ja pakkopysäyttää niitä.

Valitse **Asetukset**-näytössä **Yleinen**-välilehti > **Sovellukset**.

## Viestien oletus-sovellus

Tässä valikossa voit valita, mitä viestisovellusta käytät viestien oletussovelluksena.

Valitse **Asetukset**-näytössä **Yleinen**-välilehti > **Viestien oletus-sovellus**.

## Varmuuskopioi ja palauta

Muokkaa asetusten ja tietojen hallinnan asetuksia.

Valitse **Asetukset**-näytössä **Yleinen**-välilehti > **Varmuuskopioi ja palauta**.

- **LG Backup** – varmuuskopioi laitteen kaikki tiedot ja palauttaa ne siinä tapauksessa, että tietoja katoaa tai korvautuu uusilla tiedoilla. Katso lisätietoja **Sovellukset**-kappaleesta kohdasta **LG Backup**.
- **Varmuuskopioi tiedot** – varmuuskopioi sovellustiedot, Wi-Fi-salasanat ja muut asetukset Googlen palvelimiin.
- **Varmuuskopioi tili** – näyttää tilin, jota varmuuskopioidaan parhaillaan.
- **Automaattinen palautus** – kun asennat sovellusta uudelleen, palauta varmuuskopioidut asetukset ja tiedot.
- **Verkoasetusten nollaus** – palauttaa kaikki verkon asetukset.
- **Tehdasasetusten palauttaminen** – palauttaa tehdasasetukset ja poistaa kaikki tiedot. Jos palautat laitteen alkuasetukset tällä tavalla, laite pyytää antamaan uudelleen Androidin ensimmäisellä käyttökerralla antamasi tiedot.

## Tietoja puhelimesta

Näytä juridiset tiedot, tarkista laitteen tila ja ohjelmistoversiot sekä päivitä ohjelmisto.

Valitse **Asetukset**-näytössä **Yleinen**-välilehti > **Tietoja puhelimesta**.

\_\_\_\_\_

\_\_\_\_\_

\_\_\_\_\_

\_\_\_\_\_

\_\_\_\_\_

\_\_\_\_\_

**Liite**

# Laitteen ohjelmistopäivitys

## LG-laitteen ohjelmiston päivittäminen Internetistä

Saat lisätietoja tämän toiminnon käytöstä osoitteesta <http://www.lg.com/common/index.jsp> → ja valitsemalla sitten maan ja kielen.

Tällä toiminnolla voit päivittää laitteen ohjelmiston uusimpaan versioon nopeasti ja kätevästi Internetissä ilman asiakaspalvelun apua. Tämä toiminto on käytettävissä vain, jos LG tarjoaa laitteellesi uuden laiteohjelmistoversion.

Koska laiteohjelmiston päivittäminen vaatii käyttäjän huomiota ja toimia koko päivitysprosessin aikana, lue kaikki ohjeet ja huomautukset huolellisesti jokaisessa vaiheessa ennen seuraavaan siirtymistä. Huomaa, että USB-kaapelin irrottaminen päivityksen aikana saattaa vaurioittaa laitetta vakavasti.

### HUOMAUTUS

- LG pidättää oikeuden julkaista laiteohjelmistopäivityksiä oman harkintansa mukaan vain tiettyihin tuotemalleihin eikä takaa uusien laiteohjelmistoversioiden saatavuutta kaikkiin puhelinmalleihin.

## LG-laitteen ohjelmistopäivitys Over-the-Air (OTA) -palvelun välityksellä

Tällä toiminnolla voit päivittää laitteen uusimpaan ohjelmistoversioon kätevästi OTA-toiminnolla ilman USB-kaapelia. Tämä toiminto on käytettävissä vain, jos LG tarjoaa laitteellesi uuden laiteohjelmistoversion.

Laitteen ohjelmistoversio on tarkistettava ensin kohdasta:

**Asetukset** > **Yleinen**-välilehti > **Tietoja puhelimesta** > **Päivityskeskus** > **Ohjelmistopäivitys** > **Etsi päivityksiä nyt**.



## HUOMAUTUS

- Laitteen sisäiseen muistiin tallennetut henkilökohtaiset tiedot, kuten Google-tilin tiedot, muiden käyttäjätilien tiedot, järjestelmä- ja sovellustiedot sekä -asetukset, ladattujen sovellusten tiedot ja DRM-käyttöoikeudet, saatetaan menettää laitteen ohjelmistopäivityksen yhteydessä. Tästä syystä LG suosittelee, että varmuuskopioit henkilökohtaiset tietosi ennen laitteen ohjelmiston päivittämistä. LG ei vastaa menetetyistä henkilökohtaisista tiedoista.
- Toiminnon käytettävyys riippuu verkkopalveluntarjoajasta, alueesta ja maasta.

## Kysymyksiä ja vastauksia

Tässä kappaleessa on lueteltu mahdollisia ongelmatilanteita, joita voi ilmetä laitetta käytettäessä. Joissakin ongelmissa saatat tarvita palveluntarjoajan apua, mutta muut voit ratkaista itse.

Viesti	Mahdolliset syyt	Mahdolliset korjaustoimenpiteet
SIM-kortin virhe	Laitteessa ei ole SIM-korttia tai se on asetettu väärin.	Varmista, että SIM-kortti on asetettu oikein.
Ei verkkoyhteyttä tai yhteys katkaistu	Signaali on heikko tai olet verkon kantaman ulkopuolella.	Siirry lähemmäksi ikkunaa tai avoimelle alueelle. Tarkista verkko-operaattorin kuuluvuuskartta.
	Operaattori käyttää uusia palveluja.	Tarkista, onko SIM-kortti yli 6–12 kuukautta vanha. Vaihda tässä tapauksessa SIM-kortti operaattorisi lähimmässä palvelupisteessä. Ota yhteys palveluntarjoajaan.

Viesti	Mahdolliset syyt	Mahdolliset korjaustoimenpiteet
Koodit eivät täsmää	Jos haluat muuttaa turvakoodia, vahvista se kirjoittamalla uusi koodi uudelleen.	Jos unohdat koodin, ota yhteyttä palveluntarjoajaan.
	Antamasi koodit eivät täsmää.	
Sovelluksia ei voi asettaa	Palveluntarjoaja ei tue toimintoa tai se edellyttää rekisteröitymistä.	Ota yhteys palveluntarjoajaan.
Ladattu sovellus aiheuttaa paljon virheitä.	Poista sovellus.	<ol style="list-style-type: none"> <li>1 Valitse  &gt;  &gt; .</li> <li>2 Valitse <b>Yleinen</b>-välilehti &gt; <b>Sovellukset</b>.</li> <li>3 Valitse sovellus &gt; <b>Poista</b>.</li> </ol>
Puhelut eivät ole käytettävissä	Numeronvalintavirhe	Uutta verkkoa ei ole vahvistettu.
	Uusi SIM-kortti on asetettu paikalleen.	Tarkista uudet rajoitukset.
	Prepaid-saldoraja on saavutettu.	Ota yhteyttä palveluntarjoajaan tai aseta raja uudelleen PIN2-koodin avulla.
Laitteen virta ei kytkydy.	Käytössä / Pois käytöstä -näppäintä on painettu liian lyhyesti.	Paina virtanäppäintä vähintään kahden sekunnin ajan.
	Akkua ei ole ladattu.	Lataa akku. Tarkista latauksen ilmaisin näytöstä.

<b>Viesti</b>	<b>Mahdolliset syyt</b>	<b>Mahdolliset korjaustoimenpiteet</b>
Latausvirhe	Akkua ei ole ladattu.	Lataa akku.
	Ulkolämpötila on liian korkea tai matala.	Varmista, että laite latautuu normaalilämpötilassa.
	Yhteysvirhe	Tarkista laturi ja laitteen latausliitäntä.
	Ei jännitettä	Kytke laturi toiseen pistorasiaan.
	Viallinen laturi	Vaihda laturi uuteen.
	Väärä laturi	Käytä ainoastaan alkuperäisiä LG-lisävarusteita.
Numero ei ole sallittu.	Kiinteä numero -toiminto on käytössä.	Tarkista Asetukset-valikko ja poista toiminto käytöstä.
Tekstiviestejä ja valokuvia ei voi vastaanottaa tai lähettää	Muisti on täynnä.	Vapauta muistitilaa poistamalla laitteesta tiedostoja, kuten sovelluksia tai viestejä.
Tiedostot eivät avaudu	Tiedostomuotoa ei tueta	Tarkista tuetut tiedostomuodot.
Ei ääntä	Värinähälytys	Tarkista äänivalikon asetuksista, ettei puhelin ole värinä- tai äänettömässä tilassa.

Viesti	Mahdolliset syyt	Mahdolliset korjaustoimenpiteet
Puhelu katkeaa tai näyttö jumiutuu	Toistuva ohjelmisto-ongelma	Jos näyttö jumiutuu tai laite ei vastaa, kun yrität käyttää sitä, poista akku ja aseta se takaisin paikalleen. Käynnistä sitten laite uudelleen. <b>TAI</b> Yritä tehdä ohjelmistopäivitys sivuston kautta.

## Ohjeet varkauksien ehkäisemiseksi

Voit määrittää puhelimesi suojausasetuksia, jotka estävät muita henkilöitä käyttämästä laitetta, jos se on palautettu ilman lupaasi tehdasasetuksiin. Esimerkiksi jos puhelimesi katoaa tai varastetaan tai jos sen tiedot tyhjennetään, laitetta voi käyttää ainoastaan henkilö, jolla on Google-tilisi käyttöön tai näytön lukituksen avaamiseen tarvittavat tiedot.

Varmista laitteesi suojaus seuraavasti:

- **Aseta näytön lukitus:** Jos puhelimesi katoaa tai varastetaan, kun olet asettanut siihen näytön lukituksen, laitteen tietoja ei voi poistaa Asetukset-valikosta, ennen kuin näytön lukitus on avattu.
- **Lisää laitteeseen Google-tilisi tiedot:** Jos laitteesi tiedot tyhjennetään, kun olet lisännyt siihen Google-tilisi tiedot, asetusten määrittäystä ei voi tehdä loppuun antamatta uudelleen Google-tilisi tietoja.

Kun olet suojannut laitteesi, se voidaan palauttaa tehdasasetuksiin ainoastaan avaamalla näytön lukitus tai antamalla Google-tilisi salasana. Tämä takaa, että vain henkilö, johon luotat, voi tehdä palautuksen.

### HUOMAUTUS

- Varmista, että muistat Google-tilin ja salasanan, jotka lisäsit laitteeseen ennen tehdasasetusten palauttamista. Jos et pysty antamaan tilitietoja asetusten määrittäksen aikana, et voi käyttää laitetta enää palautettuasi tehdasasetukset.

# Lisätiedot

## Avoimen lähdekoodin ohjelmiston ilmoitustiedot

Voit hankkia tämän tuotteen sisältämän lähdekoodin GPL-, LGPL-, MPL- ja muiden avoimen lähdekoodin käyttöoikeuksien perusteella osoitteesta <http://opensource.lge.com>.

Lähdekoodin lisäksi voit ladata kaikki mainitut käyttöoikeusehdot, takuun vastuuvapauslausekkeet ja tekijänoikeusilmoitukset.

LG Electronics toimittaa avoimen lähdekoodin myös CD-levyllä. Tästä palvelusta veloitetaan vain toimituskustannukset, eli tietovälineen hinta ja toimituskulut. Pyyntöni voi tehdä sähköpostitse osoitteeseen [opensource@lge.com](mailto:opensource@lge.com). Tarjous on voimassa kolme (3) vuotta tuotteen ostopäivästä.

## Tavaramerkit

- Copyright ©2016 LG Electronics, Inc. Kaikki oikeudet pidätetään. LG ja LG-logo ovat LG Groupin ja sen tytäryhtiöiden tavaramerkkejä. Kaikki muut tavaramerkit ovat omistajiensa omaisuutta.
- Google™, Google Maps™, Gmail™, YouTube™, Hangouts™ ja Play Store™ ovat Google, Inc.:in tavaramerkkejä.
- Bluetooth® on Bluetooth SIG, Inc.:n rekisteröity tavaramerkki kaikkialla maailmassa.
- Wi-Fi® ja Wi-Fi-logo ovat Wi-Fi Alliancen rekisteröityjä tavaramerkkejä.
- Kaikki muut tavaramerkit ja tekijänoikeudet ovat omistajiensa ja haltijoidensa omaisuutta.

## Vaatimustenmukaisuusilmoitus

**LG Electronics** vakuuttaa, että tämä **LG-K350n** -tuote on direktiivin **1999/5/EC** keskeisten vaatimusten ja muiden olennaisten sopimusten mukainen. Vaatimustenmukaisuusilmoitus löytyy osoitteesta **<http://www.lg.com/global/declaration>**

## Ota yhteyttä seuraavaan toimistoon tuotteen vaatimustenmukaisuuskysymyksissä

LG Electronics European Shared Service Center B.V.  
Krijgsman 1, 1186 DM Amstelveen, The Netherlands



## Vanhan laitteesi hävittäminen

- 1 Tämä ylirastitettu jätteenmerkki ilmaisee, että sähkö- ja elektroniikkalaitteiden jätteet (WEEE) tulee pitää erillään kotitalousjätteestä ja viedä kunnalliseen kierrätyskeskukseen.
- 2 Vanhat sähkötuotteet voivat sisältää vaarallisia aineita, joten loppuun käytetyn laitteen oikea hävittäminen ehkäisee ympäristö- ja terveyshaittoja. Vanha laitteesi saattaa sisältää sisällään uudelleen käytettäviä osia, joita voidaan käyttää korjaamaan muita tuotteita sekä arvokkaita materiaaleja, joita voidaan kierrättää rajoitettujen resurssien säästämiseksi.
- 3 Voit viedä laitteesi joko liikkeeseen, josta hankit laitteen, tai ottaa yhteyttä paikallishallintosi ympäristötoimistoon koskien lähintä valtuutettua WEEE -keräyspistettä. Kaikkein viimeisimmät tiedot koskien maatasi, ks. osoitteessa [www.lg.com/global/recycling](http://www.lg.com/global/recycling)



## Paristojen ja akkujen hävittäminen

- 1 Merkin yhteydessä voi olla myös kemiallisen aineen merkki, kuten elohopea (Hg), kadmium (Cd) tai lyijy (Pb), jos paristossa/akussa on yli 0,0005 % elohopeaa, yli 0,002 % kadmiumia tai yli 0,004 % lyijyä.
- 2 Kaikki paristot/akut ovat ongelmajätettä, joten ne on toimitettava paikalliseen keräyspisteeseen.
- 3 Vanhojen paristojen/akkujen asianmukainen hävittäminen ehkäisee mahdollisia ympäristöön ja terveyteen kohdistuvia haittavaikutuksia.
- 4 Lisätietoa vanhojen paristojen/akkujen hävittämisestä saat ottamalla yhteyden paikallisiin viranomaisiin, kierrätyskeskukseen tai jälleenmyyjään, jolta ostit laitteen.

**Allmänna frågor**

<LG kundinformation>

**0770 LG LG LG (54 54 54)**

\* Kontrollera att numret stämmer innan du ringer.

**Generelle henvendelser**

<LG kundesenter>

**815 691 54**

\* Kontroller at nummeret stemmer før du ringer.

**Generelle spørsmål**

<LG Kundeinformationscenter>

**78 79 64 54**

\* Kontroller, at nummeret er korrekt, før du foretager et opkald.

**Yleiset tiedustelut**

<LG:n asiakaspalvelukeskus>

**0800 0 LG LG (54 54)**

\* Varmista numeron oikeellisuus ennen soittamista.

**CE0168**