



MANUAL DEL PROPIETARIO

BARRA DE SONIDO INALÁMBRICA

Lea este manual detenidamente antes de utilizar su equipo y guárdelo para futuras consultas.

Modelo

S40TR (S40TR, SPT41-W, SPT8-S, SPT8-SPK)

Guía rápida de la barra de sonido

Instalación y uso del producto

- 1 Conecte la barra de sonido al televisor con un cable óptico o HDMI.

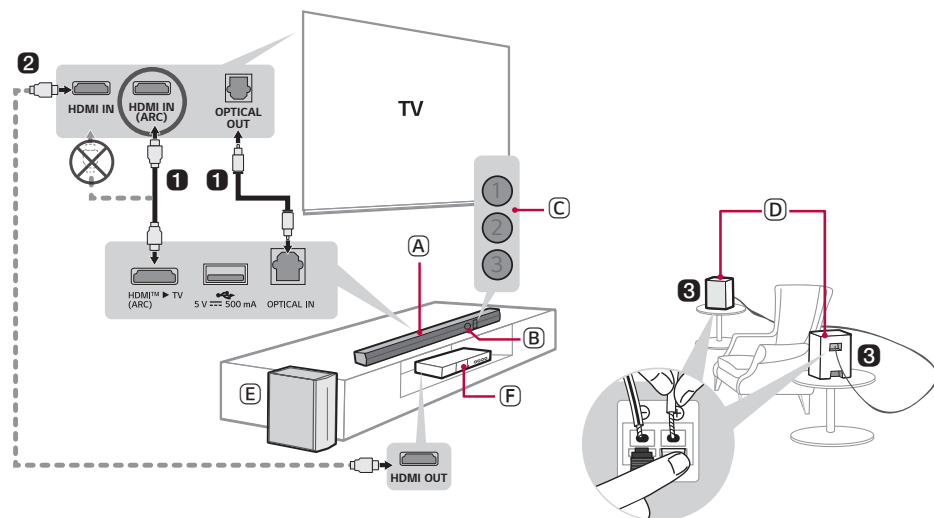

- (A) Barra de sonido
- (B) Receptor del mando a distancia
- (C) LED de estado (1 2 3)
- (D) Altavoces traseros
- (E) Subwoofer inalámbrico - instálelo cerca de la barra de sonido.
- (F) Dispositivo externo - (reproductor de Blu-ray, videoconsola, etc.)

- 2 Si está usando un dispositivo externo (p. ej., decodificador, reproductor de Blu-ray, videoconsola, etc.), conéctelo al televisor con un cable HDMI.
- 3 Conéctelos con un cable de altavoces. Al conectar los altavoces traseros, conecte el cable con franjas negras al terminal negativo de cada altavoz y el cable restante al terminal positivo de cada altavoz.
- 4 Conecte los dispositivos a la alimentación en el orden siguiente: subwoofer inalámbrico → altavoces traseros → barra de sonido. A continuación, encienda la barra de sonido. Cuando la conexión se establezca automáticamente con la barra de sonido, los LED del subwoofer inalámbrico y el altavoz trasero se encenderán en verde. (→ Consulte “Conexión del producto” en la página 6.)

5 Conexión de la unidad al smartphone mediante Bluetooth (→ Consulte “Conexión mediante Bluetooth” en la página 37.)



-
- 1 Pulse el botón **Ajustes**  en el smartphone y seleccione **Bluetooth**. Active la función **Bluetooth**. (Desactivado > Activado)
 - 2 Pulse el botón de **Emparejamiento Bluetooth** . Después de un momento, el LED1 y el LED2 parpadearán en blanco.
 - 3 Busque y pulse el producto en su smartphone. El producto aparece como “LG S40TR(XX)”.
 - 4 Cuando el producto se conecta a su smartphone mediante **Bluetooth**, el LED1 y el LED2 se iluminan en blanco.

6 Conexión a la aplicación LG ThinQ (→ Consulte “Conexión con el producto mediante la aplicación LG ThinQ” en la página 40.)

-
- 1 Busque e instale la **aplicación LG ThinQ** en Google Play o App Store desde su smartphone.
 - 2 Para obtener más información sobre su uso, seleccione [Ayuda] en [Ajustes].

Conexión manual de la barra de sonido al subwoofer inalámbrico o los altavoces traseros (→ Consulte “Conexión manual del subwoofer inalámbrico”, “Conexión manual” en la página 8, 11).

Si ve un LED rojo en el subwoofer inalámbrico o el altavoz trasero, esto significa que la barra de sonido no está conectada a los altavoces. En este caso, conéctelos en el orden siguiente.

- ① Pulse el botón **Encendido/Apagado**  en la barra de sonido para apagarla.
- ② Pulse el botón **PAIRING** de la parte trasera del subwoofer inalámbrico o el altavoz trasero. Compruebe si cada LED parpadea en verde.
 - Si sigue viendo un LED rojo en el subwoofer inalámbrico, mantenga pulsado el botón de la parte trasera del subwoofer de nuevo.
- ③ Pulse el botón **Encendido/Apagado**  en la barra de sonido para encenderla.
- ④ Una vez establecida la conexión, verá una luz LED verde en el subwoofer inalámbrico o el altavoz trasero.

Guía rápida de la barra de sonido

- 2 Instalación y uso del producto

Instalación

- 6 Conexión del producto
- 13 Configuración del sonido envolvente

Descripción del producto

- 16 Parte frontal
- 21 Parte trasera
- 22 Descripción del mando a distancia

Varios ajustes para mayor comodidad

- 25 Funciones prácticas
- 26 Cómo cambiar los ajustes
- 27 Ajuste del sonido
- 28 Función de respuesta por voz

Conexión al televisor

- 29 Conexión mediante un cable óptico
- 31 Conexión mediante Bluetooth
- 32 Conexión con un cable HDMI

Conexión a un dispositivo externo

- 34 Conexión con un cable HDMI
- 36 Conexión mediante un cable óptico

Uso del producto como sistema de audio

- 37 Conexión mediante Bluetooth
- 40 Conexión con el producto mediante la aplicación LG ThinQ
- 40 Instalación de la aplicación LG ThinQ y registro del producto
- 42 Conexión a un dispositivo de almacenamiento USB

Precauciones de seguridad

- 45 Seguridad y normativas
- 48 Prevención del uso indebido del producto

Antes de informar de fallos de funcionamiento del producto

- 52 Solución de problemas

Apéndice

- 55 Especificaciones
- 57 Marcas comerciales registradas y licencias
- 58 Información del aviso de software de código abierto
- 59 Manipulación del producto

Instalación

Conexión del producto

Si conecta la barra de sonido al subwoofer inalámbrico, podrá disfrutar de un sonido más completo.

Conexión automática al subwoofer inalámbrico

Una vez finalizada la instalación, el subwoofer inalámbrico se conecta a la barra de sonido automáticamente. Conecte la barra de sonido al subwoofer en el orden siguiente.

- 1 Conecte el cable de alimentación al subwoofer inalámbrico.
- 2 Conecte el cable de alimentación conectado al subwoofer inalámbrico a una toma de corriente.
- 3 Conecte el cable del adaptador de CA al terminal **DC IN** (entrada del adaptador de CA) de la parte posterior del producto.
- 4 Conecte el cable de alimentación al adaptador de CA.
- 5 Conecte el cable de alimentación conectado al adaptador de CA a una toma de corriente.
- 6 Pulse el botón **Encendido/Apagado**  en la barra de sonido para encenderla.

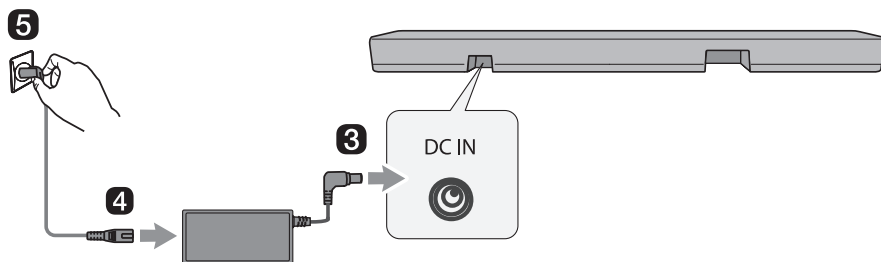
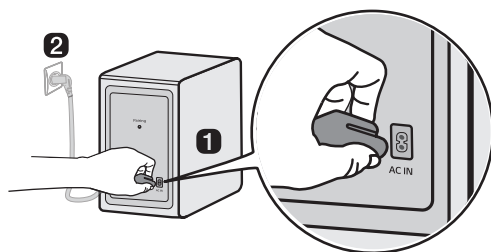

- 7 Una vez establecida la conexión automáticamente, verá que el LED del subwoofer inalámbrico se ilumina en verde.

Comprobación de la conexión mediante el LED del subwoofer inalámbrico

Puede comprobar el estado de conexión si consulta el LED del subwoofer inalámbrico.

Color del LED	Estado
Parpadeo en verde	Conexión en curso
Verde	Conexión correcta
Rojo	Conexión incorrecta o el subwoofer está en estado de espera
Apagado	El cable de alimentación no está conectado

Conexión manual del subwoofer inalámbrico

Si ve un LED rojo en el subwoofer inalámbrico, esto significa que la barra de sonido no está conectada al subwoofer. En este caso, conéctelos en el orden siguiente.

- 1 Pulse el botón **Encendido/Apagado**  en la barra de sonido para apagarla.
- 2 Pulse el botón **PAIRING** de la parte trasera del subwoofer inalámbrico. Compruebe si el LED del subwoofer parpadea en verde. Si sigue viendo un LED rojo en el subwoofer inalámbrico, mantenga pulsado el botón de la parte trasera del subwoofer de nuevo.

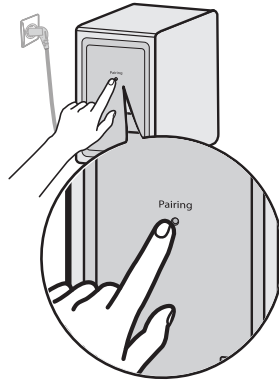

- 3 Pulse el botón **Encendido/Apagado**  en la barra de sonido para encenderla.
- 4 Una vez establecida la conexión, verá que el LED del subwoofer inalámbrico se ilumina en verde.

✓ Nota

- Instale la barra de sonido lo más cerca posible del subwoofer inalámbrico. Cuanta menos distancia haya entre la barra de sonido y el subwoofer inalámbrico, mayor será la calidad de sonido.
- Asegúrese de que no haya obstáculos entre la barra de sonido y el subwoofer inalámbrico.
- Para evitar las interferencias inalámbricas, mantenga una distancia mínima de 1 m entre la barra de sonido o el subwoofer inalámbrico y cualquier dispositivo periférico que genere ondas electromagnéticas potentes (p. ej., routers inalámbricos, hornos microondas, etc.).

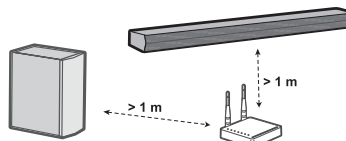

Cómo conectar los altavoces traseros

Conexión automática

Una vez finalizada la instalación, los altavoces traseros se conectan a la barra de sonido automáticamente. Conecte la barra de sonido a los altavoces traseros en el orden siguiente.

- 1 Conecte los cables del altavoz a los terminales correspondientes de los altavoces traseros (izquierdo, derecho). Conecte el cable con franjas negras al terminal negativo y el otro cable al terminal positivo.

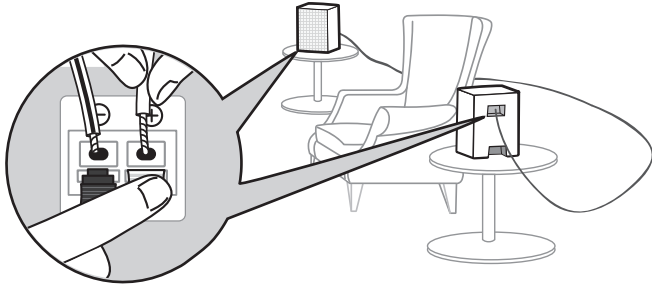

- 2 Enchufe el cable de alimentación al altavoz trasero.
- 3 Conecte a una toma de corriente el cable de alimentación conectado al altavoz trasero.
- 4 Pulse el botón **Encendido/Apagado** (🔌) en la barra de sonido para encenderla.
- 5 Una vez establecida la conexión automáticamente, verá que el LED del altavoz trasero se ilumina en verde.

✔ Nota

- Utilice únicamente los altavoces incluidos con el producto. El uso de otros altavoces puede provocar fallos de funcionamiento.
- Conecte los cables del altavoz a los terminales correspondientes. Conecte el cable positivo al terminal positivo y el cable negativo al terminal negativo. Un cable conectado de forma incorrecta distorsionará el sonido o no generará graves.
- Conecte el producto a los altavoces y utilice los cables suministrados al comprar el producto.
 - Si conecta el producto a altavoces distintos o con otros cables distintos de los suministrados al comprar el producto, puede producirse un deterioro de la calidad del sonido o un mal funcionamiento de los altavoces.
- Cuando conecte altavoces al producto, conecte solo un altavoz al puerto de salida que corresponda al altavoz.
 - Si conecta varios altavoces a un puerto de salida, puede causar un mal funcionamiento del producto o de los altavoces.
- Si la posición del conector de alimentación es diferente durante la instalación de los altavoces traseros, puede cambiar la posición del canal Izquierda/Derecha de los altavoces traseros con la **aplicación LG ThinQ**.

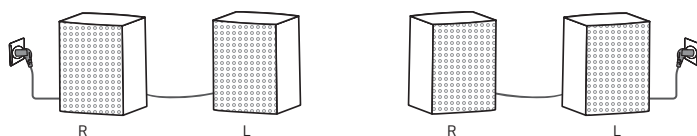

Comprobar el estado de conexión mediante el color del LED

Puede consultar el estado de conexión en el LED del altavoz trasero.

Color del LED	Estado
Parpadeo en verde	Conexión en curso
Verde	Conexión correcta
Rojo	Conexión incorrecta, o los altavoces traseros están en modo de espera
Apagado	El cable de alimentación no está conectado

Conexión manual

Si ve un LED rojo en el altavoz trasero, esto significa que la barra de sonido no está conectada a los altavoces traseros. En este caso, conéctelos en el orden siguiente.

- 1 Pulse el botón **Encendido/Apagado**  en la barra de sonido para apagarla.
- 2 Pulse el botón **PAIRING** de la parte trasera del altavoz trasero. Compruebe si el LED del altavoz trasero parpadea en verde.

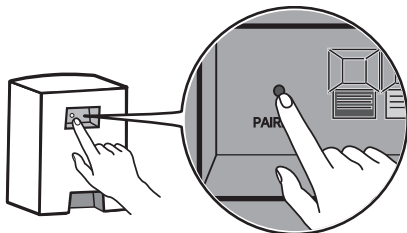

- 3 Pulse el botón **Encendido/Apagado**  en la barra de sonido para encenderla.
- 4 Una vez establecida la conexión, verá que el LED del altavoz trasero se ilumina en verde.

✓ Nota

- Mantenga los altavoces traseros a una distancia mínima de 30 cm con respecto al televisor o monitor.
- Para evitar las interferencias inalámbricas, mantenga una distancia mínima de 1 m entre la barra de sonido o los altavoces traseros y cualquier dispositivo periférico que genere ondas electromagnéticas potentes (p. ej., routers inalámbricos, hornos microondas, etc.).

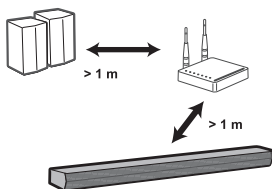

Organización de los cables (opcional)

Puede organizar el cable de los altavoces con las bridas suministradas.

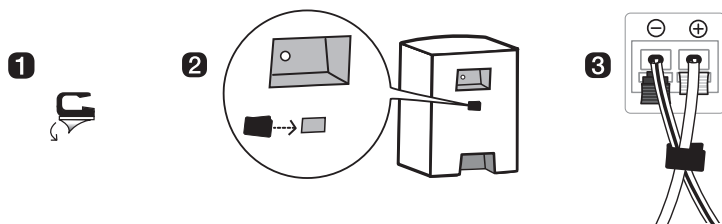

✔ Nota

- Después de haber realizado todas las conexiones, puede organizar los cables según sea necesario.
-

Configuración del sonido envolvente

La función de sonido envolvente le permite escuchar el sonido 3D inmersivo que generan varios canales de audio de los altavoces, independientemente de los canales que tenga el contenido grabado originalmente.

Por ejemplo, si escucha música grabada en 2.0 canales con efectos de sonido estándar mientras están conectados los altavoces traseros, podrá escuchar la diferencia siguiente.

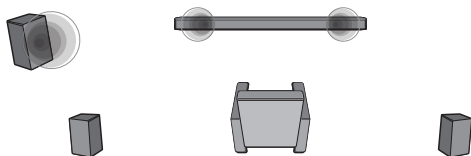

Cuando el sonido envolvente está desactivado

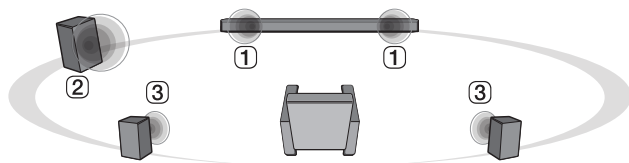

Cuando el sonido envolvente está activado:

✓ Nota

- Estas son las posiciones de los altavoces.

- ① Altavoces frontales
 - ② Subwoofer
 - ③ Altavoces traseros
-

Activación/desactivación del sonido envolvente

- 1** Pulse el botón de **Configuración** . El LED2 parpadea en blanco.

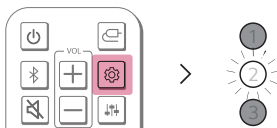

- 2** Mientras el LED2 parpadea, pulse el botón **Izquierda/Derecha** para elegir el ajuste de sonido envolvente.

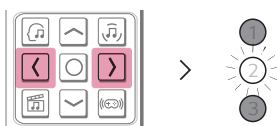

- 3** Mientras el LED2 parpadea, pulse el botón **Arriba/Abajo**. Si el ajuste de sonido envolvente está activado, el LED1 parpadea en blanco. Si el ajuste de sonido envolvente está desactivado, el LED3 parpadea en blanco.

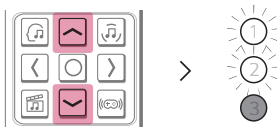



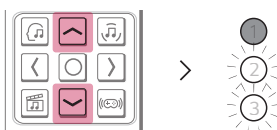



(Encendido)

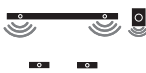

(Apagado)

Sonido de altavoz basado en los canales de entrada

Efectos de sonido		
Entrada	Salida	
	Altavoces traseros no conectados	Altavoces traseros conectados
AI SOUND PRO		
Sonido personalizado mediante inteligencia artificial		
2.0 canales		
5.1 canales		
STANDARD		
Podrá disfrutar de un sonido optimizado.		
2.0 canales		
5.1 canales		
CINEMA		
Sonido 3D cinematográfico		
2.0 canales		
5.1 canales		
GAME		
Sonido optimizado para los juegos		
2.0 canales		
5.1 canales		

Descripción del producto

Parte frontal

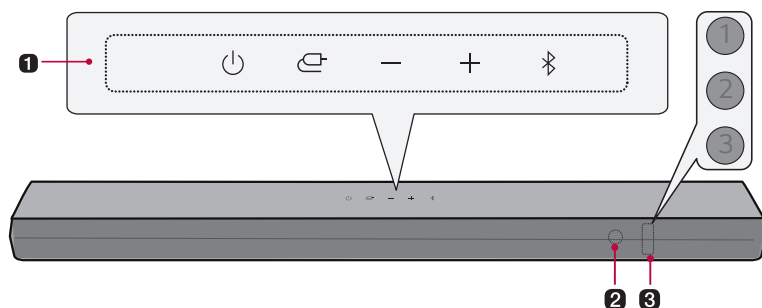

1 Encendido/apagado

Este botón enciende y apaga el producto.

Función

Pulse el botón varias veces para seleccionar la función o el modo de entrada que desee.

- Óptico/ARC: conecta el producto a un televisor compatible con un cable óptico, ARC o LG Sound Sync
- **Bluetooth**
 - Conecta el producto mediante **Bluetooth**.
 - Conecta el producto a un televisor compatible con LG Sound Sync (inalámbrico)
- USB: Conecta el producto a un dispositivo de almacenamiento USB.

Volumen

Ajusta el volumen del sonido.

Emparejamiento Bluetooth

Le permite emparejar su dispositivo **Bluetooth**, como un smartphone, con este producto durante tres minutos. (→ Consulte "Conexión mediante Bluetooth" en la página 37).

2 Receptor del mando a distancia

Recibe las señales procedentes del mando a distancia.

3 LED de estado

Las opciones como el modo de entrada y el volumen se iluminan. (→ Consulte "LED de estado" en la página 18).

- El LED de estado puede controlarse como automático, apagado y encendido. (→ Consulte "Pantalla" en la página 25).

✔ **Nota**

- Con el fin de reducir el consumo eléctrico, el producto se apagará automáticamente cuando transcurran 15 minutos sin recibir ninguna señal de entrada desde un dispositivo externo.
-

LED de estado



Encendido (blanco, naranja, morado, verde, amarillo, rojo)



Apagado



Parpadea

Encendido/Apagado

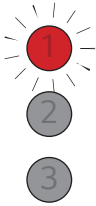

El LED1 parpadea en rojo.

Control de volumen

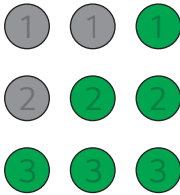

- Subir volumen: Los LED se vuelven más brillantes y se iluminan uno por uno.
- Bajar volumen: Los LED se vuelven más oscuros y se apagan uno por uno.
- Cuando el volumen llega al máximo, todos los LED parpadean en rojo.
- Cuando el volumen llega al mínimo, todos los LED se apagan.
- Si se pulsa el botón **Arriba/Abajo**, incluso cuando el nivel ha alcanzado el máximo o el mínimo, el LED de la función actual parpadeará 3 veces.
- El color del LED cambia según el nivel de volumen.
 - 1-33: Verde
 - 34-66: Amarillo
 - 67-99: Rojo

Silenciar

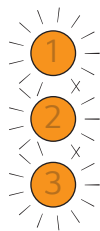

Todos los LED parpadean en naranja.

Función

1

2

3

ÓPTICO/HDMI ARC

El LED1 se ilumina en blanco.

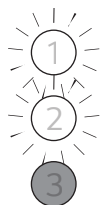

Bluetooth preparado

El LED1 y el LED2 parpadean en blanco.

1

2

3

Bluetooth

El LED1 y el LED2 se iluminan en blanco.

1

2

3

USB

El LED1 se ilumina en morado.

Las otras entradas de los botones



El LED2 parpadea en rojo una vez al pulsar el botón: **Efectos de sonido** (AI SOUND PRO , CINEMA , STANDARD , GAME , Arriba/ Abajo / Izquierda/Derecha, Reproducción/Pausa

Parte trasera

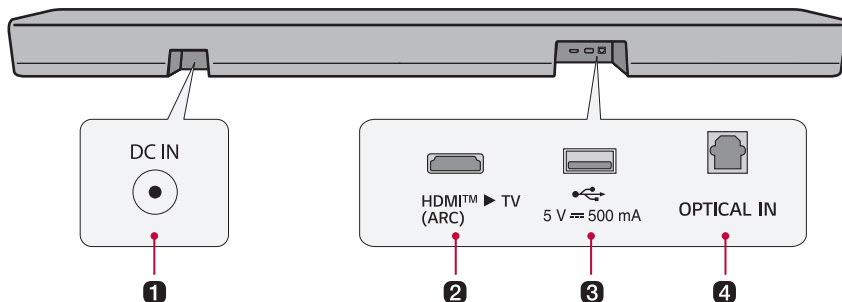

1 DC IN

Conecte el adaptador de CA incluido con el producto.

2 HDMI™ ► TV (ARC)

Conecte un cable HDMI para conectar el televisor al producto.

3 Puerto USB

Conecte un dispositivo de almacenamiento USB para reproducir música con el producto.

4 OPTICAL IN

Conecte un cable óptico para conectar el televisor al producto.

Descripción del mando a distancia

Puede usar el mando a distancia para controlar todas las funciones del producto, desde encenderlo y apagarlo hasta activar el sonido cinematográfico.

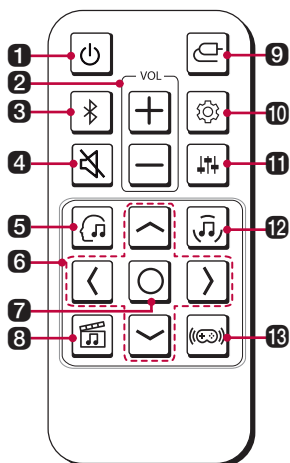

Sustitución de las pilas

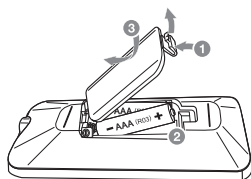

Use pilas AAA de 1,5 V. Para cambiar las dos pilas, introdúzcalas en el mando a distancia siguiendo las direcciones indicadas.

- 1 Abra la cubierta de las pilas de la parte trasera del mando a distancia.
- 2 Introduzca las pilas con los extremos + y - tal como se indica en las marcas.
- 3 Cierre la cubierta de las pilas.

Existe riesgo de incendio o explosión si sustituye la pila por una de tipo incorrecto.

1 Encendido/apagado

Enciende o apaga el producto.

2 VOL (Volumen)

Ajusta el volumen del sonido.

3 Emparejamiento Bluetooth

Le permite emparejar su dispositivo **Bluetooth**, como un smartphone, con este producto durante tres minutos. (→ Consulte “Conexión mediante Bluetooth” en la página 37).

4 Silenciar 

Esta opción desactiva el sonido procedente del producto.

5 AI SOUND PRO 

La inteligencia artificial selecciona los ajustes de sonido óptimos en función de su contenido.

6 Arriba/Abajo/Izquierda/Derecha

Estos botones se utilizan para modificar los ajustes de las funciones prácticas.

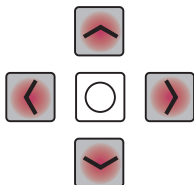

Izquierda/Derecha: Pulse el botón **Izquierda** para reproducir la canción anterior. Pulse el botón **Derecha** para reproducir la siguiente canción.

7 Reproducción/Pausa 

Pulse este botón para reproducir o pausar una canción.

- Al escuchar música en un dispositivo de almacenamiento USB, puede seleccionar el modo de reproducción si pulsa este botón durante 3 segundos o más y, a continuación, pulsa el botón varias veces para seleccionar la opción de repetición que desee.
 - REPEAT ONE: Reproduce el archivo actual de forma repetida.
 - REPEAT FOLDER: Solo reproduce los archivos de la carpeta en bucle.
 - REPEAT ALL: Reproduce todos los archivos en bucle.
 - REPEAT SHUFFLE: Reproduce un archivo aleatorio hasta que se reproducen todos los archivos y, a continuación, finaliza la reproducción.
 - REPEAT OFF: Reproduce los archivos en orden y, a continuación, finaliza la reproducción.

8 CINEMA 

Reproduzca contenido con sonido 3D similar al de un cine.

9 Función 

Pulse el botón varias veces para seleccionar el modo de entrada o la función que desee.

10 Ajustes

Le permite cambiar los ajustes de este producto: AUTO POWER, SURROUND, NIGHT TIME, DISPLAY, REAR CH CHANGE. Pulse el botón **Ajustes**  y seleccione el ajuste con el botón **Izquierda/Derecha** antes de pulsar el botón **Arriba/Abajo** para activar o desactivar el ajuste.

- AUTO POWER: Cuando el televisor o un dispositivo externo se encienden o apagan, el producto también se enciende o apaga automáticamente. Está disponible solo cuando el producto está conectado al televisor mediante un cable óptico. (→ Consulte "Encendido automático" en la página 25).
- SURROUND: La función de sonido envolvente le permite escuchar el sonido 3D inmersivo que generan varios canales de audio de los altavoces, independientemente de los canales que tenga el contenido grabado originalmente. (→ Consulte "Activación/desactivación del sonido envolvente" en la página 14).
- NIGHT TIME: Reduce el volumen general del sonido, pero realza el volumen de los sonidos suaves y delicados. Esta función resulta muy útil al escuchar música o ver películas de noche. (→ Consulte "Horario nocturno" en la página 25).
- DISPLAY: El LED de estado puede controlarse como automático, apagado y encendido. (→ Consulte "Pantalla" en la página 25).
- REAR CH CHANGE: Puede cambiar la posición de los altavoces traseros según desee. (→ Consulte "Cambio del canal trasero" en la página 25.)

11 Ajuste del sonido

Esta opción ajusta el nivel de sonido del altavoz conectado. Pulse el botón **Ajuste del sonido**  y, a continuación, **Izquierda/Derecha** para seleccionar el altavoz que desee antes de pulsar el botón **Arriba/Abajo** para subir/bajar el volumen del sonido. Los altavoces ajustables y los intervalos de ajuste son los siguientes:

- Subwoofer: -15~6
 - Trasero: -6 ~ 6
 - Agudos: -6~6
 - Medios: -6~6
 - Graves: -6~6
- El ajuste del nivel del subwoofer y de los altavoces traseros se aplica solo cuando el subwoofer y los altavoces traseros están conectados.

12 STANDARD

Podrá disfrutar de un sonido optimizado.

13 GAME

Sonido optimizado para los juegos.

Varios ajustes para mayor comodidad

| Funciones prácticas

Encendido automático

Esta función enciende o apaga el producto automáticamente cuando el televisor o el dispositivo externo se encienden o apagan.

Cuando el dispositivo conectado se enciende, el producto se enciende automáticamente y selecciona una función según la señal de entrada.

Horario nocturno

Reduce el volumen general del sonido, pero realza el volumen de los sonidos suaves y delicados. Esta función resulta muy útil al escuchar música o ver películas de noche.

Pantalla

El LED de estado puede controlarse como automático, apagado y encendido.

Opción	Estado del LED
Automático	Se atenúa después de 20 segundos de pulsar un botón.
Apagado	Se apaga después de 20 segundos de pulsar un botón.
Encendido	Está siempre encendido.

Cambio del canal trasero

Puede cambiar la posición de los altavoces según desee. Si la toma de corriente está a la izquierda de la barra de sonido, coloque el altavoz con el cable de alimentación a la izquierda y establezca la posición del altavoz.

✔ Nota

- Puede cambiar la posición del altavoz después de conectar los altavoces traseros a la barra de sonido. Solo puede cambiarla si el altavoz trasero está encendido.
-

Cómo cambiar los ajustes

- 1** Pulse el botón **Ajustes** . El producto entra en el modo de ajustes y el LED2 parpadea en blanco.

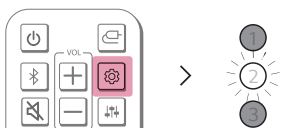

- 2** Mientras el LED2 parpadea, pulse el botón **Izquierda/Derecha** para elegir el ajuste que desee.

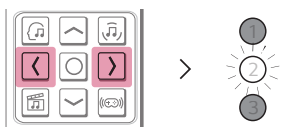

- 3** Mientras el LED2 parpadea, pulse el botón **Arriba/Abajo**. Si el ajuste es encendido o automático, el LED1 parpadea en blanco. Si el ajuste está desactivado, el LED3 parpadea en blanco.

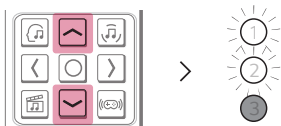

(Encendido/Automático)

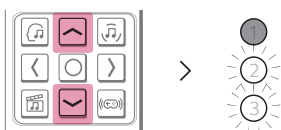

(Desactivado)

Ajuste del sonido

Puede ajustar el nivel del sonido de cada altavoz y el tono del sonido.

- 1 Pulse el botón **Ajuste de sonido** . El producto entra en el modo de ajuste y muestra el nivel actual del producto.
- 2 Pulse el botón **Izquierda/Derecha** para elegir el altavoz que desea ajustar.
- 3 Pulse **Arriba/Abajo** para ajustar el nivel de sonido.

Subwoofer (-15 ~ 6)

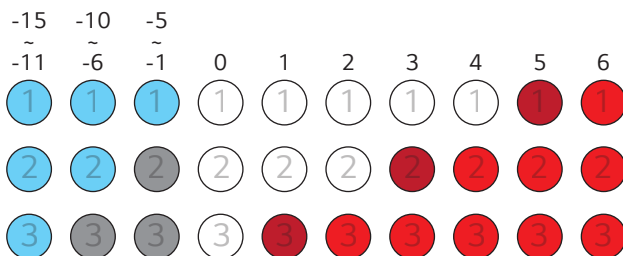

Trasero, Agudos, Medios, Graves (-6 ~ 6)

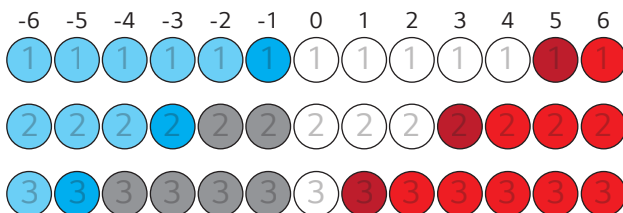

Nota

- Si se pulsa el botón **Arriba/Abajo**, incluso cuando el nivel ha alcanzado el máximo o el mínimo, el LED de la función actual parpadeará 3 veces.

Función de respuesta por voz

Al seleccionar una función o un sonido, el producto indica mediante voz su estado actual (la voz solo está disponible en inglés).

Puede activar y desactivar esta función con la aplicación.

✔ Nota

- La respuesta por voz y el nivel de volumen de la barra de sonido funcionan juntos desde el 5 al 13. Sin embargo, el nivel de la respuesta por voz no se puede ajustar por debajo del 5 ni por encima del 13.
 - Durante la respuesta por voz, se reduce temporalmente el volumen de todos los sonidos excepto el de la respuesta por voz.
 - Sea cual sea el ajuste de esta función, puede escuchar la respuesta por voz de los ajustes, el ajuste del sonido y la información.
-

Cómo desactivar las conexiones a redes inalámbricas.

Desactive la función de encendido automático y apague el producto.

Conexión al televisor

Conexión mediante un cable óptico

Transmita el audio del televisor al producto conectándolo al televisor con un cable óptico. Puede añadir diversos efectos 3D al audio original para llenar la sala de un sonido más profundo y completo.

Cómo ver el televisor después de haberlo conectado mediante un cable óptico

- 1 Si el terminal del cable digital tiene una cubierta, retire primero las cubiertas de los dos extremos.

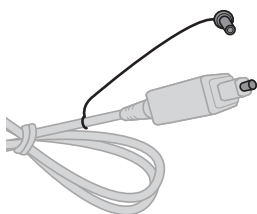

- 2 Utilizando un cable óptico, conecte el terminal **OPTICAL IN** de la parte trasera del producto al terminal **Salida digital óptica (OPTICAL OUT)** del televisor como se muestra en la imagen.

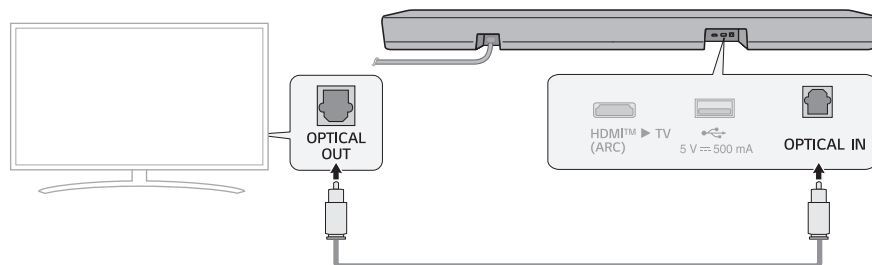

- 3 Pulse el botón **Función**  varias veces hasta que el LED1 se encienda en blanco.

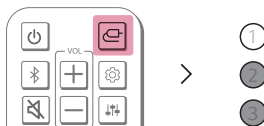

- 4 Pulse el botón **Ajustes** en el mando a distancia del televisor para acceder al menú [Speaker] y configure el altavoz de salida en [Optical] o [External Speaker]. Los elementos de ajustes y de menús pueden variar en función del fabricante del televisor.

✓ Nota

- Si la señal de entrada óptica y la señal ARC intentan conectarse a la vez, la señal ARC tendrá prioridad.

Cuando usa un televisor LG

Puede ajustar el volumen con el mando a distancia del televisor LG si el televisor está conectado al producto mediante un cable óptico. Solo puede hacerlo en televisores compatibles con la función LG TV Sound Sync. Consulte el manual de usuario de su televisor para ver si es compatible.

Funciones controlables con el mando a distancia del televisor LG

Volumen, silencio activado/desactivado

✓ Nota

- Cuando usa el producto con el mando a distancia de un televisor LG, el volumen y el estado de silencio establecidos en el televisor se reflejan en el producto automáticamente.
- Podrá seguir usando el mando a distancia del producto incluso después de conectarlo a un televisor LG.
- Es posible que, para usar LG Sound Sync, tenga que cambiar el ajuste de sonido del televisor. Esto puede variar en función del televisor.

Conexión mediante Bluetooth

Puede ajustar el volumen con el mando a distancia del televisor LG si el televisor está conectado al producto mediante LG Sound Sync (inalámbrico). Consulte el manual de usuario de su televisor para ver si es compatible.

Cómo disfrutar del televisor después de establecer una conexión inalámbrica

- 1 Pulse el botón **Emparejamiento Bluetooth** . Después de un momento, el LED1 y el LED2 parpadean en blanco.
- 2 Pulse el botón **Configuración** del mando a distancia del televisor, acceda al menú [Speaker] y conecte el producto al televisor.
- 3 Busque y pulse "LG S40TR(XX)".
- 4 Cuando el producto está conectado al televisor por **Bluetooth**, el LED1 y el LED2 se iluminan en blanco.

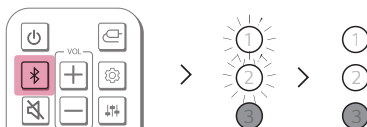

✓ Nota

- Al establecer conexión de nuevo después de la primera conexión con LG Sound Sync, se ilumina inmediatamente como un LED blanco.
- Cuando usa el producto con el mando a distancia de un televisor LG, el volumen y el estado de silencio establecidos en el televisor se reflejan en el producto automáticamente.
- Podrá seguir usando el mando a distancia del producto incluso después de conectarlo a un televisor LG.
- Si apaga el producto con el botón de **Encendido/Apagado** , LG Sound Sync (inalámbrico) se desconectará.
- Según el televisor, el producto puede conectarse al televisor LG aunque esté conectado con la función **Bluetooth**.

Conexión con un cable HDMI

Puede transmitir el audio del televisor al producto si conecta el televisor al producto con un cable HDMI. Añada diversos efectos 3D al audio original para llenar la sala de un sonido más profundo y completo.

Cómo ver el televisor después de conectarlo mediante un cable HDMI

- 1 Utilice el cable HDMI, conecte el terminal **HDMI™ ► TV (ARC)** de la parte trasera del producto al terminal **HDMI IN (ARC)** del televisor, como se muestra en la imagen.

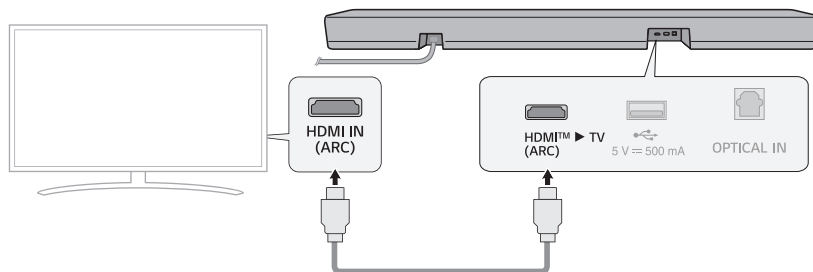

- 2 Pulse el botón **Función**  varias veces hasta que el LED1 se encienda en blanco.

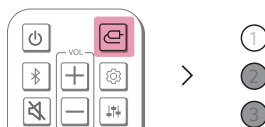

- 3 Pulse el botón **Ajustes** en el mando a distancia del televisor para acceder al menú [Speaker] y configure el altavoz de salida en [HDMI ARC]. Los elementos de ajustes y de menús pueden variar en función del fabricante del televisor.

✓ Nota

- Asegúrese de que su televisor sea compatible con la función ARC antes de pulsar el botón Ajustes en el mando a distancia del televisor y activar ARC. Si desea obtener más información sobre cómo configurar la función, consulte el manual de usuario del televisor, ya que el procedimiento puede variar según el televisor.
- Utilice un cable certificado que tenga el logotipo HDMI.

SIMPLINK

- SIMPLINK hace referencia a la función HDMI-CEC que le permite usar un mismo mando a distancia de televisor para controlar fácilmente un dispositivo de audio o reproductor conectados a un televisor LG mediante HDMI.
 - Funciones controlables con un mando a distancia de televisor LG compatible con SIMPLINK: encendido/apagado, control de volumen, silencio activado/desactivado, etc.
- Si desea obtener más información sobre cómo configurar SIMPLINK, consulte el manual de usuario de su televisor LG.



✔ Nota

- La función SIMPLINK puede no comportarse correctamente según el estado del producto u otros dispositivos conectados.
 - Funciones HDMI-CEC por fabricante de televisor: LG SIMPLINK, Sony BRAVIA Sync/Link, Philips EasyLink, Samsung Anynet+, etc.
-

Usar WOW Orchestra con un televisor LG

La combinación de la barra de sonido LG y el televisor LG le ofrece la mejor experiencia de escucha para emitir sonido simultáneamente por ambos.

Esta función se activa automáticamente cuando la barra de sonido se conecta al televisor, y puede elegirla en el menú de salida de sonido del televisor.

✔ Nota

- Disponible en algunos modelos de televisor y barra de sonido LG.
 - Funciona según el códec de audio compatible con el televisor.
 - Esta función solo puede usarse con una conexión mediante cable HDMI.
 - Los mensajes mostrados en el televisor pueden variar según el modelo.
 - Consulte el manual de instrucciones del televisor para obtener más información sobre la configuración.
-

Usar el modo PSW con WOW Orchestra

El modo PSW (Asistente de sonido personalizado) es un modo de sonido personalizado proporcionado por el televisor LG del que se puede disfrutar en la función WOW Orchestra.

Con el modo de sonido personalizado proporcionado por el televisor LG, se analiza la fuente de sonido seleccionada por el usuario con tecnología profunda de inteligencia artificial para configurarla como el sonido óptimo preferido.

✔ Nota

- Consulte el manual de instrucciones del televisor para obtener más información sobre la configuración.
-

Conexión a un dispositivo externo

Conexión con un cable HDMI

Conecte el televisor y el dispositivo externo (videoconsola, reproductor de DVD, etc.) con un cable HDMI y disfrute de un sonido profundo y completo.

Conexión de un dispositivo externo mediante HDMI

- 1 Conecte un dispositivo externo, como un decodificador o un reproductor de DVD o Blu-ray. Siga la ilustración que se muestra a continuación para conectar el terminal **HDMI OUT** del dispositivo al terminal **HDMI IN** del televisor.
- 2 Con el cable HDMI, conecte el terminal **HDMI™ ► TV (ARC)** de la parte trasera del producto al terminal **HDMI IN (ARC)** del televisor.

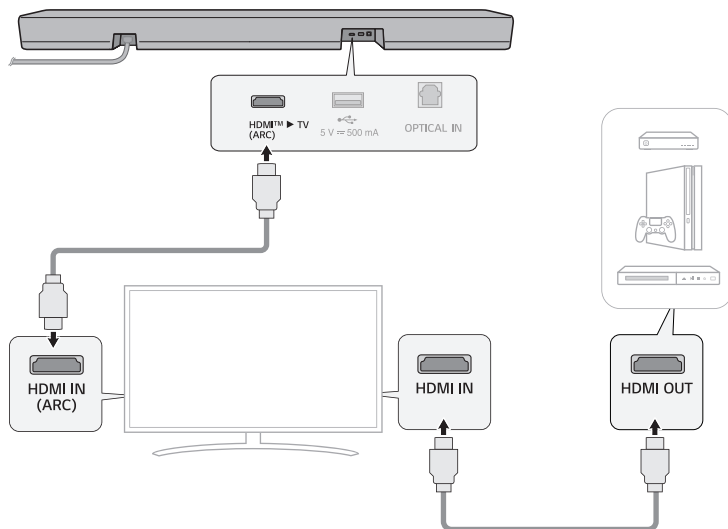

- 3 Pulse el botón **Función**  varias veces hasta que el LED1 se encienda en blanco.

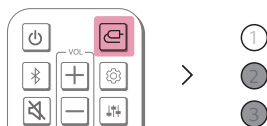

-
- 4 Cuando el dispositivo externo está conectado al producto correctamente, puede escuchar el sonido del dispositivo.

✓ **Nota**

- Compruebe los ajustes de salida de audio en el menú Ajustes de su dispositivo externo (p. ej., reproductor de Blu-ray o televisor). La salida de audio se debe ajustar en [No encoding], [Bitstream], [Auto] o [Pass through]. Si desea obtener más información sobre cómo configurar la salida, consulte el manual de usuario del dispositivo externo.
 - Utilice un cable certificado que tenga el logotipo HDMI.
-

Conexión mediante un cable óptico

Conecte el televisor y el dispositivo externo (videoconsola, reproductor de DVD, etc.) con un cable óptico y disfrute de un sonido profundo y completo.

Conexión de un dispositivo externo mediante un cable óptico

- 1 Use el cable óptico para conectar el terminal **OPTICAL IN** de la parte trasera del producto al terminal **OPTICAL OUT** de su dispositivo externo (p. ej., televisor, reproductor de Blu-ray) como se muestra en la ilustración.

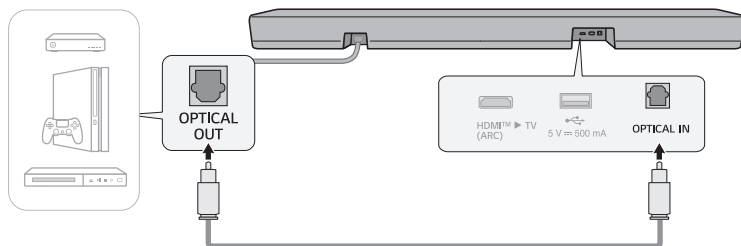

- 2 Pulse el botón **Función**  varias veces hasta que el LED1 se encienda en blanco.

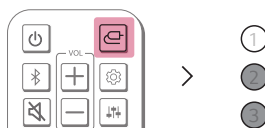

Uso del producto como sistema de audio

Conexión mediante Bluetooth

Puede reproducir los archivos de música almacenados en un dispositivo **Bluetooth** o ejecutar aplicaciones de música para disfrutar de la música con este producto.

Compruebe primero lo siguiente.

- Los dispositivos **Bluetooth** que se conecten al producto deben cumplir las siguientes especificaciones.
 - Tecnología **Bluetooth** 5.3
 - Códec: SBC y AAC
- Los pasos necesarios para conectar el dispositivo al producto pueden variar según el tipo y el modelo de dispositivo **Bluetooth**. Si desea obtener más información sobre cómo conectar el dispositivo, consulte el manual de usuario del dispositivo externo.

Seleccione [**Bluetooth**] en el menú **Ajustes** de su smartphone.

Los elementos del menú Ajustes pueden variar en función del fabricante del smartphone y el modelo.

- 1 Encienda el producto.
- 2 Pulse el botón **Emparejamiento Bluetooth** . Después de un momento, el LED1 y el LED2 parpadean en blanco.

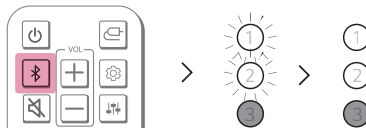

- 3 Pulse el botón **Ajustes**  /  del smartphone y seleccione **Bluetooth**.

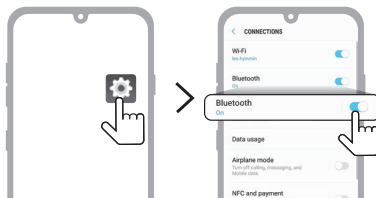

(Teléfono Android)

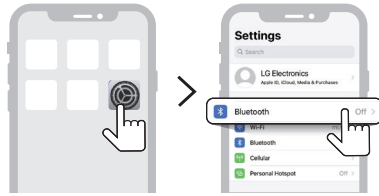

(iPhone)

- 4 Active la función **Bluetooth** (Desactivado > Activado).
- 5 Verá en su smartphone una lista de dispositivos conectables. Busque y pulse “LG S40TR(XX)”.



- 6 Cuando el producto se conecta al smartphone mediante **Bluetooth**, el LED1 y el LED2 se iluminan en blanco.
- 7 Si no encuentra el producto “LG S40TR(XX)”, pulse el botón **Actualizar** (🔄) en la parte superior derecha del smartphone o desactive el **Bluetooth** y actívalo de nuevo en el iPhone.

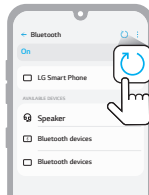

(Teléfono Android)

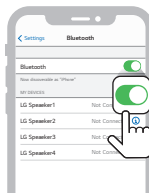

(iPhone)

- 8 Ejecute una aplicación de música y reproduzca música en el smartphone.

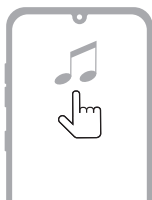

✓ **Nota**

- Cuanto más cerca esté el dispositivo **Bluetooth** del producto, mejor será la conexión.
 - Si ha pulsado el botón de **Emparejamiento Bluetooth**  del producto y ha seleccionado la opción "**Bluetooth**", pero no ha podido conectarse al dispositivo **Bluetooth**, el LED1 y el LED2 parpadean en blanco durante 3 minutos. Compruebe el estado del dispositivo **Bluetooth**.
 - Cuando utilice el **Bluetooth**, debe ajustar el volumen en un nivel adecuado.
 - XX son los últimos 2 dígitos de la dirección MAC del producto. Por ejemplo, si la dirección MAC es 9C:02:98:4A:F7:08, se mostrará como "LG S40TR(08)".
-

Conexión con el producto mediante la aplicación LG ThinQ

Use la **aplicación LG ThinQ** para ejecutar diversas funciones del producto con comodidad.

Compruebe primero lo siguiente.

- La **aplicación LG ThinQ** está disponible en las versiones indicadas a continuación.
 - SO Android™: Versión 9.0 o posterior
 - Sistema operativo iOS: Versión 15.0 o posterior
 - Las versiones mínimas compatibles con cada SO pueden cambiar más adelante.

Instalación de la aplicación LG ThinQ y registro del producto

Puede gestionar el dispositivo siempre que quiera y desde donde quiera con la **aplicación LG ThinQ**.

Producto sin código QR

- 1 Diríjase a Google Play o App Store en su smartphone y busque la **aplicación LG ThinQ** para instalarla.
- 2 Ejecute la **aplicación LG ThinQ** e inicie sesión en ella con su cuenta. Si todavía no tiene cuenta, puede crear una nueva.
- 3 Pulse el botón **Agregar (+)** y siga las instrucciones de la **aplicación LG ThinQ** para registrar su producto.

Producto con código QR

Escanee el código QR de la parte inferior del producto con la cámara de su smartphone o con una aplicación de escaneo de códigos QR.

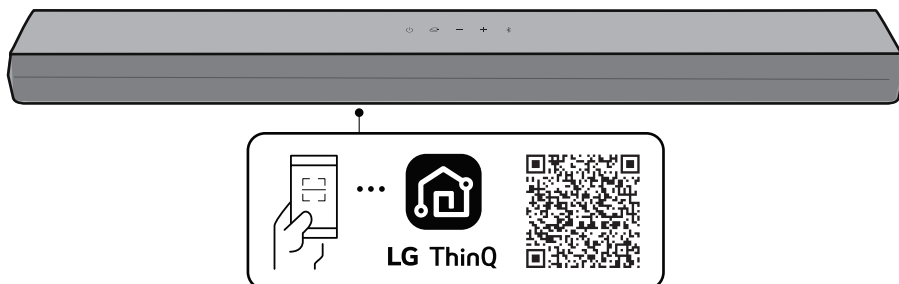

✔ **Nota**

- Tenga en cuenta que el código QR podría no estar disponible en el momento de realizarse la compra.
 - El lugar en el que se encuentre el código QR puede variar en función del producto.
 - Los elementos del menú Ajustes pueden variar en función del fabricante del smartphone y el SO.
 - Google, Android y Google Play son marcas comerciales de Google LLC.
-

Conexión a un dispositivo de almacenamiento USB

Disfrute de sonido de alta calidad mediante la conexión de un dispositivo de almacenamiento USB que contenga archivos de música en el producto.

Conexión del producto a un dispositivo de almacenamiento USB

- 1 Conecte el dispositivo de almacenamiento USB al puerto **USB** de la parte trasera del producto.
 - El producto no puede reproducir ningún dispositivo conectado mediante un concentrador de dispositivos de almacenamiento USB ni un cable de dispositivo de almacenamiento USB.
 - El producto no se puede conectar a ningún dispositivo de almacenamiento USB, reproductor de MP3 tipo USB ni lector de tarjetas que necesite la instalación de un controlador de dispositivo independiente.

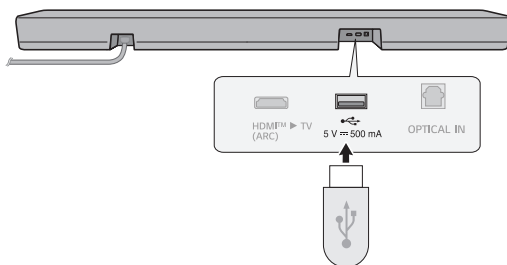

- 2 Pulse el botón **Función**  varias veces hasta que el LED1 se encienda en morado.

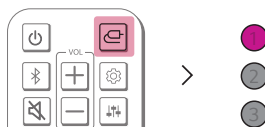

3 Pulse el botón **Reproducción/Pausa**  del mando a distancia para disfrutar de la música.

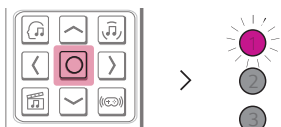

(Pausa)

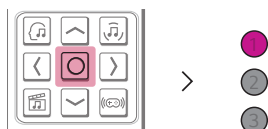

(Reproducción)

✔ Nota

- Se recomienda comprar un cambiador de conector USB independiente para facilitar la conexión de dispositivos de almacenamiento USB.
- Compre un cambiador de conector USB que tenga un cable de extensión USB 2.0.
- Los dispositivos USB con un volumen de almacenamiento de gran tamaño pueden tardar varios minutos en explorar los archivos.
- LG Electronics no se responsabiliza de la pérdida de datos. Realice una copia de seguridad de los datos de su almacenamiento USB para minimizar los daños provocados por la pérdida de datos.
- Solo son compatibles los formatos FAT16/FAT32/NTFS. El formato exFAT no es compatible.
- Utilice el puerto USB de este producto solo para reproducir un archivo multimedia. No puede cargar dispositivos externos con el puerto USB.

Dispositivos de almacenamiento USB compatibles

- Reproductor MP3
- Reproductor MP3 Flash
- Dispositivo Flash USB
- USB 2.0

Este producto puede no reconocer algunos dispositivos de almacenamiento USB.

Especificaciones de archivo reproducible

Extensión de archivo	Frecuencia de muestreo / Velocidad de bits
MP3	32 kHz - 48 kHz / 8 kbps - 320 kbps
OGG	32 kHz - 48 kHz / 30 kbps - 500 kbps

Extensión de archivo	Frecuencia de muestreo
FLAC (16 bits/24 bits)	32 kHz, 44,1 kHz, 48 kHz, 88,2 kHz, 96 kHz, 176,4 kHz, 192 kHz
WAV (16 bits/24 bits)	32 kHz, 44,1 kHz, 48 kHz, 88,2 kHz, 96 kHz, 176,4 kHz, 192 kHz

- Número de archivos reproducibles: hasta 2000
- Número máximo de directorios: hasta 200
- Este producto no puede reproducir archivos protegidos mediante DRM (Gestión de derechos digitales).
- Este producto no puede reproducir archivos de vídeo desde un dispositivo de almacenamiento USB.

Precauciones de seguridad

| Seguridad y normativas



CUIDADO: PARA REDUCIR EL RIESGO DE DESCARGAS ELÉCTRICAS, NO RETIRE LA TAPA (O PARTE TRASERA) NO HAY NINGUNA PIEZA QUE PUEDA SER REPARADA POR EL USUARIO; ACUDA A PERSONAL DE SERVICIO CUALIFICADO.



Este símbolo de relámpago con punta de flecha dentro de un triángulo equilátero está diseñado para alertar al usuario de la presencia de voltajes peligrosos no aislados en el interior del producto, que podrían tener la suficiente magnitud como para constituir un riesgo de descarga eléctrica.



El signo de exclamación dentro de un triángulo equilátero está diseñado para alertar al usuario de la presencia de instrucciones importantes de operación y mantenimiento (reparación) en la documentación incluida con el producto.

ADVERTENCIA:

- PARA PREVENIR RIESGOS DE INCENDIO O DESCARGAS ELÉCTRICAS, NO EXPONGA ESTE PRODUCTO A LA LLUVIA O LA HUMEDAD.
- No instale este equipo en un espacio cerrado, como una estantería o mueble similar.

CUIDADO:

- No utilice productos de alta tensión alrededor de este producto. (p. ej., un matamoscas eléctrico). Este producto podría no funcionar correctamente debido a las descargas eléctricas.
- No coloque fuentes de llamas abiertas, como velas encendidas, sobre el aparato.
- No bloquee los orificios de ventilación. Instale el aparato siguiendo las instrucciones del fabricante. Las ranuras y orificios de la carcasa sirven para ventilar y garantizar un funcionamiento fiable del producto y para protegerlo de un posible sobrecalentamiento. Las aberturas no deben bloquearse nunca al colocar el producto encima de una cama, sofá, alfombra u otra superficie similar. Este producto no se colocará en una instalación empotrada, por ejemplo, en una estantería, a menos que se disponga de la ventilación adecuada y siempre se hará siguiendo las instrucciones del fabricante.
- El aparato no debe exponerse al agua (goteo o salpicaduras) y no se deben poner objetos que contengan líquido, como jarrones, sobre él.
- Para la información de marcado de seguridad, incluida la identificación del producto y la alimentación nominal, consulte la etiqueta principal de la parte inferior o la otra superficie del producto.
- No permita que los niños coloquen las manos o cualquier objeto en el *conducto del altavoz.
 - * conducto del altavoz: Un orificio en la caja del altavoz para lograr un potente sonido de graves. (carcasa)

PRECAUCIÓN relacionada con el cable de alimentación

El enchufe de alimentación es el dispositivo de desconexión. En caso de emergencia, se podrá acceder fácilmente al enchufe de alimentación.

Consulte la página de especificaciones del manual del propietario para estar seguro de conocer los requisitos de corriente.

No sobrecargue las tomas de pared. Las tomas sobrecargadas, sueltas o dañadas, las alargaderas, los cables de alimentación desgastados o el aislamiento de los cables dañados pueden suponer un peligro. Las citadas condiciones pueden dar lugar al riesgo de descargas eléctricas o un incendio. Periódicamente examine el cable de su dispositivo, y si su apariencia indica daño o deterioro, desconéctelo, interrumpa el uso del dispositivo y reemplace el cable por un recambio exacto obtenido en un centro de servicio autorizado.

Proteja el cable de alimentación de los abusos físicos o mecánicos, evitando que se retuerza, que aplaste o se enganche en una puerta y no pisándolo. Ponga especial atención a los enchufes, tomas de corriente y al punto donde el cable sale del dispositivo.

Para los modelos que usan un adaptador

Use únicamente el adaptador de CA suministrado con este dispositivo. No utilice una fuente de alimentación de otro dispositivo o de otro fabricante. Usar cualquier otro cable o fuente de alimentación puede dañar el dispositivo y anular su garantía.

Para modelos con batería

Este dispositivo está provisto de una batería o acumulador portátil.

CUIDADO: Existe riesgo de incendio o explosión si se reemplaza la batería por una de tipo incorrecto.

Para modelos que usan una batería incorporada

No guarde o transporte el producto a presiones mayores que 11,6 kPa ni a una altitud mayor que 15 000 m.

- Sustitución de una batería con un tipo incorrecto que puede rechazar una protección (por ejemplo, en el caso de algunos tipos de baterías de litio);
- Tirar una batería en el fuego o en un horno caliente o aplastar o cortar mecánicamente una batería, lo cual puede provocar una explosión;
- Dejar una batería en un entorno circundante de temperatura extremadamente alta que puede provocar una explosión o la fuga de líquidos o gases inflamables;
- Una batería sometida a una presión de aire extremadamente baja que puede provocar una explosión o la fuga de líquidos o gases inflamables.

Símbolos

~ : Corriente alterna (CA).

— : Corriente directa (CC).

☐ : Este dispositivo es un dispositivo de clase II.

⏻ : Estado de alimentación en espera.

⏻ : El dispositivo está encendido

⚡ : Tensión peligrosa.

Prevencción del uso indebido del producto

Para evitar el uso indebido del producto, asegúrese de consultar el contenido que aparece a continuación.

Precauciones de instalación del producto

- No instale el producto en un lugar inestable o con vibraciones, como un estante que no esté bien sujeto o una superficie inclinada. Instale el producto en una superficie firme y nivelada.
 - De lo contrario, el producto podría caerse o volcarse y provocar daños o lesiones.
 - Si instala el producto en una superficie inestable, es posible que el producto no funcione correctamente.
- Si instala el producto sobre un mueble o estante, asegúrese de que la parte inferior frontal del producto no sobresale. Utilice siempre un mueble o estantería que se ajuste al tamaño del producto.
 - De lo contrario, el producto podría perder el equilibrio, caer y dañarse o provocar lesiones.
- Instale el producto en un lugar seguro. De lo contrario, un niño podría chocar contra uno de los bordes del producto y lesionarse.
- Instale el producto en un lugar sin interferencias electromagnéticas para que funcione correctamente.
- Si instala el producto en un lugar que no cumple con las condiciones generales de uso, puede surgir un problema de calidad inesperado. Por lo tanto, asegúrese de ponerse en contacto con el centro de servicio técnico antes de instalar el producto en dicho lugar.
- No guarde el producto en un lugar donde la temperatura sea demasiado alta (más de 40 °C) o demasiado baja (menos de 5 °C) o en un lugar con demasiada humedad.
- Evite los lugares expuestos a la luz solar directa o al calor, por ejemplo, cerca de un calefactor. No utilice ni guarde aerosoles o sustancias inflamables cerca del producto.
 - De lo contrario, existe riesgo de explosión o incendio.
- No instale el producto en un lugar con demasiada humedad, polvo u hollín.
 - De lo contrario, podría provocar un incendio o una descarga eléctrica.
- No instale el producto en un espacio estrecho que no esté bien ventilado, como el interior de una estantería. No cubra el producto con fundas ni cortinas.
 - De lo contrario, podría aumentar la temperatura del producto y provocar una avería o un incendio.
- Conecte el enchufe del producto a una toma de corriente que sea fácil de acceder.
 - Cuando se produzca un incendio u otro problema en el producto, debe desconectar el enchufe rápidamente.
- No conecte varios productos a una toma de corriente a la vez.
 - De lo contrario, podría producirse sobrecalentamiento y este provocar un incendio.

Precauciones de uso del producto

- No levante ni mueva el producto mientras esté en funcionamiento.
 - De lo contrario, podría provocar una avería.
- Cuando mueva el producto, desenchufe el cable de alimentación y todos los cables conectados al producto.
 - De lo contrario, podría provocar un incendio o una descarga eléctrica.
- Deje de utilizar el producto inmediatamente si se percata de humo o un olor extraño. En ese caso, apague el producto inmediatamente, desconecte el enchufe y póngase en contacto con el centro de servicio técnico.
 - Usar el producto en este estado puede derivar en un incendio o una descarga eléctrica.
- No introduzca en el producto objetos metálicos, como monedas u horquillas, ni objetos inflamables, como papel o cerillas. Asegúrese de indicar a los niños que no lo hagan.
 - De lo contrario, podría provocar una avería.
- Si se introduce una sustancia extraña en el producto, desconecte el enchufe y póngase en contacto con el centro de servicio técnico.
- No coloque un objeto pesado encima del producto.
 - De lo contrario, podría volcarse, caerse y provocar lesiones.
- Asegúrese de que los niños no se cuelguen del producto ni se suban a él.
 - De lo contrario, el producto podría volcarse, caerse y provocar lesiones. Asegúrese de indicar a los niños que no lo hagan.
- Desenchufe el producto durante las tormentas eléctricas.
 - De lo contrario, podría provocar un incendio.
- No coloque recipientes con líquido, como un jarrón, una olla, cosméticos o medicamentos, encima del producto.
 - De lo contrario, podría provocar un incendio, una descarga eléctrica o caerse y provocar lesiones, etc.
- Asegúrese de conectar el enchufe con firmeza. No utilice un voltaje distinto al indicado en el producto.
 - Una conexión poco segura puede provocar un incendio.
- No introduzca un conductor, como palillos, en la ranura del otro lado del producto mientras el enchufe esté conectado a una toma de corriente. No toque el enchufe inmediatamente después de desenchufarlo de la toma de corriente.
 - De lo contrario, podría provocar una descarga eléctrica.
- Sujete el enchufe del cable de alimentación con las manos secas.
 - De lo contrario, podría provocar una descarga eléctrica.
- No mueva ni empuje el producto mientras sujeta uno de los cables, como el cable de alimentación.
 - El cable podría dañarse y causar una avería o provocar un incendio o una descarga eléctrica.
- Cuando retire un cable enchufado al producto, asegúrese de sujetar el conector por el extremo del cable. No sujete la línea del cable.
 - De lo contrario, el producto puede caerse y causar una avería o provocar lesiones.
- No guarde el producto en un lugar expuesto al calor, por ejemplo, cerca de un calefactor.
 - De lo contrario, podría provocar un incendio o un mal funcionamiento.
- No desmonte, repare ni modifique el producto.
 - De lo contrario, podría causar una avería y provocar un incendio, una descarga eléctrica o lesiones.
- Mantenga los envoltorios de plástico fuera del alcance de los niños.
 - De lo contrario, podrían atragantarse con ellos.

- No deje caer ningún objeto sobre el producto ni lo golpee. Mantenga el producto alejado de lugares con fuertes vibraciones o imanes.
- No dañe, modifique, doble, retuerza o caliente el cable de alimentación.
 - De lo contrario, puede dañar el cable de alimentación y provocar un incendio o una descarga eléctrica.
- Cuando no vaya a utilizar el producto durante un período prolongado, como cuando esté fuera de casa, desenchufe el cable de alimentación de la toma de corriente.
 - Si el polvo se acumula, puede aumentar la temperatura y provocar una descarga eléctrica o un incendio debido a un cortocircuito.
- No elimine las pilas usadas junto con los residuos normales. Deséchelas por separado.
 - De lo contrario, existe riesgo de explosión o incendio.
- No utilice productos de alta tensión alrededor de este producto (p. ej., matamoscas eléctrico).
 - Este producto podría no funcionar correctamente debido a las descargas eléctricas.
- No toque el enchufe inmediatamente después de desenchufarlo de la toma de corriente.
 - De lo contrario, podría provocar una descarga eléctrica.
- Conecte el enchufe a una toma de corriente con toma de tierra o a un alargador (esto no se aplica a los productos sin toma de tierra).
 - De lo contrario, podría provocar una avería o una descarga eléctrica debido a un cortocircuito.
- En el caso de un producto con rejilla de ventilación, mantener el producto encendido durante un período prolongado puede provocar que la rejilla se caliente. No toque la rejilla de ventilación cuando esté caliente. El calor no es un defecto del producto y no causa ningún mal funcionamiento. Por lo tanto, puede utilizar el producto sin preocuparse.
- No dañe el cable de alimentación, el adaptador de CA ni el enchufe. No coloque ningún objeto pesado encima del cable de alimentación o el adaptador de CA.
 - De lo contrario, podría provocar un incendio o una descarga eléctrica.
- Si hay polvo, suciedad, etc. en las clavijas del enchufe, en el adaptador de CA o en la toma de corriente, límpielo por completo.
 - De lo contrario, podría provocar un incendio.
- En el caso de un producto con un cable de alimentación o un adaptador de CA, utilice solo cables de alimentación y adaptadores de CA originales de LG Electronics.
 - De lo contrario, podría provocar un incendio o una descarga eléctrica.
- Si utiliza auriculares o cascos, no ponga el volumen demasiado alto ni los utilice durante un período prolongado (esto solo se aplica a los modelos que admiten auriculares o cascos).
 - De lo contrario, podría afectar negativamente a su capacidad auditiva.
- El software de este producto puede actualizarse. No apague el producto mientras actualiza el software. Una vez completada la actualización, la alimentación del producto se apaga automáticamente.
 - Si apaga el producto mientras se actualiza el software, puede causar un mal funcionamiento del producto.

Lo siguiente solo se aplica a los modelos con mando a distancia

- No deje que los niños utilicen el mando a distancia. Mantenga el mando a distancia fuera del alcance de los niños.
- No deje que los niños se metan el mando a distancia en la boca. Asegúrese de que los niños no se traguen la tapa del mando a distancia o una pila. Si esto ocurre, consulte a un médico inmediatamente.
- Tenga en cuenta que los niños pueden pisar la tapa del mando a distancia y lesionarse.
- Elimine los obstáculos entre el producto y el mando a distancia para que este funcione sin problemas.

Lo siguiente solo se aplica a los modelos que utilizan discos ópticos

- No introduzca la mano en la unidad de disco ni tire de ella con fuerza.
- Asegúrese de que los niños no introducen las manos en la unidad de disco.

Lo siguiente solo se aplica a los modelos que admiten la visualización de vídeos

- Absténgase de ver un vídeo en 3D si no ha dormido lo suficiente o después de haber bebido alcohol.
 - Algunos vídeos en 3D pueden sorprender o sobreestimar a las personas.
- Si se produce alguno de los siguientes síntomas mientras ve un vídeo, deje de verlo inmediatamente y descansa.
 - Si alguno de los síntomas continúa, consulte a un médico. vértigo, sensación de ardor en los ojos o en la cara, movimiento inconsciente, espasmos, obnubilación, confusión, desorientación, náuseas.
- Puede sufrir un síntoma como una convulsión cuando vea una determinada imagen de un vídeo, un juego o un vídeo con un determinado patrón o luces intermitentes. Si usted o alguno de sus familiares tiene antecedentes de epilepsia o convulsiones, consulte a un médico antes de verlo.
- Cuando vea un vídeo en 3D, retire de su entorno los objetos frágiles o que puedan provocar lesiones.
 - Si confunde un vídeo en 3D con la realidad o se mueve de forma repentina, usted o las personas que estén alrededor pueden resultar heridos y los objetos cercanos pueden resultar dañados.

Precauciones de limpieza del producto

- No rocíe agua directamente sobre el producto cuando lo limpie.
 - De lo contrario, podría provocar un incendio o una descarga eléctrica.
- Cuando limpie el producto, asegúrese de desenchufar primero el cable de alimentación y limpie ligeramente la superficie del producto con un paño seco. No utilice productos químicos o detergentes para limpiar el producto. Pueden deteriorar la superficie del producto o desprender la pintura del mismo (benceno, alcohol, etc.).

Antes de informar de fallos de funcionamiento del producto

| Solución de problemas

Si experimenta los problemas siguientes mientras usa el producto, realice diversas comprobaciones, dado que pueden no ser fallos de funcionamiento.

Errores generales



Problema	Solución
El producto no funciona correctamente.	<ul style="list-style-type: none">• Desenchufe los cables de alimentación y posibles dispositivos externos, como el televisor, subwoofer o amplificador del producto y, a continuación, enchúfelos de nuevo.
El dispositivo no se enciende.	<ul style="list-style-type: none">• ¿Está el cable de alimentación está correctamente conectado en la toma de corriente?<ul style="list-style-type: none">- Conecte el enchufe de alimentación a la toma de corriente correctamente.
No hay sonido	<ul style="list-style-type: none">• ¿Se ha establecido el volumen al mínimo?<ul style="list-style-type: none">- Pulse el botón Volumen del mando a distancia para subir el volumen.- Si está usando un dispositivo externo, como un decodificador, dispositivo portátil o dispositivo Bluetooth, ajuste el volumen del dispositivo externo.• ¿Está activada la función de silencio?<ul style="list-style-type: none">- Si todos los LED parpadean en naranja, la función de silenciar está activada. Pulse el botón Silencio para desactivar el silencio.• ¿Se ha seleccionado la función correcta del producto según el dispositivo externo conectado?<ul style="list-style-type: none">- Pulse el botón Función para comprobar si ha seleccionado la función correcta.
El subwoofer no emite sonido	<ul style="list-style-type: none">• ¿Está el producto correctamente conectado al subwoofer inalámbrico?<ul style="list-style-type: none">- Si el LED del subwoofer inalámbrico parpadea en verde o está iluminado en rojo, esto quiere decir que no está conectado. Si se ha establecido la conexión, aparecerá una luz verde. Vuelva a conectar el producto al subwoofer inalámbrico. (→ Consulte "Conexión del producto" en la página 6).
El mando a distancia no funciona correctamente.	<ul style="list-style-type: none">• Cuando use el mando a distancia, apunte con él a la parte frontal del producto.• Use el mando a distancia en un radio de 7 m del producto.• Cambie las pilas por unas nuevas en cuanto sea necesario.
La función de apagado automático no funciona.	<ul style="list-style-type: none">• Compruebe la conexión con dispositivos externos (p. ej., decodificadores, dispositivos portátiles, dispositivos Bluetooth).

LG Sound Sync no funciona.	<ul style="list-style-type: none"> • Compruebe si su televisor es compatible con LG Sound Sync. • Compruebe si el televisor está conectado al producto correctamente con un cable óptico. <ul style="list-style-type: none"> - Pulse el botón Ajustes del mando a distancia del televisor para comprobar si la función está activada en [LG Sound Sync].
El volumen del producto es bajo	<ul style="list-style-type: none"> • Compruebe lo siguiente y cambie los ajustes según proceda. <ul style="list-style-type: none"> - Ejecute la aplicación LG ThinQ, pulse [Ajustes de sonido] en la primera pantalla y cambie la función [DRC] a [Desactivado] en el menú [Salida de sonido]. - Cuando el producto está conectado a un televisor, pulse el botón Ajustes en el mando a distancia del televisor, seleccione el menú [Altavoz] y cambie el ajuste [Salida de sonido digital] de [PCM] a [AUTO] o [SECUENCIA DE BITS]. - Si el producto está conectado a un dispositivo de reproducción, como un reproductor de DVD o reproductor de discos Blu-ray, vaya al menú Ajustes del dispositivo conectado. Cambie el ajuste [Salida de sonido digital] de [PCM] a [PASARELA PRINCIPAL] o [SECUENCIA DE BITS]. Ajuste la opción [DRC] del dispositivo conectado en [DESACTIVADO]. - Si el modo Horario nocturno del producto está activado, desactívelo pulsando el botón Ajustes  a continuación Izquierda/Derecha y, posteriormente, Arriba/Abajo.
El producto no reconoce un dispositivo de almacenamiento USB	<ul style="list-style-type: none"> • El producto puede no ser compatible con el formato de archivos del dispositivo de almacenamiento USB. Formatee el dispositivo de almacenamiento USB y conéctelo de nuevo. Al formatearlo, consulte los formatos de dispositivo de almacenamiento USB que admite el producto y seleccione un formato de archivo adecuado. (→ Consulte "Conexión a un dispositivo de almacenamiento USB" en la página 42).
No se puede emparejar un dispositivo Bluetooth	<ul style="list-style-type: none"> • Pulse el botón Ajustes en el dispositivo Bluetooth y compruebe si está activada la función Bluetooth. Si está activada la función Bluetooth, desactívela y actívela de nuevo. • Elimine los obstáculos que pudiera haber entre el producto y el dispositivo Bluetooth. • El emparejamiento (la conexión) Bluetooth podría no funcionar según el tipo de dispositivo Bluetooth o el entorno próximo.

Problemas en la conexión inalámbrica

Problema	Solución
Hay interferencias de radio	<ul style="list-style-type: none">• Instale el producto y el subwoofer inalámbrico lo más cerca posible el uno del otro.• No instale el producto sobre mobiliario de metal.• La comunicación inalámbrica podría no funcionar correctamente en áreas con señal débil.
La conexión Bluetooth está provocando un fallo de funcionamiento o generando ruidos	<ul style="list-style-type: none">• ¿Escucha ruidos o experimenta fallos de funcionamiento al usar el Bluetooth?<ul style="list-style-type: none">- No permita que ninguna parte de su cuerpo se ponga en contacto con el transceptor del dispositivo Bluetooth o el producto.- No instale el dispositivo Bluetooth en una pared ni en un lugar cerrado.- Elimine los obstáculos que pudiera haber entre el producto y el dispositivo Bluetooth.- Instale el dispositivo Bluetooth cerca del producto.• Si el dispositivo Bluetooth está demasiado lejos del producto, la conexión Bluetooth puede interrumpirse o producirse fallos de funcionamiento.<ul style="list-style-type: none">- Instale el dispositivo Bluetooth a 1 m de distancia de dispositivos que usen la misma frecuencia que el producto, como routers inalámbricos, equipos médicos y hornos microondas.

Desactivación del modo de demostración

Problema	Solución
El mando a distancia no funciona	<ul style="list-style-type: none">• ¿Las funciones no cambian, incluso si se pulsa el botón de Función  varias veces?• ¿Solo se ven los LED blanco, rojo y verde varias veces?<ul style="list-style-type: none">- Puede que esté activado en el producto el modo de demostración. Desenchufe el cable de alimentación del producto y, a continuación, enchúfelo de nuevo.- Si el mando a distancia sigue sin funcionar, pulse el botón Volumen  en el producto para ajustar el nivel de volumen a 0 y, a continuación, mantenga pulsado el botón Función  en la barra de sonido durante unos 5 segundos. Si el producto funciona con normalidad, significa que el modo de demostración se ha desactivado.

Apéndice

Especificaciones

General	
Consumo de Energía	Refiérase a la etiqueta principal. Apagado en Reposo STB: 2,0 W Reposo: 0,5 W
Adaptador de CA	<ul style="list-style-type: none">• Modelo: A702-230131W-M21• Fabricante: Dongguan Aohai Technology Co.,Ltd.• Entrada: 100 - 240 V ~ 50 / 60 Hz• Salida: 23,0 V \equiv 1,31 A
Dimensiones (An × Al × La)	Aprox 720,0 mm x 63,0 mm x 87,0 mm (base incluida)
Intervalo de temperatura de funcionamiento	De 5 °C a 40 °C
Intervalo de humedad de funcionamiento	5 % a 80 % HR
Suministro eléctrico mediante bus (USB)	5 V \equiv 500 mA
Frecuencia de muestreo de audio de entrada digital disponible	32 kHz, 44,1 kHz, 48 kHz, 88,2 kHz, 96 kHz, 176,4 kHz, 192 kHz
Formato de entrada de audio digital disponible	Dolby Digital, DTS Digital Surround, PCM

Entrada/salida	
OPTICAL IN	3,0 V (p-p), (terminal de conexión de audio óptico) × 1
HDMI™ ► TV (ARC)	19 contactos (terminal de conexión HDMI™ tipo A) × 1

Amplificador (salida RMS)	
Total	400 W RMS
Frontal	50 W RMS × 2 (impedancia: 4 Ω , THD 10 %)
Trasero	50 W RMS × 2 (impedancia: 4 Ω , THD 10 %)
Subwoofer	200 W RMS (impedancia: 3 Ω , THD 10 %)

Subwoofer inalámbrico	
Requisitos eléctricos	Consulte la etiqueta principal en el subwoofer inalámbrico.
Consumo de energía	Consulte la etiqueta principal en el subwoofer inalámbrico.
Tipo	1 altavoz de 1 vía
Impedancia	3 Ω
Potencia nominal	200 W RMS
Potencia máxima	400 W RMS
Dimensiones (An × Al × La)	Aprox. 171,0 mm x 320,0 mm x 252,0 mm (base incluida)

Altavoces traseros (SPT8-S (SPT8-S, SPT8-SPK))

Receptor inalámbrico (Incluido en el altavoz trasero)	
Requisitos eléctricos	Consulte la etiqueta principal en el altavoz trasero.
Consumo de energía	Consulte la etiqueta principal en el altavoz trasero.
Potencia trasera	50 W RMS × 2 (impedancia: 4 Ω, THD 10 %)
Intervalo de temperatura de funcionamiento	De 5 °C a 40 °C
Intervalo de humedad de funcionamiento	5 % a 80 % HR

Altavoces traseros (Cada uno)	
Tipo	1 altavoz de 1 vía
Impedancia	4 Ω
Potencia nominal	50 W RMS
Potencia máxima	100 W RMS
Dimensiones (An × Al × La)	Aprox. 100,0 mm x 176,5 mm x 120,0 mm (base incluida)

- El diseño y las especificaciones están sujetos a cambios sin previo aviso.

| Marcas comerciales registradas y licencias

Todas las marcas comerciales y los nombres comerciales son propiedad de sus respectivos propietarios.



Dolby, Dolby Audio y el símbolo de la doble D son marcas comerciales de Dolby Laboratories Licensing Corporation. Fabricado bajo licencia de Dolby Laboratories. Incluye obras no publicadas confidenciales. Copyright 2012-2021 Dolby Laboratories. Todos los derechos reservados.



La marca de la palabra **Bluetooth**® y los logotipos son marcas registradas de **Bluetooth SIG, Inc.** y el uso de esas marcas por parte de LG Electronics se realiza bajo licencia.

Otras marcas comerciales y nombre comerciales son propiedad de sus respectivos propietarios.



Los términos HDMI, HDMI High-Definition Multimedia Interface (Interfaz multimedia de alta definición), HDMI Trade Dress (diseño e imagen comercial HDMI) y los logotipos HDMI son marcas comerciales o marcas registradas de HDMI Licensing Administrator, Inc.



“Made for iPhone” y “Made for iPod” significa que un accesorio electrónico ha sido concebido para conectarlo concretamente a un iPhone o iPod, respectivamente, y que el desarrollador ha certificado que cumple las normas de rendimiento de Apple. Apple no es responsable del funcionamiento de este dispositivo o de su conformidad con normas de seguridad y reguladoras. Tenga en cuenta que el uso de este accesorio con iPhone o iPod puede afectar al rendimiento inalámbrico.

“Made for iPhone,” and “Made for iPod” mean that an electronic accessory has been designed to connect specifically to iPhone, or iPod, respectively, and has been certified by the developer to meet Apple performance standards. Apple is not responsible for the operation of this device or its compliance with safety and regulatory standards. Please note that the use of this accessory with iPhone or iPod may affect wireless performance.



Para ver las patentes de DTS, consulte <http://patents.dts.com>. Fabricado con licencia de DTS, Inc. o DTS Licensing Limited. DTS, Digital Surround y el logotipo de DTS son marcas comerciales registradas o marcas comerciales de DTS, Inc. en Estados Unidos y otros países. © 2021 DTS, Inc. TODOS LOS DERECHOS RESERVADOS.

| Información del aviso de software de código abierto

Para obtener el código fuente bajo GPL, LGPL, MPL y otras licencias de fuentes abiertas que tengan las obligaciones de revelar un código fuente, que esté contenido en este producto, y para acceder a todos los términos sobre licencia referidos, así como a los avisos sobre copyright y otros documentos relevantes, por favor, visite <https://opensource.lge.com>.

LG Electronics también le proporcionará código abierto en CD-ROM por un importe que cubre los gastos de su distribución (como el soporte, el envío y la manipulación) previa solicitud por correo electrónico a opensource@lge.com.

Esta oferta es válida para cualquier persona en posesión de esta información durante un periodo de tres años después del último envío de este producto.

| Manipulación del producto

Al enviar el producto

Guarde la caja y los materiales de embalaje originales. Si necesita enviar el producto, para la máxima protección, vuelva a embalarlo como lo recibió originalmente de fábrica.

Para mantener las superficies exteriores limpias

- No utilice líquidos volátiles, del tipo de sprays insecticidas, cerca del producto.
- Si limpia aplicando mucha presión, podría dañar la superficie.
- No deje productos de goma o plástico en contacto con el producto durante un periodo prolongado de tiempo.

Limpieza del producto

Para limpiar el producto, utilice un paño suave y seco. Si las superficies están muy sucias, utilice un trapo suave ligeramente humedecido con una solución de detergente suave. No utilice productos fuertes, como alcohol, bencina o disolvente, porque podrían dañar la superficie de la unidad.

