



用户手册

OLED 显示器

使用产品前请阅读使用说明并保留备用。

55EW5TF
55EW5TF-A



* M F L 7 1 4 8 1 0 1 7 *

(2302-REV02)

www.lg.com

版权 © 2020 乐金电子（中国）有限公司版权所有。

目录

安全预防措施 3

- 交流适配器和电源预防措施 .. 4
- 移动产品时的预防措施 6
- 安装产品时的预防措施 7
- 清洁产品时的预防措施 9
- 使用产品时的预防措施 10
- 遥控器使用注意事项 12
- 遇到图像残留问题时的注意事项
..... 13
- 产品处置 13

组装和准备工作 14

- 产品安装 15
- 关于安装的安全和注意事项指南
..... 16
- 红外接收器 18

遥控器 19

建立连接 21

- 连接至 PC 21
- 外部设备连接 21
- 使用输入列表 22
- 连接多台显示器 23

故障排除 24

产品规格 30

许可证 33

ENVIRONMENT

RECYCLING

INFORMATION 34

- 环境保护信息 34
- 循环使用信息 34

INFORMATION FOR

ENVIRONMENTAL

PRESERVATION 34

INFORMATION FOR

RECYCLING 35

产品中有害物质的名称及 含量 36

查阅 WEB 手册（软件用户 指南/安装手册） 37

警告 – 此为A级产品。在生活环境中, 该产品可能会造成无线电干扰。在这种情况下, 可能需要用户对干扰采取切实可行的措施。

安全预防措施

安全预防措施旨在通过帮助用户安全地使用产品以及用于预期目的, 防止发生意外危险或伤害。

警告

如果忽略警告消息, 您可能会受重伤, 或者可能发生意外或死亡事故。

小心

如果忽略注意消息, 您可能会受轻伤, 或者可能损坏产品。

警告

此产品不能安装在室外。务必仅使用由安装人员安装在室内的产品。

交流适配器和电源预防措施

⚠ 警告

- 请仅使用 LG Electronics, Inc. 提供或认可的电源线或交流适配器。如果您使用其他电源线，请确保其经过适用国家标准的认证。如果电源线在任何情况下发生故障，请联系制造商或最近的授权服务中心进行更换。
- 仅使用产品规格中指定的电源（即电压）来运行显示器。
 - 否则可能损坏产品，发生火灾或者造成人员触电致死。如果您不确定所用的电源类型，请咨询经认证的安装公司。
- 确保将电源线正确连接到接地插座。
 - 否则可能造成人员触电致死，受伤或者损坏产品。
- 将电源插头或交流适配器插牢，以免松脱。
 - 连接不良可能导致火灾或触电。
- 打雷和闪电时，切勿接触电源线和信号线，这可能极其危险。
 - 这可能会导致触电。
- 注意，不要踩踏电源线或交流适配器，或者在上面放置重物（电器，衣物等）。另外，请勿过度用力弯曲或拉扯电源线或交流适配器。
 - 损坏的电源线可能导致火灾或触电。
- 请勿将被锐利物体损坏的电源线或交流适配器连接到电源插座。
 - 这可能造成人员触电致死。
- 在电源线一端连接至墙上的输入端子时，不要将导体（如金属筷）插入电源线的另一端。另外，拔下电源线后请勿立即触摸电源线。
 - 这可能造成人员触电致死。
- 请勿使用被多个电子产品和加热设备连接的多插座。请使用带有接地端子的专用多插座。
 - 这可能由于过热而起火。

- 如果水或任何异物进入产品，请立即断开电源线并联系服务中心。
 - 否则，可能因产品损坏导致火灾或触电。
- 让电源线或交流适配器远离任何加热设备。
 - 否则电源线涂层可能融化并导致火灾或触电。
- 切勿拆卸，维修或改装电源线或交流适配器。
 - 否则，可能导致火灾或触电。
- 请确保主电源断开装置是带插头电源线，且产品安装于方便插拔的墙上插座附近。
- 只要本设备连接至AC墙上插座，则即使设备关闭，与AC源的连接也不会断开。
- 仅当拔下电源插头时，功耗才会为“0”。
- 使用电器耦合器作为断开设备。

小心

- 如果插座，电源插头的插针或交流适配器上沾有灰尘，请务必擦拭并保持清洁。
 - 由于层层灰尘引起的过热可能导致火灾或触电。
- 如果插座，电源插头的插针或交流适配器上沾有水，请务必擦拭并保持清洁。另外，手湿时不要接触电源插头或交流适配器。
 - 否则可能导致触电。
- 不要通过将电源插头插入电源插座或从电源插座拔出电源插头来打开或关闭产品。也就是说，请勿将电源插头用作开关。
 - 否则可能导致触电或产品故障。
- 请勿在产品使用过程中拔出电源线。
 - 触电会损坏产品。

移动产品时的预防措施

警告

- 移动产品之前，请联系服务中心。
 - 否则可能导致触电并损坏产品。
- 移动产品之前，请确保关闭产品，拔出插头并已拔下所有电缆。
 - 否则可能造成人员触电死亡或者损坏产品。
- 移动产品时，请勿使产品受到撞击，同时避免碰撞产品的前面板。
 - 否则可能造成人员触电死亡或者损坏产品。
- 请根据产品重量确定移动产品所需的人数。（按每人不超过 25 千克计算，超过 100 千克时请使用设备）
 - 如果再次使用损坏的产品，请联系服务中心，因为再次使用可能导致触电或火灾。
- 当仅握住支架时，请勿将其倒置。（仅适用于支持支架的型号。）
 - 这可能导致支架变形，面板损坏以及其他类型的产品损坏。

小心

- 不要丢弃产品包装盒。搬运产品时，可用来包装产品。

安装产品时的预防措施

⚠ 警告

- 在安装产品前，请联系服务中心。
 - 否则可能会导致触电并损坏产品。
- 请勿让物体落到产品上，也不要撞击产品。请将产品置于儿童接触不到的地方。请勿将玩具或物品放在产品附近，避免物品扔到产品屏幕上。
 - 这可能导致人员受伤，产品故障和损坏显示器。
- 请勿在本产品上放置或悬挂重物。
 - 如果产品破裂或跌落，您可能受伤。
- 产品表面可能过热，请勿触碰；
 - 否则可能会导致人员受伤。
- 请将本产品牢固安装在地面，墙壁等平面上，以抵御风和地震等带来的外部冲击。
 - 请务必参阅提供的手册。
- 防止儿童攀附本产品。
 - 如果产品破裂或跌落，您可能受伤。
- 请勿将其安装于有发热物体（例如电热器和照明设备）的位置。
 - 否则可能会导致火灾，触电，故障。
- 不要自行安装本产品，因为您可能会受伤或损坏产品。请联系服务中心授权的服务工程师。
- 不要将本产品安装在暴露于油或油雾的墙壁上。
 - 这可能会损坏产品并导致其跌落。
- 请勿将电源或信号线等留在通道上。
 - 可能会导致人员绊倒或跌倒，进而引发触电，火灾，产品损坏或人员受伤。
- 通过短线缆连接产品和外部设备时，请勿让产品跌落。
 - 否则可能会导致人员受伤和产品损坏。
- 如果产品跌落或者外壳裂开，请关闭产品并拔出电源线，然后联系服务中心。
 - 如果继续使用产品而不采取适当的措施，则可能发生触电或起火。
- 将产品安装在远离灰尘和水的干燥之处。避免高温和高湿环境。
 - 否则可能会导致触电，火灾或产品损坏。
- 将本产品安全地安装在可以承受产品重量的地方。
 - 强度不足可能会导致产品掉落。
- 使用本产品时，请采用舒适和自然的姿势以放松肌肉。

 **小心**

- 在无电磁干扰之处安装产品。
- 如果您将产品安装在未满足建议条件的位置，有可能对产品的图像质量，生命周期和外观产生严重损害。安装前，请咨询我们的服务工程师。请勿将产品安装在充满细微粉尘或油雾，使用化学物质，暴露于阳光直射，温度过高或过低，湿度过高的位置。
- 通过与墙壁保持一定距离（100 毫米或以上）来确保产品通风良好。
 - 如果安装产品时离墙太近，则产品可能会由于内部热量积聚导致变形或突然起火。
- 产品电源接通的情况下，请勿用桌布，窗帘或其他材质的物品（例如塑料制品）进行遮盖，以免挡住产品的通风孔。
 - 产品会由于内部过热而变形或突然起火。
- 请勿将产品安装于通风较差的区域（例如书架，壁橱）或室外，并避免将其放置于垫子或地毯上。
 - 本产品可能由于内部过热而起火。
- 请将产品安装在面积足够大，能够支撑产品的平整，稳定位置。
 - 如果产品跌落，您可能会受伤，或者产品可能破裂。
- 将产品安装在机架或设备柜上时，请确保产品底端没有向前突出。
 - 本产品可能由于重心不平衡而掉落，可能导致人身伤害或产品损坏。确保使用适合您产品的设备柜或机架。

清洁产品时的预防措施

⚠ 警告

- 始终保持产品干净。
 - 如果长时间不清洁设备，设备可能会被灰尘覆盖，从而可能导致火灾或产品损坏。
- 如需清洁产品内部，请务必联系服务中心。
 - 否则，在没有支撑的情况下进行清洁可能会导致火灾，触电或产品损坏。
- 清洁产品时，请拔下电源线并使用软布轻轻擦拭，防止刮擦。
 - 否则可能会导致触电或刮伤屏幕。
- 清洁前框时，向软布上喷水 2 至 4 次，然后只沿一个方向擦拭。
 - 布太湿时会导致染色。

⚠ 小心

- 清洁产品或屏幕时，请拔下电源线并使用软布轻轻擦拭。请勿将水或其他液体直接喷到产品上。尤其是，请勿使用化学制品清洁产品，包括玻璃清洁剂，任何类型的空气清新剂，杀虫剂，润滑剂，蜡（汽车，工业用），研磨剂，稀释剂，苯，酒精等，这些都可能损坏产品或其面板。
 - 否则可能会导致火灾，触电或产品损害（变形，腐蚀或破损）。

使用产品时的预防措施

⚠ 警告

- 不要在温度或湿度过高的任何环境中使用本产品。
- 如长时间使用本产品，请时不时休息一下以保护您的视力。
 - 长时间观看可能会导致视力受损。
- 音量过大或长时间使用可能会导致听力受损。
- 如有液体或异物落入产品内部，请关闭本产品并从墙上插座中拔出插头，然后联系服务中心。
 - 否则，产品可能会导致火灾或触电。
- 如屏幕上不显示任何图像或听不到任何声音，请停止使用本产品。请立即关闭电源，将其从电源插座中拔出，并联系服务中心。
 - 否则，产品可能会导致火灾或触电。
- 不要将物体扔到产品或屏幕上，或对其施压。
 - 否则可能会导致人员受伤，产品故障和显示器损坏。
- 如果闻到烟味或其他气味，或者听到奇怪的声音，请拔出电源线，并联系服务中心。
 - 如果在未采取适当措施的情况下继续使用本产品，可能会导致触电或火灾。
- 请勿私自尝试对产品进行拆卸，维修或改装。如需维修，请联系服务中心。
 - 否则可能导致火灾或触电。
- 请勿将装有液体的花瓶，杯子等物品置于产品之上或上方，以防液体进入产品。
 - 否则可能会导致火灾，触电，故障或变形。
- 请勿用手或尖锐物体（例如指甲，铅笔或钢笔）用力按压或刮擦产品表面。不要用金属物体击打或刮擦屏幕的正面和两侧。
 - 否则可能会导致产品损坏和故障。
- 如果产品暴露在阳光或强光下，请勿触摸它，因为它可能会很热。

- 不要在本产品旁使用高压电气产品（例如灭蚊灯）。
 - 否则可能因触电导致产品故障。
- 如果发生煤气泄漏，请不要触碰插座，而应打开窗户通风。
 - 否则，产品可能会导致火灾或触电。
- 如果产品跌落或者外壳裂开，请关闭产品并拔出电源线。
 - 如果继续使用产品而不采取适当的措施，则可能发生触电或起火。联系服务中心。
- 请将细小配件置于儿童接触不到的地方。
 - 如果发生儿童误吞的情况，请立即就医。
- 请将产品置于儿童接触不到的地方。同时，请勿将玩具或其他物体扔到产品或屏幕上。
 - 否则可能会导致人员受伤，产品故障和显示器损坏。
- 通过拔下电源线才能断开设备的所有电源。

小心

- 此面板是包含数百万像素的高级产品。观看屏幕时，有时可能会看到像素点。由于这些失效的像素并不是缺陷，因此不会影响产品的性能和可靠性。
- 不要将易燃物品放置或存放在产品附近。
 - 否则可能导致爆炸或火灾。
- 请与产品保持适当的距离。
 - 如果使用本产品的距离过近，可能会损坏视力。
- 根据产品设置适当的分辨率和频率。
 - 否则可能会导致视力受损。
- 长时间使用产品时请定期休息。

遥控器使用注意事项

警告

- 避免在高湿度场所使用。
 - 否则可能导致触电或损坏产品。
- 请勿将电池暴露在高温环境（例如，阳光直射，开放式壁炉和电热器）之下。
 - 否则可能引起火灾和导致人员受伤。
- 更换遥控器电池时，防止儿童吞咽电池。请将电池置于儿童接触不到的地方。
 - 如果发生儿童误吞电池的情况，请立即就医。
- 请勿将电池弃置于火中。
 - 请前往当地回收中心或能够处理电池的零售店进行处置。
- 废旧电池（包括可充电电池）应与废物分开回收。
 - 请前往当地回收中心或能够处理电池的零售店处理废旧电池和可充电电池。

小心

- 严防短路，且不要拆开电池。
 - 否则可能导致触电或火灾。
- 在阳光或强烈的灯光下，遥控器可能无法正常工作。如果在此类光线条件下使用，请将产品移开。
- 检查产品与遥控器之间是否有任何障碍。
- 请勿将新旧电池混用。
 - 电池过热或泄漏可能导致火灾或触电。
- 仅使用指定类型的电池。请勿将不可充电的电池插入充电器。
 - 电池过热或泄漏可能导致火灾或触电。

遇到图像残留问题时的注意事项

- 长时间显示静态图像可能会损坏屏幕，导致图像残留。大部分第三方产品都有同样的问题。由此带来的损坏不在产品保修范围内。
 - 长时间使用显示器时，请使用屏幕保护程序。

产品处置

- 请勿将本产品与一般家庭垃圾一起处理。
- 本产品的处置必须按照当地政府的規定进行。

组装和准备工作

小心

- 请始终使用原装组件，以确保安全和产品性能。
- 由使用假冒组件造成的损坏或伤害不属于该产品的保修范围。
- 将电源线连接至本产品，然后将插头插入墙上插座。首先将电源线插头插入墙上插座可能导致触电或损坏本产品。
- 请勿在产品前/后表面暴露在阳光直射下的地方使用本产品。
- 本产品不提供单独的支架或壁挂装置。

重要提示

- 产品随附的附件可能会因型号或区域而有所不同。
- 产品规格或本手册内容可能会因产品功能升级而有所变更，恕不另行通知。
- SuperSign 软件和手册
 - 从 LG Electronics 网站下载。
 - 访问 LG Electronics 网站 <http://partner.lge.com> 并为您的型号下载最新的软件。
- 如果在阳光直射或灰尘过多的情况下使用该产品，则不能保证其质量。

产品安装

本产品不提供单独的支架或壁挂装置。

⚠️ 小心

- 移动或安装显示器之前，请断开电源线，以免触电。
- 如果在天花板上安装显示器，显示器可能掉下来并造成人员受伤。请联系附近的代理机构或安装专家。
- 不要攀附本产品。

❗ 重要提示

- 不要将本产品安装在不通风的位置（例如，书架上或壁橱中）或者地毯或软垫上。如果除了将本产品安装在墙上之外别无选择，请确保在安装前充分通风。
 - 否则可能因内部温度升高引发火灾。

⚠️ 警告

- 如果未将显示器置于足够稳定的位置，则可能会存在跌落的风险。许多伤害可通过以下简单的预防措施予以避免。
 - 仅使用能够稳固支撑本产品的固定工具和家具。
 - 确保显示器未悬置在支撑家具的边缘处。
 - 如果未将较高家具（例如碗柜或书架）和显示器固定在合适的支撑物上，请勿将显示器置于该家具上。
 - 请勿在显示器和支撑家具之间放置布料或其他材料。
 - 告知儿童攀爬家具以触及显示器或其控件的危险性。
 - 将产品安装在可以使用锚定螺栓固定的墙面上。
 - 在能够提供安全支撑的地方安装产品。（在混凝土，胶合板，MDF 等材质上。）

关于安装的安全和注意事项指南

请在所有工作完成后连接电源。

连接标牌盒和面板

- 安装时由于静电放电造成的组件损坏不在保修范围内。安装本产品时，必须佩戴防静电放电（ESD）装备。
- 面板与标牌盒上的序列号必须匹配。序列号不匹配会导致屏幕模糊或产品故障。

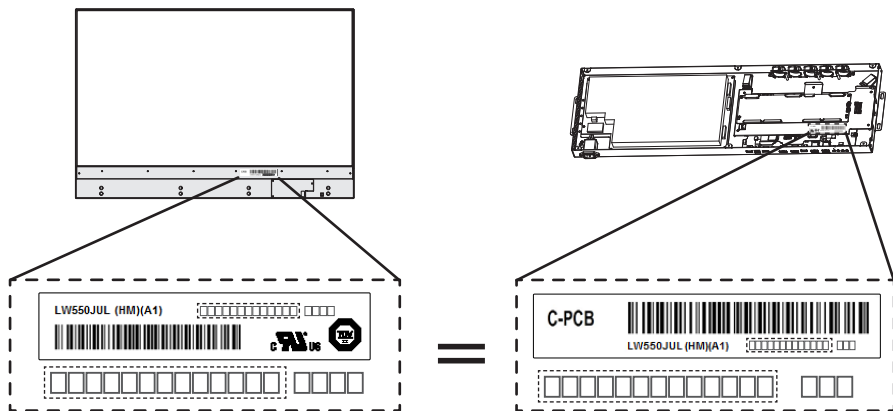

连接电缆

- 按照面板背面和标牌盒上的 **1** 标签，依次连接电缆。
- 电缆标有编号 **1** **2** **3** **4**。

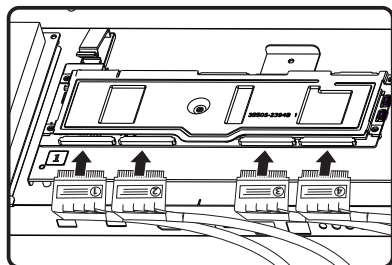
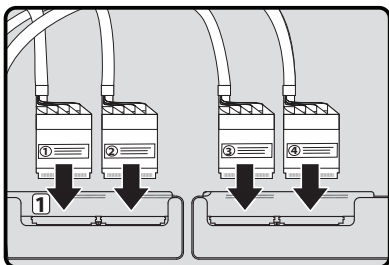

- A** 按照电缆上指示的指南，将电缆正确插入连接器，**B** 关上连接器锁条。
- 为防止产品出现故障，不要摇晃或拉动安装好的电缆；如果电缆损坏，请将其更换为新电缆。

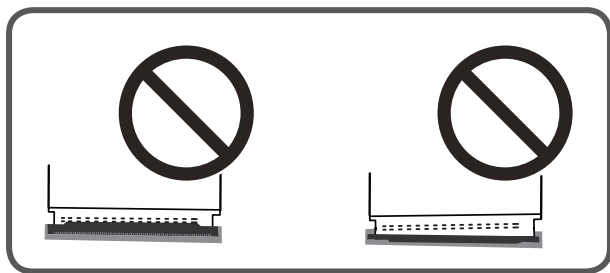
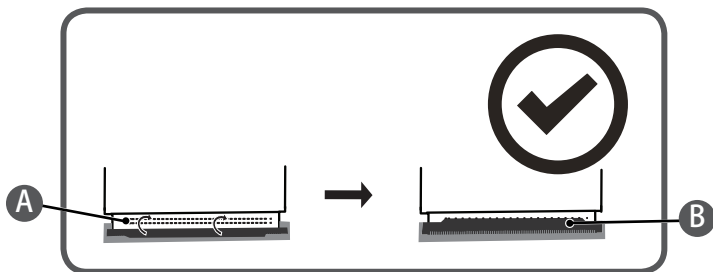

阳光直射

- 请将本产品安装在不会暴露于阳光直射的位置。

红外接收器

遥控器传感器的放置位置可自行安排。然后，该显示器可通过 RS-232C 电缆控制其他显示器。

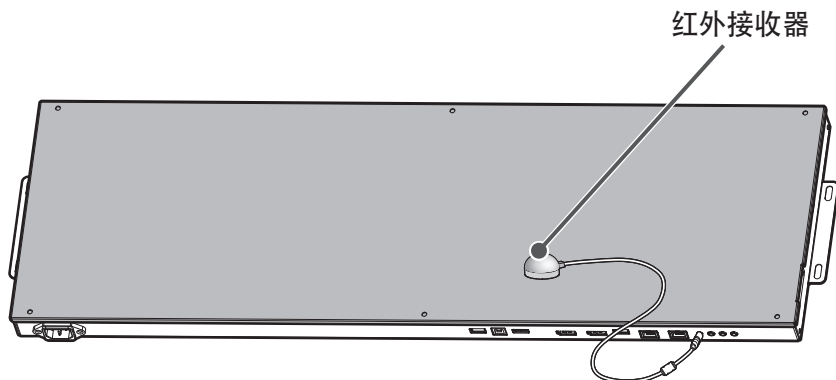

遥控器

本手册中的说明基于遥控器上的按钮。请仔细阅读本手册以正确使用显示器。要安装电池，请打开电池盖，按照电池舱内侧标签的 \oplus 和 \ominus 端更换电池（1.5 V AAA），然后合上电池盖。要取出电池，请按相反顺序执行安装操作。图示可能会与实际附件有所不同。

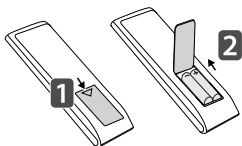

⚠️ 小心

- 不要将新旧电池混用，否则可能损坏遥控器。
- 务必将遥控器指向显示器的红外接收器。
- 特定型号可能不支持遥控器的某些功能。
- 本产品的内部和外部电池不应暴露在过热的环境中，比如阳光直射，明火等。
- 用错误型号电池更换会有爆炸危险，务必按照说明处置用完的电池。

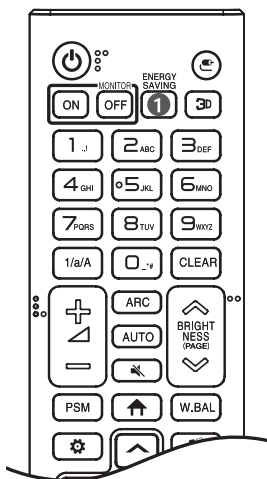

⏻ (电源) 打开或关闭显示器。

MONITOR ON 打开显示器。

MONITOR OFF 关闭显示器。

1 ENERGY SAVING 调节图像亮度以降低能耗。

📺 (输入) 选择输入模式。

3D 此型号不支持此功能。

数字和字母按钮 根据设置输入数字或字母字符。

1/a/A 在数字和字母之间切换。

CLEAR 删除输入的数字或字母字符。

+ / - (音量调高/调低按钮) 调节音量。

ARC 选择画面比例模式。

AUTO 自动调整画面位置，并将图像不稳定性降至最低（仅适用于 RGB 输入）。

🔇 (静音) 全部静音。

^ BRIGHTNESS v 调整显示屏的亮度。

PAGE 此型号不支持此功能。

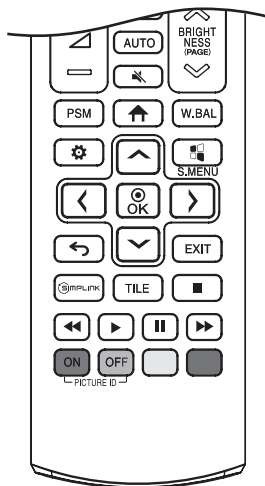

PSM 选择画面模式。

↑ (主页) 激活启动程序。

W.BAL 进入白平衡菜单。

⚙️ (设置) 访问主菜单或保存输入并退出菜单。

S.MENU SuperSign 菜单键。

↑ ↓ ← → (导航按钮) 滚动浏览菜单或选项。

⊙ OK 选择菜单或选项并确认输入。

↶ (后退) 允许用户在用户交互功能中后退一步。

EXIT 退出所有 OSD 任务和应用程序。

SIMPLINK 使用遥控器，即可通过 Simplink 菜单控制各种多媒体设备，享受多媒体服务。

TILE 选择平铺模式。

PICTURE ID ON/OFF 当“画面 ID”编号与“设备 ID”编号匹配时，可以控制使用多屏显示格式的显示器。

■ ⏮ ⏭ ⏸ ⏭ (USB 菜单控制按钮) 控制媒体播放。(某些型号可能不支持。)

建立连接

您可以将各种外部设备连接至显示器。更改输入模式，选择要连接的外部设备。有关外部设备连接的详细信息，请参阅各设备随附的用户手册。

连接至 PC

部分电缆未随附。本显示器支持 Plug and Play* 功能。

*Plug and Play: 该功能可让 PC 在启动时识别用户连接的设备，无需配置设备，也不需要用户干预。

- 通过 USB 电缆（Type A 转 Type B）将 PC 连接到本产品时，触摸产品屏幕以控制所连接的 PC。

外部设备连接

部分电缆未随附。将 HD 接收器，DVD 或 VCR 播放器连接到显示器，并选择适当的输入模式。

要获得最佳画质和音质，推荐使用 HDMI 线缆将外部设备连接至显示器。

❗ 重要提示

- 要获得最佳画质，推荐使用配有 HDMI 接口的显示器。
- 为遵从产品规格，请使用铁氧体磁芯屏蔽接口线缆，如 HDMI 线缆。
- 如果在低温条件下打开显示器，则屏幕可能会出现闪烁。这是正常现象。
- 有时，屏幕上可能会出现红点，绿点或蓝点。这是正常现象。
- 使用高速 HDMI®/™ 线缆（短于 3 米）。
- 请使用经过认证的带有 HDMI 徽标的电缆。如未使用经认证的 HDMI 线缆，屏幕可能没有显示或可能发生连接错误。
- 推荐的 HDMI 线缆类型
 - 高速 HDMI®/™ 线缆
 - 支持以太网的高速 HDMI®/™ 线缆

- 如果在 HDMI 模式下听不到声音，请检查您的 PC 设置。某些 PC 需要将默认声音输出手动更改为 HDMI。
- 若要使用 HDMI-PC 模式，则必须将 PC/DTV 设置为 PC 模式。
- 使用 HDMI-PC 模式时可能会遇到设备兼容性问题。
- 确保已拔下电源线。
- 如果将游戏设备连接至显示器，请使用游戏设备随附的线缆。
- 连接到用作触控屏的外部 PC 时，产品识别触控屏设备需要花费一些时间才能在外部 PC 之间切换触摸输入，因此触摸功能可能会暂时不可用。

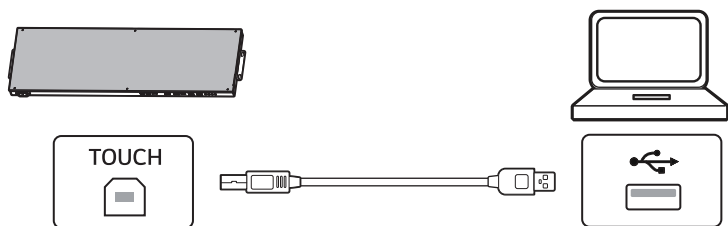

⚠️ 小心

- 请勿用手指长时间按压屏幕，否则可能导致屏幕短暂失真。
- 避免长时间在屏幕上显示静态图像以防图像残留。尽可能使用屏幕保护程序。
- 在显示器附近使用无线通信设备可能会影响图像质量。

使用输入列表

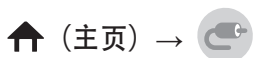

- HDMI → DISPLAYPORT

连接多台显示器

要使用多个产品，首先将外部设备连接到本产品，将支持的信号输入电缆的一端连接到本产品的 OUT 连接器，然后将另一端连接到要连接的产品的 IN 连接器。

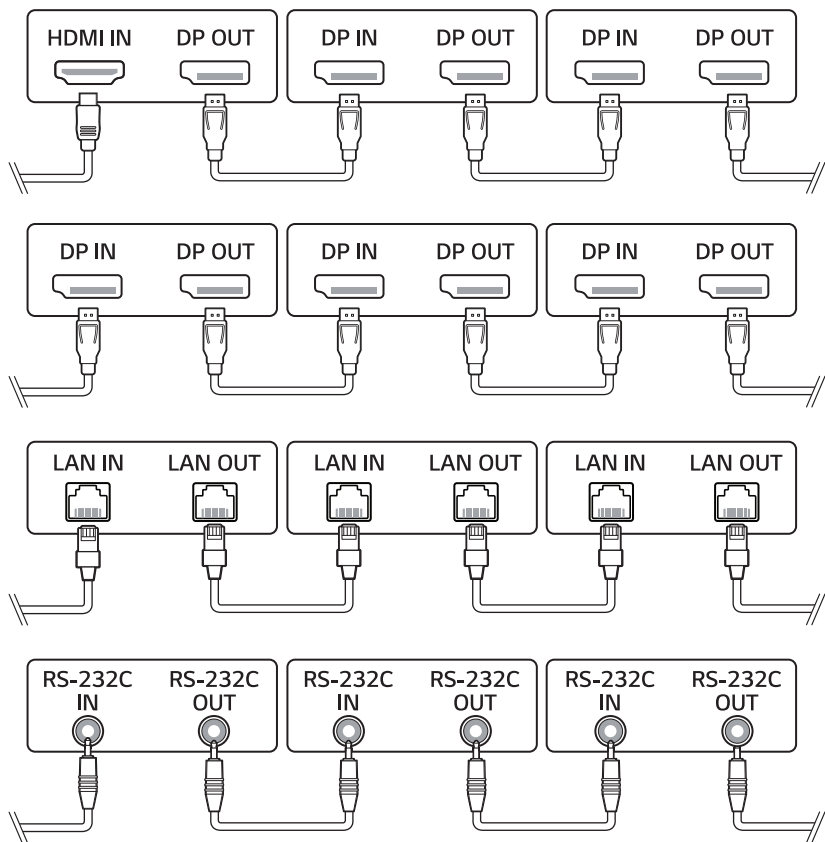

❗ 重要提示

- 视频输出菊链式连接可能受到支持 HDCP 的输出设备的性能的限制。

故障排除

- » 每个型号的检查点可能不同。
- » 有关 PC 设置的信息，请参阅 Windows 帮助。

使用相关问题

- 电源打不开。
 - 检查电源线是否已正确插入电源插座。
 - 在断开 AC 适配器并清洁接触端口后，尝试打开电源。
- 连接产品后显示“未知产品”消息。
 - 检查是否已安装 PC（显卡）驱动程序。
 - 参照 PC（显卡）用户手册，查看是否支持 plug and play 功能。

屏幕（视频）相关问题

- 出现一条提示“无信号”或“无效格式”的消息。
 - PC 与产品之间未连接信号电缆，或电缆连接状态不稳定。检查信号线。
 - 进入输入菜单检查输入信号。
 - 来自 PC（显卡）的信号在产品的垂直或水平频率范围之外。参照本手册中的规格调整频率范围。
- 屏幕位置不正确。
 - 检查产品是否支持该显卡分辨率和频率。如果频率超出支持的范围，则使用 PC 设置来将分辨率设置为建议值。
 - D-Sub 模拟信号 - 按下遥控器上的 **AUTO** 按钮可自动选择适合当前模式的最佳屏幕状态。如果调整不满意，请在 OSD 菜单中手动调整显示设置。

- 屏幕显示异常。
 - 连接与来源输入信号匹配的信号线。
 - 连接面板和标牌盒时，请检查其序列号并确保它们匹配。如果序列号匹配，重新拔插电源线以运行画面优化功能。（该功能运行之后，系统将自动重新启动。）
也可以在  (设置) → [显示] → [高级设置] → [OLED 面板设置] → [画面优化] 菜单中运行该功能。
- 图像在屏幕上闪烁或抖动。
 - 如果在低温条件下打开显示器，则屏幕可能会出现闪烁。这是正常现象。
 - 确保显示器支持显卡的当前分辨率和频率设置。
- 背景中出现条纹。
 - D-Sub 模拟信号 - 按下遥控器上的 **AUTO** 按钮可自动选择适合当前模式的最佳屏幕状态。如果调整不满意，请在 OSD 菜单中手动调整显示设置。
- 出现水平噪点或字符模糊。
 - D-Sub 模拟信号 - 按下遥控器上的 **AUTO** 按钮可自动选择适合当前模式的最佳屏幕状态。如果调整不满意，请在 OSD 菜单中手动调整显示设置。
- 图像不显示。
 - 检查面板和标牌盒之间的电缆是否已正确连接。

屏幕（颜色）相关问题

- 屏幕颜色分辨率差（16 色）。
 - 使用 PC 设置将颜色设置为 24 位（真彩色）或以上。
- 屏幕颜色不稳定或为单色。
 - 检查信号线的连接状态。或者，重新插入 PC 显卡。
- 屏幕上出现黑点或亮点。
 - 一些像素（红色，绿色，蓝色，黑色）在屏幕上可见，这可归因于显示器面板的独特特征。这并非产品故障。
- 屏幕的亮度似乎很低。
 - 再次调整亮度和对比度。
 - 背光可能需要维修。

声音相关问题

- 没有声音输出。
 - 查看音频线是否连接正确。
 - 调节产品或外部设备的音量。
 - 查看声音是否设置正确。
- 声音太低沉。
 - 选择适当的均衡器声音。
- 声音太低。
 - 调节产品或外部设备的音量。
- 对于部分型号，您将需要单独购买外部扬声器，因为它们没有内置扬声器。

其他问题

- 电源突然关闭。
 - 检查在与时间相关的设置中是否激活了自动关机功能。
 - 电源未正确供电。查看产品电源线是否连接正确。
 - 检查电源控制设置。
 - 检查风扇是否正常工作。
 - 选择  (主页) → [信息] → [风扇状态]，查看风扇状态。

小心

- 由于长时间使用特定固定图像时会出现残像，为了减少残像，建议每天使用屏幕的时间不超过针对该屏幕大小设置的建议每日使用时间，并且不显示带有少量固定字符或徽标的视频内容。
建议每日使用时间（55 英寸：18 小时，65 英寸：12 小时）
- 运行[画面优化]功能时，画面上可能会出现一些水平线。这是正常情况，无需担心。在[画面优化]功能工作时开启电源或发生电源故障，可能造成功能无法正常工作。
- 运行[画面优化]功能 5 分钟后，开启电源。
- 运行[画面优化]功能时，连接到产品的外部扬声器会发出一声提示音。
- [画面优化]：更正长时间打开屏幕时可能会出现的问题。
- 使用[OLED 面板设置]中的[屏幕保护模式设置]功能可以有效地防止残像形成。

触控相关问题

- 触控无法响应。
 - 未连接 PC 和产品之间的 USB 电缆时可能会出现此问题。请移除 USB 电缆并在 10 秒后再次连接。
 - 请确保将 PC 的电源线紧紧插入电源插座，并重启 PC。
 - 由于网络不稳定，系统崩溃，触控可能无法响应。重新连接 LAN 电缆或重启 PC。
 - 如果未使用信号线连接 PC 和产品，触控可能无法响应。请检查信号线的连接。
 - 产品电源关闭时，触控可能无法响应。请检查产品电源。
 - 如果不使用接地插座，可能会出现中断或触控错误。务必将电源线连接到接地插座。
 - 请检查屏幕当前是否打开。
 - 如有下列情况，则可能会出现中断或触控错误。
仅通过指甲或指尖触摸屏幕
- 触控位置与触控坐标不对应。
 - 当触摸屏未正确校准时，则可能会发生这种情况。更改平板电脑设置。
- 在目标显示器以外的显示器上应用触控。
 - 在使用多个显示器时，如果未将本显示器设为默认显示器，则可能会发生这种情况。将本显示器设为默认显示器。
 - 当触摸屏未正确校准时，则可能会发生这种情况。更改平板电脑设置。
- 多点触控无法响应。
 - 播放的内容（如 Flash Player, Paint 等）可能不支持多点触控。确保您使用的内容支持多点触控。
 - 请移除 USB 电缆并在 10 秒后再次连接。
 - 再次运行该内容（如 Flash Player, Paint 等）。
 - 重启 PC。
 - 在触摸屏边缘时，多点触控可能工作不稳定。
 - 如果两个触控点之间的间距为太小，可能会出现触控错误。

残影

- 关闭本产品时，出现残像。
 - 如果长时间使用固定图像，则像素可能会损坏。使用屏幕保护程序功能。
 - 当屏幕上先显示高对比度的图像（黑白色或灰色），然后显示深色图像时，可能会导致残影。对于显示器产品来说，这属于正常情况。
- 当 LCD 面板在很长一段时间内显示静态图像，可能会导致运行液晶屏的电极之间出现电压差。当电极之间的电压差随时间推移增长时，液晶屏会倾向于在一个方向保持对齐。在这个过程中，之前显示的图像会保持可见。这种现象被称为“残影”。
- 使用不断变化的图像不会出现残影，但长时间使用固定图像则可能会出现残影。因此，建议您使用下面的说明，降低使用固定图像时发生残影的可能性。建议您至少每 12 小时更换一次屏幕图像，如果更频繁地更换图像，则能更有效地防止残影。

- 建议工作条件

- 1 以相同的时间间隔更改背景和字符颜色。
 - 更改颜色时，使用互补颜色有助于避免残影。

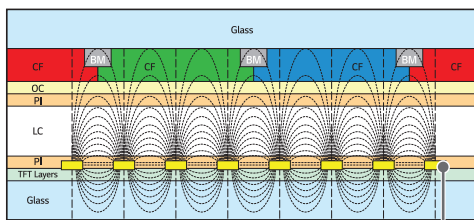

ITO 或 MoTi Pixel Layer

- 2 以相同的时间间隔更换图像。
 - 确保更改图像前的人物或图像在更改图像后保持在相同位置。



产品规格

以下产品规格可能会因产品功能升级而有所变更，恕不另行通知。

“~”表示交流电（A/C），“—”表示直流电（DC）。

OLED 屏幕	屏幕类型	薄膜晶体管（TFT） OLED 屏幕
工作条件	日常使用	18 小时（视频）
视频信号	最大分辨率	3840 x 2160 @ 30 Hz - 某些操作系统或显卡类型可能不支持此规格。
	推荐分辨率	1920 x 1080 @ 60 Hz - 某些操作系统或显卡类型可能不支持此规格。
	水平频率	30 kHz 至 83 kHz
	垂直频率	56 Hz 至 60 Hz
	同步	分开同步，数字
输入/输出端口	HDMI IN, DP IN/OUT, USB 2.0 IN, TOUCH USB IN, AUDIO OUT, TOUCH OUT RS-232C IN/OUT, IR IN, LAN IN/OUT, AC IN	
嵌入式电池	已应用	
环境条件	工作温度	0 °C 至 40 °C
	工作湿度	10 % 至 80 %
	存放温度	-20 °C 至 60 °C
	存放湿度	5 % 至 85 %
OLED 面板	像素间距	0.630 毫米（水平）x 0.630 毫米（垂直）
电源	额定电压	100-240 V, 约 50/60 Hz, 3.7 A
	功耗	开启模式：250 W（典型） 休眠模式：≤ 0.5 W 待机模式：≤ 0.5 W
尺寸（宽 x 高 x 厚）/重量	显示器	1225.5 毫米 x 832.9 毫米 x 7.0 毫米/14.6 千克
	标牌盒	782.8 毫米 x 238.4 毫米 x 34.7 毫米/3.4 千克

显示器

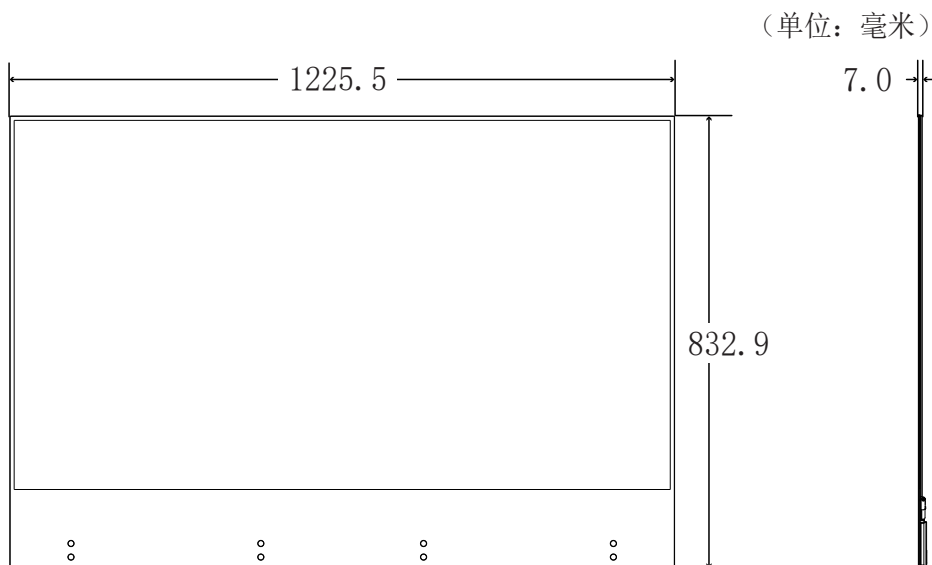

标牌盒

(单位: 毫米)

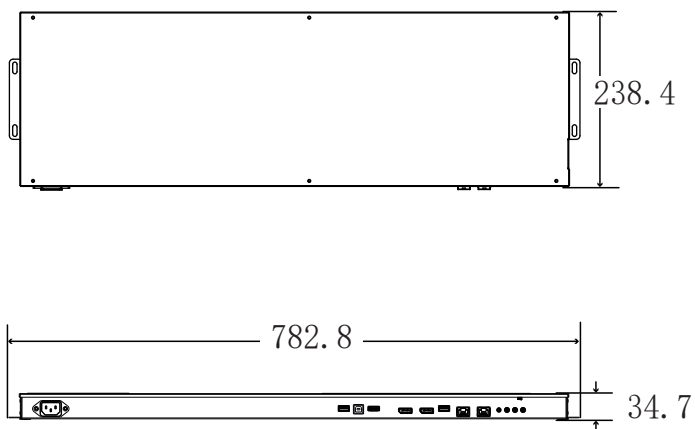

HDMI/ DisplayPort (PC) 支持的模式

分辨率	水平频率 (kHz)	垂直频率 (Hz)
800 x 600	37.879	60.317
1024 x 768	48.363	60.0
1280 x 720	44.772	59.855
1366 x 768	47.7	60
1280 x 1024	63.981	60.02
1680 x 1050	65.290	59.954
1920 x 1080	67.5	60
3840 x 2160	67.5	30

HDMI/ DisplayPort (DTV) 支持的模式

分辨率	水平频率 (kHz)	垂直频率 (Hz)
480/60p	31.5	60
576/50p	31.25	50
720/50p	37.5	50
720/60p	45	60
1080/50i	28.1	50
1080/60i	33.75	60
1080/50p	56.25	50
1080/60p	67.432	59.94
1080/60p	67.5	60
2160/30p	67.5	30

❗ 重要提示

- 垂直频率：屏幕图像像荧光灯一样每秒变化数十次的产品显示功能。垂直频率或刷新率是每秒图像显示的次数。其单位为 Hz。
- 水平频率：水平间隔是显示一个水平行的时间。在 1 除以水平间隔时，每秒显示的水平行的数量可制表为水平频率。其单位为 kHz。

许可证

不同型号所支持的许可证可能会有所不同。有关许可证的详细信息，请访问 www.lg.com。



词语 HDMI、HDMI High-Definition Multimedia Interface（高清晰度多媒体接口）、HDMI 商业外观和 HDMI 徽标均为 HDMI Licensing Administrator, Inc. 的商标或注册商标。

本产品经过杜比实验室的许可而制造。杜比，杜比视界，杜比视界智商，杜比音效，杜比全景声，和双 D 符号是杜比实验室特许公司注册商标。

有关 DTS 专利，请参阅 <http://patents.dts.com>。在获得 DTS Licensing Limited 许可的条件下制造。DTS、符号、DTS 与符号同时出现、DTS 2.0 Channel、DTS 2.0+Digital Out、DTS-HD 和 DTS Virtual:X 是 DTS, Inc. 在美国和/或其他国家/地区的注册商标或商标。© DTS, Inc. 保留所有权利。



ENVIRONMENT RECYCLING INFORMATION

环境保护信息

LG 电子在1994 年公布了“LG Declaration for a Cleaner Environment”从此成为管理标准指南。此公告综合考虑了经济，环境和社会方面因素，是促进我们采取有利环境措施的基础。我们发展了环境保护措施，明确发展符合环境保护理念的产品。我们减少了产品中有害物质，例如显示器中不含镉。

循环使用信息

显示器中含有有害环境物质，能够再生使用很重要。LG 电子通过合适的循环使用方法处理废弃显示器，目前全球有几个回收再生使用系统。有害物质和重金属经环境保护措施处理，大部分元件可重新使用和再生使用。如果您想知道更多的循环使用信息，请与当地的LG 销售商或是LG 法人代表联系。把全球环境事宜做为公司发展的目标，我们制定了净化世界的政策和措施。关于更多我们的“绿色”政策，请访问我们的网站。

<http://www.lg.com/global/sustainability/environment/take-back-recycling.jsp>

INFORMATION FOR ENVIRONMENTAL PRESERVATION

LGE. announced the ‘LG Declaration for a Cleaner Environment’ in 1994, and this ideal has served as a guiding managerial principle ever since. The Declaration is a foundation that has allowed us to undertake environmentally friendly activities in careful consideration of economic, environmental, and social aspects. We promote activities for environmental preservation, and we specifically develop our products to embrace the concepts of environment-friendly.

We minimize the hazardous materials contained in our products. For example, there is no cadmium to be found in our monitors.

INFORMATION FOR RECYCLING

This monitor may contain parts which could be hazardous to the environment. It is important that this monitor be recycled after use.

LGE. handles all waste monitors through an environmentally acceptable recycling method. There are several take-back and recycling system currently in operation worldwide. Many parts will be reused and recycled, while harmful substances and heavy metals are treated by an environmentally friendly method.

If you want to find out more information about our recycling program, please contact your local LG vendor or a corporate representative of LG.

We set our vision and polices on a cleaner world by selecting the issue of the global environment as a task for corporate improvement. Please visit our website for more information about our 'green'polices.

<http://www.lg.com/global/sustainability/environment/take-back-recycling.jsp>

产品中有害物质的名称及含量

部件名称	有害物质					
	铅 (Pb)	汞 (Hg)	镉 (Cd)	六价铬 (Cr(VI))	多溴联苯 (PBB)	多溴二苯醚 (PBDE)
PCB组装板	X	0	0	0	0	0
金属支架	X	0	0	0	0	0
液晶显示屏 (CCFL背光) *	X	X	0	0	0	0
液晶显示屏 (LED背光) *	X	0	0	0	0	0
OLED显示屏*	X	0	0	0	0	0
LED显示屏*	X	0	0	0	0	0
遥控器*	X	0	0	0	0	0
适配器*	X	0	0	0	0	0
附件	X	0	0	0	0	0

本表格依据SJ/T 11364 的规定编制。

0：表示该有害物质在该部件所有均质材料中的含量均在GB/T 26572 规定的限量要求以下。

X：表示该有害物质至少在该部件的某一均质材料中的含量超出GB/T 26572 规定的限量要求。

标记为 × 的部品以现在的技术尚不能减少有害物质。LG电子正在尽最大的努力开发有害物质减少技术。

“*”表示为可选件，部品依据不同产品和型号

所有在中国销售的电子电气产品必须标有环保使用期限的标识。该标识的环保使用期限是指在正常使用条件如温度、湿度。



产品
附件



电池：仅适用于可充电电池

查阅 WEB 手册（软件用户指南/安装手册）

您可以在 Web 手册（软件用户指南/安装手册）中查找有关本产品的更多信息。
有关更多信息，请访问 LG 网站：<http://partner.lge.com>。



生产者（制造商）：南京LG新港新技术有限公司
地址：南京经济技术开发区尧新大道346号
生产厂：LG电子
生产厂地址：韩国庆尚北道龟尾市山湖大路77号
进口商：南京LG新港新技术有限公司
进口商地址：南京经济技术开发区尧新大道346号

本产品的型号和序列号位于产品的背面和一侧。请在下面记录这些信息，以备维修时使用。



型号 _____
序列号 _____

开关本设备时可能会产生短暂的噪声，这属于正常现象。