



MANUAL DEL PROPIETARIO

REFRIGERADOR



Antes de empezar la instalación, lea con atención estas instrucciones. Con ello, la instalación le resultará más sencilla y se asegurará de que el aparato quede instalado de forma correcta y segura. Guarde estas instrucciones cerca del aparato después de la instalación para poder consultarlas en el futuro.

ESPAÑOL

GR21WPP



MFL72057212
Rev.00_092723

www.lg.com

Copyright © 2023 LG Electronics Inc. Todos los derechos reservados

ÍNDICE

Este manual puede contener imágenes o contenido diferente del modelo que haya adquirido.

Este manual está sujeto a revisión por parte del fabricante.

INSTRUCCIONES DE SEGURIDAD

LEA TODAS LAS INSTRUCCIONES ANTES DE USAR	3
ADVERTENCIA	3
PRECAUCIÓN	9

INSTALACIÓN

Antes de la instalación.....	12
Nivelado del electrodoméstico.....	12
Instalación de la base de soporte	13
Conexión a la red de suministro eléctrico	13
Moviendo el aparato para su reubicación	14

FUNCIONAMIENTO

Antes de su uso	15
Características del producto.....	18
Panel de control	21
Modo descongelación	22
Dispensador de Agua	22
Máquina de hielo	24
Cesto de la Puerta	25
Estante.....	25

MANTENIMIENTO

Limpieza	26
Lámpara	26

SOLUCIÓN DE PROBLEMAS

Antes de solicitar asistencia técnica	28
---	----

ANEXOS

Información	33
-------------------	----

INSTRUCCIONES DE SEGURIDAD

LEA TODAS LAS INSTRUCCIONES ANTES DE USAR

Las siguientes instrucciones de seguridad tienen por objetivo evitar riesgos imprevistos o daños derivados de un funcionamiento poco seguro o incorrecto del aparato. Las instrucciones se dividen en "ADVERTENCIAS" y "PRECAUCIONES", como se describe a continuación.

Mensajes de seguridad



Este símbolo se muestra para indicar cuestiones y acciones que pueden suponer un riesgo. Lea con atención la parte señalada con este símbolo y siga las instrucciones a fin de evitar riesgos.



ADVERTENCIA

Indica que, de no seguirse las instrucciones, pueden producirse lesiones graves o la muerte.



PRECAUCIÓN

Indica que, de no seguirse las instrucciones, pueden producirse lesiones menos graves o daños en el aparato.

ADVERTENCIA

ADVERTENCIA

- Para reducir el riesgo de explosión, incendio, muerte, descarga eléctrica, lesiones o quemaduras a personas al utilizar este producto, siga instrucciones básicas de seguridad, entre las que se encuentran las siguientes:

Seguridad técnica

- Este aparato no debe ser utilizado por personas (incluidos niños) con discapacidades físicas, sensoriales o mentales, o falta de experiencia

y conocimientos, si no es bajo supervisión y siguiendo las instrucciones de seguridad de una persona responsable. Debe vigilarse a los niños de corta edad para asegurarse de que no jueguen con el aparato.

- Este aparato esta destinado para utilizarse en aplicaciones domésticas y similares, tales como:
 - Áreas de cocina para personal que labora en tiendas, oficinas y otros ambientes de trabajo;
 - Granjas, hoteles, moteles y otros ambientes tipo residencial;
 - En ambientes tipo alojamiento y desayuno;
 - Para la preparación de alimentos y aplicaciones no comerciales similares.



Este símbolo lo alerta sobre los materiales inflamables que pueden prenderse y provocar un incendio si no toma cuidado.

- Este electrodoméstico contiene una pequeña cantidad de refrigerante isobutano (R600a), pero éste también es combustible. Al transportar e instalar el electrodoméstico, debe tener cuidado de no dañar ninguna de las partes del circuito refrigerante.
- El gas refrigerante y de aislamiento usado en el electrodoméstico requiere procedimientos de desecho especiales. Consulte con un agente de servicio o una persona similarmente calificada previo a su desecho.
- No dañe el circuito refrigerante.
- Si el cordón de alimentación es dañado, éste debe sustituirse por el fabricante o por su agente de servicio autorizado con el fin de evitar un peligro.
- No coloque múltiples bases de enchufes portátiles o fuentes de alimentación portátiles detrás del aparato.
- Conecte con firmeza el enchufe en la toma de corriente tras eliminar por completo toda humedad y polvo.

- No tire nunca del cable de alimentación para desenchufar el electrodoméstico de la alimentación eléctrica. Sujete el enchufe con fuerza y desconéctelo del tomacorriente.
- Mantenga las aperturas de ventilación, en la cubierta del electrodoméstico o en la estructura incorporada, despejadas de obstrucciones.
- No almacene sustancias explosivas como latas de aerosol con propulsores inflamables en este electrodoméstico.
- No balancee el electrodoméstico para tirar de él o empujarlo mientras lo transporte.
- Al colocar el electrodoméstico, asegúrese de que el cable de alimentación no se encuentre enganchado o dañado.
- No utilice dispositivos mecánicos u otros medios para acelerar el proceso de descongelado.
- No utilice una secadora de cabello para secar el interior del electrodoméstico ni coloque una candela dentro para remover los olores.
- No utilice aparatos eléctricos dentro de los compartimientos de almacenaje de alimentos del electrodoméstico, a menos que sean del tipo recomendado por el fabricante.
- Asegúrese de que ninguna parte de su cuerpo, como una mano o pie, se atore mientras mueve el electrodoméstico.
- Desconecte el cable de alimentación antes de limpiar el interior o el exterior del electrodoméstico.
- No rocíe agua o sustancias inflamables (pasta dental, alcohol, disolvente, benceno, líquido inflamable, abrasivos, etc.) en el interior o exterior del electrodoméstico al limpiarlo.
- No limpie el electrodoméstico con cepillos, paños o esponjas con superficies ásperas o hechas de material metálico.
- Únicamente personal de servicio calificado del centro de servicios LG Electronics debería desarmar o reparar el electrodoméstico.

Riesgo de incendio y materiales inflamables

- Si se detecta una fuga, evite cualquier llama descubierta o causas potenciales de incendio, y ventile el ambiente en el que se encuentra el electrodoméstico por varios minutos. A manera de evitar la creación de una mezcla de gas y aire inflamable en caso ocurra una fuga en el circuito refrigerante, el tamaño del ambiente en el que el electrodoméstico es usado deberá corresponder a la cantidad de refrigerante usada. El espacio debe ser de 1 m² por cada 8 g de refrigerante R600a dentro del electrodoméstico.
- Fuga del refrigerante fuera de las tuberías podría generar un incendio o causar una explosión.
- La cantidad de refrigerante en su electrodoméstico particular se muestra en la placa de identificación ubicada dentro del mismo.

Instalación

- Este electrodoméstico solo debe ser transportado por dos o más personas que lo sujeten con firmeza.
- Instale el aparato en un piso nivelado y firme.
- No instale el electrodoméstico en un lugar húmedo y polvoriento. No instale ni almacene el electrodoméstico al aire libre ni en un área que esté sujeta a condiciones climáticas, tales como luz directa del sol, viento o lluvia, ni a temperaturas bajo cero.
- No coloque el aparato donde reciba luz solar directa ni lo exponga al calor de aparatos calefactores como estufas o calentadores.
- Sea cuidadoso de no exponer la parte trasera del aparato durante su instalación.
- Instale el aparato en una ubicación donde sea fácil desconectar el enchufe de alimentación.
- Sea cuidadoso de no permitir que la puerta del electrodoméstico se caiga durante el ensamblaje o desmontado.
- Sea cuidadoso de no apretar, aplastar o dañar el cable de alimentación durante el ensamblaje o desmontado de la puerta del electrodoméstico.

- Sea cuidadoso de no dirigir el cable de alimentación hacia arriba o de permitir que el aparato se recueste en él.
- No modifique o extienda el cable de alimentación.
- Asegúrese de que el tomacorriente esté correctamente anclado, y que el contacto a tierra en el cable de alimentación no esté dañado ni removido del enchufe de poder. Para más detalles de conexión a tierra, consulte un centro de información al cliente de LG Electronics.
- Este electrodoméstico está equipado con un cable que cuenta con un conductor y un enchufe de conexión a tierra. El enchufe debe conectarse en una toma de corriente adecuada, correctamente instalada y que tenga la conexión a tierra debida, de conformidad con todos los códigos y las ordenanzas locales.
- Nunca encienda un electrodoméstico mientras éste muestre algún signo defectuoso. En caso de dudas, consulte con su distribuidor.
- Aleje todos los materiales de embalaje, como bolsas plásticas y poliestireno, de los niños. Los materiales de embalaje pueden provocar asfixia.
- No conecte el electrodoméstico a un adaptador de múltiples enchufes que no tenga un cable de alimentación (montado).
- El aparato debe ser conectarse a una línea de alimentación dedicada que tenga fusibles por separado.
- No utilice una base de enchufe múltiple que no esté debidamente conectada a tierra (portátil). Debe cumplir con las especificaciones técnicas del electrodoméstico y solo debe ser poder utilizada con el electrodoméstico.

Funcionamiento

- No utilice el electrodoméstico para ningún propósito (almacenamiento de materiales médicos o experimentales, o transporte) otro que el del almacenamiento doméstico de alimentos.
- Si agua llega a penetrar partes eléctricas del electrodoméstico, desconecte el cable de alimentación y contacte al centro de información al cliente de LG Electronics.

- Desconecte el cable de alimentación durante fuertes tormentas eléctricas, truenos, o cuando no esté en uso por períodos prolongados de tiempo.
- No toque el enchufe ni los controles del aparato con las manos mojadas.
- No doble excesivamente el cable de alimentación ni coloque un objeto pesado sobre él.
- Desconecte inmediatamente el cable de alimentación y contacte a un centro de información al cliente de LG Electronics si detecta un sonido extraño, olor, o humo proveniente del electrodoméstico.
- No coloque sus manos ni objetos metálicos dentro del área que emite el aire frío, la cubierta o la rejilla de liberación de calor en la parte trasera.
- No aplique fuerza excesiva ni impacte la cubierta trasera del electrodoméstico.
- Sea cuidadoso si hay niños cerca al momento de abrir o cerrar la puerta del electrodoméstico. La puerta puede golpear al niño y causar una herida.
- Evite el peligro de niños quedando atrapados dentro del electrodoméstico. Un niño atrapado dentro del electrodoméstico puede sofocarse.
- No coloque animales vivos, como mascotas, dentro del producto.
- No coloque objetos pesados o frágiles, contenedores con líquidos, sustancias combustibles, objetos inflamables (como pueden ser velas, lámparas, etc.), o aparatos calefactores (como estufas, calentadores, etc.) en el electrodoméstico.
- No coloque ningún artículo electrónico (como una secadora o teléfono móvil) dentro del electrodoméstico.
- Si hay una fuga de gas (isobutano, propano, gas natural, etc.), no toque el electrodoméstico o el tomacorriente y ventile el área inmediatamente. Este electrodoméstico utiliza un gas refrigerante (isobutano, R600a). Aún cuando sólo utiliza una pequeña cantidad de gas, éste sigue siendo combustible. La fuga de gas durante el transporte, la instalación o la operación del electrodoméstico puede causar una explosión, incendio, o heridas en caso hayan chispas.

- No utilice ni almacene sustancias inflamables o combustibles (éter, benceno, alcohol, químicos, LPG, aerosol combustible, insecticida, ambientador, cosméticos, etc.) cerca del electrodoméstico.
- Este aparato incorpora una conexión a tierra con fines funcionales.
- Conecte únicamente a un suministro de agua potable.
 - Si lo va a conectar a un suministro de agua, conéctelo solamente a un suministro de agua potable.
- Llénela únicamente con agua potable.
 - Si está usando una máquina de hielo o un depósito dispensador de agua, asegúrese de llenarlo solamente con agua potable.
- Espere 5 minutos o más cuando vuelva a conectar el enchufe o, de lo contrario, podría causar fallas en el funcionamiento del congelador.

Eliminación

- Al momento de desechar el electrodoméstico, remueva el empaque de la puerta manteniendo los estantes y cestas en su lugar, así como manteniendo a los niños alejados del electrodoméstico.

PRECAUCIÓN

PRECAUCIÓN

- Para reducir el riesgo de lesiones leves a personas, funcionamiento erróneo, o daños al producto o a la propiedad cuando use este producto, siga las siguientes instrucciones básicas de seguridad:

Instalación

- Luego de desempacar, verifique el electrodoméstico por si tiene algún daño que pudo ocurrir durante el tránsito.
- Espere por al menos 3 o 4 horas con el fin de asegurarse de que el circuito del refrigerante es completamente eficiente.
- Este electrodoméstico no requiere cambios en la instalación ni en el uso en base a la altitud.

Funcionamiento

- No toque los alimentos congelados o las partes metálicas en el compartimiento del congelador con manos mojadas o húmedas. Esto podría causar congelación.
- No coloque contenedores de vidrio, botellas o latas (especialmente las que contengan bebidas carbonatadas) en el compartimiento del congelador, cajones o bandejas de hielo que estarán expuestos a temperaturas de congelación. Los contenidos podrían expandirse al congelarse, romper el contenedor y provocar lesiones.
- Un impacto podría dañar el vidrio templado en el lado frontal de la puerta del electrodoméstico o los estantes. Si algo se llegará a romper, no lo toque con sus manos.
- No se suba ni se cuelgue de las puertas del electrodoméstico, los espacios de almacenaje o los estantes.
- No almacene una cantidad excesiva de botellas de agua o contenedores para guarniciones en las cestas de la puerta.
- No abra o cierre la puerta del electrodoméstico con fuerza excesiva.
- Si la bisagra de la puerta del electrodoméstico está dañada u opera de forma incorrecta, deje de utilizar el electrodoméstico y contacte a un centro de servicio autorizado.
- Prevenga que animales mordisqueen el cable de alimentación o la manguera de agua.
- Nunca coma alimentos congelados inmediatamente luego de que se saquen del compartimiento del congelador. Existe el riesgo de congelarse o la formación de ampollas por contacto con el frío. **PRIMEROS AUXILIOS:** póngalo inmediatamente bajo el chorro de agua fría. No tire de él.
- Asegúrese de que su mano o pie no se atore al abrir o cerrar la puerta, o puerta-en-puerta, del electrodoméstico.

Mantenimiento

- No limpie, con agua tibia, los estantes de vidrio o las cubiertas cuando éstas estén frías. Estas pueden fragmentarse al estar expuestas a cambios de temperatura repentinos.

- No introduzca los estantes viendo hacia abajo. Estos podrían caerse.
- Si se forma hielo en el compartimiento del congelador, favor de contactar al servicio al cliente de LG Electronics. No utilice objetos afilados para eliminar ninguna acumulación de escarcha o hielo. No utilice rociadores, dispositivos de calefacción eléctrica tales como calentadores, secadores de pelo, limpiadores a vapor u otras fuentes de calor para descongelar. Las piezas plásticas podrían deformarse.
- Deseche el hielo que se encuentre dentro de la bandeja de hielo en el compartimiento del congelador durante un apagón prolongado.

INSTALACIÓN

Antes de la instalación

Dimensiones y Distancia de Seguridad

Una distancia muy corta entre artículos contiguos podría deteriorar la capacidad de enfriamiento e incrementar los costos de electricidad. Deje un espacio mayor a 50 mm entre la parte trasera del aparato y la pared al instalar el electrodoméstico.

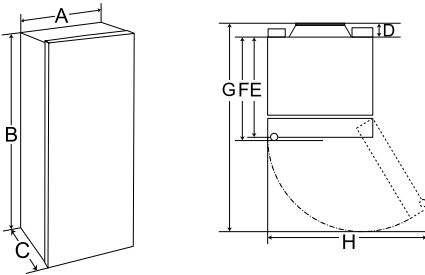

-	Tamaño (mm)	
	Tipo A	Tipo B
A	525	525
B	1 295	1 135
C	555	555
D	20	20
E	535	535
F	-	-
G	1 020	1 020
H	890	890

NOTA

- Puede determinar qué tipo de electrodoméstico es viendo la etiqueta dentro del electrodoméstico.

Temperatura Ambiente

- El electrodoméstico está diseñado para funcionar dentro de un intervalo de temperatura ambiente limitado que depende de la zona climática.
- Las temperaturas internas podrían verse afectadas por la ubicación del electrodoméstico, la temperatura ambiente, la frecuencia con la que se abre la puerta, entre otras razones.
- La clase de clima se encuentra en la etiqueta de clasificación.

Clase de Clima	Rango de Temperatura Ambiente °C
SN (Templado Extendido)	+10 - +32
N (Templado)	+16 - +32
ST (Subtropical)	+16 - +38 / +18 - +38**
T (Tropical)	+10 - +43* / +16 - +43 / +18 - +43**

* Australia, India, Kenia

** Argentina

NOTA

- Los electrodomésticos clasificados de SN a T están destinados a ser utilizados en una temperatura ambiente entre 10°C y 43°C.

Nivelado del electrodoméstico

Ajuste del nivelador

Si el electrodoméstico parece estar desequilibrado, o las puertas no cierran fácilmente, ajuste la inclinación del electrodoméstico usando las instrucciones que aparecen debajo.

- 1 Gire el nivelador a la derecha para elevar ese lado del electrodoméstico o a la izquierda para bajarlo.

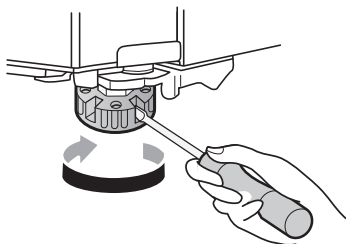

- 2 Abra las puertas y verifíquelas para asegurarse de que se cierran con facilidad.

NOTA

- La nivelación de las puertas podría no ser posible cuando el suelo no está nivelado, o si presenta una construcción débil o deficiente.
- El refrigerador es pesado y debería instalarse sobre una superficie rígida y sólida.
- Algunos suelos de madera podría provocar dificultades de nivelación si son demasiado flexibles.

Instalación de la base de soporte

Esta característica está disponible solo en algunos modelos.

Removiendo/Reajustando la base de soporte

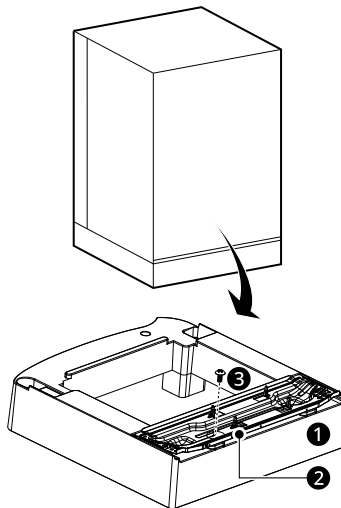

- 1 Al usar la base de soporte, ponga el refrigerador sobre un piso suave y plano.
- 2 Luego de instalar la base de soporte con el refrigerador, instale los tornillos 3 en la base del compresor 2 y haga que atraviese el cuerpo de la base de soporte 1 para obtener una buena estabilidad.
- 3 Reajuste la base de soporte en el sentido inverso al proceso de extracción.

Conexión a la red de suministro eléctrico

Conectando el Electrodoméstico

Para encender el electrodoméstico, conecte el cable de alimentación al tomacorriente. No duplique la conexión con otros electrodomésticos en el mismo tomacorriente.

NOTA

- Después de haber conectado el cable de suministro eléctrico (o enchufe) al tomacorriente, espere 3 o 4 horas antes de introducir alimentos en el electrodoméstico. Si introduce alimentos antes de que el electrodoméstico se haya enfriado por completo, estos se podrían arruinar.
 - Para apagar el electrodoméstico, desconecte el cable de alimentación del tomacorriente.
-

Moviendo el aparato para su reubicación

Moviendo el Electrodoméstico

- 1 Saque todos los alimentos del interior del electrodoméstico.
- 2 Desconecte el cable de alimentación, colóquelo en el gancho para el cable de alimentación ubicado en la parte trasera o superior del electrodoméstico.
- 3 Sujete partes como estantes o puertas con cinta adhesiva para prevenir que se caigan mientras mueve el electrodoméstico.
- 4 Mueva el electrodoméstico cuidadosamente con más de dos personas. Al transportar el electrodoméstico por una distancia larga, manténgalo en posición vertical.
- 5 Luego de instalar el electrodoméstico, conecte el cable de alimentación a un tomacorriente de la red eléctrica y enciéndalo.

FUNCIONAMIENTO

Antes de su uso

Notas sobre el funcionamiento

- Previo a colocar alimentos en el electrodoméstico, limpie el interior y el exterior del electrodoméstico con agua tibia y un líquido limpiador neutro para eliminar residuos de fábrica.
- Los usuarios deben tener en cuenta que puede formarse escarcha si la puerta no se cierra completamente o si la humedad es alta durante el verano.
- Asegúrese que haya suficiente espacio entre la comida almacenada en la bandeja o cesta de la puerta para permitir que ésta cierre completamente.
- La apertura de la puerta durante largos periodos de tiempo puede provocar un incremento significativo de la temperatura de los compartimientos del electrodoméstico.
- Si el electrodoméstico refrigerante se queda vacío durante largos periodos de tiempo, apague, descongele, limpie, seque, y deje la puerta abierta para prevenir el desarrollo de moho dentro del electrodoméstico.
- Tenga en cuenta que un aumento de la temperatura después de la descongelación tiene un rango permisible en las especificaciones del aparato. Si desea minimizar el impacto en el almacenamiento de alimentos debido a un aumento de temperatura, selle o envuelva los alimentos almacenados en varias capas.

Alarma de Puerta Abierta

Esta característica está disponible solo en algunos modelos.

La alarma suena si la puerta se queda abierta o mal cerrada.

NOTA

- Contacte a un centro de información al cliente de LG Electronics si la alarma continúa sonando aún luego de haber cerrado todas las puertas.

Detección de fallos

Esta característica está disponible solo en algunos modelos.

El electrodoméstico puede detectar problemas automáticamente durante la operación.

NOTA

- Si se detecta un problema, el electrodoméstico no operará y un código de error se mostrará incluso cuando ningún botón sea presionado.
- Si se indica un error en la pantalla, no desconecte la alimentación. Contacte inmediatamente con un centro de información al cliente de LG Electronics y reporte el código de error. Si se desconecta la alimentación, el técnico de reparación del centro de información al cliente de LG Electronics podría tener dificultades para encontrar el problema.

Sugerencia para ahorrar energía

- Para el uso más eficiente de la energía, mantenga todas las piezas internas (p. ej. los contenedores de las puertas, las gavetas y los estantes) en su ubicación original.
- Asegúrese que haya suficiente espacio entre los alimentos almacenados. Esto permite que el aire frío circule de manera pareja, y reduce el gasto de electricidad.
- Almacene alimentos calientes únicamente luego de que estos se hayan enfriado para prevenir condensación o escarcha.

- Al almacenar comida en el congelador, ajuste la temperatura del congelador inferior a la temperatura indicada en el electrodoméstico.
- No configure la temperatura del aparato por debajo de lo necesario.
- No coloque alimentos cerca del sensor de temperatura del compartimiento del refrigerador. Mantenga una distancia de al menos 3 cm del sensor.
- Evite recongelar cualquier alimento que ya ha sido completamente descongelado. Congelar cualquier alimento que ya ha sido completamente descongelado reducirá su sabor y nutrientes.
 - Saque solamente la cantidad de alimentos que necesite. Consume los alimentos descongelados rápidamente. Solo se pueden recongelar luego de ser cocinados.

Almacenando Alimentos Efectivamente

- Los alimentos podrían congelarse o echarse a perder si se almacenan a la temperatura incorrecta. Ajuste el refrigerador a la temperatura correcta para los alimentos que se almacenan.
- Almacene alimentos congelados o refrigerados dentro de contenedores sellados.
- Revise la fecha de expiración y la etiqueta (instrucciones de almacenaje) previo a almacenar los alimentos en el electrodoméstico.
- No almacene alimentos por largos períodos de tiempo si estos se echan a perder fácilmente a bajas temperaturas.
- No coloque alimentos descongelados en contacto directo con alimentos que ya estén congelados. No almacene cantidades excesivas de alimentos frescos.
 - Si desea congelar alimentos durante varios días, almacene solo hasta aprox. 2/3 de la capacidad de congelación máxima.
- Congele los alimentos en cantidades con tamaños de porción para una congelación más rápida, y un descongelado y procesado más fácil.
- Coloque los alimentos refrigerados o congelados en cada compartimiento del refrigerador o congelador inmediatamente después de su compra.
- Almacene la carne y el pescado crudo en contenedores adecuados en el refrigerador, para que no estén en contacto con otros alimentos ni goteen sobre ellos.
- Los alimentos refrigerados y otros alimentos pueden ser almacenados sobre el cajón para verduras.
- Enfríe los alimentos calientes previo a almacenarlos. Si muchos alimentos calientes son introducidos, la temperatura del interior del electrodoméstico puede incrementar y afectar negativamente a otros alimentos almacenados en él.
- No llene demasiado el electrodoméstico. El aire frío no puede circular apropiadamente si el electrodoméstico está muy lleno.
- Si configura una temperatura excesivamente baja para los alimentos, estos podrían congelarse. No elija una temperatura inferior a la necesaria para que los alimentos se puedan almacenar correctamente.
- Si hay compartimientos fríos en el electrodoméstico, no almacene vegetales y frutas con alto contenido de humedad en ellos, pues estos podrían congelarse debido a la baja temperatura.
- Siga siempre las instrucciones del fabricante acerca de la duración permitida de almacenamiento para alimentos congelados. No exceda el tiempo de almacenamiento recomendado para los alimentos.
 - Anote la fecha de almacenamiento, la duración permitida de almacenamiento y el nombre del alimento en el envase para prevenir que se exceda el límite de tiempo de almacenamiento.
- En caso de un apagón, llame a la compañía eléctrica y pregunte cuánto tiempo durará.
 - Evite abrir la puerta mientras no haya energía.
 - Cuando el suministro eléctrico vuelva a la normalidad, revise la condición de los alimentos.
 - Si el corte de electricidad se prolonga, especialmente durante los meses de verano, favor de seguir estas pautas:

- No coloque alimentos adicionales en el electrodoméstico durante el corte de electricidad.
- Si el corte de electricidad se anuncia y se espera que se prolongue por más de 10 horas, prepare algo de hielo y colóquelo en un contenedor en la bandeja superior del refrigerador.
- Debido al aumento de temperatura en el electrodoméstico durante un corte de electricidad u otra avería, la vida útil de los alimentos se reducirá y su calidad disminuirá. Si fuera necesario, procese los alimentos descongelados y congélelos de nuevo una vez cocinados.

Características del producto

La apariencia o los componentes del electrodoméstico pueden variar de modelo a modelo.

Interior

*1 Esta característica está disponible solo en algunos modelos.

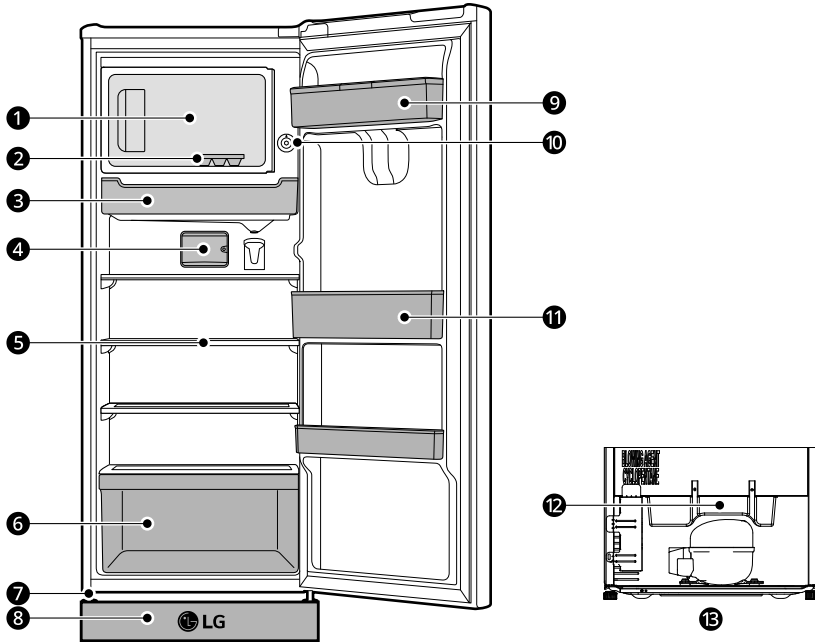

1 Espacio del congelador

Aquí es donde puede almacenar hielo y alimentos congelados como carnes y pescado.

NOTA

- El compartimento del congelador está diseñado para hacer hielo y para el almacenamiento a corto plazo de alimentos ya congelados. La temperatura del compartimento podría no enfriarse lo suficiente como para congelar alimentos frescos o almacenar alimentos como helados con seguridad.

2 Bandeja de Hielo

Puede usar esta bandeja para producir y almacenar hielo.

3 Cajón de vegetales frescos*1

Aquí es donde puede almacenar alimentos a una temperatura más fría que en la zona normal del refrigerador.

- Ajuste predeterminado^{*1}: el pestillo del cajón está 'abierto'.

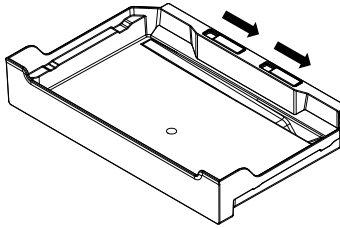

- Para conseguir una temperatura más fría si se cargan grandes cantidades de alimentos en el compartimiento del refrigerador.
- Elimina la acumulación de humedad en la puerta del espacio del congelador.
- Ajuste opcional^{*1}: cuándo mover el pestillo del cajón a la izquierda

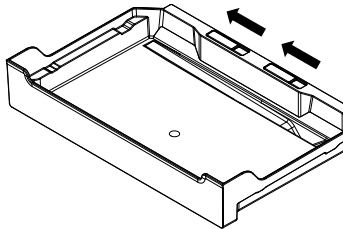

- Si se carga la mínima cantidad de alimentos en el compartimiento del refrigerador.

4 Lámpara LED^{*1}/ Foco^{*1}

Las lámparas/foco LED dentro del electrodoméstico se iluminan cuando abre la puerta.

5 Cajón del Refrigerador

Aquí es donde se almacenan los alimentos refrigerados y otros artículos.

NOTA

- La altura del cajón puede ser ajustada al insertarlo en otra ranura de diferente altura.
- Almacene los alimentos con mayor contenido de humedad al frente del cajón.
- El número de cajones podrá variar entre modelo y modelo.

6 Cajón de Vegetales

Aquí es donde las frutas y vegetales son almacenados para que permanezcan frescos por el mayor tiempo posible.

7 Tornillo de nivelación

8 Base de soporte^{*1}

9 Tanque del Dispensador de Agua^{*1}

Almacena el agua suministrada al dispensador. Requiere ser rellenado manualmente.

⑩ Controlador de temperatura del refrigerador

Aquí es donde puede ajustar la temperatura del refrigerador.

⑪ Cesto de la Puerta del Refrigerador

Aquí es donde pueden ser almacenados los pequeños paquetes de comida refrigerada, bebidas y contenedores de salsa.

⑫ Bandeja de goteo

⑬ Vista trasera

Panel de control

El panel de control real puede variar de modelo a modelo.

Configurando la Temperatura

Ajuste la temperatura a **COLDER** antes de usar el refrigerador por primera vez. Espere dos o tres horas luego de conectar el electrodoméstico al tomacorriente antes de guardar los alimentos en el electrodoméstico.

La temperatura puede ser ajustada de **WARM** a **COLDEST**.

- La temperatura predeterminada del refrigerador es **COLDER**.
- Para bajar la temperatura del refrigerador, gire la perilla de control hacia **COLDEST**.
- Para aumentar la temperatura del refrigerador, gire la perilla de control hacia **WARM**.
- Establezca solo el control de temperatura entre **COLDEST** y **OVER FREEZING** si desea congelar los alimentos rápidamente. Cuando finalice la congelación rápida, ajuste el control de nuevo a la posición **COLDER**. Dejar el control establecido entre **COLDEST** y **OVER FREEZING** por un tiempo prolongado puede congelar los alimentos en el compartimiento de alimentos frescos.

Tipo 1

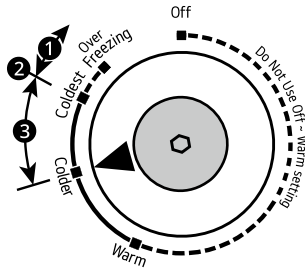

Tipo 2

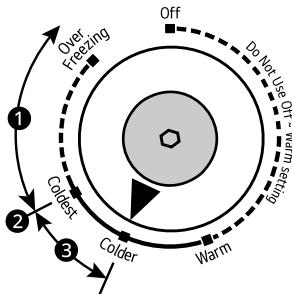

- ❶ Solo para congelación rápida
- ❷ Para hacer hielo
- ❸ Ajuste general

NOTA

• Modelos con compresores con inversor:

El compresor comenzará a funcionar 7 a 10 minutos luego de conectar el cable.

Modelos con compresores recíprocantes:

El compresor comienza justo después de conectar el cable.

- Al ajustar la perilla de control a **OFF**, el refrigerador se apaga.
- Cuando desenchufe el electrodoméstico, espere al menos 5 minutos antes de enchufarlo de nuevo.

Modo descongelación

Uso del modo Descongelación

Es necesario descongelar regularmente su refrigerador para garantizar un desempeño eficaz.

La escarcha en la superficie del congelador no debe superar los 6 mm previo a la descongelación.

1 Antes de iniciar la descongelación, retire todos los alimentos del interior del refrigerador.

2 Pulse el botón de descongelación **1** de la perilla de control de temperatura.

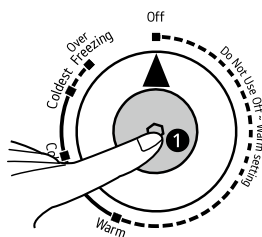

3 Una vez finalizada la descongelación, el botón de descongelación regresará automáticamente a la posición normal.

4 Si la escarcha del congelador supera los 6 mm, revise y vacíe la bandeja de goteo **2** situada detrás del refrigerador.

- 1) Desmonte la bandeja de goteo con un destornillador.

- 2) Vacíe la bandeja de goteo. Séquela y vuelva a colocarla.

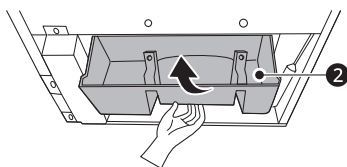

Dispensador de Agua

Esta característica está disponible solo en algunos modelos.

Uso del dispensador

Puede dispensar agua presionando la palanca.

- Presione la paleta **1** del dispensador de agua para obtener agua fría.

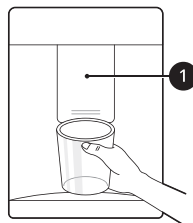

⚠ PRECAUCIÓN

- Mantenga a los niños alejados del dispensador para prevenir que jueguen con los controles o los dañen.

- No utilice una taza de cristal o porcelana al momento de dispensar agua o hielo.

NOTA

- Si el borde de la taza es pequeño, el agua podría salpicar o caer completamente fuera de ella.

Limpiando la Bandeja del Dispensador

Frote todo el área con un paño húmedo. La bandeja del dispensado podría quedar húmeda con facilidad luego de derramarse agua.

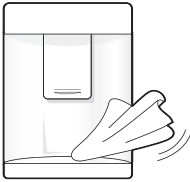

Limpiando la Salida del Dispensador

Limpie la salida de dispensador frecuentemente con un paño limpio ya que se puede ensuciar fácilmente.

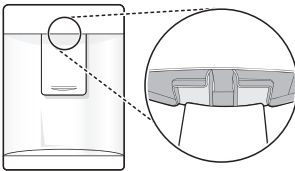

NOTA

- Podría llegar a adherirse pelusa del paño a la salida.

Llenado del depósito de agua

El depósito de agua alberga el agua a dispensar.

- 1 Abra la tapa de la parte superior del tanque de agua.

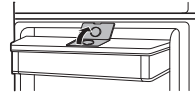

- 2 Llene el tanque con agua potable y cierre la tapa.

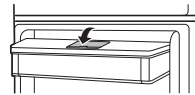

⚠ ADVERTENCIA

- Llénelo solo con agua potable. No llene el depósito de agua con bebidas o agua caliente.
- No debe permitir que los niños se acerquen al depósito de agua.

⚠ PRECAUCIÓN

- No aplique una fuerza excesiva ni impactos al remover o ensamblar el depósito del dispensador de agua.

NOTA

- El depósito de agua debería lavarse antes de llenarlo con agua potable.
- Si el agua no sale, llene el depósito de agua con agua potable.

Limpieza del depósito de agua

- 1 Retire la cubierta del depósito de agua.



- 2 Vacíe el depósito de agua.

- 3 Sostenga el depósito de agua con ambas manos y levántelo.

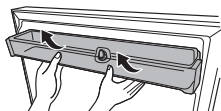

- 4 Retire la válvula de agua ❶ del depósito de agua girándola a la derecha.

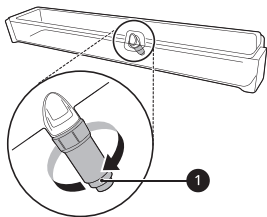

- 5 Limpie el depósito de agua y la válvula de agua con agua corriente. Frote el interior y exterior del depósito de agua y la puerta del refrigerador con un paño limpio.

- 6 Ensamble el depósito de agua siguiendo los pasos del proceso de extracción en orden inverso.

NOTA

- Limpie los tanques de agua si no se han utilizado en 48 horas.

Máquina de hielo

Esta característica está disponible solo en algunos modelos.

Uso de la bandeja de hielo

Aquí es donde el hielo es manualmente producido. Llene la bandeja de hielo con agua hasta la línea de agua marcada.

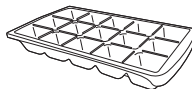

⚠ ADVERTENCIA

- Llénela únicamente con agua potable.

⚠ PRECAUCIÓN

- Tenga cuidado de no torcer la bandeja de hielo con fuerza, ya que puede romperse.
- Si abre y cierra la puerta del congelador con frecuencia, puede que la producción de hielo tome más tiempo.

NOTA

- En caso de que la bandeja de hielo esté sobrecargada, los cubitos de hielo pueden pegarse y ser difíciles de separar.
- Se puede retirar hielo con facilidad vertiendo agua sobre la bandeja de hielo.

Cesto de la Puerta

Removiendo/Reajustando del Cesto de la Puerta

- 1 Sostenga ambos bordes de la cesta y retírela levantándola hacia arriba.

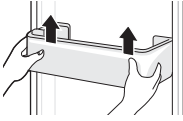

- 2 Recoloque el cesto de la puerta en el sentido inverso al proceso de extracción.

Estante

Removiendo/Reajustando el Estante

- 1 Sostenga ambos lados del estante. Levante el estante y retírelo mientras lo saca.

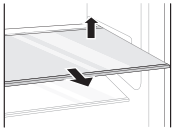

- 2 Vuelva a colocar el estante deslizándolo hacia adentro hasta que encaje en el marco.

MANTENIMIENTO

Limpeza

Consejos de limpieza general

- La descongelación manual, el mantenimiento o la limpieza del electrodoméstico mientras se almacenan los alimentos en el congelador puede elevar la temperatura de los alimentos y reducir su vida útil.
- Limpie regularmente cualquier superficie que pueda entrar en contacto con alimentos.
- Al limpiar el interior o el exterior del electrodoméstico, no lo haga con un cepillo áspero, pasta dental, o materiales inflamables. No utilice agentes de limpieza que contengan sustancias inflamables. Esto podría causar decoloración o daños al electrodoméstico.
 - Sustancias inflamables: alcohol (etanol, metanol, alcohol isopropílico, alcohol isobutílico, etc.), disolvente, blanqueador, benceno, líquido inflamable, abrasivos, etc.
- Luego de la limpieza, verifique si el cable de poder está dañado.

Limpeza del exterior

- Cuando se limpien las ranuras de ventilación del electrodoméstico mediante aspirado, el enchufe de suministro eléctrico debe ser desconectado del tomacorriente para evitar cualquier descarga estática que pueda dañar las partes eléctricas o causar una descarga eléctrica. Se recomienda la limpieza regular de las cubiertas de ventilación para mantener un funcionamiento fiable y eficiente de la unidad.
- Mantenga limpias las ranuras de ventilación del exterior del electrodoméstico. Las ranuras de ventilación bloqueadas pueden provocar incendios o daños al electrodoméstico.
- Para el exterior del aparato, use una esponja limpia o un trapo suave y un detergente suave en agua tibia. No utilice limpiadores abrasivos ni ásperos. Seque bien con un trapo suave. No utilice trapos contaminados cuando limpie las puertas de acero inoxidable. Use siempre un trapo dedicado y limpie en la misma dirección

que el grano. Esto ayuda a reducir las manchas en la superficie y el deslustre.

Limpeza del interior

- Antes de retirar una caja o bandeja del interior del electrodoméstico, remueva todos los alimentos almacenados en ella para prevenir una lesión personal o un daño al electrodoméstico. De lo contrario, podría ocurrir una lesión debido al peso de los alimentos almacenados.
- Desprenda las cajas y bandejas, límpielas con agua y un detergente neutro, y luego séquelas suficientemente previo a reubicarlas.
- Limpie regularmente los empaques de la puerta con una toalla suave y húmeda.
- Derrames o manchas en la cesta de la puerta deben ser limpiadas pues estas pueden comprometer el almacenaje en ella e incluso dañarla.
- Nunca limpie las cajas o contenedores en el lavaplatos. Las partes podrían deformarse debido al calor.
- El sistema de descongelado automático del electrodoméstico asegura que el compartimiento se mantenga libre de acumulaciones de hielo bajo condiciones normales de operación. No necesita ser descongelado manualmente por los usuarios.

Lámpara

Sustitución de la lámpara

*1 Esta característica está disponible solo en algunos modelos.

Tipo de lámpara: lámpara LED*1

Este electrodoméstico está equipado con una luz LED interior que no necesita mantenimiento. No remueva la cubierta o la lámpara LED, en un intento por repararla o cambiarla. Contacte a un centro de información al cliente de LG Electronics.

Tipo de lámpara: foco *1

1 Desenchufe el cable de alimentación del tomacorriente.

2 Abra la tapa de la lámpara.

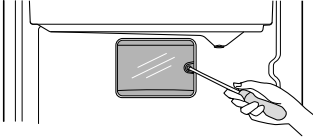

3 Para retirarla, gire la lámpara en el sentido contrario a las agujas del reloj.

4 Para colocarla, gire la nueva lámpara en el sentido de las agujas del reloj.

- El foco de recambio debe tener las mismas especificaciones que la original (tipo E14).

SOLUCIÓN DE PROBLEMAS

Antes de solicitar asistencia técnica

Refrigeración

Síntomas	Causa posible y solución
No hay refrigeración o congelado.	¿Hay una interrupción de energía? <ul style="list-style-type: none"> Revise la energía de otros electrodomésticos.
	El electrodoméstico está desenchufado. <ul style="list-style-type: none"> Conecte apropiadamente el enchufe de poder en el tomacorrientes.
	Es posible que se haya fundido un fusible en su hogar o que se haya disparado el disyuntor. O bien, el electrodoméstico está conectado a un tomacorriente GFCI (Interruptor de circuito de falla a tierra), y el disyuntor del tomacorriente se ha disparado. <ul style="list-style-type: none"> Verifique la caja eléctrica principal y reemplace el fusible o reinicie el disyuntor. No aumente la capacidad del fusible. Si el problema es una sobrecarga del circuito, haga que un electricista calificado lo corrija. Reinicie el disyuntor en el GFCI. Si el problema persiste, comuníquese con un electricista.
La refrigeración o el congelado es pobre.	¿Está el refrigerador o congelador configurado a la temperatura más alta? <ul style="list-style-type: none"> Ajuste la temperatura del refrigerador o congelador a una configuración más fría.
	¿Está el electrodoméstico expuesto a luz solar directa, o cerca de un objeto que genera calor como un horno de cocina o calentador? <ul style="list-style-type: none"> Revise el área de la instalación y reinstálelo alejado de los objetos generadores de calor.
	¿Almacenó alimentos calientes sin enfriarlos primero? <ul style="list-style-type: none"> Enfríe los alimentos primero previo a colocarlos en el compartimiento del refrigerador o congelador.
	¿Colocó muchos alimentos dentro? <ul style="list-style-type: none"> Mantenga un espacio apropiado entre los alimentos.
	¿Están completamente cerradas las puertas del electrodoméstico? <ul style="list-style-type: none"> Cierre completamente la puerta y asegúrese de que la comida almacenada no la esté obstruyendo.
	¿Hay suficiente espacio alrededor del electrodoméstico? <ul style="list-style-type: none"> Ajuste la ubicación de instalación para dejar suficiente espacio alrededor del electrodoméstico.

Síntomas	Causa posible y solución
El electrodoméstico contiene un mal olor.	¿Está la temperatura del refrigerador o congelador configurada a Caliente? <ul style="list-style-type: none"> Ajuste la temperatura del refrigerador o congelador a una configuración más fría.
	¿Colocó muchos alimentos con fuerte olor dentro? <ul style="list-style-type: none"> Almacene alimentos con olores fuertes dentro de contenedores sellados.
	Podrían haberse echado a perder vegetales o frutas dentro de la caja. <ul style="list-style-type: none"> Deseche los vegetales descompuestos y limpie la caja de los vegetales. No almacene vegetales por mucho tiempo en la caja de vegetales.

Agua

Síntomas	Causa posible y solución
No sale agua.	El tanque dispensador de agua podría estar vacío. (Solamente modelos no conectados) <ul style="list-style-type: none"> Llene el tanque dispensador de agua.

Condensación y escarcha

Síntomas	Causa posible y solución
Hay condensación dentro del electrodoméstico o en la parte inferior de la cubierta de la caja para vegetales.	¿Almacenó alimentos calientes sin enfriarlos primero? <ul style="list-style-type: none"> Enfríe los alimentos calientes previo a colocarlos en el refrigerador o congelador.
	¿Dejó la puerta del electrodoméstico abierta? <ul style="list-style-type: none"> Aunque la condensación desaparecerá pronto luego de que cierre la puerta del electrodoméstico, siempre puede limpiarla con un paño seco.
	¿Abre las puertas del electrodoméstico muy frecuentemente? <ul style="list-style-type: none"> Se puede formar condensación debido a la diferencia de temperatura del exterior. Limpie toda la humedad con un paño seco y no abra las puertas con demasiada frecuencia.
	¿Introdujo alimentos calientes o húmedos en el interior sin haberlos sellado en un contenedor? <ul style="list-style-type: none"> Almacene alimentos en contenedores cubiertos o sellados.

Síntomas	Causa posible y solución
Se ha formado escarcha en el compartimiento del congelador.	Las puertas podrían no haberse cerrado correctamente. <ul style="list-style-type: none"> • Revise que no hayan alimentos dentro del electrodoméstico bloqueando la puerta y asegúrese que la puerta esté cerrada apropiadamente.
	¿Almacenó alimentos calientes sin enfriarlos primero? <ul style="list-style-type: none"> • Enfríe los alimentos primero previo a colocarlos en el compartimiento del refrigerador o congelador.
	¿Está bloqueada la entrada o salida de aire del compartimiento del congelador? <ul style="list-style-type: none"> • Asegúrese de que la entrada o salida de aire no esté bloqueada para que el aire pueda circular en el interior.
	¿Está el compartimiento del congelador sobrellenado? <ul style="list-style-type: none"> • Mantenga un espacio apropiado entre los artículos.
Escarcha o condensación se ha formado dentro o fuera del electrodoméstico.	¿Abrió y cerró la puerta del electrodoméstico frecuentemente, o acaso ésta no ha sido cerrada correctamente? <ul style="list-style-type: none"> • Puede formarse escarcha o condensación si el aire exterior penetra el interior del electrodoméstico. No abra las puertas demasiado frecuentemente.
	¿Es el ambiente de instalación húmedo? <ul style="list-style-type: none"> • Condensación puede aparecer en el exterior del electrodoméstico si el área de instalación es muy húmeda o durante un día húmedo como los días lluviosos. Limpie toda la humedad con un paño seco.
La parte frontal o lateral del electrodoméstico está caliente.	Hay tuberías anti condensación ubicadas en estas áreas del electrodoméstico para reducir la formación de condensación alrededor del área de la puerta. <ul style="list-style-type: none"> • La tubería de liberación de calor para prevenir condensación está instalada al frente y al lado del electrodoméstico. Puede sentirla particularmente caliente luego de que el electrodoméstico ha sido instalado o durante el verano. Puede estar seguro de que este no es un problema y es bastante normal.
Hay agua dentro o fuera del electrodoméstico.	¿Hay una fuga de agua alrededor del electrodoméstico? <ul style="list-style-type: none"> • Verifique si el agua se ha fugado del lavaplatos o de algún otro lugar.
	¿Hay agua en la parte inferior del electrodoméstico? <ul style="list-style-type: none"> • Verifique si el agua proviene de comida descongelada o de un contenedor que haya caído o esté roto.

Piezas y funciones

Síntomas	Causa posible y solución
La puerta del electrodoméstico no está cerrada correctamente.	¿Está el electrodoméstico inclinado hacia el frente? <ul style="list-style-type: none"> Ajuste las patas delanteras para levantar levemente la parte frontal.
	¿Fueron las cajas armadas apropiadamente? <ul style="list-style-type: none"> Readecúe las cajas de ser necesario.
	¿Cerró la puerta con fuerza excesiva? <ul style="list-style-type: none"> Si aplica mucha fuerza o velocidad al cerrar la puerta, ésta podría permanecer levemente abierta previo a cerrarse. Asegúrese de no cerrar la puerta de golpe. Cierre sin fuerza.
Es difícil abrir la puerta del electrodoméstico.	¿Abrió la puerta justo después de haberla cerrado? <ul style="list-style-type: none"> Si intenta abrir la puerta del electrodoméstico durante el primer minuto luego de haberla cerrado, puede que tenga dificultades debido a la presión dentro del mismo. Intente abrir la puerta del electrodoméstico de nuevo en unos minutos para que la presión interna se estabilice.
La lámpara interior del electrodoméstico no enciende.	Error en lámpara <ul style="list-style-type: none"> Cierre la puerta y vuelva a abrirla. Si la lámpara no se enciende, consulte la sección MANTENIMIENTO.

Ruidos

Síntomas	Causa posible y solución
El electrodoméstico es ruidoso y genera sonidos anormales.	¿Está el electrodoméstico instalado en un piso flojo o incorrectamente nivelado? <ul style="list-style-type: none"> Instale el aparato en un piso nivelado y firme.
	¿La parte posterior del electrodoméstico toca la pared? <ul style="list-style-type: none"> Ajuste la posición de instalación para dejar suficiente espacio alrededor del electrodoméstico.
	¿Hay objetos dispersos detrás del electrodoméstico? <ul style="list-style-type: none"> Remueva los objetos dispersos de la parte trasera del electrodoméstico.
	¿Hay un objeto en la superficie superior del electrodoméstico? <ul style="list-style-type: none"> Remueva el objeto de la superficie superior del electrodoméstico.
Ruidos de clic.	El control de descongelado hará clic cuando el ciclo de descongelado automático inicie y termine. El control de termostato (o control del electrodoméstico en algunos modelos) también hará clic cuando éste se encuentre en un ciclo de encendido y apagado. <ul style="list-style-type: none"> Operación Normal

Síntomas	Causa posible y solución
Ruidos de golpeteos.	<p>El electrodoméstico no está posicionado de forma pareja en el piso.</p> <ul style="list-style-type: none"> • El piso es débil o irregular o las patas de nivelación deben ajustarse.
	<p>El electrodoméstico con un compresor fue movido durante la operación.</p> <ul style="list-style-type: none"> • Operación normal. Si el compresor no deja de dar golpeteos luego de tres minutos, apague el electrodoméstico y luego vuélvalo a encender.
Ruidos de susurro	<p>El motor del ventilador del vaporizador está circulando aire a través del compartimiento del refrigerador y del congelador.</p> <ul style="list-style-type: none"> • Operación Normal
	<p>El aire para la condensación está siendo forzado por un ventilador de condensación.</p> <ul style="list-style-type: none"> • Operación Normal
Ruidos de borboteo	<p>El flujo del electrodoméstico a través del sistema de enfriado.</p> <ul style="list-style-type: none"> • Operación Normal
Ruidos de golpeteo	<p>La contracción y expansión de las paredes internas debido a cambios en temperatura.</p> <ul style="list-style-type: none"> • Operación Normal
Vibrando	<p>Si la parte trasera o lateral del electrodoméstico está tocando un gabinete o pared, algunas de las vibraciones normales pueden emitir un sonido perceptible.</p> <ul style="list-style-type: none"> • Para eliminar el ruido, asegúrese de que la parte trasera y de los lados no esté haciendo contacto con ninguna pared o gabinete.

ANEXOS

Información

Especificación

La apariencia y especificaciones contenidas en este manual podrían variar debido a las mejoras constantes aplicadas al producto.

N.º modelo	GR21WPP
Voltaje	127 V~
Frecuencia	60 Hz
Corriente nominal	1,2 A

Notas

Notas

