



MANUAL DEL PROPIETARIO

Señalización digital LG

(MONITOR DE
SEÑALIZACIÓN)

Lea atentamente este manual antes de poner en funcionamiento el equipo y consérvelo para futuras consultas.

55EG5CE

www.lg.com

Copyright © 2018 LG Electronics Inc. Todos los derechos reservados.

TABLA DE CONTENIDO

PRECAUCIONES DE SEGURIDAD 3

- Precauciones en la instalación del producto.....3
- Precauciones relacionadas con el adaptador de ca y la alimentación eléctrica5
- Precauciones al mover el producto.....7
- Precauciones en el uso del producto8
- Montaje en la pared9

LICENCIAS 10

MONTAJE Y PREPARACIÓN 11

- Montaje en techo13
- Configuración de equipo externo.....14

CONTROL REMOTO..... 15

CONEXIONES 17

- Conexión a una computadora.....17
- Conexión de un dispositivo externo17
- Uso de la lista de entradas19

SOLUCIÓN DE PROBLEMAS 20

ESPECIFICACIONES DEL PRODUCTO 22

ADVERTENCIA - Este equipo cumple con las especificaciones de la Clase A del estándar CISPR 32. En entornos domésticos, es posible que este equipo genere interferencia de radio.

PRECAUCIONES DE SEGURIDAD

Lea estas precauciones de seguridad atentamente antes de usar el producto.

ADVERTENCIA

Si ignora el mensaje de advertencia, puede sufrir lesiones graves, accidentes o la muerte.

PRECAUCIÓN

Si hace caso omiso a los mensajes de precaución, corre el riesgo de sufrir daños leves o dañar el producto.

ADVERTENCIA

- Solo para ambientes cerrados.

Precauciones en la instalación del producto

ADVERTENCIA

- Manténgalo alejado de fuentes de calor, como las estufas eléctricas.
 - Puede producirse descarga eléctrica, incendio, falla o deformación.
- Mantenga el material de embalaje contra la humedad y el embalaje de vinilo fuera del alcance de los niños.
 - El material contra la humedad es dañino si se ingiere. Si se ingiere por accidente, provoque el vómito en la persona y acuda al hospital más cercano. Además, el embalaje de vinilo puede provocar asfixia. Manténgalo fuera del alcance de los niños.
- No coloque objetos pesados ni se sienta encima del producto.
 - Si el producto se cae o se golpea, usted puede resultar herido. Los niños deben prestar especial atención.
- Preste atención a los cables de señal o de alimentación que se encuentren en medio del paso.
 - Los transeúntes pueden tropezarse o caer, lo que puede provocar descarga eléctrica, incendio, falla del producto o lesiones.
- Instale el producto en un lugar limpio y seco.
 - El polvo y la humedad pueden provocar descarga eléctrica, incendio o daño en el producto.
- Si detecta olor a humo u otro tipo de olor, o escucha un sonido extraño, desenchufe el cable de alimentación y comuníquese con el centro de servicio.
 - Si continúa utilizando el producto sin tomar las medidas adecuadas, puede producirse descarga eléctrica o incendio.
- No toque la superficie debido al sobrecalentamiento.
- Si se le cae el producto o se rompe la caja, apáguelo y desenchufe el cable de alimentación.
 - Si continúa utilizando el producto sin tomar las medidas adecuadas, puede producirse descarga eléctrica o incendio. Comuníquese con el centro de servicio.

- No deje caer objetos encima ni golpee el producto. No arroje juguetes u objetos a la pantalla del producto.
 - Esto puede provocar lesiones en la persona, problemas en el producto y dañar la pantalla.
- No deje caer el producto cuando esté conectándolo con un dispositivo externo.
 - Esto podría causar lesiones o dañar el producto.
- Cuando lo conecte con un dispositivo de juego, mantenga una distancia de cuatro veces el tamaño diagonal de su pantalla.
 - Si el producto se cae por tener un cable corto, esto podría causar lesiones o dañar el producto.
- Dejar una imagen fija en la pantalla durante un período prolongado puede dañar la pantalla y provocar la retención de imagen. Para usar el producto durante un período prolongado, use un protector de pantalla en la computadora o utilice la función de prevención de imagen residual del producto, y cuando no esté en uso, apáguelo. La retención de imagen y los problemas relacionados no están cubiertos por la garantía de este producto.
- NO instale este producto en una pared donde haya un alto riesgo de exposición a aceite o niebla de aceite.
 - Esto puede dañar el producto y hacer que se caiga.



PRECAUCIÓN

- Asegúrese de que los orificios de ventilación del producto no estén bloqueados. Instale el producto en un lugar lo suficientemente amplio (a más de 100 mm de la pared).
 - Si instala el producto demasiado cerca de la pared, puede deformarse o incendiarse debido al calor interno.
- No bloquee el orificio de ventilación del producto con manteles o cortinas.
 - El producto puede deformarse o provocar un incendio debido al sobrecalentamiento interior.
- Instale el producto en un lugar estable y plano en el que no pueda caerse.
 - Si el producto se cae, puede romperse o usted puede resultar herido.
- Instale el producto alejado de la interferencia electromagnética.
- Mantenga el producto alejado de la luz solar directa.
 - El producto puede dañarse.
- Si instala el producto en un lugar que no cumpla con las condiciones recomendadas, podría ocasionar daños graves en la calidad de imagen, la vida útil y la apariencia del producto. Antes de hacer la instalación, verifique con LG o con un instalador calificado. Esta precaución aplica para lugares donde haya abundancia de polvo fino o niebla de aceite, se utilicen sustancias químicas, la temperatura sea muy alta o muy baja, la humedad sea muy alta o el producto vaya a permanecer encendido durante períodos prolongados (aeropuertos y estaciones de tren), el incumplimiento invalidará la garantía.
- No instale el producto en un área con poca ventilación (por ejemplo, en una estantería o armario) o en exteriores, y evite colocarlo sobre almohadones o alfombras.
- Además, no lo instale donde haya objetos que generen calor, como equipos de iluminación.

Precauciones relacionadas con el adaptador de ca y la alimentación eléctrica

ADVERTENCIA

- Si ingresa cualquier tipo de sustancia extraña o agua al producto (TV, monitor, cable de alimentación o adaptador de ca), desconecte inmediatamente el cable de alimentación y comuníquese con el centro de servicio.
 - En caso contrario, se podría ocasionar un incendio o una descarga eléctrica debido al daño del producto.
- No toque el cable de alimentación ni el adaptador de ca con las manos húmedas. Si los polos del enchufe están húmedos o tienen polvo, límpielos y séquelos antes de utilizarlos.
 - De lo contrario, podría ocasionar un incendio o una descarga eléctrica.
- Asegúrese de insertar completamente el cable de alimentación en el adaptador de ca
 - Si no está bien conectado, la mala conexión podría ocasionar un incendio o una descarga eléctrica.
- Asegúrese de utilizar los cables de alimentación y adaptadores de ca proporcionados o aprobados por LG Electronics, Inc.
 - El uso de productos no aprobados podría ocasionar un incendio o una descarga eléctrica.
- Cuando desconchufe el cable de alimentación, siempre tírelo desde el enchufe. No doble el cable de alimentación con fuerza excesiva.
 - El cable de corriente podría dañarse, lo cual puede producir descargas eléctricas o incendios.
- Tenga cuidado de no pisar ni colocar objetos pesados (aparatos electrónicos, ropa, etc.) sobre el cable de alimentación o el adaptador de ca. Tenga cuidado de no dañar el cable de alimentación ni el adaptador de ca con objetos afilados.
 - Los cables de alimentación dañados pueden ocasionar un incendio o una descarga eléctrica.
- Nunca desarme, repare ni modifique el cable de alimentación o el adaptador de ca
 - Esto podría ocasionar un incendio o una descarga eléctrica.
- Asegúrese de enchufar el cable de alimentación a la conexión a tierra.
 - Puede electrocutarse o resultar herido.
- Utilice únicamente el voltaje especificado.
 - El producto puede dañarse o usted podría electrocutarse.
- En caso de truenos y relámpagos, jamás toque el cable de alimentación o el cable de señal, pues podría ser muy peligroso.
 - Puede provocar una descarga eléctrica.
- No conecte varios cables de extensión, electrodomésticos o estufas eléctricas a una sola toma de corriente. Utilice un tomacorriente con terminal de tierra diseñado para uso exclusivo con la computadora.
 - El sobrecalentamiento podría provocar un incendio.
- No toque el conector de alimentación con las manos mojadas. Además, si las clavijas del cable están mojadas o cubiertas de polvo, seque el conector de alimentación por completo o retire el polvo.
 - Puede electrocutarse debido al exceso de humedad.

- Si no va a utilizar el producto durante un período prolongado, desenchufe el cable de alimentación del producto.
 - El polvo sobre el producto puede provocar un incendio y el deterioro del aislamiento puede provocar fuga o descarga eléctrica o un incendio.
- Conecte el cable de alimentación por completo.
 - Si el cable de alimentación no se conecta por completo, puede generarse un incendio.
- No inserte un conductor (como un palillo de metal) en un extremo del cable de alimentación mientras el otro extremo esté conectado al terminal de entrada que se encuentra en la pared. Además, no toque el cable de alimentación inmediatamente después de enchufarlo al terminal de entrada de la pared.
 - Puede electrocutarse.
- El conector del aparato se utiliza como el dispositivo de desconexión.
- Asegúrese de que el dispositivo esté instalado cerca del tomacorriente de la pared al cual está conectado y que se acceda fácilmente al tomacorriente.
- Mientras la unidad esté conectada al tomacorriente de pared de ca no se desconectará de la fuente de alimentación de ca aunque el aparato esté apagado.



PRECAUCIÓN

- Asegúrese de mantener el tomacorriente, el adaptador de ca y los polos del enchufe libres de polvo y otras partículas.
 - Esto podría provocar un incendio.
- No desenchufe el cable de alimentación mientras el producto esté en uso.
 - Una descarga eléctrica puede dañar el producto.
- Utilice únicamente el cable de alimentación incluido con la unidad. Si utiliza otro cable de alimentación no proporcionado por el fabricante, asegúrese de que esté certificado según las normas nacionales correspondientes. Si el cable de alimentación tiene algún tipo de defecto, comuníquese con el fabricante o el proveedor de servicio de reparación autorizado más cercano para que lo reemplacen.

Precauciones al mover el producto

ADVERTENCIA

- Asegúrese de apagar el producto.
 - Puede electrocutarse o provocar daños en el producto.
- Asegúrese de quitar todos los cables antes de mover el producto.
 - Puede electrocutarse o provocar daños en el producto.
- Asegúrese de que el panel esté orientado hacia delante y sostenga el producto con ambas manos para moverlo. Si se le cae el producto, puede provocar descarga eléctrica o incendio. Comuníquese con un centro de servicio autorizado para solicitar la reparación.
- Asegúrese de que el aparato esté apagado, desenchufado y que no quede ningún cable conectado. Es posible que se necesiten 2 o más personas para trasladar los aparatos de gran tamaño. No ejerza presión sobre el panel frontal del aparato ni lo empuje.

PRECAUCIÓN

- No golpee el producto durante el traslado.
 - Puede electrocutarse o provocar daños en el producto.
- No deseche la caja de embalaje del producto. Utilícela para trasladarlo.
- No mueva el producto por cuenta propia.
 - Esto podría provocar su deformación, daños en el panel u otros tipos de daños en el producto.
 - Consulte con un profesional si desea mover el producto.

Precauciones en el uso del producto

ADVERTENCIA

- No desarme, repare o modifique el producto por su cuenta.
 - Puede provocar un incendio o descarga eléctrica.
 - Comuníquese con el centro de servicio para solicitar una verificación, calibración o reparación.
- Si la pantalla se va a dejar desatendida por un período prolongado, desconéctela del tomacorriente de la pared.
- Mantenga el producto alejado del agua.
 - Puede provocar un incendio o descarga eléctrica.
- No golpee ni raye la parte frontal ni los lados de la pantalla con objetos metálicos.
 - De lo contrario, podría dañar la pantalla.
- Evite las altas temperaturas y humedad.
- No manipule el panel sin equipo de protección, como guantes, ya que las esquinas de los bordes son muy filosas.

PRECAUCIÓN

- No coloque o almacene sustancias inflamables cerca del producto.
 - La manipulación negligente de sustancias inflamables implica un peligro de explosión o incendio.
- Al efectuar la limpieza, desenchufe el cable de alimentación y frote ligeramente con un paño suave para no rayar la superficie. No limpie con paño húmedo ni rocíe agua u otros líquidos directamente sobre el producto. Se puede producir una descarga eléctrica. (No utilice productos químicos como benceno, diluyente o alcohol.)
- Descanse de vez en cuando para proteger su vista.
- Mantenga el producto limpio todo el tiempo.
- Asuma una postura cómoda y natural cuando trabaje con un producto de modo de relajar los músculos.
- Cuando trabaje con un producto durante un tiempo prolongado, haga una pausa cada cierto tiempo.
- No ejerza demasiada presión sobre el panel con la mano o un objeto filoso, como un clavo, un lápiz o una lapicera, ni raye la superficie.
- Manténgase a una distancia apropiada del producto.
 - Su visión puede verse comprometida si mira el producto desde muy poca distancia.
- Configure la resolución apropiada y el reloj según la guía del usuario.
 - Su visión puede verse comprometida.
- Al limpiar el producto, utilice solo detergente autorizado. (No utilice benceno, diluyente o alcohol.)
 - El producto puede deformarse.
- No exponga el producto a goteos ni salpicaduras, y no coloque sobre el producto objetos que contengan líquido, como floreros, tazas, etc. (por ejemplo, en un estante sobre la unidad).
- No debe exponer las baterías al calor excesivo. Es decir, manténgalas lejos de la luz solar directa, chimeneas y estufas eléctricas.
- NO coloque baterías no recargables en el dispositivo de carga.
- Utilizar audífonos (auriculares) durante períodos prolongados o escucharlos a un volumen alto puede dañar su capacidad auditiva.

- Rocíe agua en un paño suave 2 a 4 veces y úselo para limpiar el marco frontal, frotando en una sola dirección. La humedad excesiva puede provocar manchas.

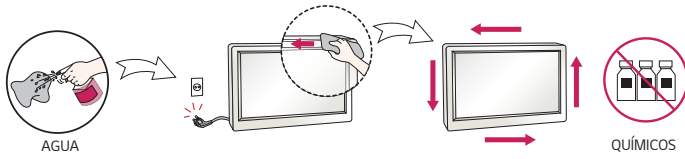

- Use siempre equipo de protección, como guantes, para limpiar el panel, ya que las puntas de los bordes son filosos.
- No utilice productos con voltaje alto cerca del monitor. (por ejemplo, un eliminador de insectos eléctrico)
 - El monitor puede tener fallas de funcionamiento debido a una descarga eléctrica.

Montaje en la pared

- NO instale usted mismo este producto, pues podría lesionarse o dañar el producto. Comuníquese con personal de servicio autorizado por el fabricante.

LICENCIAS

Las licencias compatibles pueden variar según el modelo. Para obtener más información sobre las licencias, visite www.lg.com.



Los términos HDMI y HDMI High-Definition Multimedia Interface, y el logotipo de HDMI son marcas comerciales o marcas comerciales registradas de HDMI Licensing Administrator, Inc. en los Estados Unidos y otros países.

Fabricado con la autorización de Dolby Laboratories. Dolby, Dolby Vision, Dolby Audio, Dolby Atmos y el símbolo de doble D son marcas comerciales de Dolby Laboratories.

Para patentes de DTS, consulte <http://patents.dts.com>. Fabricado con la licencia de DTS Licensing Limited. DTS, el símbolo y DTS en combinación con el símbolo, DTS 2.0 Channel, DTS 2.0+Digital Out, DTS-HD y DTS Virtual:X son marcas comerciales registradas o marcas comerciales de DTS, Inc. en Estados Unidos u otros países. © DTS, Inc. Todos los derechos reservados.



MONTAJE Y PREPARACIÓN

PRECAUCIÓN

- Para garantizar la seguridad y el rendimiento del producto, use solo componentes originales.
- La garantía no cubre los daños o las lesiones que pueden ocurrir al usar componentes no originales.
- Conecte el cable de alimentación al producto antes de conectarlo a un tomacorriente. Si primero conecta el cable de alimentación a un tomacorriente, esto podría provocar una descarga eléctrica, que también puede dañar el producto.

NOTA

- Los accesorios incluidos con el producto pueden variar según el modelo o región.
- Es posible que cambien las especificaciones del producto o el contenido de este manual sin previo aviso debido a actualizaciones de las funciones del producto.
- Software y manual de SuperSign
 - Descarga del sitio web de LG Electronics.
 - Visite el sitio web de LG Electronics (<http://partner.lge.com>) y descargue el software más reciente para su modelo.
- La garantía no cubre ningún daño ocasionado por la utilización del producto en un ambiente con exceso de polvo.

! ADVERTENCIA

- La garantía del producto no cubre ningún daño electrostático a las piezas que pueda producirse durante su instalación. Use el equipo adecuado para poder evitar las descargas electrostáticas (ESD) durante la instalación del producto.
- El número de serie del panel debe coincidir con el del decodificador. En caso contrario, pueden aparecer manchas en la pantalla o es posible que el producto no funcione correctamente.

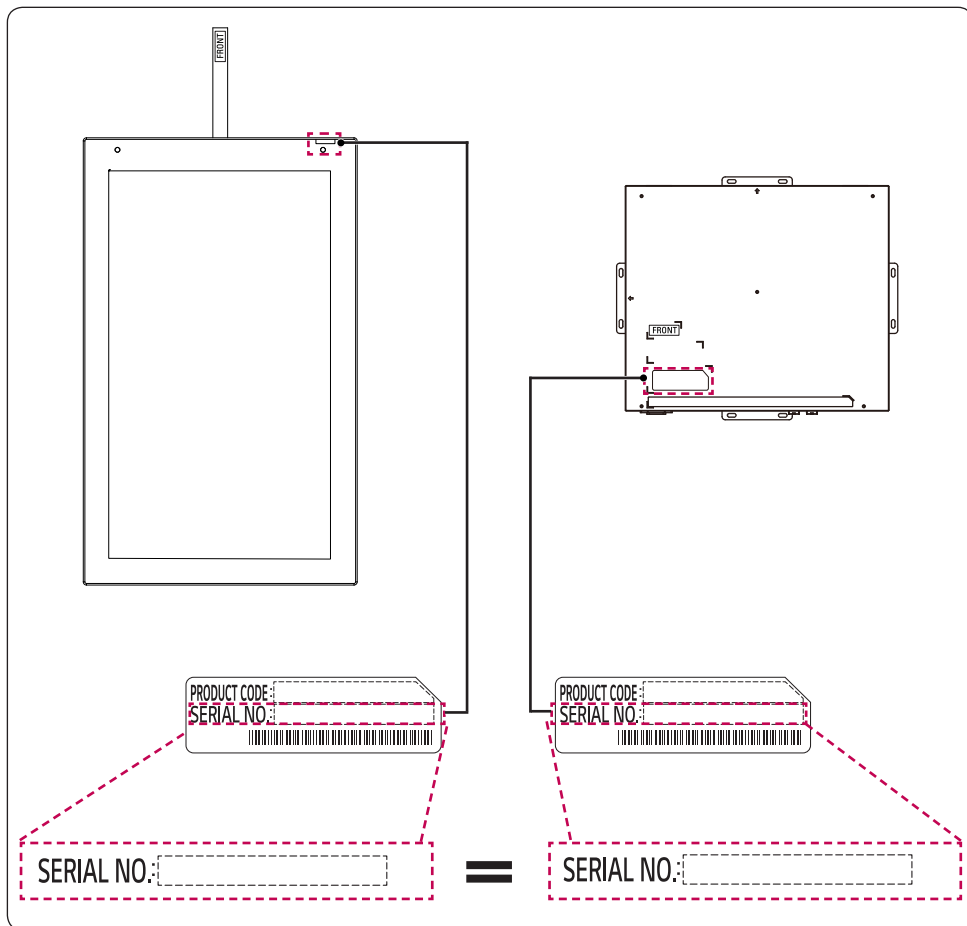

Montaje en techo

Cuando realice la instalación, no lo monte a más de 30 cm de distancia del techo para establecer una conexión segura con el cable.

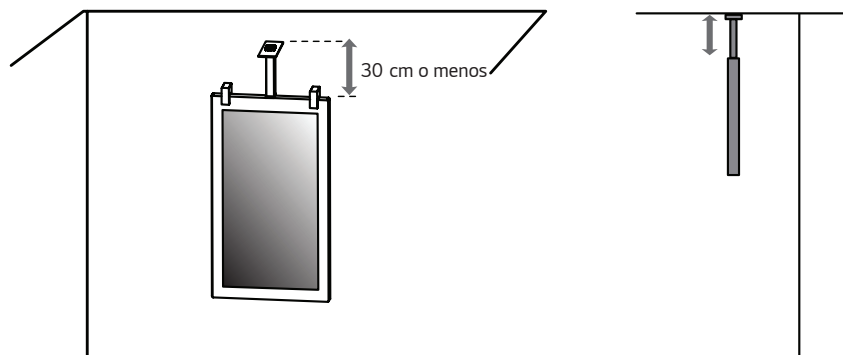

⚠ PRECAUCIÓN

- Desconecte el cable de alimentación antes de mover o instalar el monitor para evitar el riesgo de descarga eléctrica.
- Utilice un cable de acero inoxidable que puede soportar el peso suficiente (100 kgf (980 N) o más). (Se vende por separado)

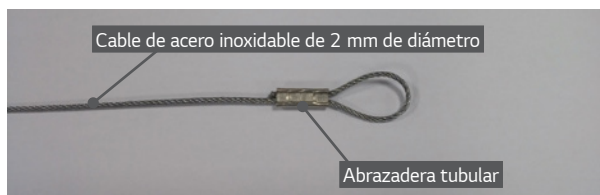

- Si está utilizando un accesorio de instalación, asegúrese de usar un cable de acero inoxidable de 2 mm de diámetro.
 - Use una prensa para comprimir cuando utilice una abrazadera tubular. Si no lo hace, es posible que el cable se caiga.

! NOTA

- La ilustración muestra un ejemplo general de instalación y puede lucir diferente del producto real.
- Una vez realizada la instalación, la distancia de separación con el techo puede ser de 30 cm o menos según su estado.

Configuración de equipo externo

RECEPTOR DE IR

Permite colocar un sensor de control remoto en una ubicación personalizada. A partir de ahí, esa pantalla puede controlar otras pantallas a través de un cable RS-232C.

CONTROL REMOTO

Las descripciones que figuran en este manual se basan en los botones del control remoto. Lea atentamente este manual para usar el monitor correctamente. Para instalar las baterías, abra la tapa, coloque las baterías (1,5 Vcc AAA) y haga coincidir los terminales \oplus y \ominus con la etiqueta que se encuentra dentro del compartimiento; finalmente, cierre la tapa. Para extraer las baterías, realice los pasos de instalación de manera inversa. Las ilustraciones pueden verse diferentes a los accesorios reales.

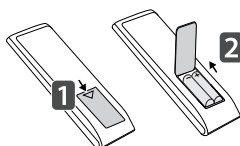

⚠ PRECAUCIÓN

- No use baterías nuevas junto con otras usadas, ya que esto puede dañar el control remoto.
- Asegúrese de que el control remoto apunte siempre hacia el receptor de infrarrojos del monitor.
- Algunas funciones del control remoto podrían no ser compatibles con algunos modelos.

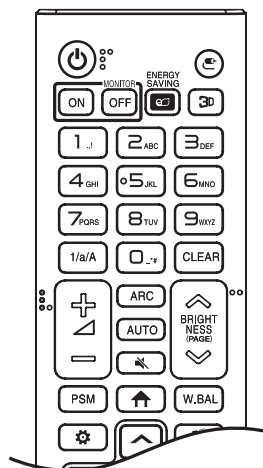

⏻ (ENCENDIDO) Enciende o apaga el monitor.

MONITOR ON Enciende el monitor.

MONITOR OFF Apaga el monitor.

ENERGY SAVING Reduce el Consumo de potencia ajustando brillo de la pantalla al máximo.

⌂ (ENTRADA) Selecciona el modo de entrada actual.

3D Sirve para ver videos en 3D.

1/a/A Alterna entre numérico y alfabético.

Botones numéricos y alfabéticos

Sirven para escribir caracteres numéricos o alfabéticos según la configuración.

CLEAR Elimina los caracteres numéricos o alfabéticos.

Subir/Bajar volumen Ajusta el volumen.

ARC Selecciona el modo de relación de aspecto.

AUTO Ajusta de manera automática la posición de la imagen y minimiza la inestabilidad de la imagen (solo para entrada RGB).

🔇 (SILENCIO) Silencia todos los sonidos.

BRIGHTNESS Permite ajustar el brillo de la pantalla. La función PAGE no es compatible con este modelo.

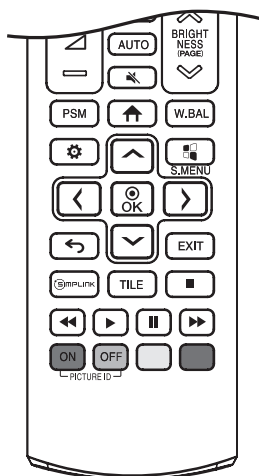

PSM Selecciona el modo de imagen.

↑ (INICIO) Activa el Inicio.

W.BAL Entra en el menú de balance de blancos.

⚙️ (CONFIGURACIÓN) Permite acceder a los menús principales o guardar sus selecciones y salir de los menús.

Ⓜ️ S.MENU Botón del menú SuperSign.

Botones de navegación Permiten desplazarse por los menús o las opciones.

Ⓞ OK Permite seleccionar menús u opciones y confirmar su entrada.

↶ (ATRÁS) Permite retroceder un paso en la función interactiva del usuario.

EXIT Cierra todas las tareas y aplicaciones de OSD.

Ⓜ️ SIMPLINK Le permite controlar diversos dispositivos multimedia para disfrutar de su contenido simplemente a través del menú SimpLink en el control remoto.

TILE Selecciona el modo MOSAICO.

PICTURE ID ON/OFF Cuando el número de ID de la imagen es igual al ID del monitor, puede controlar cualquier monitor que desee en un formato de pantalla múltiple.

Botones de control del menú USB

Controlan la reproducción multimedia.

⏏️ ⏪ ⏩ ⏸️ ⏴ **Teclas** Es posible que no sean compatibles con algunos modelos.

CONEXIONES

Puede conectar varios dispositivos externos a su monitor. Cambie el modo de entrada y seleccione el dispositivo externo que desee conectar. Para obtener más información sobre cómo conectar dispositivos externos, consulte sus respectivos manuales de usuario.

Conexión a una computadora

Algunos de los cables no están incluidos. Este monitor admite la función Plug and Play*.

* Plug and Play: una función que permite que la computadora reconozca los dispositivos conectados por el usuario sin necesidad de configurar el dispositivo y sin intervención del usuario para el encendido.

Conexión de un dispositivo externo

Algunos de los cables no están incluidos. Conecte un receptor de HD, reproductor de DVD o VCR al monitor y seleccione el modo de entrada apropiado.

Para la mejor calidad de imagen y audio, se recomienda conectar dispositivos externos al monitor utilizando cables HDMI.

! NOTA

- Para una mejor calidad de imagen, se recomienda utilizar el monitor con una conexión HDMI.
- Para cumplir con las especificaciones del producto, use un cable apantallado con núcleo de ferrita, como un cable HDMI.
- Si enciende el monitor cuando está frío, la pantalla puede parpadear. Esto es normal.
- Puede que aparezcan algunos puntos rojos, verdes o azules en la pantalla. Esto es normal.
- Use un cable HDMI®/™ de alta velocidad (de menos de 3 metros).
- Use un cable certificado que incluya el logotipo de HDMI. Si no utiliza un cable HDMI certificado, es posible que la pantalla no muestre imágenes o que ocurra un error de conexión.
- Tipos de cable HDMI recomendados
 - Cable HDMI®/™ de alta velocidad
 - Cable HDMI®/™ de alta velocidad con Ethernet
- Si no puede escuchar ningún sonido en el modo HDMI, verifique la configuración de la computadora. Algunas computadoras requieren que cambie manualmente la salida de audio predeterminada a HDMI.
- Si desea utilizar el modo HDMI-PC, debe configurar la PC/DTV en modo PC.
- Puede haber problemas de compatibilidad si utiliza el modo HDMI-PC.
- Asegúrese de que el cable de alimentación esté desconectado.
- Si conecta un dispositivo de juegos al monitor, utilice que se incluye con dicho dispositivo.

! PRECAUCIÓN

- No presione la pantalla con los dedos por mucho tiempo, ya que puede generar una distorsión temporal de la pantalla.
- Evite dejar una imagen fija en la pantalla por un período prolongado a fin de prevenir la retención de imagen. Use un protector de pantalla si es posible.
- Un dispositivo de comunicación inalámbrica cerca del monitor puede afectar la imagen.

Uso de la lista de entradas

↑ (INICIO) → 

- HDMI → DISPLAYPORT

SOLUCIÓN DE PROBLEMAS

No se muestran imágenes.

Problema	Solución
¿Se encuentra conectado el cable de alimentación del producto?	<ul style="list-style-type: none"> • Verifique si el cable de alimentación se encuentra conectado correctamente al tomacorriente.
¿El cable FFC está conectado correctamente?	<ul style="list-style-type: none"> • Asegúrese de que el cable FFC esté conectado correctamente entre el cable que sale del panel y del decodificador.
¿Aparece el mensaje "Formato no válido"?	<ul style="list-style-type: none"> • La señal desde la computadora (tarjeta gráfica) está fuera del rango de frecuencia vertical u horizontal del producto. Consulte las Especificaciones de este manual para ajustar el rango de frecuencia.
¿Aparece el mensaje "No hay señal"?	<ul style="list-style-type: none"> • El cable de señal entre la computadora y el producto no está conectado. Revise el cable de señal. • Acceda al menú de entrada para verificar la señal de entrada.

Aparece el mensaje "Producto desconocido" cuando se conecta el producto.

Problema	Solución
¿Instaló el controlador?	<ul style="list-style-type: none"> • Consulte el manual de usuario de la tarjeta gráfica para verificar si es compatible con la función Plug and Play.

La imagen de la pantalla luce anormal.

Problema	Solución
¿Está correcta la posición de la pantalla?	<ul style="list-style-type: none"> • Verifique que el producto sea compatible con la frecuencia y la resolución de la tarjeta gráfica. Si la frecuencia está fuera de rango, ajústela al valor recomendado en el menú (Panel de control → Pantalla → Configuración). (La configuración puede variar según su sistema operativo.)
La pantalla no se ve normal.	<ul style="list-style-type: none"> • La señal de entrada correcta no está conectada al puerto de señal. Conecte el cable de señal que coincida con la señal de entrada de la fuente. • El panel OLED y el decodificador no están conectados correctamente. Compruebe los números de serie y asegúrese de que coincidan. Una vez que los números de serie coincidan, desenchufe el cable de alimentación y vuelva a conectarlo para ejecutar la función [Borrar ruido panel]. (El producto se reiniciará automáticamente después de ejecutarla). También puede ejecutar la función en  (Configuración) → [Pantalla] → [Configuración avanzada] → [Configuración de Panel OLED] → [Eliminar ruido de fondo].

El audio no funciona.

Problema	Solución
¿No hay sonido?	<ul style="list-style-type: none"> • Verifique si el cable del audio está conectado correctamente. • Verifique si el sonido tiene la configuración correcta.
El sonido es demasiado sordo.	<ul style="list-style-type: none"> • Seleccione el sonido apropiado con el ecualizador.

El color de la pantalla no es normal.

Problema	Solución
La pantalla tiene mala resolución de color (16 colores).	<ul style="list-style-type: none"> • Configure el número de colores a más de 24 bits (color verdadero). Seleccione (Panel de control → Pantalla → Configuración → Tabla de colores) en Windows. (La configuración puede variar según su sistema operativo.)
El color de la pantalla es inestable o monocromático.	<ul style="list-style-type: none"> • Revise el estado de la conexión del cable de señal. O bien, vuelva a insertar la tarjeta gráfica de la computadora.
¿Aparecen manchas negras en la pantalla?	<ul style="list-style-type: none"> • Es posible que aparezcan numerosos píxeles (color rojo, verde, azul, blanco o negro) en la pantalla, lo que se puede atribuir a las características únicas del panel OLED. Esto no corresponde a un mal funcionamiento del OLED.

La operación no funciona normalmente.

Problema	Solución
La alimentación se apagó repentinamente.	<ul style="list-style-type: none"> • ¿Se configuró el Temporizador? • Revise la configuración del control de alimentación. Se interrumpió la alimentación. • ¿Están funcionando los ventiladores correctamente? <ul style="list-style-type: none"> - Consulte el estado del ventilador en HOME → [Información] → [Estado del ventilador].

⚠ PRECAUCIÓN

- La fijación de imágenes puede producirse cuando se muestran imágenes fijas durante un período prolongado. Se recomienda que la visualización de videos dure 18 horas o menos por día para disminuir la probabilidad de la fijación de imágenes.
- Es posible que aparezcan algunas líneas horizontales en las pantallas mientras se ejecuta la función [Borrar ruido panel] (OFF-RS). Esto es normal, por lo que no debe preocuparse. Encender el producto mientras la función [Borrar ruido panel] (OFF-RS) está activa puede provocar el mal funcionamiento del producto. Es posible que las bocinas externas conectadas al producto suenen cuando se ejecuta la función [Borrar ruido panel] (OFF-RS).
- OFF-RS: Permite eliminar la fijación de imágenes a través de la compensación de degradación TFT. Se ejecuta después de 4 horas de uso.
JB: Permite eliminar la fijación de imágenes a través de la compensación de degradación OLED. Se ejecuta después de 2 000 horas de uso.

ESPECIFICACIONES DEL PRODUCTO

Las especificaciones del producto a continuación pueden cambiar sin previo aviso debido a la actualización de las funciones del producto.

"~" se refiere a corriente alterna (ca) y "—" se refiere a corriente continua (cc).

Pantalla OLED	Distancia entre píxeles	0,630 mm (Horizontal) X 0,630 mm (Vertical)
	Tipo de pantalla	Transistor de película fina (TFT) Pantalla OLED
Condiciones de funcionamiento	Uso diario	18 horas (video)
Señal de video	Resolución máxima	HDMI/ DisplayPort : 3 840 x 2 160 a 30 Hz - Es posible que no sea compatible en algunos tipos de sistemas operativos o tarjetas gráficas.
	Resolución recomendada	HDMI/ DisplayPort : 1 920 x 1 080 a 60 Hz - Es posible que no sea compatible en algunos tipos de sistemas operativos o tarjetas gráficas.
	Frecuencia horizontal	HDMI/ DisplayPort : 30 kHz a 83 kHz
	Frecuencia vertical	HDMI/ DisplayPort : 50 Hz a 60 Hz
	Sincronización	Separado / Digital
Puertos de entrada/salida	IR IN, RS-232C IN/OUT, AUDIO OUT, HDMI IN, DP IN/OUT, USB IN 1/2, LAN IN/OUT	
Batería integrada	Aplicada	
Condiciones del ambiente	Temperatura de funcionamiento	De 0 °C a 40 °C
	Humedad de funcionamiento	Del 10 % al 80 %
	Temperatura de almacenamiento	De -20 °C a 60 °C
	Humedad de almacenamiento	Del 5 % al 85 %
Especificaciones eléctricas	Alimentación eléctrica	CA 100-240 V ~ 50/60 Hz 3,7 A
	Consumo de potencia	Modo encendido: 309 W (típico)
		Modo de suspensión: ≤ 0,5 W Modo de espera: ≤ 0,5 W
Dimensiones (Ancho x Alto x Profundidad) / Peso	Módulo de visualización	861,3 x 1 406,2 x 13 (mm) / 28,5 (kg)
	Decodificador	413 x 353 x 57.3 (mm) / 3,16 (kg)

Pantalla

[Unidad: mm]

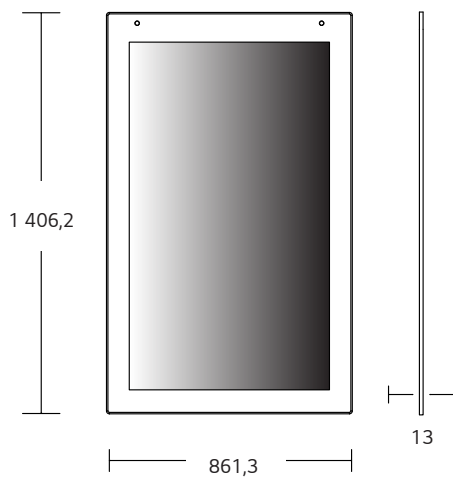
**Decodificador**

[Unidad: mm]

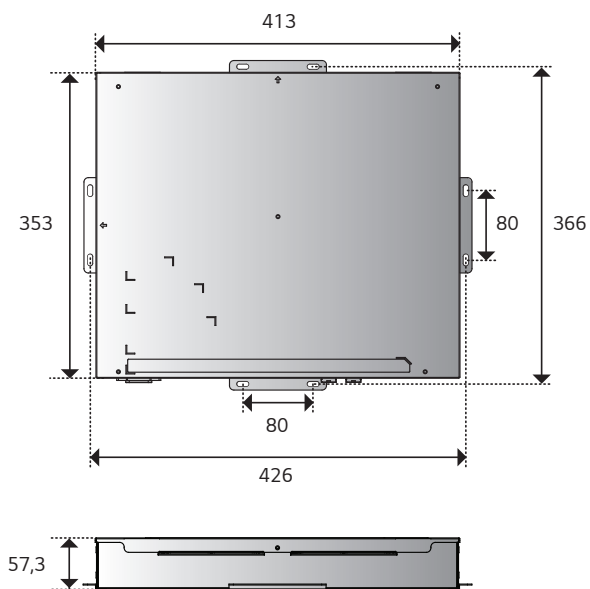

Modo compatible con HDMI/ DisplayPort (PC)

Resolución (Píxeles)	Frecuencia horizontal (kHz)	Frecuencia vertical (Hz)
800 x 600	37,879	60,317
1 024 x 768	48,363	60
1 280 x 720	44,772	59,855
1 366 x 768	47,7	60
1 280 x 1 024	63,981	60,02
1 680 x 1 050	65,29	59,954
1 920 x 1 080	67,5	60
3 840 x 2 160	67,5	30

Modo compatible con HDMI/DisplayPort (DTV)

Resolución (Píxeles)	Frecuencia horizontal (kHz)	Frecuencia vertical (Hz)
480/60 progresivo	31,5	60
576/50 progresivo	31,25	50
720/50 progresivo	37,5	50
720/60 progresivo	45	60
1 080/50 entrelazado	28,1	50
1 080/60 entrelazado	33,75	60
1 080/50 progresivo	56,25	50
1 080/60 progresivo	67,432	59,94
1 080/60 progresivo	67,5	60
2 160/30 progresivo	67,5	30

! NOTA

- Resoluciones disponibles para la opción de etiqueta de entrada en los modos de entrada HDMI/ DisplayPort.
 - Resoluciones de PC: 1 280 x 720 / 60 Hz 1 920 x 1 080 / 60 Hz
 - Resoluciones de DTV: 480 - 720 y 1 080 píxeles progresivo
- Frecuencia vertical: La pantalla del producto funciona cambiando la imagen de la pantalla docenas de veces por segundo como una lámpara fluorescente. La frecuencia vertical o frecuencia de actualización es el número de veces por segundo que aparece la imagen. La unidad es Hz .
- Frecuencia horizontal: El intervalo horizontal es el tiempo que toma mostrar una línea horizontal. Cuando 1 se divide por el intervalo horizontal, el número de líneas horizontales que se muestra cada segundo se puede presentar como frecuencia horizontal. La unidad es kHz .



Asegúrese de leer las precauciones de seguridad antes de usar el producto.

El número de modelo y de serie del producto se encuentran en la parte posterior y en uno de los costados de este.

Regístrelos a continuación por si alguna vez necesita recurrir al servicio técnico.

MODELO _____

NÚMERO
DE SERIE _____

Un ruido temporal es normal cuando se enciende o se apaga el dispositivo.



GUÍA DEL USUARIO

Señalización digital LG

(MONITOR DE
SEÑALIZACIÓN)

Lea atentamente este manual antes de comenzar a utilizar el producto y consérvelo para futuras consultas.

webOS 3.2

CONTENIDO

CONFIGURACIÓN.....4

- Inicio.....	4
[Botones generales]	
[Panel]	
[Administrador de Contenido]	
- Configuración Ez.....	5
[Configuración video en Pared]	
[Programación Encendida/Apagada]	
[Ajuste del servidor SI]	
[Configuración del servidor]	
[A prueba de fallos]	
[Estado de envío de correos]	
[Reproducir vía URL]	
[Configuración de clonación de datos]	
[Modo de sincronización]	
[Asistencia Signage 365]	
[Pantalla múltiple]	
- General.....	11
[Idioma]	
[Información del sistema]	
[Establecer ID]	
[Hora y Fecha]	
[Encendido]	
[Red]	
[Modo seguro]	
[Controles Experto]	

- Pantalla.....	25
[Modo de Imagen]	
[Relación de Aspecto]	
[Rotación]	
[Controles Experto]	
- Audio.....	31
[Modo de Audio]	
[Salida de Audio]	
[Salida de audio]	
[Cantidad de aumento del volumen]	
[Ajustar AV Sync.]	
[Entrada de audio digital]	
- Administrador.....	34
[Modo bloqueado]	
[Cambiar código PIN]	
[Configuración para empresas]	
[Restablecer la configuración inicial.]	
[Restablecimiento de fábrica]	

ADMINISTRADOR DE CONTENIDO 36

- Inicio de sesión web36
- Administrador de Contenido36
 - [Reproductor]
 - [Programador]
 - [Editor]
- Group Manager 2.043
- ScreenShare.....46

HERRAMIENTAS DE ADMINISTRACIÓN 47

- Administrador de control47
- ID de imagen.....48

TÁCTIL..... 49

- Menú de asistencia táctil.....49
- IDB, Interactive Digital Board (pizarra digital).....50

CÓDIGO IR 51

CÓMO CONTROLAR VARIOS PRODUCTOS..... 53

- Cables de conexión53
- Parámetro de comunicación54
- Lista de referencia de comandos.....55
- Protocolo de transmisión/recepción.....59

Para obtener el código fuente bajo GPL, LGPL, MPL y otras licencias de código abierto que tienen la obligación de divulgar el código fuente, que está contenido en este producto, y para acceder a todos los términos de la licencia, avisos sobre derechos de autor y otros documentos relevantes, favor de visitar <https://opensource.lge.com>.

LG Electronics también le proporcionará el código abierto en un CD-ROM por un costo que cubra los gastos de dicha distribución (como el costo del medio, del envío y de la manipulación) una vez realizado el pedido por correo electrónico a la dirección opensource@lge.com.

Esta oferta es válida para cualquier persona que reciba esta información por un período de tres años luego de nuestro último envío de este producto.



! NOTA

- El contenido de software puede cambiar sin previo aviso debido a las actualizaciones de las funciones del producto.
- Es posible que algunas funciones descritas en el Manual del usuario no sean compatibles con determinados modelos o en ciertos países.
- Compatible con SNMP 2.0.

CONFIGURACIÓN

Inicio

[Botones generales]

-  [URL PARA MÓVILES]: proporciona la información necesaria para acceder al monitor a través de un navegador externo del dispositivo. Con esta función, puede ver la información del código QR y de la URL. Además, si accede a la URL, también puede ejecutar Content Manager, Group Manager 2.0 y Control Manager. (Esta función está optimizada para Google Chrome).
-  [Entrada]: Navegue hacia la pantalla de selección de entrada externa
-  [Configuración]: Navegue hacia la pantalla de configuración

[Panel]

- Esta función muestra información clave sobre su monitor de señalización en la parte central de la pantalla de inicio. En el panel, puede modificar manualmente la configuración seleccionando los elementos correspondientes.

! NOTA

- Si el panel está bloqueado, el enfoque no se mueve.

[Administrador de Contenido]

- [Reproductor]: Reproduzca una variedad de contenidos, incluso imágenes, videos y contenidos SuperSign.
- [Programador]: Administre la programación de contenidos que se reproducirán en distintos horarios.
- [Editor]: Puede crear su propio contenido con plantillas y archivos multimedia.
- [Administrador de grupo 2.0]: Distribuya las programaciones de contenido y los datos de configuración al dispositivo conectado.

Configuración Ez

[Configuración video en Pared]

SETTINGS / ⚙️ → [Configuración Ez] → [Configuración video en Pared]

Configurar las opciones de pared de video para crear un amplio lienzo visual.

- [Modo mosaico]: Encienda o apague el [Modo mosaico].
- [Configuración modo mosaico]: muestra una única pantalla integrada en varios monitores de señalización.
- [Modo natural]: muestra la imagen sin la zona que se superpone con el bisel del monitor para que la imagen que se muestra tenga un aspecto más natural.
- [Control del marco]: Ajusta los equipos que ejecutan [Inversión de escaneo] y la desviación del fotograma.
 - En los equipos en los que no se ejecuta [Inversión de escaneo], ejecute [Control del marco] al momento de la ejecución de [Inversión de escaneo].
- [Inversión de escaneo]: Reduce la desviación de la pantalla entre videos en pared adjuntos al cambiar el método de escaneo de pantalla.
- [Balance de Blancos]: permite configurar los ajustes de balance de blancos (patrón de blanco, ganancia R/G/B y luminosidad).
- [REINICIAR]: permite restablecer los ajustes a la configuración inicial.

! NOTA

- Cuando el Modo mosaico está activado, ajuste automáticamente [Control del marco] para las filas de números impares e [Inversión de escaneo] para las filas de números pares.

[Programación Encendida/Apagada]

SETTINGS / ⚙️ → [Configuración Ez] → [Programación Encendida/Apagada]

Configurar un horario para utilizar su signage por hora y día de la semana.

- [Configuración de hora de Encendido/Apagado]: permite establecer horarios de encendido/apagado para cada día de la semana.
- [Configuración de feriado]: permite establecer vacaciones por fecha y día de la semana.

[Ajuste del servidor SI]

SETTINGS / ⚙️ → [Configuración Ez] → [Ajuste del servidor SI]

Configuración para conectar signage a un servidor externo SI. Permite configurar un entorno de servidor para la instalación de la aplicación SI.

SETTINGS / ⚙️ → [Configuración Ez] → [Ajuste del servidor SI] → [Modo Desarrollador y Beanviser]

Esta función proporciona gran comodidad a los desarrolladores de aplicaciones.

Configure la instalación y activación del modo Desarrollador y la aplicación BEANVISER.

! NOTA

- Para utilizar esta función, se necesita una cuenta (ID/CONTRASEÑA) para el sitio web del desarrollador de webOs Signage (<http://webossignage.developer.lge.com/>).

[Configuración del servidor]

SETTINGS / ⚙️ → [Configuración Ez] → [Configuración del servidor]

Configure que su señalización se conecte a un servidor SuperSign.

- Servidores CMS
- Servidores de control

[A prueba de fallos]

SETTINGS / ⚙️ → [Configuración Ez] → [A prueba de fallos]

Esta función permite alternar automáticamente a otras fuentes de entrada, en orden de prioridad, si se interrumpe la señal principal. Además, permite reproducir de forma automática el contenido almacenado en el dispositivo.

- [Encendido/Apagado]: Enciende y apaga [A prueba de fallos].
- [Prioridad de Entrada]: permite establecer la prioridad de las fuentes de entrada en caso de recuperación ante fallo.
- [Copia de seguridad mediante almacenamiento]: permite reproducir de forma automática el contenido almacenado en el dispositivo cuando no haya señal de entrada. Establézcalo en [Encendido] para activar Automático, manual y [Contenido SuperSign].
 - **Auto** : cuando la entrada automática cambia debido a que se toma una captura de pantalla de una imagen o video que se reproduce a intervalos regulares, esta función reproducirá el archivo. (El modelo OLED no es compatible).
 - > [Tiempo de intervalo de captura]: El intervalo de tiempo puede establecerse en 30 minutos, 1 hora, 2 horas y 3 horas.
 - **Manual**: Cuando la entrada automática cambia debido a que se carga una imagen o video, esta función reproducirá el archivo.
 - > [COPIA DE SEGURIDAD MULTIMEDIA SELECCIONADA]: al utilizar el botón de configuración puede cargar un único archivo a la memoria interna / externa.
 - > [Previsualizar]: puede obtener una vista previa del archivo cargado.
 - [Contenido SuperSign]: Cuando la entrada automática cambia, esta función reproducirá los archivos distribuidos en SuperSign CMS.
- [REINICIAR]: permite restablecer los ajustes a la configuración inicial.

[Estado de envío de correos]

SETTINGS / ⚙️ → [Configuración Ez] → [Estado de envío de correos]

Esta función permite configurar el sistema para que el estado del dispositivo sea evaluado y notificado al administrador por correo electrónico.

- [Encendido/Apagado]: Enciende y apaga el [Estado de envío de correos].
- [Opción de correo], [PROGRAMACIÓN]: permite establecer el intervalo de envío de correos electrónicos.
- [Dirección de correo electrónico del usuario]: permite establecer la dirección de correo electrónico del remitente.
- [Enviando Servidor (SMTP)]: permite establecer la dirección del servidor SMTP.
- [ID]: permite ingresar el ID de cuenta del remitente.
- [Contraseña]: permite ingresar la contraseña de la cuenta del remitente.
- **Dirección de correo electrónico del destinatario**: permite establecer la dirección de correo electrónico del destinatario.
- **Entrega de mensaje**: permite evaluar inmediatamente el estado del dispositivo y entregar la información a la dirección de correo electrónico especificada.
- [REINICIAR]: permite restablecer los ajustes a la configuración inicial.

! NOTA

- Se puede enviar un mensaje de estado en caso de que el estado, en relación con cualquiera de los elementos siguientes, cambie o sea anormal.
 - 1. Validación de temperatura: Si el monitor alcanza una temperatura riesgosa, se registra la temperatura actual y se envía un correo electrónico con la información.
 - 2. Validación del sensor de temperatura: se envía un correo electrónico en caso de que no haya sensores de temperatura conectados, si se desconoce el estado de comunicación del sensor de temperatura o es anormal la información que proporciona el proveedor del chip.
 - 3. Estado de LAN, estado de Wi-Fi: se envía un correo electrónico si hay algún cambio en el estado de la conexión de red. Como máximo, se pueden guardar 50 cambios del estado de la red. El valor guardado se restablece cuando se apaga.
 - 4. Detección de fallas de pantalla: se envía un correo electrónico si el sensor RGB detecta un valor anormal mientras la detección de fallas en la pantalla está activada en la configuración.
 - 5. Verificación de ausencia de señal: verifica si hay señal. Se envía un correo electrónico si no hay señal durante más de 10 segundos.
 - 6. Estado de programación de reproducción: se envía un correo electrónico si el contenido no se puede reproducir entre la hora de inicio y la de finalización, ya sea en el estado Content Management Schedule o SuperSign Content. Sin embargo, esto no corresponde cuando se finaliza el proceso mediante el control remoto.
 - 7. Estado de recuperación ante fallo: se envía un correo electrónico si se produjo una conmutación de entrada debido a un error. (Se excluye la conmutación de entrada iniciada por el usuario [RC, RS232C, SuperSign])
- Solo los puertos SMTP 25, 465 y 587 son compatibles.
- Si se producen conmutaciones de entrada internas, excluidas las conmutaciones de entrada externas (RC, RS232C, SuperSign), se las considera como estados de recuperación ante fallos.
- Se envía un correo electrónico que contiene el mensaje "Failover status: Failover" cuando se conmuta a estados de recuperación ante fallos, y los siguientes correos electrónicos que se envían regularmente, o cuando cambian los estados, contienen el mensaje "Failover status: None".

[Reproducir vía URL]

SETTINGS / ⚙️ → [Configuración Ez] → [Reproducir vía URL]

Reproducir el contenido que desea reproducir de forma automática a través del navegador web integrado.

- [URL del cargador]: Enciende y apaga [Reproducir vía URL].
- [Establecer URL]: permite ingresar la dirección URL que se mostrará automáticamente.
- [Previsualizar]: permite obtener la vista previa del sitio web que desee accediendo a la URL especificada.
- [GUARDAR]: permite guardar la dirección URL especificada.
- [Reiniciar para aplicar]: reinicia el monitor después de guardar la URL especificada.
- [REINICIAR]: permite restablecer los ajustes a la configuración inicial.

! **NOTA**

- Esta función no corresponde cuando la [Rotación de pantalla] está activada, y el uso de esta función desactiva [Previsualizar].
- Si [Hora y Fecha] no está configurado en [Ajuste automático], es posible que se dificulte la navegación web.
 - **SETTINGS / ⚙️** → [Hora y Fecha] → [General] → Comprobar [Ajuste automático]

[Configuración de clonación de datos]

SETTINGS / ⚙️ → [Configuración EZ] → [Configuración de clonación de datos]

Esta función se utiliza para copiar e importar la configuración del dispositivo a otros dispositivos.

- [Exportar datos de configuración]: exporta la configuración del dispositivo a otro dispositivo.
- [Importar datos de configuración]: importa al dispositivo la configuración de otro dispositivo.

[Modo de sincronización]

SETTINGS / ⚙️ → [Configuración Ez] → [Modo de sincronización]

Sincronizar la hora y el contenido entre múltiples signage.

- [Sincronización RS-232C]: sincroniza varios monitores de señalización conectados a través de RS-232C.
- [Sincronización de la red]: sincroniza varios monitores de señalización conectados a la misma red.

[Asistencia Signage 365]

SETTINGS / ⚙️ → [Configuración Ez] → [Asistencia Signage 365]

Puede instalar las solución Signage 365 Care (diagnóstico de fallas) para obtener el servicio de diagnóstico y predicción de fallas.

- [Instalar]: instala la solución Signage 365 Care.
 - 1) [INGRESAR NÚMERO DE CUENTA]: ingresa el número de cuenta de 6 dígitos para instalar la solución Signage 365 Care.
 - Número de cuenta: el número asignado cuando se registra la solución Signage 365 Care. Cuando se ingresa el número de cuenta, se obtiene el nombre de cuenta correspondiente.
 - 2) [CONFIRMAR NÚMERO DE CUENTA]: muestra el número de cuenta, el nombre de cuenta correspondiente y valida el número de cuenta.
 - Si el número de cuenta se encuentra registrado, se mostrará el nombre de cuenta correspondiente y podrá instalar la solución Signage 365 Care.
 - Si el número de cuenta no se encuentra registrado, aparecerá "Desconocido" como nombre de cuenta y no podrá instalar la solución.
- [Habilitado]/[Deshabilitado]: establece si se debe activar o desactivar la solución Signage 365 Care.
- [Cuenta]: muestra el número y el nombre de cuenta del usuario conectados actualmente.
- [Versión]: muestra la versión de la solución Signage 365 Care.
- [Buscar actualizaciones]: busca actualizaciones disponibles en el servidor.
- [Actualización]: actualiza la solución Signage 365 Care a la versión más reciente.
- [Estado del servidor]: muestra el estado de conexión entre el conjunto y el servidor.
 - [Conectado]: se muestra cuando el conjunto y el servidor están conectados.
 - [No conectado]: se muestra cuando el conjunto y el servidor están desconectados.
 - [Esperando aprobación]: se muestra cuando el servidor está esperando aprobación.
 - [Rechazado]: se muestra cuando el servidor rechaza la conexión.
- [Reiniciar]: elimina la solución Signage 365 Care instalada.

[Pantalla múltiple]**SETTINGS /**  [Configuración Ez] **→** [Pantalla múltiple]

Esta función le permite ver varias entradas externas y videos en una sola pantalla.

! NOTA

- Después de ingresar al modo de multipantalla, es posible que la pantalla parpadee y que la imagen no se muestre de manera normal en determinados dispositivos mientras la resolución óptima esté seleccionada de forma automática. Si esto ocurre, reinicie el monitor.
- En el modo de multipantalla, la función de DP en cadena no es compatible.

[Selección de un diseño de pantalla]

Cuando ingrese al modo de multipantalla sin haber establecido ningún diseño de pantalla, aparecerá el menú de selección de diseño de pantalla. Si el menú de selección de diseño de pantalla no aparece en la pantalla, vaya a la barra de menús de diseño de pantalla presionando la tecla de flecha arriba en el control remoto y seleccione el diseño de pantalla que desee. Si desea cerrar el menú de diseño de pantalla, presione la tecla atrás.

[Cierre del menú de diseño de pantalla]

En el menú de diseño de pantalla, presione la tecla de flecha arriba en el control remoto para ir a la barra de menús de diseño de pantalla y selecciónelo, o presione la tecla back (atrás) para cerrar el menú de diseño de pantalla.

[Cambio de la entrada de la pantalla]

Presione el botón  ubicado en la parte superior derecha de cada pantalla dividida para seleccionar la entrada que desea.

! NOTA

- Las entradas que ya han sido seleccionadas para otras pantallas divididas no se pueden volver a seleccionar. Para seleccionarlas, presione el botón RESET para restablecer primero las entradas de todas las pantallas.
- El modo PIP solo funciona cuando las opciones de rotación de entrada externa y de rotación de pantalla están desactivadas.

[Reproducción de videos en pantallas divididas]

Presione el botón  en la esquina superior derecha de cada división de pantalla, seleccione Archivo de video, luego seleccione un dispositivo de almacenamiento para ver la lista de videos en el dispositivo seleccionado. A continuación, seleccione el video deseado de la lista para reproducirlo.

! NOTA

- Se pueden reproducir en las pantallas divididas los videos creados con los códecs HEVC, MPEG-2, H.264 o VP9. Cuando se utiliza el modo PIP, no se pueden utilizar las siguientes combinaciones.

Principal	Secundaria
HEVC	HEVC
H.264	HEVC
MPEG-2	HEVC
VP9	VP9

General

[Idioma]

SETTINGS / ⚙️ → [General] → [Idioma]

Puede seleccionar uno de los idiomas del menú que se mostrará en la pantalla.

- [Idioma del menú]: establece el idioma del monitor de señalización.
- [Idioma del Teclado]: establece el idioma del teclado que se mostrará en la pantalla.

[Información del sistema]

SETTINGS / ⚙️ → [General] → [Información del sistema]

Esta función muestra información como el nombre del dispositivo, la versión del software y el espacio de almacenamiento.

[Establecer ID]

SETTINGS / ⚙️ → [General] → [Establecer ID]

- [Establecer ID] (**1-1 000**): Permite asignar un número de ID de monitor único a cada producto cuando varios de ellos están conectados a través de RS-232C. Asigne números del 1 al 1 000 y salga de la opción. Puede controlar cada producto por separado mediante el ID que haya establecido para cada producto.
- [Configurar ID Automáticamente]: permite asignar automáticamente un número de ID de monitor único a cada producto cuando varios de ellos están conectados a la pantalla.
- [Restablecer]: permite restablecer el ID de monitor del producto a 1

[Hora y Fecha]

SETTINGS / ⚙️ → [General] → [Hora y Fecha]

Esta función le permite ver y cambiar la hora y fecha del dispositivo.

- [Ajuste automático]: Establecer [Hora] y [Fecha].
- [Horario de verano]: permite establecer la hora de inicio y finalización del horario de verano. La configuración del inicio y la finalización del horario de verano solo funciona cuando se establecen con una diferencia de más de un día entre sí.
- [Configuración servidor NTP]: permite establecer otros servidores NTP, además del servidor NTP básico.
- [Zona horaria]: permite configurar el continente, el país o la región y la ciudad.

[Encendido]**SETTINGS / ⚙️ → [General] → [Encendido]**

Configuración de la función relacionada con el encendido

[Apagado por falta de señal (15 min)]

Permite establecer si desea utilizar la función de forzar apagado después de 15 minutos.

- Puede establecer esta opción en [Encendido] o en [Apagado].
- Si establece esta opción en [Encendido], el producto se apaga si permanece en el estado Sin señal durante 15 minutos.
- Si establece esta opción en [Apagado], se desactiva la función de forzar apagado después de 15 minutos.
- Se recomienda establecer esta función en [Apagado] si va a utilizar el producto durante largos períodos de tiempo, ya que la función apaga la alimentación del producto.

[Apagado sin IR (4 horas)]

Permite establecer si desea usar la función de apagado después de 4 horas.

- Puede establecer esta opción en [Encendido] o en [Apagado].
- Si establece esta opción en [Encendido] el producto se apaga si no se realiza ninguna entrada con el control remoto durante 4 horas.
- Si establece esta opción en [Apagado], se desactiva la función de apagado después de 4 horas.
- Se recomienda establecer esta función en [Apagado] si va a utilizar el producto durante largos períodos de tiempo, ya que la función apaga la alimentación del producto.

[DPM (modo de espera)]

Permite establecer el modo de administración de alimentación de la pantalla (DPM, Display Power Management).

- Si no establece esta opción en [Apagado], el monitor ingresará al modo DPM cuando no haya señal de entrada.
- Si establece esta función en [Apagado], [DPM (modo de espera)] se desactiva.

[Control de despertador DPM (modo de espera)]

Permite encender el monitor de acuerdo con el procesamiento de la señal digital del puerto DVI-D/HDMI conectado.

- [Reloj], el monitor solo verifica las señales del reloj digital y se enciende una vez que encuentra la señal del reloj.
- [Reloj+SEÑAL], el monitor se enciende si el reloj digital y las señales de datos son ambos de entrada.

[Modo PM]

- [Apagado (predeterminado)]: permite establecer el modo de apagado DC normal.
- [Sostener relación de aspecto]: idéntico al modo de apagado DC normal, excepto que la conmutación IC permanece encendida. En algunos modelos, esto solo corresponde a un modo específico de entrada (DisplayPort) y tiene el mismo efecto que [Siempre apagar pantalla] en otros modos de entrada.
- [Apagado de Pantalla]: Cambia al estado [Apagado de Pantalla] cuando se ingresan os modos de DPM, apagado automático (después de 15 minutos o 4 horas) o apagado anormal.
- [Siempre apagar pantalla]: Cambia al estado [Apagado de Pantalla] cuando se ingresan los modos de DPM, apagado automático (después de 15 minutos o 4 horas), programación de hora de apagado o apagado anormal, o bien cuando hay una entrada del botón de alimentación del control remoto o del botón de apagado del monitor.
- [Pantalla apagada & Luz de fondo encendida]: enciende, de forma parcial, la luz de fondo de la pantalla para mantener la pantalla a una temperatura adecuada cuando está en el estado de pantalla apagada.

! NOTA

- Para que la pantalla cambie del estado [Apagado de Pantalla] al estado Encendido, debe haber una entrada del botón Encendido o Entrada del control remoto, o bien, del botón Encendido del monitor.

[Encendido con retraso] (0-250)

- Esta función evita la sobrecarga mediante la implementación de un retraso en el encendido cuando se encienden varios monitores.
- Puede establecer el intervalo de retraso en el rango de 0 a 250 segundos.

[Estado de encendido]

- Permite seleccionar el estado de funcionamiento del monitor cuando la fuente de alimentación principal está encendida.
- Puede elegir entre [PWR (encendido)], [STD (en espera)] y [LST (último estado)].
- [PWR (encendido)] mantiene el monitor encendido cuando la alimentación principal está activada.
- [STD (en espera)] permite cambiar el estado del monitor a en espera cuando la alimentación principal está activada.
- [LST (último estado)] permite regresar el monitor a su estado anterior.

[Activación de LAN (modo de espera en red)]

- Permite establecer si se usará [Activación de LAN (modo de espera en red)].
- Puede establecer la función en encendido o apagado para cada red inalámbrica o cableada.
- [Red cableada]: Cuando se establece en [Encendido], la función [Activación de LAN (modo de espera en red)] se activa, lo que le permite encender el producto de forma remota a través de la red cableada.
- [Wi-Fi]: Cuando se establece la función [Encendido], la función [Activación de LAN (modo de espera en red)] se activa, lo que le permite encender el producto de forma remota a través de la red cableada.

[Indicador de encendido]

- Esta función le permite cambiar la configuración de [Indicador de encendido].
- Establecerlo en [Encendido] encenderá [Indicador de encendido].
- Establecerlo en [Apagado] apagará [Indicador de encendido].
- Sin importar la configuración de [Encendido] o [Apagado] en [Indicador de encendido], [Indicador de encendido] estará encendido durante 15 minutos aproximadamente.

[Historial Encendido/Apagado]

Muestra el historial de encendido y apagado del dispositivo.

[Red]

SETTINGS / ⚙️ → [General] → [Red]

[Conexión cableada (Ethernet)]

- [Conexión cableada]: conecta el monitor a una red de área local (LAN) mediante el puerto LAN y ajusta la configuración de red cableada. Solo se admiten conexiones de red alámbrica. Después de que se establezca una conexión física, la pantalla se conectará automáticamente, sin necesidad de realizar ningún ajuste, a la mayoría de las redes. Es posible que se requiera un ajuste de la configuración de la pantalla para algunas redes. Para obtener más información, comuníquese con su proveedor de Internet o consulte el manual del enrutador.

[Conexión Wi-Fi]

Si configuró el monitor para una red inalámbrica, puede visualizar redes de Internet inalámbricas disponibles y conectarse a ellas.

- [Agregar una red inalámbrica oculta]: puede agregar una red inalámbrica escribiendo manualmente su nombre.
- [Conectarse a través de WPS PBC]: presione el botón en el enrutador inalámbrico compatible con PBC para conectar fácilmente el enrutador.
- [Conectar mediante WPS PIN]: ingrese el número PIN en la página web del enrutador inalámbrico compatible con el uso de PIN para conectar el enrutador fácilmente.
- [Configuración avanzada de Wi-Fi]: cuando no se muestre una red inalámbrica disponible en la pantalla, podrá conectarse a la red inalámbrica ingresando la información de la red directamente.

! NOTA

- En los modelos compatibles con llaves Wi-Fi, el menú de red inalámbrica se activa solo cuando se conecta una llave Wi-Fi.
- Al conectarse a una red compatible con IPv6, puede seleccionar IPv4/IPv6 en la conexión de red cableada / inalámbrica. Sin embargo, la conexión IPv6 solo es compatible con conexión automática.

[Conexión encadenada LAN]

- LAN en cadena genera una cadena de puertos LAN para que, incluso si conecta un solo monitor a una red, los demás monitores de la cadena se conecten a la red.
- Sin embargo, el primer monitor en la cadena debe estar conectado a una red a través de un puerto que no esté en uso para que se genere la cadena.

[SoftAP]

Si configura un punto de acceso de software (SoftAP, por su abreviatura en inglés), puede conectar varios dispositivos a través de una conexión Wi-Fi sin un enrutador inalámbrico y utilizar Internet inalámbrico.

- Debe tener una conexión a Internet.
- Las funciones SoftAP y ScreenShare no pueden utilizarse al mismo tiempo.
- En los modelos que son compatibles con llaves Wi-Fi, el menú SoftAP se activa solo cuando se conecta una llave Wi-Fi al producto.
- Información de acceso a SoftAp
 - SSID: un identificador único, necesario para establecer una conexión de Internet inalámbrica
 - Clave de seguridad: la clave de seguridad que se ingresa para conectarse a la red inalámbrica deseada
 - Número de dispositivos conectados: muestra el número de dispositivos conectados actualmente al dispositivo de señalización a través de una conexión Wi-Fi. Se admiten hasta 10 dispositivos.

[UPnP]

Abre o bloquea el puerto UDP 1 900 que se utiliza para UPnP.

- La configuración predeterminada es [Encendido]. Si se establece esta función en [Apagado] se bloquea el puerto UDP 1 900 y la función UPnP deja de estar disponible.
- Si se establece esta función en [Apagado], el modo de sincronización de la opción "Red" se desactivará. Cuando el valor del modo de sincronización sea "Red", el valor cambiará a [Apagado], y se desactivará la opción de "Red".
- Si cambia el valor de UPnP, el cambio no tendrá efecto antes de un reinicio.
- Si un UPnP se establece en [Apagado], no se puede utilizar Group Manager 2.0 correctamente.

[Prueba Ping]

Compruebe el estado de su conexión de red mediante la prueba de ping.

[Control del puerto]

Los puertos que no estén en uso pueden bloquearse para la seguridad de la red.

[Dominio de conexión]

Cambie el dominio para verificar la conexión de red.

! NOTA

- Se recomienda reiniciar para que la configuración pueda aplicarse correctamente.

Consejos para la configuración de red

- Use un cable de LAN estándar (Cat5 o superior con un conector RJ45).
- A menudo, muchos problemas de conexión de la red durante la configuración pueden solucionarse si se vuelve a configurar el enrutador o el módem. Después de conectar la pantalla a la red doméstica, apague o desconecte rápidamente el cable de alimentación del enrutador o cable módem de la red doméstica. A continuación, enciéndalo o conecte el cable de alimentación nuevamente.
- Dependiendo del proveedor de servicios de Internet (ISP), es posible que el número de dispositivos que pueden recibir el servicio de Internet esté limitado por los términos de servicio vigentes. Para obtener más información, comuníquese con su ISP.
- LG no es responsable por el mal funcionamiento de la pantalla o de la conexión a Internet debido a errores de comunicación o de funcionamiento defectuoso relacionados con su conexión a Internet u otros equipos conectados.
- LG no es responsable por los problemas internos de su conexión a INTERNET.
- Es posible que experimente resultados no deseados si la velocidad de la conexión a Internet no cumple con los requisitos del contenido al que accede.
- Es posible que no se puedan realizar algunas operaciones de conexión a Internet debido a determinadas restricciones establecidas por el proveedor de servicios de Internet (ISP) que proporciona su conexión a Internet.
- Todos los cargos que cobra un ISP, incluidos, entre otros, los cargos de conexión, son su responsabilidad.



NOTA

- Si desea acceder a Internet directamente desde la pantalla, la conexión a INTERNET debe estar siempre activada.
- Si no puede acceder a Internet, verifique el estado de la red desde una PC.
- Al utilizar Configuración de red, verifique el cable LAN o verifique si el DHCP del enrutador está activado.
- Si no completa la configuración de red, es posible que la red no funcione correctamente.



PRECAUCIÓN

- No conecte un cable de teléfono modular al puerto LAN.
- Como existen varios métodos de conexión, siga las especificaciones de su empresa de telecomunicaciones o de su proveedor de servicios de INTERNET.
- El menú de configuración de red no estará disponible hasta que la pantalla se conecte a la red física.

Consejos para la configuración de la red inalámbrica

- La red inalámbrica puede verse afectada por interferencia proveniente de un dispositivo que usa una frecuencia de 2,4 GHz como un teléfono inalámbrico, un dispositivo Bluetooth o un horno microondas. La interferencia también puede ser provocada por dispositivos con una frecuencia de 5 GHz como dispositivos Wi-Fi.
- Es posible que el servicio de red inalámbrica también funcione lento dependiendo del entorno inalámbrico que la rodee.
- Algunos dispositivos pueden experimentar un embotellamiento de la red si hay alguna red doméstica local encendida.
- Para conectarse a un enrutador inalámbrico, debe usar un enrutador que admita conexión inalámbrica. Además, debe activar la función de conexión inalámbrica del enrutador. Consulte al fabricante del enrutador si este admite conexión inalámbrica.
- Para conectarse a un enrutador inalámbrico, verifique la configuración de seguridad y de SSID del mismo. Consulte la guía del usuario del enrutador correspondiente para obtener información sobre la configuración de SSID y de seguridad del enrutador.
- Es posible que el monitor no funcione correctamente si los dispositivos de red (enrutador o hub inalámbrico/cableado, etc.) no se configuraron forma adecuada. Para asegurarse de que los dispositivos se instalaron correctamente, consulte las guías del usuario correspondientes antes de configurar la conexión de red.
- El método de conexión puede variar de acuerdo con el fabricante del enrutador inalámbrico.

[Modo seguro]**SETTINGS / ⚙️ → [General] → [Modo seguro]**

Configure esta función para obtener un rendimiento seguro.

[Método ISM]

Si se muestra una imagen fija en la pantalla durante un período prolongado, es posible que se fije la imagen. El método de ISM es una función que evita que se fijen imágenes.

[Modo]

- Establece el modo [Método ISM].
- [Normal]: Desactiva el Método de ISM.
- [Invertir]: permite invertir los colores de la pantalla para eliminar la fijación de las imágenes. (Esta opción se inhabilita cuando la fuente de entrada es Sin señal).
- [Orbitar]: Permite mover 4 píxeles la posición de la imagen en la pantalla en un orden determinado para eliminar la fijación de las imágenes. (Esta opción se inhabilita cuando la fuente de entrada es Sin señal). (El modelo OLED no es compatible).
- [Blanquear]: muestra un patrón de blanco para eliminar la fijación de las imágenes.
- [Colorear]: permite mostrar un modelo blanco y un modelo de color de forma alternada para eliminar la fijación de imágenes.
- [Barra de coloración]: permite mostrar una barra en la pantalla para hacer que la imagen se mueva correctamente. Puede descargar la imagen que desee y visualizarla en la barra.
- [Imagen de usuario]: Visualice la imagen que desee con USB. (El modelo OLED no es compatible).
- [Video de usuario]: Reproduce el video que desee.

[Repetir]

- [Apagar, solo 1 vez]: Si selecciona el modo deseado y presiona DONE ISM, funciona inmediatamente.
- [Encendido]: Si la pantalla permanece sin actividad durante un tiempo de espera determinado, ISM funciona durante la cantidad de tiempo especificada.
- [Encender, con detección de movimiento]: Solo se aplica al modo Orbitar. Si la pantalla permanece sin actividad durante un tiempo de espera determinado, ISM funciona durante la cantidad de tiempo especificada.
- [Encender, sin detección de movimiento]: Solo se aplica al modo Orbitar. ISM comienza a funcionar inmediatamente y continúa funcionando ni bien se presiona el botón DONE.
- [Programación]: Permite activar la función ISM de acuerdo a la fecha establecida, a la hora de inicio y a la hora de finalización.

[Espera]

- Puede configurar el período entre 1 y 24 horas.
- Esta opción solo está disponible cuando [Repetir] está configurado en [Encendido].
- La función ISM se activa cuando la imagen se congela durante un período de tiempo determinado.

[Duración]

- Puede seleccionar entre de 1 a 10 minutos, 20, 30, 60, 90, 120, 180 y 240 minutos.
- Esta opción solo está disponible cuando [Repetir] está configurado en [Encendido].
- La función ISM funciona durante el período seleccionado.

[Seleccionar el día]

- Puede configurar la fecha.
- Esta opción solo está disponible cuando [Repetir] está configurado en [Programación].

[Hora de inicio]

- Configure la Hora de inicio.
- Esta opción solo está disponible cuando [Repetir] está configurado en [Programación].
- No puede configurar la misma hora para Hora de inicio y Hora de fin.

[Hora de Finalización]

- Configura la Hora de fin.
- Esta opción solo está disponible cuando [Repetir] está configurado en [Programación].
- No puede configurar la misma hora para Hora de inicio y Hora de fin.

[Ciclo de acción]

- Puede seleccionar entre de 1 a 10 minutos, 20, 30, 60, 90, 120, 180 y 240 minutos.
- Esta opción solo está disponible cuando haya seleccionado [Invertir] o [Orbitar].
- [Orbitar]: Ajusta la posición de la pantalla en intervalos determinados.
- [Invertir]: Ajusta el color de la pantalla en intervalos determinados.

[Barra de imagen]

- [Apagado]: Permite mostrar una barra con resolución fija de 300 x 1 080 píxeles y, a continuación, mover la barra.
- [Encendido]: Permite mostrar y mover una imagen descargada por el usuario. La imagen se muestra con una altura fija de 1 080 y el mismo ancho que la original. Sin embargo, si el ancho de la imagen es menor a 300 , se le otorgará un valor fijo de 300 .
- Esta opción solo está disponible cuando haya seleccionado [Barra de coloración].
- Si ha descargado solamente una imagen, la barra se mueve y la imagen se muestra sola.
- Si ha descargado varias imágenes, se muestran hasta cuatro imágenes por ciclo.

[Barra de color]

- Puede escoger entre seis colores: rojo, verde, azul, blanco, negro y gris.
- Esta función solo se aplica cuando la [Barra de imagen] está configurada en [Apagado].
- Esta opción solo está disponible cuando haya seleccionado [Barra de coloración].

[Transparencia]

- [Apagado]: la barra se muestra de color opaco.
- [Encendido]: la barra se muestra de color translúcido. (Transparencia: 50 %)
- Esta opción solo está disponible cuando haya seleccionado [Barra de coloración].

[Dirección]

- [De izquierda a derecha]: La barra se mueve de izquierda a derecha.
- [De derecha a izquierda]: La barra se mueve de derecha a izquierda.
- Esta opción solo está disponible cuando haya seleccionado [Barra de coloración].

[Descargar barra de imagen]

- Para descargar una imagen, el archivo de imagen debe estar ubicado en la carpeta llamada "ISM" en su dispositivo de almacenamiento USB.
- Asegúrese de eliminar las imágenes antiguas almacenadas en la memoria interna antes de descargar un nuevo archivo de imagen.
- Formatos de archivo de foto admitidos: "BMP", "JPG", "JPEG", "PNG"
- Puede descargar hasta cuatro imágenes. (Resolución: 1 920 x 1 080 píxeles o menor)
- Si no hay imágenes, o las imágenes existentes han sido eliminadas, se usa la imagen predeterminada. (La imagen predeterminada es una imagen de una barra blanca).
- La opción solo está disponible cuando la [Barra de imagen] está en [Encendido].

[Descargar imagen de usuario]

- Para descargar una imagen, el archivo de imagen debe estar ubicado en la carpeta llamada "ISM" en su dispositivo de almacenamiento USB.
- Asegúrese de eliminar las imágenes antiguas almacenadas en la memoria interna antes de descargar un nuevo archivo de imagen.
- Formatos de archivo de foto admitidos: "BMP", "JPG", "JPEG", "PNG"
- Puede descargar hasta cuatro imágenes. (Resolución: 1 920 x 1 080 píxeles o menor)
- Si no hay imágenes, o las imágenes existentes han sido eliminadas, se usa la imagen predeterminada. (La imagen predeterminada es un fondo blanco)
- Esta opción solo está disponible cuando haya seleccionado la [Imagen de usuario].

[Descargar video de usuario]

- Para descargar un video, el archivo de video debe estar ubicado en una carpeta llamada "ISM" en su dispositivo de almacenamiento USB.
- Asegúrese de eliminar los contenidos antiguos almacenados en la memoria interna antes de descargar un nuevo archivo de video.
- Formato de archivo de video admitidos: "MP4", "AVI", "FLV", "MKV", "MPEG", "TS"
- Puede descargar hasta cuatro videos.
- Si no hay videos, o si los videos existentes han sido eliminados, se usa el video predeterminado. (El video predeterminado es una imagen con fondo blanco).
- Esta opción solo está disponible cuando haya seleccionado el [Video de usuario].

*** Cómo restablecer o eliminar la Imagen de barra, la Imagen de usuario o el Video de usuario que descargó**

- Restablezca desde [Configuración] > [Administrador] > [Restablecimiento de fábrica]
- Restablezca desde Reproductor > haga clic en el botón **Borrar** en la esquina derecha de la pantalla > Elimine la imagen o video que descargó

[Detección de fallos de pantalla]

- La función de detección de fallas en la pantalla determina si existe una anomalía en el extremo de la pantalla; R, G y B de OSD se crean en la esquina superior izquierda del panel a intervalos de un segundo y, luego, un sensor de píxeles verifica la zona.
- Si se establece esta función en [Encendido] se activa la función de detección de fallas en la pantalla.
- Si se establece esta función en [Apagado] se desactiva la función de detección de fallas en la pantalla.

[Controles Experto]

SETTINGS / ⚙️ → [General] → [Configuración avanzada]

[Baliza]

- Esta opción permite activar la Baliza BLE, una de las funciones de Bluetooth 4.0
- (Encendido/apagado) del modo de baliza: activa la función de baliza.
- Se admiten las funciones de baliza de LG Beacon/iBeacon/Eddystone.
- LG Beacon/iBeacon
 - UUID de Baliza (hex): establece el UUID.
 1. Campo1: 4 bytes de valor hexadecimal (8 dígitos)
 2. Campo2: 2 bytes de valor hexadecimal (4 dígitos)
 3. Campo3: 2 bytes de valor hexadecimal (4 dígitos)
 4. Campo4: 2 bytes de valor hexadecimal (4 dígitos)
 5. Campo5: 6 bytes de valor hexadecimal (12 dígitos)
 - Mayor (0-65 535): establece el valor más alto.
 - Menor (0-65 535): establece el valor más bajo.
- Eddystone
 - Marco: establece el UUID o la URL.
 1. UUID de Baliza (hex): establece el UUID.
 - (1) Campo1: 10 bytes de valor hexadecimal (20 dígitos)
 - (2) Campo2: 6 bytes de valor hexadecimal (12 dígitos)
 2. Configuración del método URL
 - Prefijo de URL: establece el prefijo de la URL.
 - Sufijo de URL: establece el sufijo de la URL.
 - URL: ingrese la parte de la URL sin el prefijo y sin el sufijo.
 - La longitud de la cadena URL está limitada a 17 caracteres.
- [ACCEPTAR]: el botón que se utiliza para confirmar y aplicar la configuración que ha ingresado.

! NOTA

- Algunos modelos no son compatibles con los servicios de filtrado en segundo plano en iOS.
- Se recomienda reiniciar para que la configuración pueda aplicarse correctamente.
- El valor UUID es hexadecimal y se debe ingresar el número exacto de dígitos.

[Control OPS]

- [CONTROL ENCENDIDO OPS]: esta función le permite controlar la alimentación del OPS cuando enciende o apaga la pantalla.
 - [Deshabilitado]: Desactiva [Control encendido OPS].
 - [Sincronización (encendida)]: sincroniza el estado de alimentación del monitor solo cuando el monitor está encendido.
 - [Sincronización (encendida/apagada)]: sincroniza el estado de alimentación del monitor con el OPS.
- [Selección de la interfaz de control]: esta función le permite configurar la comunicación con el OPS conectado al monitor.
 - [Pantalla]: permite la comunicación con los puertos en serie externos.
 - [OPS]: permite la comunicación con el OPS conectado al monitor.

[Imagen de fondo]

Esta función le permite establecer la imagen de fondo predeterminada.

- [Iniciar imagen de logotipo]: cambie la imagen del logotipo que aparece cuando el dispositivo se reinicia. Si se establece esta opción en apagado, no aparecerá ninguna imagen del logotipo cuando el dispositivo se reinicie. Descargue o abra un archivo de imagen en el dispositivo de almacenamiento.
- [Imagen sin señal]: cambia la imagen que aparece cuando no hay señal. Si se establece esta opción en apagado, no aparecerá ninguna imagen cuando no haya señal. Descargue o abra un archivo de imagen en el dispositivo de almacenamiento.

[Administrador de Entrada]

Puede establecer la etiqueta PC o DTV para cada entrada externa.

[Configuración SIMPLINK]

- Cuando el valor de [Configuración SIMPLINK] se establece en [Encendido], puede usar el SIMPLINK proporcionado por LG Signage.
- [ID del dispositivo]: establezca el ID del dispositivo conectado a través del cableado CEC. Puede elegir un valor entre [Todo] y [E].
- [En espera]: Determina las condiciones para enviar y recibir el comando OpStandBy (0 x 0c). Las condiciones detalladas son las siguientes:

	Transmisión	Recepción
Todo	O	O
Solo enviar	O	X
Solo recibir	X	O

[Crestron]

- Esta función permite la sincronización con aplicaciones que proporciona Crestron.
- **Servidor**: en este menú se configura la dirección IP del servidor para la conexión de red con el servidor (equipo proporcionado por Crestron).
- **Puerto (1 024-65535)**: en este menú se configura el puerto para la conexión de red con el servidor. El número predeterminado de puerto es 41794.
- **IP ID (3-254)**: en este menú se configura un ID único para la sincronización con la aplicación.

Pantalla

[Modo de Imagen]

SETTINGS / ⚙️ → [Pantalla] → [Modo de imagen]

[Modo]

Esta función le permite elegir el modo de imagen óptimo para su entorno de instalación.

- [Mall/QSR], [Transporte], [Educación], [Gov./Corp.], [Juego], y [Foto]: muestra la imagen óptima para su entorno de instalación.
- [Normal]: muestra la imagen con contraste, brillo y nitidez normales.
- [Ahorro de energía automático]: ajusta el brillo de la pantalla para reducir el consumo de energía.
- [Experto], [Calibración]: permite que un experto, o cualquier aficionado a la calidad de imágenes, ajuste la mejor calidad de imagen.

! NOTA

- Los tipos de [Modo de Imagen] que puede seleccionar pueden variar según la señal de entrada.
- [Experto] es una opción que permite que un experto en calidad de imagen ajuste con precisión la calidad de imagen mediante el uso de una imagen específica. Por lo tanto, puede no ser eficaz para una imagen normal.

[Personalizar]

- [Luz de Fondo]: ajusta el brillo de la pantalla mediante el control de la luz de fondo. Cuanto más se acerque el valor a 100 más brillante será la pantalla.
- [LUZ OLED]: ajusta el brillo del panel OLED para controlar el brillo de la pantalla.
- [Contraste]: ajusta la diferencia entre las zonas brillantes y oscuras de la imagen. Cuanto más se acerque el valor a 100 mayor será la diferencia.
- [Brillo]: ajusta el brillo general de la pantalla. Cuanto más se acerque el valor a 100 más brillante será la pantalla.
- [Nitidez]: ajusta la nitidez de los bordes de los objetos. Cuanto más se acerque el valor a 50 más claro y nítido será el borde.
- [Nitidez H]: ajusta la nitidez de los bordes de contraste de la pantalla desde un punto de vista horizontal.
- [Nitidez V]: ajusta la nitidez de los bordes de contraste de la pantalla desde un punto de vista vertical.
- [Color]: suaviza los bordes o profundiza los tintes de la pantalla. Cuanto más se acerque el valor a 100 más profundos serán los colores.
- [Tinte]: ajusta el balance entre los niveles de rojo y verde que aparecen en la pantalla. Cuanto más se acerque el nivel de rojo a 50 más rojo será el color. Cuanto más se acerque el nivel de verde a 50 más verde será el color.
- [Temperatura de color]: cuanto más alto establezca la temperatura del color, más fríos se percibirán los colores en la pantalla. Cuanto más bajo establezca la temperatura del color, más cálidos se percibirán los colores en la pantalla.
- [Controles experto] Personaliza las opciones avanzadas.
 - [Contraste Dinámico]: optimiza la diferencia entre las partes brillantes y oscuras de la pantalla, según el brillo de la imagen.
 - [Súper Resolución]: profundiza las áreas de la pantalla que están borrosas o que apenas se distinguen.
 - [Rango de color]: permite seleccionar la gama de colores disponibles.
 - [Color Dinámico]: ajusta el tinte y la saturación de la imagen para obtener imágenes más vívidas.
 - [Mejorador de contornos]: proporciona bordes de las imágenes mucho más nítidos y claros.
 - [Filtro de Color]: ajusta con precisión el color y el tinte filtrando una zona de color específica del espacio RGB.
 - [Color Preferido]: ajusta el tinte de la piel, del césped y del cielo según sus preferencias.
 - [Gamma]: ajusta la configuración gamma para compensar el brillo de la señal de entrada.
 - [Balance de blanco]: ajusta la fidelidad de color general de la pantalla como lo desee. En el modo Experto, puede ajustar con precisión la imagen con las opciones Método o Patrón.
 - [Modo de ajuste del balance de blancos]: Puede seleccionar el modo de ajuste del balance de blancos.
 - [Sistema de Mantenimiento de Color]: los expertos utilizan el sistema de mantenimiento de color para ajustar los colores mediante un patrón de prueba. El sistema de mantenimiento de color le permite realizar el ajuste seleccionando entre 6 diferentes espacios de color (Rojo/Amarillo/Azul/Cian/Magenta/Verde) sin afectar otros colores. En una imagen normal, es posible que no note los cambios de color que haya realizado.

- [Opciones de Imagen]: personaliza las opciones de imagen.
 - [Reducción de ruido]: elimina puntos que aparecen aleatoriamente en la imagen para hacerla más clara.
 - [Reducción de ruido MPEG]: reduce el ruido generado en el proceso de creación de una señal de vídeo digital.
 - [Nivel de Negro]: ajusta el brillo y el contraste de la pantalla mediante el ajuste del nivel de negro de la pantalla.
 - [Cine Real]: optimiza la imagen de vídeo para obtener un aspecto cinematográfico.
 - [Protección de visión al movimiento]: reduce la fatiga ocular mediante el ajuste de los niveles de brillo y la disminución del desenfoque, según la imagen que se muestra.
 - [Atenuación local de LED]: aclara las zonas brillantes de la pantalla y oscurece las zonas más oscuras para obtener el máximo contraste. Si se establece esta función en apagado, es posible que aumente el consumo de energía del monitor.
 - [TruMotion]: reduce el temblor y la fijación de las imágenes, que pueden ocurrir con imágenes en movimiento. (Algunos modelos no son compatibles con la reproducción del contenido).
- [Aplicar a todas las entradas]: Guarde los valores personalizados de la configuración actual en el modo de imagen seleccionado actualmente para todas las entradas.
- [Restablecer]: restablece la configuración de la imagen. Debido a que la configuración de la imagen se restablece según el modo de imagen del monitor, seleccione el modo de imagen antes de restablecer la configuración.

[Relación de Aspecto]**SETTINGS / ⚙️ → [Pantalla] → [Relación de Aspecto]**

Esta función le permite cambiar el tamaño de la imagen para verla en su resolución óptima.

- [Ancho completo]: permite estirar la imagen para llenar la pantalla.
- [Original]: muestra la imagen en su resolución original.

[Rotación]**SETTINGS / ⚙️ → [Pantalla] → [Rotación]****[Rotación de pantalla]**

- Esta función gira la pantalla hacia la derecha.
- Puede establecer esta función en apagado/90/180/270.
- Cuando se establece en apagado, esta función se desactiva.
- Se recomienda usar contenido diseñado para modo Vertical.

[Rotación de entrada externa]

- Esta función gira la pantalla hacia la derecha.
- Puede establecer esta función en apagado/90/180/270.
- Cuando esta función está establecida en (90 o 270 grados), como para el ARC, el tamaño de la imagen cambia a [Ancho completo].
- Si [Rotación de entrada externa] se activa durante la operación WiDi, es posible que la posición del cursor del mouse no se muestre correctamente.
- Tenga en cuenta que la degradación de la calidad de imagen que se genera cuando se activa [Rotación de entrada externa] durante el uso de la entrada externa no tiene nada que ver con el producto en sí.
- Cuando External Input Rotation se establece en encendido, se desactiva el modo PIP de la pantalla múltiple.
- Cuando External Input Rotation se activa en modelos táctiles, es posible que la característica táctil no funcione correctamente.

[Modo espejo]

- Puede establecer esta función para rotar la pantalla 180 grados.

[Controles Experto]

SETTINGS /  → [Pantalla] → [Configuración avanzada]

[UHD Color Profundo]

Si conecta un dispositivo HDMI, DP u OPS a uno de los puertos ajustables Deep Color, puede encender (6G) o apagar (3G) la opción UHD Deep Color en el menú de configuración de UHD Deep Color.

Si se produce un problema de compatibilidad con la tarjeta gráfica cuando se enciende la opción Deep Color en 3 840 x 2 160 a 60 Hz vuelva a apagar la opción.

- Las especificaciones de HDMI, DP y OPS pueden variar según el puerto de entrada. Compruebe las especificaciones de cada dispositivo antes de conectarlo.
- El puerto 2 de entrada HDMI es ideal para videos de alta definición de 4K a 60 Hz (4:4:4, 4:2:2). Sin embargo, es posible que el video o el audio no sean compatibles según las especificaciones de los dispositivos externos. Si este es su caso, conecte el dispositivo a un puerto HDMI diferente.

[Configuración de Panel OLED]

- [Optimización de sonido del panel]: corrige los problemas que pueden surgir cuando la pantalla está encendida durante un largo período de tiempo.

[Ahorro de energía]

- [Ahorro de Energía Inteligente]: ajusta automáticamente el brillo de la pantalla según el brillo que tenga la imagen para ahorrar energía.
 - [Encendido]: activa la función Smart Energy Saving.
 - [Apagado]: desactiva la función Smart Energy Saving.

! NOTA

- Vuelva a la configuración predeterminada haciendo clic en [Administrador] > [Restaurar Configuraciones Iniciales] o [Administrador] > [Restablecimiento de fábrica].
- [Control de brillo]: ajusta el brillo de la pantalla para ahorrar energía.
 - [Automático]: ajusta automáticamente el brillo de la pantalla según la luz ambiental.
 - [Apagado]: desactiva el ahorro de energía.
 - [Mínimo]/[Medio]/[Máximo]: utiliza el ahorro de energía según el nivel de ahorro de energía establecido para el monitor.

! NOTA

- Vuelva a la configuración predeterminada haciendo clic en [Administrador] > [Restaurar Configuraciones Iniciales] o [Administrador] > [Restablecimiento de fábrica].
- [Programación de brillo]: ajusta la luz de fondo en momentos determinados.
 - Puede establecer esta opción en [Encendido/Apagado].
 - Agregue una programación al configurar los valores de hora de programación y luz de fondo / valor de luz OLED.
 - Si no se estableció la hora actual, la opción [Programación de brillo] se desactiva.
 - Puede agregar hasta seis programaciones, que se guardarán en orden ascendente por hora.
 - Puede editar una programación si la selecciona de la lista y presiona el botón [Aceptar].

! NOTA

- Vuelva a la configuración predeterminada haciendo clic en [Administrador] > [Restaurar Configuraciones Iniciales] o [Administrador] > [Restablecimiento de fábrica].
- [Apagado de Pantalla]: Apaga la pantalla, lo cual implica que el TV solo produce sonido. Puede encender la pantalla de nuevo presionando cualquier botón del control remoto, excepto el botón de encendido.

[Ajustar (RGB-PC)]

Esta función le permite configurar las opciones de la pantalla de computadora en el modo RGB.

- [Ajuste automático]: ajusta automáticamente la posición, la hora y la fase de la pantalla. Es posible que la imagen que aparece en la pantalla no sea estable durante unos segundos dentro del proceso de configuración.
- [Resolución]: Elija entre las resoluciones 1 024 x 768, 1 280 x 768 y 1 360 x 768
- [Posición]/[Tamaño]/[Fase]: ajusta las opciones cuando la imagen no es clara, especialmente cuando los caracteres no son estables después de la configuración automática.
- [Restablecer]: permite restablecer las opciones al valor predeterminado.
- [Automático inteligente]: decide ejecutar la configuración automática en resoluciones reconocidas por primera vez por la entrada RGB.

[Contenido HDMI IT]

Establece la función HDMI IT Contents.

- [Apagado]: desactiva la función HDMI IT Contents.
- [Encendido]: Activa la función HDMI IT Contents.

Esta función cambia automáticamente el modo de imagen del monitor según la información del contenido en HDMI cuando ingresa una señal HDMI.

Incluso si el modo de imagen del monitor fue cambiado por la función HDMI IT Contents, es posible volver a cambiar manualmente el modo de imagen.

Como esta tiene una prioridad superior al modo de imagen establecido por el usuario, el modo de imagen existente se puede cambiar cuando la señal HDMI cambia.

Audio

[Modo de Audio]

SETTINGS / ⚙️ → [Audio] → [Modo de Audio]

[Modo de Audio]

Se seleccionará automáticamente la mejor calidad de sonido según el tipo de video que esté mirando actualmente.

- [Estándar]: este modo de sonido funciona bien para todo tipo de contenido.
- [Cine]: optimiza el sonido para ver películas.
- [Diálogos claros III]: Mejora las voces para que se puedan oír con más claridad.
- [Deportes]: optimiza el sonido para ver deportes.
- [Música]: optimiza el sonido para escuchar música.
- [Juego]: optimiza el sonido para disfrutar de videojuegos.

[Balance]

- [Balance]: ajusta el volumen de salida del altavoz izquierdo y del altavoz derecho.

[Ecuilizador]

- [Ecuilizador]: ajusta manualmente el sonido mediante el ecualizador.

[Restablecer]

- [Restablecer]: restablece la configuración de sonido.

[Salida de Audio]

SETTINGS / ⚙️ → [Audio] → [Salida de Audio]

- [Bocina interna]/[Bocina externa]: El audio puede salir a través del altavoz interno del monitor de señalización o a través de un altavoz externo conectado al monitor.
- [Bocina externa SIMPLINK]: Esta función conecta un dispositivo de home theater mediante SIMPLINK. Cuando se establece como entrada de dispositivo de home theater, reproduce la voz mediante el dispositivo conectado. Esta opción se activa cuando SIMPLINK se establece en encendido.
- [LG Sound Sync]/[Bluetooth]: Le permite conectar dispositivos de audio Bluetooth o auriculares Bluetooth de forma inalámbrica a su monitor para que pueda disfrutar cómodamente de sonidos más nítidos.



NOTA

- Cuando se enciende, es posible que algunos dispositivos conectados recientemente intenten volver a conectarse automáticamente al monitor de señalización.
- Se recomienda configurar los dispositivos de audio LG que admiten LG Sound Sync a modo de TV LG o LG Sound Sync antes de conectarlos.
- Presione Selección de dispositivo para ver los dispositivos que están, o pueden estar, conectados, y para conectar otros dispositivos.
- Puede usar el control remoto de señalización para ajustar el volumen del dispositivo conectado.
- Si el dispositivo de audio no logra conectarse, compruebe que esté encendido y disponible para la conexión.
- Según el tipo de dispositivo Bluetooth, es posible que el dispositivo no se pueda conectar correctamente o que se genere un comportamiento inusual, como que el audio y el video no estén sincronizados.
- El sonido puede entrecortarse o la calidad del sonido puede verse reducida si:
 - El dispositivo Bluetooth está muy alejado del monitor de señalización.
 - Hay un objeto entre el dispositivo Bluetooth y el monitor de señalización.
 - El dispositivo Bluetooth se usa junto con equipos de radio, como hornos microondas o LAN inalámbricas.

[Salida de audio]

SETTINGS / ⚙️ → [Audio] → [Salida de audio]

- [Apagado]: Desactiva el uso de Salida de audio. (Sin salida de audio).
- [Variable]: puede especificar un rango de salida para el dispositivo de audio externo conectado al monitor y ajustar el volumen dentro del rango. Puede cambiar el volumen de un dispositivo de audio externo dentro del rango de 0 a 100 (el mismo que el volumen del altavoz de señalización). Sin embargo, es posible que haya una diferencia en el nivel de volumen real que sale.
- [Fijo]: permite establecer un nivel de salida de audio fijo para el dispositivo de audio externo.
 - Si no hay ninguna entrada externa, no saldrá ningún audio externo.
 - El nivel de salida de audio variable 100 es igual al nivel de salida de audio fijo.

[Cantidad de aumento del volumen]

SETTINGS / ⚙️ → [Audio] → [Cantidad de aumento del volumen]

Esta función permite ajustar la cantidad de volumen que aumenta/disminuye cuando se presiona la tecla de subir/bajar volumen en el control remoto. Cuanto más alto sea el valor, más rápido aumentará el volumen. Elige entre las variantes [Bajo], [Medio], y [Alto] para ajustar el rango de volumen.

[Ajustar AV Sync.]

SETTINGS / ⚙️ → [Audio] → [Ajustar AV Sync.]

Esta función ajusta la sincronización de audio para sincronizar audio y video.

- [Bocina externa] (-5~15): ajusta la sincronización entre video y audio que proviene de los altavoces externos, por ejemplo, los que están conectados al puerto de salida de audio digital, equipos de audio LG o audífonos. Acercarse a - acelera la salida de audio, mientras acercarse a + ralentiza la salida de audio, en comparación con el valor predeterminado.
- [Bocina interna] (-5~15): ajuste la sincronización del sonido de los altavoces internos. Acercarse a - acelera la salida de audio, mientras acercarse a + ralentiza la salida de audio, en comparación con el valor predeterminado.
- [Bypass]: permite que las señales de transmisión o que el sonido de los dispositivos externos salgan sin ningún retraso de audio. Es posible que el audio se emita antes que el video, debido al tiempo de procesamiento del video que ingresa en el monitor.

[Entrada de audio digital]

SETTINGS / ⚙️ → [Audio] → [Entrada de audio digital]

Esta función le permite elegir una fuente de entrada para la salida de audio.

- [Digital]: Permite la salida del contenido de audio de la señal digital que ingresa de la fuente de entrada digital conectada (HDMI, DISPLAYPORT u OPS).
- [Analógico]: Permite la salida del audio desde la fuente de entrada digital (HDMI, DISPLAYPORT u OPS) conectada al monitor a través del puerto de entrada de audio.

Administrador

[Modo bloqueado]

SETTINGS / ⚙️ → [Administrador] → [Modo bloqueado]

[Tablero inicial bloqueado]

Esta función le permite restringir los cambios realizados en la configuración de bloqueo del panel en la pantalla de inicio.

[USB bloqueado]

Esta función le permite configurar la función de bloqueo USB para que no se pueda cambiar la configuración ni el contenido.

[OSD bloqueado]

Esta función le permite configurar la función de bloqueo OSD para que no se pueda cambiar la configuración ni el contenido.

- Mantenga presionada la tecla Configuración durante al menos 10 segundos e ingrese la contraseña para acceder al menú configuración en OSD bloqueado.

[Operación IR bloqueada.]

- Si se establece esta función en [Apagado (Normal)], se puede usar el control remoto.
- Si se establece esta función en [Encendido (Sólo tecla Power)], solo se puede usar el botón de encendido.
- Si se establece esta función en [Encendido (Bloquear todo)], no se puede usar el control remoto. (Sin embargo, está disponible la función de encendido).

[Funcionamiento de tecla local bloqueada.]

Esta función le permite configurar la función de bloqueo de funcionamiento de tecla local para que no se pueda cambiar la configuración ni el contenido.

- Si se establece esta función en [Apagado (Normal)], se pueden usar las teclas locales en el monitor.
- Si se establece esta función en [Encendido (Sólo tecla Power)], solo se puede usar el botón de encendido. (Cuando utilice una palanca, mantenga presionada una tecla local para encender/apagar el monitor).
- Si se establece esta función en [Encendido (Bloquear todo)], no se pueden usar las teclas locales. (Sin embargo, está disponible la función de encendido).

[Wi-Fi bloqueado]

Esta función le permite encender o apagar la función Wi-Fi.

[ScreenShare bloqueado]

Esta función le permite encender o apagar la función de compartir pantalla.

Si se cambia el valor de Screen Share Lock, la función no se aplicará si no se reinicia.

[Cambiar código PIN]

Puede cambiar la contraseña del administrador.

- 1 Ingrese su contraseña actual.
- 2 Ingrese una contraseña nueva de 4 dígitos.
- 3 Vuelva a ingresar la contraseña en el campo de confirmación de contraseña para corroborarla.

[Configuración para empresas]

- Ingrese el código de cuenta de su empresa para aplicar la configuración empresarial correspondiente.
- Después de ingresar el código, el monitor se restablece, aplicando así la configuración empresarial correspondiente.
- Esta función no se activará si ya se ha ingresado un código.

[Restablecer la configuración inicial.]

Restablece todos los elementos excepto los de Inicio Rápido (funciones relacionadas con idioma, orientación de la pantalla, entrada externa, hora, energía) y otros elementos a sus ajustes iniciales.

[Restablecimiento de fábrica]

Esta función restablece los elementos aplicables a para restablecer a la configuración inicial, fecha, hora, idioma, IP de red y archivos de almacenamiento interno de etiquetas de entrada.

Sin embargo, el modo de calibración de la ganancia RGB es una excepción.

NOTA

- Conserva la configuración existente ya que el botón de encendido / apagado en el menú de usuario solo afecta el estado activo / inactivo del submenú.

ADMINISTRADOR DE CONTENIDO

Inicio de sesión web

- Se admiten distintas funciones según el producto.

Este producto Signage incluye una función que le proporciona acceso desde su computadora o dispositivo móvil.

- Se incluyen los menús Content Manager, Group Manager 2.0 Control Manager, cerrar sesión, cambiar contraseña.
- URL: <https://set ip:3777>
- Puede encontrar la contraseña inicial en el menú **HOME / ↑** → [URL PARA MÓVILES].

PRECAUCIÓN

- Resoluciones admitidas (este programa está optimizado para las siguientes resoluciones):
 - Computadora: 1 920 x 1 080 / 1 280 x 1 024
 - Dispositivo móvil: 360 x 640 (1 440 x 2 560 - 1 080 x 1 920), DPR
- Navegadores admitidos (este programa está optimizado para los siguientes navegadores):
 - Chrome 56 o posterior (recomendado)
- Por motivos de seguridad, cambie la contraseña después de iniciar sesión con la contraseña inicial.
- Luego de que haya cambiado la contraseña inicial, no se mostrará más en el menú **HOME / ↑** → [URL PARA MÓVILES].

Administrador de Contenido

[Reproductor]

HOME / ↑ →  [Reproductor]

La función de reproductor de la aplicación Content Manager le permite reproducir y administrar el contenido de videos, de imágenes, de plantillas, de SuperSign y de las listas de reproducción de una forma integrada. (Los modelos OLED no son compatibles con la reproducción y la administración de contenido de imágenes y de plantillas).

[Reproducción continua]

- 1 Seleccione el tipo de contenido deseado desde la ficha a la izquierda y, a continuación, seleccione el contenido deseado.
- 2 Haga clic en [Reproducir] en la esquina superior derecha de la pantalla y disfrute el contenido seleccionado.

[Exportar]

- 1 Seleccione el tipo de contenido deseado desde la ficha a la izquierda y haga clic en [Exportar] en la esquina superior derecha de la pantalla.
- 2 Seleccione el contenido que desea exportar.
- 3 Haga clic en [Copiar]/[Mover] en la esquina superior derecha de la pantalla y seleccione el dispositivo al que desea exportar el contenido. (Si se seleccionó un archivo de contenido almacenado en el dispositivo de destino, se omite el procesamiento del archivo de contenido).
- 4 Puede ver que el contenido se movió/copió al dispositivo.

[Borrar]

- 1 Seleccione el tipo de contenido deseado desde la ficha a la izquierda y haga clic en [Borrar] en la esquina superior derecha de la pantalla.
- 2 Seleccione el contenido que desea eliminar.
- 3 Haga clic en [Borrar] en la esquina superior derecha de la pantalla.
- 4 Puede ver que el contenido se eliminó.

[Filtrar / Ordenar]

- 1 Haga clic en [Filtrar / Ordenar] en la esquina superior derecha de la pantalla.
- 2 1) Elija el criterio que desee para ordenar los archivos de contenido por nombre de archivo o en el orden en el que se reprodujeron (el archivo reproducido más recientemente se muestra en la parte superior de la lista).
2) Se puede solo ver el contenido almacenado en el dispositivo deseado si se filtran los archivos de contenido por dispositivo.
3) Se puede solo ver el contenido del tipo deseado si se filtran los archivos de contenido por tipo de contenido.

[Crear Lista De Reproducción]

Cuando se crea una lista de reproducción, no se permite incluir caracteres que no se puedan usar en nombres de archivo de Windows, como \, /, ;, *, ?, ", <, > y | — en los nombres de los archivos de la lista de reproducción. Además, si la lista de reproducción tiene archivos de contenido cuyos nombres incluyan esos caracteres, esa lista de reproducción no se puede mover ni copiar.

- 1 Seleccione [Lista de reproducción] en la ficha de la izquierda y haga clic en [Crear lista de reproducción] en la parte superior derecha de la pantalla.
- 2 Seleccione el contenido que desea agregar a la lista de reproducción y haga clic en [Siguiente] en la parte superior derecha de la pantalla.
- 3 Establezca un tiempo de reproducción para cada parte de contenido (solo corresponde al contenido de fotos y plantillas) y para otros elementos, como efecto de conversión, relación y reproducción automática; a continuación, haga clic en el botón **Hecho** en la esquina superior derecha de la pantalla.
- 4 Puede ver que se creó una [Lista de reproducción] nueva.

[Programador]

HOME /    [Programador]

La función de programador de la aplicación Content Manager le permite reproducir determinados tipos de contenido a una hora programada mediante una lista de reproducción o entrada externa.

[Creación de una programación]

- 1 Haga clic en [Nueva programación] en la esquina superior derecha de la pantalla.
- 2 Elija entre [Lista de reproducción] y [Fuente de Entrada].
- 3 1) Si seleccionó [Lista de reproducción], seleccione la lista de reproducción para la que desee programar la reproducción.
2) Si seleccionó [Fuente de entrada], seleccione la fuente de entrada externa para la que desee programar la reproducción.
- 4 Ingrese la información de programación para crear una nueva programación. (Cuando se crea una programación, no se permite incluir caracteres que no se puedan usar en nombres de archivo de Windows, como \, /, :, *, ?, ", <, > y | — en el nombre del archivo de programación. Además, si la lista de reproducción vinculada a la programación contiene archivos de contenido cuyos nombres incluyen esos caracteres, esa lista de reproducción no se puede mover ni copiar).
- 5 Vea la lista de reproducción o la entrada externa que seleccionó para reproducirse a la hora programada.

[Importación de una programación]

- 1 Haga clic en [Importar] en la esquina superior derecha de la pantalla.
- 2 Seleccione el dispositivo de almacenamiento externo desde el que desee importar una programación.
- 3 Seleccione la programación que desea importar al monitor. (Solo se puede elegir una única programación).
- 4 Haga clic en [Seleccionar] en la esquina superior derecha de la pantalla.
- 5 Verifique que la programación se haya importado a la memoria de almacenamiento interno del monitor.

[Exportación de una programación]

- 1 Haga clic en [Exportar] en la esquina superior derecha de la pantalla.
- 2 Seleccione el dispositivo de almacenamiento externo al que desea exportar una programación.
- 3 Seleccione la programación que desea exportar desde el monitor. (Puede elegir varias programaciones).
- 4 Haga clic en [Seleccionar] en la esquina superior derecha de la pantalla.
- 5 Verifique que la programación se haya exportado al dispositivo de almacenamiento externo seleccionado.

[Eliminación de una programación]

- 1 Haga clic en [Borrar] en la esquina superior derecha de la pantalla.
- 2 Seleccione las programaciones que desea eliminar.
- 3 Haga clic en [Borrar].
- 4 Verifique que las programaciones se hayan eliminado.

[Ver Calendario]

- 1 Cuando haya registrado las programaciones, haga clic en [Ver Calendario].
- 2 Puede ver que las programaciones registradas se muestran en forma de horario.

! NOTA

- Si se superpone la hora de la creación de la programación, se elimina la programación creada anteriormente.
- Cuando se completa una programación que no se configuró para repetición, la programación se elimina automáticamente.
- La programación no funciona si se está ejecutando la aplicación de lista de Programación.

[Editor]

HOME /    [Editor]

La función de editor de la aplicación Content Manager le permite agregar las plantillas que desee.

- 1 Seleccione la plantilla del formato deseado. (Puede elegir entre los modos Horizontal o Vertical).
- 2 Modifique el texto de la plantilla.
2-1. Aplique el estilo de fuente que desee (tamaño del texto, grosor del texto, subrayado y cursiva).
- 3 Modifique el archivo multimedia.
- 4 Para guardar la plantilla, haga clic en [Guardar] en la esquina superior derecha de la pantalla.
- 5 Verifique que la plantilla que haya guardado aparezca en la lista de plantillas.

[Archivos de foto y video compatibles]**! NOTA**

- Los subtítulos no son compatibles.
- La función de foto no es compatible con modelos OLED.

Códecs de video admitidos

Extensión	Códec	
.asf, .wmv	Video	Perfil VC-1 Advanced (a excepción de WMVA), perfiles VC-1 simple y principal
	Audio	WMA estándar (excluidos WMA v1/WMA Speech)
.avi	Video	Xvid (excluye 3 warp-point GMC), H. 264/AVC, Motion JPEG, MPEG-4
	Audio	MPEG-1 Layer I, II, MPEG-1 Layer III (MP3), Dolby Digital, LPCM, ADPCM, DTS
.mp4, .m4v, .mov	Video	H.264/AVC, MPEG-4, HEVC
	Audio	Dolby Digital, Dolby Digital Plus, AAC, MPEG-1 Layer III (MP3)
.3gp	Video	H.264/AVC, MPEG-4
.3g2	Audio	AAC, AMR-NB, AMR-WB
.mkv	Video	MPEG-2, MPEG-4, H.264/AVC, VP8, VP9, HEVC
	Audio	Dolby Digital, Dolby Digital Plus, AAC, PCM, DTS, MPEG-1 Layer I, II, MPEG-1 Layer III (MP3)
.ts, .trp, .tp, .mts	Video	H.264/AVC, MPEG-2, HEVC
	Audio	MPEG-1 Layer I, II, MPEG-1 Layer III (MP3), Dolby Digital, Dolby Digital Plus, AAC, PCM
.mpg, .mpeg, .dat	Video	MPEG-1, MPEG-2
	Audio	MPEG-1 Layer I, II, MPEG-1 Layer III (MP3)
.vob	Video	MPEG-1, MPEG-2
	Audio	Dolby Digital, MPEG-1 Layer I, II, DVD-LPCM

Relación de transmisión máxima

Película Full HD	1 920 x 1 080: 20 Mbps (Megabit por segundo) H.264 1 920 x 1 080 a 60P BP/MP/HP a L4.2 40 Mbps HEVC 1 920 x 1 080 a 60P MP a L4.1, perfil Main10 a L4.1 40 Mbps
Película ULTRA HD (Solo los modelos UHD.)	H.264 1 920 x 1 080 a 60P 4 096 x 2 160 a 30P BP/MP/HP a L5.1 50 Mbps HEVC 4 096 x 2 160 a 60P MP a L5.1, perfil Main10 a L5.1 50 Mbps

Formatos de archivo de foto admitidos

Tipo de archivo	Formato	Resolución
.jpeg, .jpg, .jpe	JPEG	<ul style="list-style-type: none"> • Mín.: 64 x 64 • Máx.: Tipo normal: 15 360(W) x 8 640(H) Tipo progresivo: 1 920 (An.) x 1 440 (Al.)
.png	PNG	<ul style="list-style-type: none"> • Mín.: 64 x 64 • Máx.: 5 760 (An.) x 5 760 (Al.)
.bmp	BMP	<ul style="list-style-type: none"> • Mín.: 64 x 64 • Máx.: 1 920 (An.) x 1 080 (Al.)

Sugerencias para el uso de dispositivos de almacenamiento USB

- Solo se reconocen los dispositivos de almacenamiento USB.
- Es posible que los dispositivos de almacenamiento USB conectados al monitor mediante un hub USB no funcionen correctamente.
- Es posible que no se reconozca un dispositivo de almacenamiento USB que use un programa de reconocimiento automático.
- Es posible que no se reconozcan los dispositivos de almacenamiento USB que usen sus propios controladores.
- La velocidad de reconocimiento de un dispositivo de almacenamiento USB depende de cada dispositivo.
- No apague la pantalla ni desconecte el dispositivo USB cuando el dispositivo de almacenamiento USB conectado esté funcionando. Si se separa o desconecta repentinamente este tipo de dispositivos, se pueden dañar los archivos almacenados o el dispositivo de almacenamiento USB.
- No conecte el dispositivo de almacenamiento USB que se utilizó artificialmente en la computadora. El dispositivo puede provocar errores en el producto o puede no reproducirse. Recuerde que solo se deben utilizar dispositivos de almacenamiento USB que almacenen archivos normales de música, imágenes o películas.
- Es posible que no se puedan reconocer los dispositivos de almacenamiento formateados con programas no compatibles con Windows.
- Conecte la alimentación a un dispositivo de almacenamiento USB (sobre 0,5 A), que requiera una fuente de alimentación externa. De lo contrario, es posible que el dispositivo no se reconozca.
- Conecte un dispositivo de almacenamiento USB con el cable suministrado por el fabricante del dispositivo.
- Es posible que algunos dispositivos de almacenamiento USB no sean compatibles o no funcionen correctamente.
- Los métodos de alineación de archivos de un dispositivo de almacenamiento USB son similares a los de Windows XP, y el nombre de archivo reconoce hasta 100 caracteres en español.
- Asegúrese de hacer una copia de seguridad de los archivos importantes, ya que los datos guardados en un dispositivo de memoria USB se pueden dañar. No seremos responsables por ninguna pérdida de datos.
- Si la unidad de disco duro USB no tiene una fuente de alimentación externa, puede que no se detecte el dispositivo USB. Por lo tanto, asegúrese de conectarlo a una fuente de alimentación externa.
 - Use un adaptador de energía para una fuente de alimentación externa. No se proporciona ningún cable USB para una fuente de alimentación externa.

- Si el dispositivo de almacenamiento USB tiene varias particiones, o si se utiliza un lector de varias tarjetas USB, se pueden usar hasta cuatro particiones o dispositivos de memoria USB.
- Si se conecta un dispositivo de almacenamiento USB a un lector de varias tarjetas USB, puede que no se detecte su volumen de datos.
- Si un dispositivo de almacenamiento USB no funciona correctamente, quítelo y vuelva a conectarlo.
- La rapidez con la que se detecta un dispositivo de almacenamiento USB varía de dispositivo a dispositivo.
- Si el dispositivo de almacenamiento USB está conectado en el modo de espera, el disco duro específico se cargará automáticamente cuando se encienda la pantalla.
- La capacidad recomendada es de 1 TB o menos para un disco duro USB externo y de 32 GB o menos para una memoria USB.
- Es posible que cualquier otro dispositivo con más capacidad que la recomendada no funcione correctamente.
- Si el disco duro USB externo con la característica [Ahorro de energía] no funciona, apáguelo y enciéndalo para que funcione correctamente.
- Los dispositivos de almacenamiento USB (USB 2.0 o inferior) también son compatibles. Sin embargo, es posible que no funcionen correctamente en la lista de videos.
- Se pueden reconocer un máximo de 999 carpetas o archivos en una sola carpeta.

Group Manager 2.0

Esta función le permite agrupar varios monitores en una sola red dentro del mismo grupo y distribuir el contenido (programaciones y listas de reproducción) o copiar datos de configuración por grupo. Esta función tiene dos modos, principal y secundario; además, puede acceder al navegador en su computadora o dispositivo móvil.

Maestro

- Agregue, edite y elimine un grupo.
- Clone los datos de configuración del dispositivo.
- Distribuya [Programación] y [Lista de reproducción] por grupo.
- Todos los monitores se suministran inicialmente en el modo principal.

Esclavo

- Reproduzca [Programación] y [Lista de reproducción] distribuidas en el nodo principal.
- Quite los monitores de sus grupos.
- Los monitores que se han agregado a un grupo, se cambian automáticamente al modo secundario. Al contrario, cuando un monitor se ha eliminado de un grupo, se inicializa automáticamente y se cambia al modo principal.
- Si se agregó un nuevo modo Secundario a un grupo existente o si la [Clonación de Datos] o la distribución de [Programación] / [Lista De Reproducción] no se realizaron adecuadamente, el botón de [Clonación de Datos] o [SINC.] estará activado.
- Puede duplicar los datos de configuración del dispositivo principal al grupo mediante [Clonación de datos].
- Puede volver a descargar el contenido distribuido al grupo mediante [Sinc.].

[Administración del grupo]

- Creación de un nuevo grupo
 1. Haga clic en [Agregar Nuevo Grupo].
 2. Ingrese un nombre de grupo.
 3. Haga clic en [Agregar dispositivo], seleccione los dispositivos que desee agregar al grupo y agréguelos.
 4. Haga clic en [Hecho], y verá que se ha creado un nuevo grupo.
- Edición de un grupo
 1. Haga clic en el grupo que desea editar.
 2. Agregue un nuevo dispositivo mediante [Agregar dispositivo].
 3. Elimine un dispositivo mediante [Borrar dispositivo].
 4. Verifique que los dispositivos en el grupo estén conectados a una red mediante [Comprobar dispositivo].
 5. Si existe algún conjunto de dispositivos en el grupo que no cuente con [Clonación de Datos] o contenido sincronizado, el botón de [Clonación de Datos] o [SINC.] estará activado.
 6. Puede volver a copiar los datos de configuración del dispositivo principal al grupo mediante [Clonación de datos].
 7. Puede volver a distribuir el contenido distribuido al grupo mediante [Sinc.].
- Eliminación de un grupo
 1. Haga clic en [Eliminar grupo].
 2. Seleccione el grupo que desea eliminar y haga clic en [Borrar].
 3. Verifique que el grupo seleccionado se haya eliminado.
- Vista de todos los dispositivos: Esta página le permite administrar todos los monitores secundarios que están conectados a la misma red.
 1. Haga clic en [Vista de todos los dispositivos].
 2. Haga clic en [Restablecer modo del dispositivo].
 3. Seleccione el monitor secundario cuyo modo de dispositivo desea cambiar y haga clic en [Reiniciar].

[Configuración de clonación de datos]

- 1 Seleccione el grupo deseado y haga clic en [Clonar].
- 2 Verifique que los datos se hayan copiado en los monitores secundarios.

[Distribución de Contenidos]

- 1 Seleccione el tipo de contenido que desea distribuir (programaciones o listas de reproducción).
- 2 Seleccione el contenido que desea distribuir.
- 3 Seleccione el grupo al que desea distribuir el contenido y haga clic en [Distribuir].
- 4 Ejecute la aplicación Content Manager en el monitor secundario y verifique que el contenido se haya distribuido.

Modo de uso

- Monitores: Ejecute/agregue/elimine/edite aplicaciones en la barra de inicio.
- Dispositivos móviles: Ejecute la aplicación en la barra de inicio o acceda a la aplicación desde un dispositivo móvil mediante el código QR o la URL proporcionados.



PRECAUCIÓN

- Se pueden crear hasta 25 canales.
- Se pueden agregar hasta 12 dispositivos secundarios a un grupo.
- Puede distribuir las programaciones almacenados en dispositivos externos después de ejecutar la operación de importación de Content Manager.
- Asegúrese de eliminar todas las programaciones almacenadas en los monitores secundarios antes de distribuir cualquier programación.
- Se mostrará una lista de dispositivos que se pueden agregar al grupo deseado únicamente cuando se hayan cumplido las siguientes condiciones:
 - Los dispositivos que desee agregar deben estar en la misma red que el dispositivo principal.
 - Los dispositivos que desee agregar deben estar en el modo principal y no deben pertenecer a ningún grupo existente.
 - La función UPnP debe estar activada (vaya a [General] > [Red] > UPnP y establézcala en [Encendido]).
- Es posible que Group Manager 2.0 no funcione correctamente en los entornos de red inalámbrica. Se recomienda usar una conexión cableada.
- Ejecute la configuración inicial para la función Secundaria cuando elimine el grupo.

ScreenShare

Esta función permite compartir la pantalla del dispositivo de un usuario, como un teléfono móvil o una computadora Windows, con una pantalla a través de una conexión inalámbrica, como WiDi o Miracast.

[Cómo utilizar Screen Share]

INPUT /  → 

- 1 Realice la conexión según las instrucciones proporcionadas en la guía, a la cual puede acceder a través del botón CONNECTION GUIDE en la esquina superior derecha.
- 2 Una vez establecida la conexión, se activa Screen Share entre el dispositivo del usuario y el monitor.

NOTA

- Para obtener información sobre cómo utilizar Intel WiDi, visite el sitio web del fabricante de la computadora o computadora portátil o visite <http://intel.com/go/widi>.
- Esta función solo se puede usar en WiDi 3.5 o versiones posteriores.
- Esta función solo se puede usar en Windows 8.1 o posterior.

HERRAMIENTAS DE ADMINISTRACIÓN

Administrador de control

Controle y compruebe el estado de la pantalla a través del navegador web.

Esta función está disponible para computadoras y dispositivos móviles.

Se admiten distintas funciones según el producto.

Función

- [Tablero]: muestra un resumen del estado del producto y proporciona enlaces a cada página.
- [Pantalla] y [Audio]: proporciona funciones como brillo de la pantalla, sonido, entrada y reinicio.
- [Hora y Fecha]: activa/desactiva la función de establecimiento automático y muestra o cambia la hora establecida para el producto.
- [Red]: permite establecer el nombre y la dirección IP del monitor de señalización.
- [Detección de fallos de pantalla]: muestra el estado de salida de video del producto.
- [Modo mosaico]: muestra la configuración del modo de mosaico del producto.
- [A prueba de fallos]: enciende y apaga la función de recuperación ante fallos y establece los elementos relacionados.
- [Reproducir vía URL]: enciende y apaga Play via URL y establece las URL.
- [Actualización de software]: actualiza el firmware del producto.
- [Gráficas]: proporciona información sobre el estado del producto, como su temperatura y el estado de su ventilador.
- [Registro]: proporciona registros de mal funcionamiento del producto.
- [Información del sistema]: proporciona información, como la versión de software y el nombre de modelo del producto.

! NOTA

- Cuando [Rotación de pantalla] [Encendido] está establecido en encendido, [Detección de fallos de pantalla] no funciona.

ID de imagen

[ID de imagen] se usa para cambiar la configuración de (la pantalla de) un equipo específico por medio de un solo receptor de IR con visión múltiple. Un monitor y un receptor de IR y otros monitores se pueden comunicar por medio de cables RS-232C. Cada monitor se identifica a través de un ID de equipo. La configuración de [ID de imagen] le permite utilizar el control remoto solo con monitores que tienen un [Establecer ID] que coincide con [ID de imagen].

- 1 Asigne [Establecer ID] a los monitores instalados como se indica a continuación:

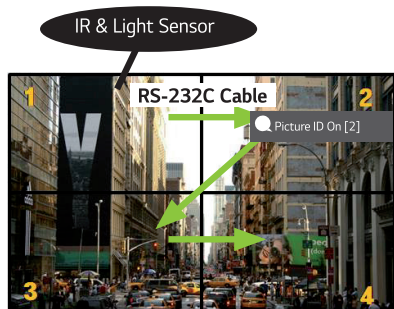

- 2 Presione el botón rojo [ID de imagen] [Encendido] en el control remoto.
- 3 Asegúrese de que el ID de imagen que haya establecido sea el mismo que el [Establecer ID] del monitor que desea controlar.
 - Un monitor con un [Establecer ID] diferente del [ID de imagen] no puede ser controlado por señales IR.

! NOTA

- Si [ID de imagen] se establece en 2 solo la parte superior derecha del monitor, que tiene un [Establecer ID] de 2 se puede controlar por señales IR.
- Si presiona el botón verde [ID de imagen] [Apagado] en el control remoto, los [ID de imagen] de todos los monitores se apagan. Si luego presiona cualquier botón del control remoto, todos los monitores se pueden controlar por señales IR, independientemente de sus [Establecer ID].

TÁCTIL













Menú de asistencia táctil

Esta función táctil exclusiva le permite al usuario configurar ajustes sin usar un control remoto.

Toque la pantalla por un determinado período de tiempo o presione la tecla local **Menú de asistencia táctil** para abrir el menú de asistencia táctil en la pantalla.

Se admiten distintas funciones según el producto.

Función

-  [Inicio]: regresa a la pantalla de inicio.
-  [Modo Lectura]: modo con una luz azul tenue que reduce el cansancio visual cuando se lee texto.
-  [Bloqueo de Tecla Local]: configura la función de bloqueo del botón del producto (tecla local).
-  [Entrada externa]: regresa a la pantalla de selección de entrada externa.
-  [Configuración]: regresa a la pantalla de configuración.
-  [IDB]: Ejecuta IDB
-  [Reproductor]: Ejecute el reproductor
-  [SI]: Diríjase a la pantalla Selección de la aplicación SI
 -  : Ejecute las aplicaciones SI instaladas con extensión ZIP
 -  : Ejecute las aplicaciones SI instaladas con extensión IPK
 -  : Diríjase al Modo desarrollador
 -  : Diríjase a Ajuste del servidor SI

IDB, Interactive Digital Board (pizarra digital)

- Es posible que esta función no esté disponible en algunos modelos.
- Se admiten distintas funciones según el producto.

Esta función proporciona una función de escritura. Para ejecutar el IDB, presione el botón  (IDB) o el botón IDB de tecla local en el Menú de asistencia táctil.

Función









- Al ejecutar IDB, aparecerá una pantalla en blanco y podrá utilizar la función Tocar para dibujar.
- Si toca el icono circular en el centro de la pantalla o mantiene el contacto con cualquier parte de la pantalla durante un determinado tiempo, aparecerá y se expandirá el menú circular.
- Presione el centro del menú circular expandido para cambiarlo a un icono pequeño. Puede mover la posición al arrastrar la parte central.
- En el menú circular, puede cambiar el tipo y el color del lápiz y también borrar, revertir y seleccionar áreas.
- Toque las flechas izquierda o derecha en la pantalla para visualizar el menú completo. Puede eliminar todas las pantallas o guardar la pantalla actual como un archivo en el almacenamiento interno o externo.
- Puede encender o apagar la función Multitáctil en la configuración de menú completo. Cuando se enciende la función Multitáctil, aparecerá el botón de Zoom. Cuando se apaga la función Multitáctil, puede acercar o alejar mediante dos dedos.
- Para salir de IDB, utilice el botón de Salir en la configuración de menú completo.
- Para conectarse a una red, presione el botón Inicio en IDB y ejecute IDB Duo en la computadora que está conectada al mismo enrutador que el modelo táctil. Luego, ingrese el identificador de 6 dígitos que se muestra en IDB.
- Para mostrar un video que está conectado a una red o a un cable de entrada externa, seleccione el elemento correspondiente en Emparejar del menú completo.
- Si toca la pantalla mientras un video conectado se está reproduciendo, aparecerá el botón de modo de marcación. Cambiar a modo de marcación permite capturar la pantalla completa para escribir sobre ella y guardarla.

! NOTA

- Los archivos almacenados en el almacenamiento interno de IDB se eliminan cuando IDB se cierra.
- IDB no permite que funcionen las teclas, excepto las teclas de Volumen y Encendido.
- Cuando la Pantalla táctil se establece en Apagado, IDB deja de estar disponible.
- IDB deja de estar disponible cuando la Rotación de pantalla está activada.
- El uso de múltiples lápices táctiles y dedos al mismo tiempo o el uso del Borrador pueden ralentizar su trabajo.

CÓDIGO IR

- No todos los modelos son compatibles con la función HDMI/USB.
- Según el modelo, es posible que algunos códigos de tecla no sean compatibles.

Código (hexa)	Función	Observación
08	 (Encendido)	Botón del control remoto
C4	MONITOR ON	Botón del control remoto
C5	MONITOR OFF	Botón del control remoto
95	ENERGY SAVING	Botón del control remoto
0B	INPUT (Seleccionar entrada)	Botón del control remoto
10	Tecla numérica 0	Botón del control remoto
11	Tecla numérica 1	Botón del control remoto
12	Tecla numérica 2	Botón del control remoto
13	Tecla numérica 3	Botón del control remoto
14	Tecla numérica 4	Botón del control remoto
15	Tecla numérica 5	Botón del control remoto
16	Tecla numérica 6	Botón del control remoto
17	Tecla numérica 7	Botón del control remoto
18	Tecla numérica 8	Botón del control remoto
19	Tecla numérica 9	Botón del control remoto
02	 (Vol +)	Botón del control remoto
03	 (Vol -)	Botón del control remoto
E0	Brillo  (Re pág)	Botón del control remoto
E1	Brillo  (Av pág)	Botón del control remoto
DC	 (3D)	Botón del control remoto
32	1/a/A	Botón del control remoto
2f	BORRAR	Botón del control remoto
7E	 SIMPLINK	Botón del control remoto
79	ARC (Marca/relación de aspecto)	Botón del control remoto
4D	PSM (Modo de imagen)	Botón del control remoto
09	 (SILENCIAR)	Botón del control remoto

Código (hexa)	Función	Observación
43	⚙️ (Configuración/menú)	Botón del control remoto
99	Configuración automática	Botón del control remoto
40	^ (Arriba)	Botón del control remoto
41	v (Abajo)	Botón del control remoto
06	> (Derecha)	Botón del control remoto
07	< (Izquierda)	Botón del control remoto
44	Ⓞ OK (Aceptar)	Botón del control remoto
28	↶ (ATRÁS)	Botón del control remoto
7B	Mosaico	Botón del control remoto
5B	Salir	Botón del control remoto
72	Encender ID de imagen (rojo)	Botón del control remoto
71	Apagar ID de imagen (verde)	Botón del control remoto
63	Amarillo	Botón del control remoto
61	Azul	Botón del control remoto
5F	Balance de blancos	Botón del control remoto
3F	⌂ (Menú S)	Botón del control remoto
7C	⬆️ (Inicio)	Botón del control remoto
97	Cambiar	Botón del control remoto
96	Espejo	Botón del control remoto

CÓMO CONTROLAR VARIOS PRODUCTOS

- Solo corresponde a determinados modelos.

Utilice este método para conectar varios productos a una sola PC. Puede controlar varios productos a la vez si los conecta a una sola PC.

En el menú Opción, el ID del monitor debe estar establecido entre 1 y 1 000 sin estar duplicado.

Cables de conexión

- La imagen puede ser diferente según el modelo.

Conecte el cable RS-232C como se muestra en la imagen.

El protocolo RS-232C se utiliza para la comunicación entre la PC y el producto. Puede encender y apagar el producto, seleccionar una fuente de entrada y ajustar el menú OSD desde su computadora.

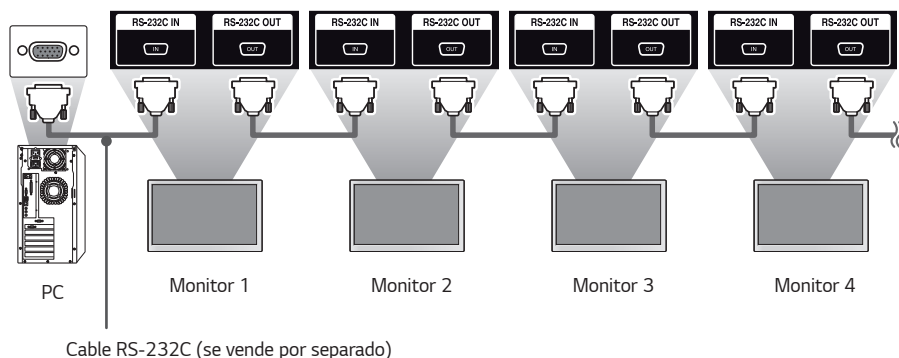
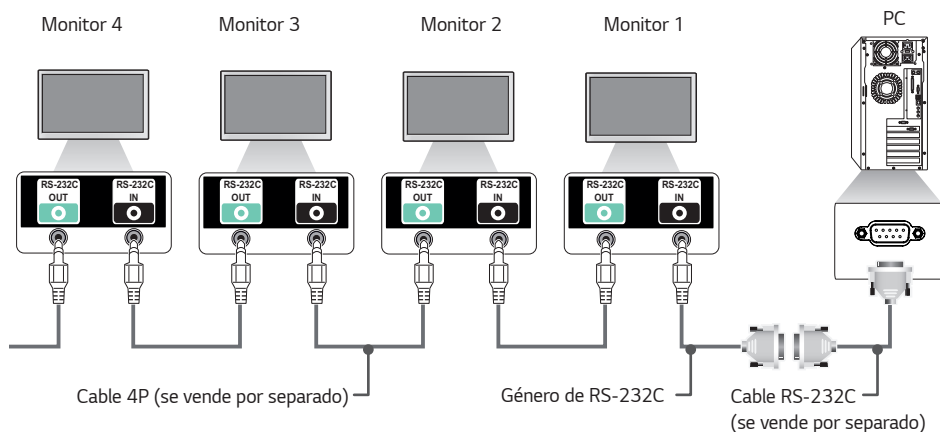

Parámetro de comunicación

Velocidad en baudios: 9 600 bps

Longitud de datos: 8 bits

Bit de paridad: Ninguno

Bit de parada: 1 bit

Control de flujo: Ninguno

Código de comunicación: Código ASCII

! NOTA

- Cuando utilice conexiones de 3 cables (no estándar), no se puede utilizar IR en cadena.
- Asegúrese de usar solo el género proporcionado para conectarse correctamente.
- Cuando hay varios productos de señalización en cadena para controlarlos simultáneamente, si se intenta encender/apagar el dispositivo principal de forma continua, es posible que algunos productos no se enciendan. En ese caso, puede encender esos monitores con el botón **MONITOR ON** y no con el botón de encendido.

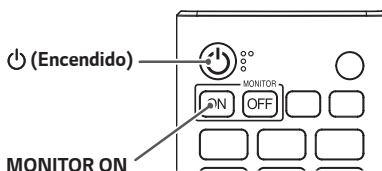

Lista de referencia de comandos

		Comando		Datos (Hexadecimal)
		1	2	
01	[Encendido]	k	a	00 a 02
02	[Seleccionar entrada]	x	b	Consulte [Seleccionar entrada]
03	[Relación de Aspecto]	k	c	Vea [Relación de Aspecto]
04	[Control de brillo]	j	q	Vea [Ahorro de energía]
05	[Modo de Imagen]	d	x	Vea [Modo de Imagen]
06	[Contraste]	k	g	00 a 64
07	[Brillo]	k	h	00 a 64
08	[Nitidez]	k	k	00 a 32
09	[Color]	k	i	00 a 64
10	[Tinte]	k	j	00 a 64
11	[Temperatura de color]	x	u	70 a D2
12	[Balance]	k	t	00 a 64
13	[Modo de Audio]	d	y	Vea [Modo de Audio]
14	[Silencio]	k	e	00 a 01
15	[Control de volumen]	k	f	00 a 64
16	[Reloj] 1 (año/mes/día)	f	a	Consulte [Reloj] 1
17	[Reloj] 2 (hora/minutos/segundos)	f	x	Consulte [Reloj] 2
18	[Apagado por falta de señal (15 min)]	f	g	00 a 01
19	[Apagado automático]	m	n	00 a 01
20	[Idioma]	f	i	Vea [Idioma]
21	Establecer como [Predeterminado]	f	k	00 a 02
22	Temperatura actual	d	n	FF
23	[Tecla]	m	c	Consulte [Tecla]
24	Tiempo transcurrido	d	l	FF
25	Número de serie del producto	f	y	FF

		Comando		Datos (Hexadecimal)
		1	2	
26	Versión de software	f	z	FF
27	[Balance de Blancos] aumento de rojos	j	m	00 a FE
28	[Balance de Blancos] aumento de verdes	j	n	00 a FE
29	[Balance de Blancos] aumento de azules	j	o	00 a FE
30	[Balance de Blancos] compensación de rojos	s	x	00 a 7F
31	Compensación de verdes en el [Balance de Blancos]	s	y	00 a 7F
32	[Balance de Blancos] compensación de azules	s	z	00 a 7F
33	[Luz de Fondo]	m	g	00 a 64
34	[Apagado de Pantalla]	k	d	00 a 01
35	[Modo mosaico]	d	d	00 a FF
36	Verificar [Modo mosaico]	d	z	FF
37	[ID de Mosaico]	d	i	Vea [ID de Mosaico]
38	[Modo natural]	d	j	00 a 01
39	[DPM (modo de espera)]	f	j	Consulte la configuración de [DPM (modo de espera)]
40	Control remoto/[Bloqueo de tecla local]	k	m	00 a 01
41	[Encendido con retraso]	f	h	00 a FA
42	Seleccione [A prueba de fallos]	m	i	00 a 02
43	Seleccionar entrada de [A prueba de fallos]	m	j	Consulte la selección de entrada de [A prueba de fallos]
44	Bloqueo de teclas de control remoto	t	p	00 a 02
45	[Bloqueo de Tecla Local]	t	o	00 a 02
46	[Verificar el estado]	s	v	Consulte [Verificar estado]
47	[Detección de fallos de pantalla]	t	z	00 a 01
48	[Horario de verano]	s	d	Vea [Horario de verano]
49	[Modo PM]	s	n, 0c	00 a 03
50	[Método ISM]	j	p	Vea [Método ISM]

		Comando		Datos (Hexadecimal)
		1	2	
51	[Configuraciones de la red]	s	n, 80(81) (82)	Vea [Configuraciones de la red]
52	[Configuración automática]	j	u	01
53	[Posición H]	f	q	00 a 64
54	[Posición V]	f	r	00 a 64
55	[Tamaño H]	f	s	00 a 64
56	[Estado de encendido]	t	r	00 a 02
57	[Activación de LAN (modo de espera en red)] cableada	f	w	00 a 01
58	[Automático inteligente]	t	i	00 a 01
59	[Rotación OSD]	t	h	00 a 02
60	[Tiempo de sincronización]	s	n, 16	00 a 01
61	[Sincronización De Contenido]	t	g	00 a 01
62	[Conexión encadenada LAN]	s	n, 84	00 a 01
63	[Rotación de Contenido]	s	n, 85	00 a 02
64	[Inversión de escaneo]	s	n, 87	00 a 01
65	[Baliza]	s	n, 88	00 a 01
66	Modo [Programación de brillo]	s	m	00 a 01
67	[Programación de brillo]	s	s	Vea [Programación de brillo]
68	Modo y entrada [Pantalla múltiple]	x	c	Vea el modo y entrada [Pantalla múltiple]
69	[Relación de aspecto] (Pantalla múltiple)	x	d	Vea [Relación de aspecto] (Pantalla múltiple)
70	[Apagado de Pantalla] (Pantalla múltiple)	x	e	Vea [Apagado de pantalla] (Pantalla múltiple)
71	[Siempre apagar pantalla]	s	n, 0d	00 a 01
72	Congelar video en pantalla	k	x	00 a 01
73	[Activación de LAN (modo de espera en red)] inalámbrica	s	n, 90	00 a 01
74	Salida de OSD	k	l	00 a 01

		Comando		Datos (Hexadecimal)
		1	2	
75	[Contenido HDMI IT]	s	n, 99	00 a 01
76	[Programación de hora de apagado/encendido]	s	n, 9a	Vea [Programación de hora de apagado/encendido]
77	[Configuración de feriado]	s	n, 9b	Vea [Configuración de feriado]
78	[Modo UPnP]	s	n, 9c	00 a 01
79	[Tablero inicial bloqueado]	s	n, 9d	00 a 01
80	[USB bloqueado]	s	n, 9e	00 a 01
81	[Wi-Fi bloqueado]	s	n, 9f	00 a 01
82	[ScreenShare bloqueado]	s	n, a0	00 a 01
83	[Copia de seguridad mediante almacenamiento]	s	n, a1	Consulte [Copia de seguridad mediante almacenamiento]
84	[Entrada de audio digital]	s	n, a2	00 a 01
85	[Iniciar imagen de logotipo]	s	n, a3	00 a 01
86	[SoftAP Modo]	s	n, a4	00 a 01
87	[Tamaño Natural]	s	n, a5	00 a 64
88	[Optimización de sonido del panel]	s	n, a6	01
89	[Cambiar código PIN]	s	n, a7	Consulte [Cambiar código PIN]
90	Reproducir archivo de medios del almacenamiento interno	s	n, a8	Reproducir archivo de medios del almacenamiento interno
91	[Imagen sin señal]	s	n, a9	00 a 01
92	[Salida de audio]	s	n, aa	00 a 02
93	[Control de despertador DPM (modo de espera)]	s	n, 0b	00 a 01
94	Comprobación de falla del ventilador	d	w	FF
95	[Aplicar a todas las entradas]	s	n, 52	01
96	[Control del marco]	s	n, b7	00 a 01
97	Multicanal	s	n, 76	01 x 09

* Nota: Es posible que los comandos no funcionen cuando no se usa ninguna entrada externa.

* Es posible que algunos comandos no sean compatibles con algunos modelos.

Protocolo de transmisión/recepción

Transmisión

(Comando1)(Comando2)()(Establecer ID)()(Dato)(Cr)

- * (Comando1): identifica entre los modos de configuración de fábrica y configuración de usuario.
- * (Comando 2): este comando se utiliza para controlar el monitor.
- * (Establecer ID): se utiliza para seleccionar el equipo que desea controlar. Se puede asignar un ID de equipo único a cada monitor de 1 a 1 000 (01H a FFH), en la configuración del menú OSD. Seleccionar "00H" como ID de equipo permite controlar simultáneamente todos los monitores conectados. (El valor máximo puede cambiar según el modelo).
- * (Dato): transmite datos de comandos. El recuento de datos puede aumentar según el comando.
- * (Cr): retorno de carro. Este parámetro corresponde a "0x0D" en código ASCII.
- * (): espacio en blanco. Este parámetro corresponde a "0 x 20" en código ASCII.

Confirmación

(Comando2)()(Establecer ID)()(OK/NG)(Dato)(x)

- * El producto transmite ACK (confirmación) de acuerdo con este formato cuando recibe datos normales. En este punto, si los datos son FF, indica los datos de estado actuales. Si los datos se encuentran en modo de escritura, devuelve los datos de la PC.
- * Si se envía un comando con Establecer ID "00" (=0x00), los datos se reflejan en todos los monitores y ningún monitor envía una confirmación (ACK).
- * Si se envía "FF" como el valor de los datos en el modo de control a través de RS-232C, se puede comprobar el valor establecido actualmente para la función correspondiente (no corresponde a algunas funciones).
- * Es posible que algunos comandos no sean compatibles con algunos modelos.

01. [Encendido] (Comando: k a)

Controla el encendido/apagado del monitor.

Transmisión

(k)(a)()([Establecer ID])() (Dato)(Cr)

Dato 00: [Apagado]
01: [Encendido]
02: [Reiniciar]

Confirmación

(a)()([Establecer ID])()(OK/NG)(Dato)(x)

- * La señal de reconocimiento vuelve correctamente solo cuando el monitor está completamente encendido.
- * Puede haber una demora entre las señales de transmisión y reconocimiento.
- * Es posible que esta función no sea compatible con algunos modelos.

02. [Seleccionar entrada] (Comando: x b)

Selecciona una señal de entrada.

Transmisión

(x)(b)()([Establecer ID])() (Dato)(Cr)

Dato 20: AV
40: COMPONENTES
60: RGB
70: DVI-D (PC)
80: DVI-D (DTV)
90: HDMI1 (DTV)
A0: HDMI1 (PC)
91: HDMI2/OPS (DTV)
A1: HDMI2/OPS (PC)
92: OPS/HDMI3/DVI-D (DTV)
A2: OPS/HDMI3/DVI-D (PC)
95: OPS/DVI-D (DTV)
A5: OPS/DVI-D (PC)
96: HDMI3/DVI-D (DTV)
A6: HDMI3/DVI-D (PC)
97: HDMI3/HDMI2/DVI-D (DTV)
A7: HDMI3/HDMI2/DVI-D (PC)
98: OPS (DTV)
A8: OPS (PC)
C0: DISPLAYPORT (DTV)
D0: DISPLAYPORT (PC)
E0: SuperSign webOS Player
E1: Otros
E2: Multipantalla
E3: Reproducir vía URL

Confirmación

(b)()([Establecer ID])()(OK/NG)(Dato)(x)

- * Es posible que algunas señales de entrada no estén disponibles en ciertos modelos.
- * Si no se distribuye desde SuperSign W, WebOS Player arroja NG.

03. [Relación de Aspecto] (Comando: k c)

Ajusta la relación de aspecto del monitor.

Transmisión

(k)(c)()([Establecer ID])() (Dato)(Cr)

Dato 02: [Ancho completo]
06: [Original]

Confirmación

(c)()([Establecer ID])()(OK/NG)(Dato)(x)

- * La relación de aspecto puede variar dependiendo de la configuración de entrada del modelo.

04. [Control de brillo] (Comando: j q)

Establece el brillo del monitor.

Transmisión

(j)(q)()([Establecer ID])() (Dato)(Cr)

Dato 00: [Apagado]
01: [Mínimo]
02: [Medio]
03: [Máximo]
04: [Automático]
05: [Apagado de Pantalla]

Confirmación

(q)()([Establecer ID])()(OK/NG)(Dato)(x)

- * Es posible que esta función no sea compatible con algunos modelos.

05. [Modo de Imagen] (Comando: d x)

Selecciona un modo de imagen.

Transmisión

(d)(x)()([Establecer ID])() (Dato)(Cr)

Dato 00: [Mall/QSR]
01: [General]
02: [Gob./Corp.]
03: [Transporte]
04: [Educación]
05: [Experto 1]
06: [Experto 2]
08: [Ahorro de energía automático]
09: [Foto]
11: [Calibración]

Confirmación

(x)()([Establecer ID])()(OK/NG)(Dato)(x)

- * Según el modelo, es posible que algunos modos de imagen no sean compatibles.

06. [Contraste] (Comando: k g)

Ajusta el contraste de la pantalla.

Transmisión

(k)(g)()([Establecer ID])()(Dato)(Cr)

Dato 00-64: [Contraste] 0-100

Confirmación

(g)()([Establecer ID])()(OK/NG)(Dato)(x)

09. [Color] (Comando: k i)

Ajusta los colores de la pantalla.

Transmisión

(k)(i)()([Establecer ID])()(Dato)(Cr)

Dato 00-64: [Color] 0-100

Confirmación

(i)()([Establecer ID])()(OK/NG)(Dato)(x)

07. [Brillo] (Comando: k h)

Ajusta el brillo de la pantalla.

Transmisión

(k)(h)()([Establecer ID])()(Dato)(Cr)

Dato 00-64: [Brillo] 0-100

Confirmación

(h)()([Establecer ID])()(OK/NG)(Dato)(x)

10. [Tinte] (Comando: k j)

Ajusta los tintes de la pantalla.

Transmisión

(k)(j)()([Establecer ID])()(Dato)(Cr)

Dato 00-64: [Tinte] Rojo 50-Verde 50

Confirmación

(j)()([Establecer ID])()(OK/NG)(Dato)(x)

08. [Nitidez] (Comando: k k)

Ajusta la nitidez de la pantalla.

Transmisión

(k)(k)()([Establecer ID])()(Dato)(Cr)

Dato 00-32: [Nitidez] 0-50

Confirmación

(k)()([Establecer ID])()(OK/NG)(Dato)(x)

11. [Temperatura de color] (Comando: x u)

Ajusta la temperatura de color de la pantalla.

Transmisión

(x)(u)()([Establecer ID])()(Dato)(Cr)

Dato 70-D2: 3200K-13000K

Confirmación

(u)()([Establecer ID])()(OK/NG)(Dato)(x)

* Es posible que esta función no sea compatible con algunos modelos.

12. [Balance] (Comando: k t)

Ajusta el balance de audio.

Transmisión

(k)(t)()([Establecer ID])()(Dato)(Cr)

Dato 00-64: Izquierda 50-Derecha 50

Confirmación

(t)()([Establecer ID])()(OK/NG)(Dato)(x)

* Es posible que esta función no sea compatible con algunos modelos.

13. [Modo de Audio] (Comando: d y)

Selecciona un modo de audio.

Transmisión

(d)(y)()([Establecer ID])()(Dato)(Cr)

Dato 01: [Estándar]

02: [Música]

03: [Cine]

04: [Deportes]

05: [Juego]

07: [Noticias] ([Claridad de voz III])

Confirmación

(y)()([Establecer ID])()(OK/NG)(Dato)(x)

* Es posible que esta función no sea compatible con algunos modelos.

14. [Silencio] (Comando: k e)

Activa/desactiva el audio.

Transmisión

(k)(e)()([Establecer ID])()(Dato)(Cr)

Dato 00: Silencioso (Sonido desactivado)

01: Nivel de volumen actual (Sonido activado)

Confirmación

(e)()([Establecer ID])()(OK/NG)(Dato)(x)

* Es posible que esta función no sea compatible con algunos modelos.

15. [Control de volumen] (Comando: k f)

Ajusta el volumen de reproducción.

Transmisión

(k)(f)()([Establecer ID])()(Dato)(Cr)

Dato 00-64: [Volumen] 0-100

Confirmación

(f)()([Establecer ID])()(OK/NG)(Dato)(x)

* Es posible que esta función no sea compatible con algunos modelos.

16. [Reloj] 1 (Año/Mes/Día) (Comando: f a)

Ajusta el reloj 1 (año/mes/día) y los valores de hora automática.

Transmisión

1. (f)(a)()([Establecer ID])()(Dato1)()(Dato2)()(Dato3)(Cr)

2. (f)(a)()([Establecer ID])()(0)(0)()(Dato1)(Cr)

1. Cuando se configura el reloj 1 (año/mes/día)

Dato 1 00-: 2010-

Dato 2 01-0C: De enero a diciembre

Dato 3 01-1F: 1º al 31

* Los valores mínimo y máximo de Dato1 varían según el año de lanzamiento del producto.

* Introduzca "fa [Establecer ID] ff" para mostrar las configuraciones de Reloj 1 (año/mes/día).

2. Cuando se configura la hora automática

Dato 1 00: Automático

01: Manual

* Para ver el valor de la Hora automática, ingrese "fa [Establecer ID] 00 ff".

Confirmación

1. (a)()([Establecer ID])()(OK/NG)(Dato1)(Dato2)(Dato3)(x)

2. (a)()([Establecer ID])()(OK/NG)(0)(0)(Dato1)(x)

17. [Reloj] 2 (Hora/Minuto/Segundo) (Comando: f x)

Ajusta los valores del reloj 2 (hora/minuto/segundo).

Transmisión

(f)(x)()([Establecer ID])()(Dato1)()(Dato2)()(Dato3)
(Cr)

Dato1 00 a 17: de 00 a 23 horas

Dato2 00 a 3B: de 00 a 59 minutos

Dato3 00 a 3B: de 00 a 59 segundos

* Introduce "fx [Establecer ID] ff" para ver las configuraciones de Hora 2 (hora/minuto/segundo).

* Esta función solo está disponible cuando se ha establecido Reloj 1 (año/mes/día).

Confirmación

(x)()([Establecer ID])()(OK/NG)(Dato1)(Dato2)
(Dato3)(x)

18. [Apagado por falta de señal (15 min)] (Comando: f g)

Configura el monitor para ingresar al modo de Espera automática si no hay señal durante 15 minutos.

Transmisión

(f)(g)()([Establecer ID])()(Dato)(Cr)

Dato 00: [Apagado]

01: [Encendido]

Confirmación

(g)()([Establecer ID])()(OK/NG)(Dato)(x)

19. [Apagado sin IR] (Comando: m n)

Activa el apagado automático cuando no hay señal IR durante 4 horas.

Transmisión

(m)(n)()([Establecer ID])()(Dato)(Cr)

Dato 00: [Apagado]

01: [Encendido]

Confirmación

(n)()([Establecer ID])()(OK/NG)(Dato)(x)

20. [Idioma] (Comando: f i)

Configura el idioma de OSD.

Transmisión

(f)(i)()([Establecer ID])()(Dato)(Cr)

Dato 00: Checo

01: Danés

02: Alemán

03: Inglés

04: Español (Europa)

05: Griego

06: Francés

07: Italiano

08: Holandés

09: Noruego

0A: Portugués

0B: Portugués (Brasil)

0C: Ruso

0D: Finés

0E: Sueco

0F: Coreano

10: Chino (mandarín)

11: Japonés

12: Chino (cantonés)

13: Árabe

Confirmación

(i)()([Establecer ID])()(OK/NG)(Dato)(x)

* Es posible que algunos idiomas no estén disponibles en determinados modelos.

21. [Configuración inicial] (Comando: f k)

Permite ejecutar el reinicio.

Inicialización de pantalla solo se puede realizar en modo de entrada RGB.

Transmisión

(f)(k)()([Establecer ID])()(Dato)(Cr)

Dato 00: Restablecer imagen
01: Inicializar pantalla
02: Restablecer a la configuración inicial

Confirmación

(k)()([Establecer ID])()(OK/NG)(Dato)(x)

* Es posible que esta función no sea compatible con algunos modelos.

22. Temperatura actual (Comando: d n)

Verifica la temperatura actual del producto.

Transmisión

(d)(n)()([Establecer ID])()(Dato)(Cr)

Dato FF: verifica el estado

Confirmación

(n)()([Establecer ID])()(OK/NG)(Dato)(x)

* La temperatura se muestra en formato hexadecimal.

23. [Tecla] (Comando: m c)

Envía un código de tecla para el control remoto de IR.

Transmisión

(m)(c)()([Establecer ID])()(Dato)(Cr)

Dato CÓDIGO_TECLA_IR

Confirmación

(c)()([Establecer ID])()(OK/NG)(Dato)(x)

Para conocer los códigos de tecla, consulte Códigos IR.

* Es posible que los códigos de tecla no sean compatibles con algunos modelos.

24. Tiempo transcurrido (Comando: d l)

Muestra el tiempo transcurrido desde que se encendió el monitor.

Transmisión

(d)(l)()([Establecer ID])()(Dato)(Cr)

Dato FF: Estado de lectura

Confirmación

(l)()([Establecer ID])()(OK/NG)(Dato)(x)

* Los datos recibidos se muestran en formato hexadecimal.

25. Número de serie del producto (Comando: f y)

Verifica el número de serie del producto.

Transmisión

(f)(y)()([Establecer ID])()(Dato)(Cr)

Dato FF: Verifica el número de serie del producto

Confirmación

(y)()([Establecer ID])()(OK/NG)(Dato)(x)

Los datos están en formato ASCII.

26. Versión de software (Comando: f z)

Verifica la versión de software del producto.

Transmisión

(f)(z)()([Establecer ID])()(Dato)(Cr)

Dato FF: Verifica la versión de software

Confirmación

(z)()([Establecer ID])()(OK/NG)(Dato)(x)

**27. [Balance de blanco] aumento de rojos
(Comando: j m)**

Ajusta el valor de ganancia de rojos en el balance de blancos.

Transmisión

(j)(m)()([Establecer ID])()(Dato)(Cr)

Dato 00 a FE: Ganancia de rojos 0 a 254
FF: Verifica el valor de aumento de rojos

Confirmación

(m)()([Establecer ID])()(OK/NG)(Dato)(x)

**28. [Balance de blanco] aumento de verdes
(Comando: j n)**

Ajusta el valor de ganancia de verdes en el balance de blancos.

Transmisión

(j)(n)()([Establecer ID])()(Dato)(Cr)

Dato 00 a FE: Ganancia de verdes 0 a 254
FF: Verifica el valor de aumento de verdes

Confirmación

(n)()([Establecer ID])()(OK/NG)(Dato)(x)

**29. [Balance de blanco] aumento de azules
(Comando: j o)**

Ajusta el valor de ganancia de azules en el balance de blancos.

Transmisión

(j)(o)()([Establecer ID])()(Dato)(Cr)

Dato 00 a FE: Ganancia de azules 0 a 254
FF: Verifica el valor de aumento de azules

Confirmación

(o)()([Establecer ID])()(OK/NG)(Dato)(x)

**30. [Balance de blanco] compensación de rojos
(Comando: s x)**

Ajusta el valor de compensación de rojos en el balance de blancos.

Transmisión

(s)(x)()([Establecer ID])()(Dato)(Cr)

Dato 00 a 7F: Compensación de rojos 0 a 127
FF: Verifica el valor de compensación de rojos

Confirmación

(x)()([Establecer ID])()(OK/NG)(Dato)(x)

**31. [Balance de blanco] compensación de verdes
(Comando: s y)**

Ajusta el valor de compensación de verdes en el balance de blancos.

Transmisión

(s)(y)()([Establecer ID])()(Dato)(Cr)

Dato 00 a 7F: Compensación de verdes 0 a 127
FF: Verifica el valor de compensación de verdes

Confirmación

(y)()([Establecer ID])()(OK/NG)(Dato)(x)

**32. [Balance de Blancos] Compensación de azules
(Comando: s z)**

Ajusta el valor de compensación de azules en el balance de blancos.

Transmisión

(s)(z)()([Establecer ID])()(Dato)(Cr)

Dato 00 a 7F: Compensación de azules 0 a 127
FF: Verifica el valor de compensación de azules

Confirmación

(z)()([Establecer ID])()(OK/NG)(Dato)(x)

33. [Luz de Fondo] (Comando: m g)

Ajusta el brillo de la luz de fondo.

Transmisión

(m)(g)()([Establecer ID])()(Dato)(Cr)

Dato 00 a 64: [Luz de fondo] 0 a 100

Confirmación

(g)()([Establecer ID])(OK/NG)(Dato)(x)

34. [Apagado de Pantalla] (Comando: k d)

Enciende/apaga la pantalla.

Transmisión

(k)(d)()([Establecer ID])()(Dato)(Cr)

Dato 00: Pantalla encendida
01: Apagado de Pantalla

Confirmación

(d)()([Establecer ID])(OK/NG)(Dato)(x)

* Es posible que esta función no sea compatible con algunos modelos.

35. [Modo mosaico] (Comando: d d)

Establece el modo de mosaico y los valores para las filas y columnas del mosaico.

Transmisión

(d)(d)()([Establecer ID])()(Dato)(Cr)

Dato 00 a FF: el primer byte - columna de mosaico
El segundo byte - columna de mosaico

* 00, 01, 10 y 11 significa que el modo mosaico está desactivado

* El valor máximo puede cambiar según el modelo.

Confirmación

(d)()([Establecer ID])(OK/NG)(Dato)(x)

* Es posible que esta función no sea compatible con algunos modelos.

* Los modelos de video en pared deben reiniciarse para operar normalmente después de cambiar los valores.

36. [Verificar el Modo mosaico] (Comando: d z)

Verifica el modo mosaico.

Transmisión

(d)(z)()([Establecer ID])()(Dato)(Cr)

Dato FF: Verifica el [Modo mosaico]

Confirmación

(z)()([Establecer ID])(OK/NG)(Dato1)(Dato2)(Dato3)(x)

Dato 1 00: [Modo mosaico] apagado
01: [Modo mosaico] encendido

Dato 2 00 a 0F: columna de mosaico

Dato 3 00 a 0F: columna de mosaicos

* Es posible que esta función no sea compatible con algunos modelos.

37. [ID de Mosaico] (Comando: d i)

Establece el valor de la ID de mosaico del producto.

Transmisión

(d)(i)()([Establecer ID])()(Dato)(Cr)

Dato 01 a E1: [ID de Mosaico] 1 a 225
FF: Verifica el [ID de Mosaico]

* El valor de los datos no puede superar el valor de fila x columna.

Confirmación

(i)()([Establecer ID])(OK/NG)(Dato)(x)

* Si se ingresa un valor que supera el valor de la columna x de la fila para el parámetro Dato, Ack se convierte en NG.

* Es posible que esta función no sea compatible con algunos modelos.

* Los modelos de video en pared deben reiniciarse para operar normalmente después de cambiar los valores.

38. [Modo natural] (En modo natural) (Comando: d j)

Para mostrar la imagen de manera natural, se omite la parte que normalmente se mostraría en el espacio entre los monitores.

Transmisión

(d)(j)()([Establecer ID])()(Dato)(Cr)

Dato 00: [Apagado]
01: [Encendido]

Confirmación

(j)()([Establecer ID])(OK/NG)(Dato)(x)

* Es posible que esta función no sea compatible con algunos modelos.

39. [DPM (modo de espera)] (Comando: f j)

Establece la función de administración de alimentación de la pantalla.

Transmisión

(f)(j)()([Establecer ID])()(Dato)(Cr)

Dato 00: [Apagado]
02: 10 segundos
04: 1 minuto
05: 3 minutos
06: 5 minutos
07: 10 minutos

Confirmación

(j)()([Establecer ID])()(OK/NG)(Dato)(x)

* Es posible que esta función no sea compatible con algunos modelos.

40. Bloqueo de control remoto/tecla local (Comando: k m)

Configura el bloqueo del control remoto/tecla local (frente).

Transmisión

(k)(m)()([Establecer ID])()(Dato)(Cr)

Dato 00: [Apagado] (Bloqueo desactivado)
01: [Encendido] (Bloqueo activado)

* Cuando el monitor está apagado, la tecla de encendido funciona incluso en el modo de bloqueo Encendido (01).

Confirmación

(m)()([Establecer ID])()(OK/NG)(Dato)(x)

* Es posible que esta función no sea compatible con algunos modelos.

41. [Encendido con retraso] (Comando: f h)

Establece la demora de programación para cuando se enciende el equipo (unidad: segundos).

Transmisión

(f)(h)()([Establecer ID])()(Dato)(Cr)

Dato 00 a FA: min. 0 a max. 250 (segundos)

Confirmación

(h)()([Establecer ID])()(OK/NG)(Dato)(x)

* El valor máximo puede cambiar según el modelo.

42. Seleccionar [A prueba de fallos] (Comando: m i)

Establece un modo de entrada para recuperación ante fallo.

Transmisión

(m)(i)()([Establecer ID])()(Dato)(Cr)

Dato 00: [Apagado]
01: [Automático]
02: [Personalizar]

Confirmación

(i)()([Establecer ID])()(OK/NG)(Dato)(x)

43. [A prueba de fallos] Selección de entrada (Comando: m j)

Selecciona una fuente de entrada para recuperación ante fallo.

* Esta función solo está disponible cuando la recuperación ante fallo se establece como personalizada.

Transmisión

(m)(j)()([Establecer ID])()(Dato1)()(Dato2)()(Dato3)(Dato4) ... ()(DatoN)(Cr)

Dato 1 a N (prioridad de entrada 1 a N)

60: RGB
70: DVI-D
90: HDMI1
91: HDMI2
92: OPS/HDMI3/DVI-D
95: OPS/DVI-D
96: HDMI3/DVI-D
97: HDMI3/HDMI2/DVI-D
98: OPS
CO: DISPLAYPORT

Confirmación

(j)()([SetID])()(OK/NG)(Dato1)(Dato2)(Dato3)(Dato4) ... (DatoN) (x)

* Es posible que algunas señales de entrada no estén disponibles en ciertos modelos.

* El número de datos (N) puede variar según el modelo. (El número de datos depende de la cantidad de señales de entrada admitidas).

* Esta característica funciona como la última entrada y es compatible con datos en formato DTV.

44. Bloqueo de teclas de control remoto (Comando: t p)

Configura las opciones de la tecla de control remoto del producto.

Transmisión

(t)(p)()([Establecer ID])() (Dato)(Cr)

- Dato 00: Bloqueo de todas las teclas
 01: Bloqueo de todas las teclas, excepto la tecla de encendido
 02: Bloqueo de todas las teclas

Confirmación

(p)()([Establecer ID])() (OK/NG)(Dato)(x)

- * Cuando el monitor está apagado, la tecla de encendido funciona incluso en el modo de bloqueo de todas las teclas (02).

45. [Bloqueo de tecla local] (Comando: t o)

Configura el funcionamiento de la tecla local del producto.

Transmisión

(t)(o)()([Establecer ID])() (Dato)(Cr)

- Dato 00: Bloqueo de todas las teclas
 01: Bloqueo de todas las teclas, excepto la tecla de encendido
 02: Bloqueo de todas las teclas

Confirmación

(o)()([Establecer ID])() (OK/NG)(Dato)(x)

- * Cuando el monitor está apagado, la tecla de encendido funciona incluso en el modo de bloqueo de todas las teclas (02).
 * Es posible que esta función no sea compatible con algunos modelos.

46. Verificar el estado (Comando: s v)

Verifica la señal actual del producto.

Transmisión

(s)(v)()([Establecer ID])() (Dato)() (FF)(Cr)

- Dato 02: Verifica si hay señal
 03: El monitor está actualmente en [Modo PM]
 07: Verifica que los sensores de temperatura superior, inferior y principal funcionen con normalidad.
 08: La temperatura de cada sensor de temperatura cuando el monitor se apagó por última vez.
 09: Velocidad del ventilador
 10: Sensor RGB OK/NG (detección de fallo de pantalla)

Confirmación

(v)()([Establecer ID])() (OK/NG)(Dato)(Dato1)(x)

- Dato 02 (cuando se encuentra una señal)
 Dato 1 00: No hay señal
 01: Señal presente
 Dato 03 (cuando el monitor está actualmente en Modo PM)
 Dato 1 00: [Pantalla encendida] está activado.
 01: [Apagado de Pantalla] está activado.
 02: [Siempre apagar pantalla] está activado.
 03: [Sostener relación de aspecto] está activado.
 04: [Apagar pantalla y luz de fondo] está activado.
 Dato 07 (cuando se verifica si los sensores de temperatura superiores, inferiores y principales funcionan correctamente)
 Dato 1 00: Todos los sensores de temperatura con fallas
 01: Superior normal, inferior con fallas, principal con fallas
 02: Superior con fallas, inferior normal, principal con fallas
 03: Superior normal, inferior normal, principal con fallas
 04: Superior con fallas, inferior con fallas, principal normal
 05: Superior normal, inferior con fallas, principal normal
 06: Superior con fallas, inferior normal, principal normal
 07: Todos los sensores de temperatura son normales
 Dato 10 (cuando se ejecuta la [Detección de fallos de pantalla])
 Dato 1 00: Resultado NG de la [Detección de fallos de pantalla]
 07: Resultado OK de la [Detección de fallos de pantalla]

- * Cuando la detección de fallas de pantalla está apagada, o no es compatible, los resultados de la ejecución se muestran "NG"

Dato 08 (cuando se verifica la temperatura de cada sensor de temperatura la última vez que se apagó el monitor)

Confirmación

(v)()([Establecer ID])()(OK/NG)(Dato)(Dato1)(Dato2)(Dato3)(x)

Dato 1 La temperatura del sensor superior cuando el monitor se apagó por última vez.

Dato 2 La temperatura del sensor inferior cuando el monitor se apagó por última vez.

Dato 3 La temperatura del sensor principal cuando el monitor se apagó por última vez.

Dato 09 (cuando se verifica la velocidad del ventilador)

Confirmación

(v)()([Establecer ID])()(OK/NG)(Dato)(Dato1)(Dato2)(x)

Dato 1 00-ff: La parte superior de 1 byte de la velocidad del ventilador

Dato 2 00-ff: La parte inferior de 1 byte de la velocidad del ventilador

Fan speed: 0 a 2008 en formato hexadecimal y 0 a 8200 en formato decimal

* Es posible que esta función no sea compatible con algunos modelos.

47. [Detección de fallos de pantalla] (Comando: t z)

Establece la función de detección de fallas de pantalla.

Transmisión

(t)(z)()([Establecer ID])()(Dato)(Cr)

Dato 00: [Apagado]

01: [Encendido]

Confirmación

(z)()([Establecer ID])()(OK/NG)(Dato)(x)

* Es posible que esta función no sea compatible con algunos modelos.

48. [Horario de verano] (Comando: s d)

Establece la hora del horario de verano.

Transmisión

(s)(d)()([Establecer ID])()(Dato1)()(Dato2)()(Dato3)()(Dato4)()(Dato5)()(Cr)

Dato 1 00: [Apagado] (Dato 2-5: FF)

01: Hora de inicio

02: Hora de finalización

Dato 2 01-0C: De enero a diciembre

Dato 3 01 a 06: semanas 1 a 6

* El valor máximo de [Dato3] puede variar según la fecha.

Dato 4 00 a 06 (de domingo a sábado)

Dato 5 00 a 17: de 00 a 23 horas

* Si desea leer las horas de inicio/finalización, ingrese FF para los parámetros [Dato2] through [Dato5].

(Ejemplo 1: sd 01 01 ff ff ff ff - Verifica la hora de finalización).

(Ejemplo 2: sd 01 02 ff ff ff ff - Verifica la hora de inicio).

* Esta característica solo funciona cuando se han establecido Reloj 1 (año/mes/día) y Reloj 2 (hora/minuto/segundo).

Confirmación

(d)()([Establecer ID])()(OK/NG)(Dato1)(Dato2)(Dato3)(Dato4)(Dato5)(x)

* Es posible que esta función no sea compatible con algunos modelos.

49. [Modo PM] (Comando: s n, 0c)

Ajusta el modo PM.

Transmisión

(s)(n)()([Establecer ID])()(0c)()(Dato)(Cr)

Dato 00: Activa el modo Apagado

01: Activa el modo [Sostener relación de aspecto]

02: Activa el modo [Apagado de Pantalla]

03: Activa el modo [Siempre apagar pantalla]

04: Activa el modo [Apagar pantalla y luz de

fondo]

Confirmación

(n)()([Establecer ID])()(OK/NG)(0c)(Dato)(x)

* Es posible que esta función no sea compatible con algunos modelos.

50. [Método ISM] (Comando: j p)

Selecciona un método ISM.

Transmisión

(j)(p)()([Establecer ID])()(Dato)(Cr)

Dato	01: [Invertir] (Invertir)
	02: [Orbitar] (Mover)
	04: [Blanquear] (Remove; patrón de blancos)
	08: [Normal] (Estándar)
	20: [Colorear] (Patrón de colores)
	80: [Barra de coloración]
	90: [Imagen de usuario]
	91: [Video de usuario]

* El comando jp solo funciona cuando el temporizador se establece como inmediatamente.

Confirmación

(p)()([Establecer ID])()(OK/NG)(Dato)(x)

* Es posible que esta función no sea compatible con algunos modelos.

51. [Configuraciones de la red] (Comando: s n, 80 u 81 u 82)

Configura la red y los ajustes de DNS.

Transmisión

(s)(n)()([Establecer ID])()(Dato1)()(Dato2)() (Dato3)()(Dato4)()(Dato5)(Cr)

Dato1	80: Configura/muestra el modo IP temporal (automático/manual), la máscara de subred y el gateway.
	81: Configura/muestra la dirección DNS temporal.
	82: Guarda las configuraciones temporales y muestra información sobre la red actual.

* Si Dato1 es 80,

Dato 2	00: Automático
	01: Manual

FF: Muestra el modo IP temporal (automático/manual), la máscara de subred y el gateway.

* Si Dato2 es 01 (Manual),

Dato 3	Dirección IP manual
Dato 4	Dirección de máscara de subred
Dato 5	Dirección de gateway

* Si Dato1 es 81,

Dato 2	Dirección DNS
	FF: Muestra la dirección DNS temporal.

* Si Dato1 es 82,

Dato 2	80: Aplica el modo IP guardado temporalmente (automático/manual), la máscara de subred y el gateway.
	81: aplica la dirección DNS temporal
	FF: Información sobre la red actual (IP, gateway de subred y DNS)

* Un ejemplo de configuración,

1. Automático: sn 01 80 00
2. Manual: sn 01 80 01 010177223241 255255254000 010177222001 (IP: 10.177.223.241, subnet: 255.255.254.0, gateway: 10.177.222.1)
3. Lectura de red: sn 01 80 ff
4. Configuración DNS: sn 01 81 156147035018 (DNS: 156.147.35.18)
5. Aplicación de la configuración: sn 01 82 80 (aplica el modo de IP guardado (automático/manual), la máscara de subred y el gateway), sn 01 82 81 (aplica el DSN guardado)

* Cada dirección IP contiene 12 dígitos decimales.

Confirmación

(n)()([Establecer ID])()(OK/NG)(Dato1)(Dato)(x)

* Esta función solo se encuentra disponible para redes por cable.

* Es posible que esta función no sea compatible con algunos modelos.

52. [Configuración automática] (Comando: j u)

Corrige automáticamente la posición y el temblor de la imagen.
(Funciona solo en modo de entrada RGB-PC).

Transmisión

(j)(u)()([Establecer ID])()(Dato)(Cr)

Dato 01: Ejecución

Confirmación

(u)()([Establecer ID])()(OK/NG)(Dato)(x)

* Es posible que esta función no sea compatible con algunos modelos.

53. [Posición H] (Comando: f q)

Ajusta la posición horizontal de la pantalla.

* El rango de funcionamiento varía de acuerdo con la resolución de la entrada RGB.

(Funciona solo en modo de entrada RGB-PC).

Transmisión

(f)(q)()([Establecer ID])()(Dato)(Cr)

Dato 00-64: Mínimo -50 (Izquierda) a Máximo 50 (Derecha)

Confirmación

(q)()([Establecer ID])()(OK/NG)(Dato)(x)

* Es posible que esta función no sea compatible con algunos modelos.

54. [Posición V] (Comando: f r)

Ajusta la posición vertical de la pantalla.

* El rango de funcionamiento varía de acuerdo con la resolución de la entrada RGB.

(Funciona solo en modo de entrada RGB-PC).

Transmisión

(f)(r)()([Establecer ID])()(Dato)(Cr)

Dato 00-64: Mínimo -50 (Abajo) a Máximo 50 (Arriba)

Confirmación

(r)()([Establecer ID])()(OK/NG)(Dato)(x)

* Es posible que esta función no sea compatible con algunos modelos.

55. [Tamaño H] (Comando: f s)

Ajusta el tamaño horizontal de la pantalla.

* El rango de funcionamiento varía de acuerdo con la resolución de la entrada RGB.

(Funciona solo en modo de entrada RGB-PC).

Transmisión

(f)(s)()([Establecer ID])()(Dato)(Cr)

Dato 00-64: Mínimo -50 (Pequeño) a Máximo 50 (Grande)

Confirmación

(s)()([Establecer ID])()(OK/NG)(Dato)(x)

* Es posible que esta función no sea compatible con algunos modelos.

56. [Estado de encendido] (Comando: t r)

Establece el estado del monitor como encendido.

Transmisión

(t)(r)()([Establecer ID])()(Dato)(Cr)

Dato 00: LST (mantiene el estado de alimentación anterior)

01: STD (mantiene la alimentación apagada)

02: PWR (mantiene la alimentación encendida)

Confirmación

(r)()([Establecer ID])()(OK/NG)(Dato)(x)

57. [Activación de LAN (modo de espera en red)] cableada (Comando: f w)

Selecciona una opción para Wake On LAN.

Transmisión

(f)(w)()([Establecer ID])()(Dato)(Cr)

Dato 00: [Apagado]

01: [Encendido]

Confirmación

(w)()([Establecer ID])()(OK/NG)(Dato)(x)

58. [Automático inteligente] (Comando: t i)

Selecciona una opción para automático inteligente.

Transmisión

(t)(i)()([Establecer ID])() (Dato)(Cr)

Dato 00: [Apagado]
01: [Encendido]

Confirmación

(i)()([Establecer ID])() (OK/NG)(Dato)(x)

- * Es posible que esta función no sea compatible con algunos modelos.

59. [Rotación OSD] (Comando: t h)

Establece el modo de rotación OSD.

Transmisión

(t)(h)()([Establecer ID])() (Dato) (Cr)

Dato 00: [Apagado]
01: 90 grados
02: 270 grados
03: 180 grados

Confirmación

(h)()([Establecer ID])() (OK/NG)(Dato) (x)

- * Es posible que esta función no esté disponible en algunos modelos.

60. [Tiempo de sincronización] (Comando: s n, 16)

Establece la sincronización de hora.

Transmisión

(s)(n)()([Establecer ID])() (1)(6)() (Dato)(Cr)

Dato 00: [Apagado]
01: [Encendido]

- * Esta función solo es válida cuando el monitor está en el modo principal.
- * Esta característica no funciona si no se ha configurado la hora actual.

Confirmación

(n)()([Establecer ID])() (OK/NG)(1)(6)(Dato)(x)

- * Es posible que esta función no sea compatible con algunos modelos.

61. [Sincronización de contenido] (Comando: t g)

Establece la sincronización de contenido.

Transmisión

(t)(g)()([Establecer ID])() (Dato)(Cr)

Dato 00: [Apagado]
01: [Encendido]

Confirmación

(g)()([Establecer ID])() (OK/NG)(Dato)(x)

- * Es posible que esta función no sea compatible con algunos modelos.

62. [Conexión encadenada LAN] (Comando: s n, 84)

Activa/desactiva la LAN en cadena.

Transmisión

(s)(n)()([Establecer ID])() (8)(4)() (Dato)(Cr)

Dato 00: [Apagado]
01: [Encendido]

Confirmación

(n)()([Establecer ID])() (OK/NG)(8)(4)(Dato)(x)

- * Es posible que esta función no sea compatible con algunos modelos.

63. [Rotación de contenido] (Comando: s n, 85)

Activa/desactiva la rotación de contenido.

Transmisión

(s)(n)()([Establecer ID])() (8)(5)() (Dato)(Cr)

Dato 00: [Apagado]
01: 90 grados
02: 270 grados
03: 180 grados

Confirmación

(n)()([Establecer ID])() (OK/NG)(8)(5)(Dato)(x)

- * Es posible que esta función no sea compatible con algunos modelos.

64. [Inversión de escaneo] (Comando: s n, 87)

Activa/desactiva la inversión de escaneo.

Transmisión`(s)(n)()([Establecer ID])() (8)(7)() (Dato)(Cr)`

Dato 00: [Apagado]

01: [Encendido]

Confirmación`(n)()([Establecer ID])() (OK/NG)(8)(7)(Dato)(x)`

- * Es posible que esta función no sea compatible con algunos modelos.
- * Los modelos de vídeo en pared deben reiniciarse para operar normalmente después de cambiar los valores.

65. [Baliza] (Comando: s n, 88)

Activa/desactiva la baliza.

Transmisión`(s)(n)()([Establecer ID])() (8)(8)() (Dato)(Cr)`

Dato 00: [Apagado]

01: [Encendido]

Confirmación`(n)()([Establecer ID])() (OK/NG)(8)(8)(Dato)(x)`

- * Es posible que esta función no sea compatible con algunos modelos.

66. [Programación de brillo] modo (Comando: s m)

Selecciona un modo para la programación de brillo.

Transmisión`(s)(m)()([Establecer ID])() (Dato)(Cr)`

Dato 00: Programación de brillo apagada

01: Programación de brillo encendida

- * Esta característica no funciona si no se ha configurado la hora actual.
- * Es posible que esta función no sea compatible con algunos modelos.

Confirmación`(m)()([Establecer ID])() (OK/NG)(Dato)(x)`**67. [Programación de brillo] modo (Comando: s s)**

Establece la programación de brillo.

Transmisión`(s)(s)()([Establecer ID])() (Dato1)() (Dato2)() (Dato3)``(Cr)`

Dato 1

1. f1 a f6 (lectura de Dato)

- F1: Lee los Dato de la primera programación de brillo
- F2: Lee los Dato de la segunda programación de brillo.
- F3: Lee los Dato de la tercera programación de brillo.
- F4: Lee los Dato de la cuarta programación de brillo.
- F5: Lee los Dato de la quinta programación de brillo.
- F6: Lee los Dato de la sexta programación de brillo.

FF: Lee todas las listas almacenadas

3. e1 a e6 (elimina un índice), e0 (elimina todos los índices)

E0: Elimina todas las programaciones de brillo.

E1: Elimina la primera programación de brillo.

E2: Elimina la segunda programación de brillo.

E3: Elimina la tercera programación de brillo.

E4: Elimina la cuarta programación de brillo.

E5: Elimina la quinta programación de brillo.

E6: Elimina la sexta programación de brillo.

4. 00 a 17: de 00 a 23 horas

Dato 2 00 a 3B: 00 a 59 minutos

Dato 2 00 a 64: luces de fondo 0 a 100

- * Para leer o borrar una programación de brillo establecida, [Dato2][Dato3] se deben configurar en FF.
- * Si desea leer todas las programaciones de brillo a través FF, no ingrese ningún valor en [Dato2][Dato3].
- * Cuando todas las programaciones de brillo configuradas se leen a través FF, se confirma OK, incluso si no hay listas almacenadas.

Ejemplo 1: fd 01 f1 ff ff - Lee el primer dato de índice en la programación de brillo.

Ejemplo 2: sn 01 1b ff ff ff ff - Lee todos los datos de índice en la programación de brillo.

Ejemplo 3: fd 01 e1 ff ff elimina el primer dato de índice en la programación de brillo.

Ejemplo 4: ss 01 07 1E 46 agrega una programación cuya hora es 07:30 y cuya luz de fondo es 70.

- * Es posible que esta función no sea compatible con algunos modelos.

Confirmación`(s)()([Establecer ID])() (OK/NG)(Dato1)(Dato2)(Dato3)``(x)`

68. Modo y entrada [Pantalla múltiple] (Comando: x c)

Guarda y controla los modos y las entradas de multipantalla.

Transmisión

(x)(c)()([Establecer ID])() (Dato1)() (Dato2)() (Dato3)(
(Dato4)() (Dato5)() (Cr)

Dato 1 (Establece el modo multipantalla)
10: PIP
22: PBP2
23: PBP3
24: PBP4

Dato 2 (Establece la entrada multipantalla principal)
Dato 3 (Establece la entrada multipantalla secundaria 1)
Dato 4 (Establece la entrada multipantalla secundaria 2)
Dato 5 (Establece la entrada multipantalla secundaria 3)
80: DVI-D
90: HDMI1
91: HDMI2/OPS
92: OPS/HDMI3/DVI-D
95: OPS/DVI-D
96: HDMI3/DVI-D
97: HDMI3/HDMI2/DVI-D
98: OPS
CO: DISPLAYPORT

Confirmación

(c)()([Establecer ID])() (OK/NG)() (Dato1)(Dato2)(
(Dato3)(Dato4)(Dato5)(x)

- * Es posible que esta función no sea compatible con algunos modelos.
- * Solo funcionan los modos de entrada admitidos por el modelo.
- * Esta característica funciona como la última entrada y es compatible con datos en formato DTV.
- * Por favor, agregue la siguiente nota: "Cuando se realiza la operación de Lectura, aparece 00 si no es una entrada externa."

69. [Relación de aspecto] (Multipantalla) (Comando: x d)

Guarda y controla las relaciones de aspecto de pantalla (Multipantalla).

Transmisión

(x)(d)()([Establecer ID])() (Dato1)() (Dato2)(Cr)

Dato 1 Controla la entrada principal
02: Controla la entrada secundaria 1
03: Controla la entrada secundaria 2
04: Controla la entrada secundaria 3
Dato 2 00: [Completo]
01: [Original]

Confirmación

(d)()([Establecer ID])() (OK/NG)(Dato1)(Dato2)(x)

- * Es posible que esta función no sea compatible con algunos modelos.

70. [Apagado de pantalla] (Multipantalla) (Comando: x e)

Enciende/apaga cada pantalla en Multipantalla.

Transmisión

(x)(e)()([Establecer ID])() (Dato1)() (Dato2)(Cr)

Dato 1 Controla la entrada principal
02: Controla la entrada secundaria 1
03: Controla la entrada secundaria 2
04: Controla la entrada secundaria 3
Dato 2 00: Apagado de pantalla
01: Apaga la pantalla.

- * Esta función es válida cuando se está ejecutando la aplicación Multipantalla.

- * Esta función no es válida cuando no hay señal.

Confirmación

(e)()([Establecer ID])() (OK/NG)(Dato1)(Dato2)(x)

- * Es posible que esta función no sea compatible con algunos modelos.

71. [Siempre apagar pantalla] (Comando: s n, Od)

Si activa la función de pantalla siempre apagada, el monitor entra al modo de apagado de pantalla, independientemente de que el modo PM esté activado o no.

Transmisión

(s)(n)()([Establecer ID])() (0)(d)() (Dato)(Cr)

Dato 00: [Apagado]
01: [Encendido]

Confirmación

(n)()([Establecer ID])() (OK/NG)(0)(d)(Dato)(x)

- * Es posible que esta función no sea compatible con algunos modelos.

72. Congelar video en pantalla (Comando: k x)

Activa/desactiva la función para congelar video en pantalla.

Transmisión

(k)(x)()([Establecer ID])() (Dato)(Cr)

Dato 00: Activa la función para congelar.
01: Desactiva la función para congelar.

- * Esta función solo es válida en el modo de entrada única.

Confirmación

(x)()([Establecer ID])() (OK/NG)(Dato)(x)

- * Es posible que esta función no sea compatible con algunos modelos.

73. [Activación de LAN (modo de espera en red)] inalámbrica (Comando: s n, 90)

Establece la función de Wake-on-LAN inalámbrica.

Transmisión

(s)(n)()([Establecer ID])() (9)(0)() (Dato)(Cr)

Dato 00: [Apagado]

01: [Encendido]

Confirmación

(n)()([Establecer ID])() (OK/NG)(9)(0)(Dato)(x)

* Es posible que esta función no sea compatible con algunos modelos.

74. Salida de OSD (Comando: k l)

Selecciona una opción para la salida de OSD.

Transmisión

(k)(l)()([Establecer ID])() (Dato)(Cr)

Dato 00: OSD bloqueado

01: Permite desbloquear el bloqueo OSD

Confirmación

(l)()([Establecer ID])() (OK/NG)(Dato)(x)

75. [Contenido HDMI IT] (Comando: s n, 99)

Establece automáticamente el modo de imagen según los datos HDMI.

Transmisión

(s)(n)()([Establecer ID])() (9)(9)() (Dato)(Cr)

Dato 00: [Apagado]

01: [Encendido]

Confirmación

(n)()([Establecer ID])() (OK/NG)(9)(9)(Dato)(x)

* Es posible que esta función no sea compatible con algunos modelos.

76. [Programación de hora de apagado/encendido] (Comando: s n, 9a)

Ajusta las programaciones de hora de encendido/apagado.

Transmisión

1. (s)(n)()([Establecer ID])() (9)(a)()

(Dato1)() (Dato2)() (Dato3)() (Dato4)() (Dato5)(Cr)

2. (s)(n)()([Establecer ID])() (9)(a)() (Dato1)() (Dato2)(Cr)

3. (s)(n)()([Establecer ID])() (9)(a)() (Dato1)(Cr)

1. Configuración de una hora de encendido/apagado

Dato 1 Seleccione el día de la semana que desee

01: domingo

02: lunes

03: martes

04: miércoles

05: jueves

06: viernes

07: sábado

Dato 2 Establecer una hora de encendido (hora)

00 a 17: de 00 a 23 horas

Dato 3 Establecer una hora de encendido (minuto)

00 a 3B: de 00 a 59 minutos

Dato 4 Establecer una hora de apagado (hora)

00 a 17: de 00 a 23 horas

Dato 5 Establecer un horario de apagado (minuto)

00 a 3B: de 00 a 59 minutos

2. Verificación de una programación

Dato 1 Permite seleccionar la programación deseada.

F1: lee la programación del domingo

F2: lee la programación del lunes

F3: lee la programación del martes

F4: lee la programación del miércoles

F5: lee la programación del jueves

F6: lee la programación del viernes

F7: lee la programación del sábado

Dato 2

FF

3. Eliminación de una programación

E0: elimina todas las programaciones

E1: elimina la programación del domingo

E2: elimina la programación del lunes

E3: elimina la programación del martes

E4: elimina la programación del miércoles

E5: elimina la programación del jueves

E6: elimina la programación del viernes

E7: elimina la programación del sábado

* Esta característica no funciona si no se ha configurado la hora actual.

Confirmación

1. (n)()([Establecer ID])() (OK/NG)(9)(a)

(Dato1)(Dato2)(Dato3)(Dato4)(Dato5)(x)

2. (n)()([Establecer ID])() (OK/NG)(9)(a)(f)(1-7)

(Dato1)(Dato2)(Dato3)(Dato4)(Dato5)(x)

3. (n)()([Establecer ID])() (OK/NG)(9)(a)(Dato1)(x)

* Es posible que esta función no sea compatible con algunos modelos.

77. [Configuración de feriado] (Comando: s n, 9b)

Permite establecer las vacaciones.

Transmisión

1. (s)(n)()([Establecer ID])() (9)(b)()

(Dato1)() (Dato2)() (Dato3)()

(Dato4)() (Dato5)() (Dato6)(Cr)

2. (s)(n)()([Establecer ID])() (9)(b)() (Dato1)() (Dato2)(Cr)

3. (s)(n)()([Establecer ID])() (9)(b)() (Dato1)(Cr)

1. Configuración de vacaciones

Dato 1 Año de inicio

00: 2010-

Dato 2 Mes de inicio

01 a 0c: De enero a diciembre

Dato 3 Fecha de inicio

01 a 1F: 1° a 31

Dato 4 Por cuánto tiempo desde el año/mes/fecha de inicio

01-07: de 1 a 7 días

Dato 5 Repetición

00: Ninguno

01: cada mes

02: cada año

Dato 6 Repite la programación por fecha/día de la semana.

01: por fecha.

02: por día de la semana.

* Los valores mínimo y máximo de [Dato1] varían según el año de lanzamiento del producto.

* Se puede ingresar un valor para [Dato 6] solo cuando se haya establecido un valor para [Dato 5] (cada año o cada mes).

2. Verificación de una programación

Dato 1 Permite seleccionar la programación deseada.

F1: lee la primera programación

F2: lee la segunda programación

F3: lee la tercera programación

F4: lee la cuarta programación

F5: lee la quinta programación

F6: lee la sexta programación

F7: lee la séptima programación

Dato 2

FF

3. Eliminación de una programación

E0: elimina todas las programaciones

E1: elimina la primera programación

E2: elimina la segunda programación

E3: elimina la tercera programación

E4: elimina la cuarta programación

E5: elimina la quinta programación

E6: elimina la sexta programación

E7: elimina la séptima programación

* Esta característica no funciona si no se ha configurado la hora actual.

Confirmación

1. (n)()([Establecer ID])() (OK/NG)(9)(b)

(Dato1)(Dato2)(Dato3)(Dato4)(Dato5)(Dato6)(x)

2. (n)()([Establecer ID])() (OK/NG)(9)(b)(f)(1-7)

(Dato1)(Dato2)(Dato3)(Dato4)(Dato5)(Dato6)(x)

3. (n)()([Establecer ID])() (OK/NG)(9)(b)(Dato1)(x)

* Es posible que esta función no sea compatible con algunos modelos.

78. Modo [UPnP] (Comando: s n, 9c)

Establece el modo UPnP.

Transmisión

(s)(n)()([Establecer ID])() (9)(c)() (Dato)(Cr)

Dato 00: [Apagado]

01: [Encendido]

Confirmación

(n)()([Establecer ID])() (OK/NG)(9)(c)(Dato)(x)

* Es posible que esta función no sea compatible con algunos modelos.

* Si se cambia el modo UPnP, se produce un reinicio.

79. [Tablero inicial bloqueado] (Comando: s n, 9d)

Permite establecer el bloqueo de panel de inicio.

Transmisión

(s)(n)()([Establecer ID])() (9)(d)() (Dato)(Cr)

Dato 00: [Apagado]

01: [Encendido]

Confirmación

(n)()([Establecer ID])() (OK/NG)(9)(d)(Dato)(x)

* Es posible que esta función no sea compatible con algunos modelos.

82. [ScreenShare bloqueado] (Comando: s n, a0)

Permite establecer el bloqueo de compartir pantalla.

Transmisión

(s)(n)()([Establecer ID])() (a)(0)() (Dato)(Cr)

Dato 00: [Apagado]

01: [Encendido]

Confirmación

(n)()([Establecer ID])() (OK/NG)(a)(0)(Dato)(x)

* Es posible que esta función no sea compatible con algunos modelos.

80. [USB bloqueado] (Comando: s n, 9e)

Permite establecer el bloqueo USB.

Transmisión

(s)(n)()([Establecer ID])() (9)(e)() (Dato)(Cr)

Dato 00: [Apagado]

01: [Encendido]

Confirmación

(n)()([Establecer ID])() (OK/NG)(9)(e)(Dato)(x)

* Es posible que esta función no sea compatible con algunos modelos.

81. [Wi-Fi bloqueado] (Comando: s n, 9f)

Permite establecer el bloqueo de Wi-Fi.

Transmisión

(s)(n)()([Establecer ID])() (9)(f)() (Dato)(Cr)

Dato 00: [Apagado]

01: [Encendido]

Confirmación

(n)()([Establecer ID])() (OK/NG)(9)(f)(Dato)(x)

* Es posible que esta función no sea compatible con algunos modelos.

83. [Copia de seguridad mediante almacenamiento] (Comando: s n, a1)

Permite establecer la copia de seguridad a través de almacenamiento.

Transmisión

1. (s)(n)()([Establecer ID])() (a)(1)() (Dato1)(Cr)

2. (s)(n)()([Establecer ID])() (a)(1)() (Dato1)(Dato2)

(Cr)

1. Desactivación de la copia de seguridad a través de almacenamiento.

Dato 1 00: [Apagado]

2. Configuración de copia de seguridad a través de almacenamiento a automático.

Dato 1 01: [Automático]

Dato 2 01: [30 Min]

02: [1 Hora]

03: [2 Horas]

04: [3 Horas]

3. Configuración de copia de seguridad a través de almacenamiento a manual.

Dato 1 02: Manual

4. Configuración de copia de seguridad a través de almacenamiento a contenido de SuperSign

Dato 1 03: Contenido de SuperSign

Confirmación

1. (n)()([Establecer ID])() (OK/NG)(a)(1)(Dato1)(x)

2. (n)()([Establecer ID])() (OK/NG)(a)(1)(Dato1)(Dato2)

(x)

* Es posible que esta función no sea compatible con algunos modelos.

84. [Entrada de audio digital] (Comando: s n, a2)

Establece la entrada de audio digital.

Transmisión

(s)(n)()([Establecer ID])() (a)(2)() (Dato)(Cr)

Dato 00: [Digital]

01: [Analógico]

Confirmación

(n)()([Establecer ID])() (OK/NG)(a)(2)(Dato)(x)

* Es posible que esta función no sea compatible con algunos modelos.

85. [Iniciar imagen de logotipo] (Comando: s n, a3)

Establece el arranque de la imagen de logotipo.

Transmisión

(s)(n)()([Establecer ID])() (a)(3)() (Dato)(Cr)

Dato 00: [Apagado]

01: [Encendido]

Confirmación

(n)()([Establecer ID])() (OK/NG)(a)(3)(Dato)(x)

* Es posible que esta función no sea compatible con algunos modelos.

86. Modo [SoftAP] (Comando: s n, a4)

Establece el modo SoftAP.

Transmisión

(s)(n)()([Establecer ID])() (a)(4)() (Dato)(Cr)

Dato 00: [Apagado]

01: [Encendido]

Confirmación

(n)()([Establecer ID])() (OK/NG)(a)(4)(Dato)(x)

* Es posible que esta función no sea compatible con algunos modelos.

87. [Tamaño Natural] (Comando: s n, a5)

Establece el tamaño natural.

Transmisión

(s)(n)()([Establecer ID])() (a)(5)() (Dato)(Cr)

Dato 00-64: [Tamaño natural] 0-100

Confirmación

(n)()([Establecer ID])() (OK/NG)(a)(5)(Dato)(x)

* Es posible que esta función no sea compatible con algunos modelos.

88. [Optimización de sonido del panel] (Comando: s n, a6)

Ejecuta inmediatamente la opción para borrar ruido de panel.

Transmisión

(s)(n)()([Establecer ID])() (a)(6)() (Dato)(Cr)

Dato 01: Ejecución

Confirmación

(n)()([Establecer ID])() (OK/NG)(a)(6)(Dato)(x)

* Es posible que esta función no sea compatible con algunos modelos.

89. [Cambiar código PIN] (Comando: s n, a7)

Cambia el código PIN.

Transmisión

(s)(n)()([Establecer ID])() (a)(7)() (Dato1)(Dato2)(Dato3)(Dato4)() (Dato5)(Dato6)(Dato7)(Dato8)(Cr)

Dato 1-4: 0-9 (Código PIN existente)

Dato 5-8: 0-9 (Nuevo código PIN)

Confirmación

(n)()([Establecer ID])() (OK/NG)(a)(7)() (Dato1)(Dato2)(Dato3)(Dato4)() (Dato5)(Dato6)(Dato7)(Dato8)(x)

* Es posible que esta función no sea compatible con algunos modelos.

90. Reproducir archivo de medios del almacenamiento interno (Comando: s n, a8)

Reproduce los medios almacenados en el almacenamiento interno del monitor.

Medios de almacenamiento interno: videos e imágenes almacenados en el almacenamiento interno del monitor después de haber sido exportados mediante el reproductor de administración de contenido.

No corresponde: contenido de plantillas, contenido de SuperSign y contenido de la lista de reproducción.

Transmisión

(s)(n)()([Establecer ID])() (a)(8)() (Dato)(Cr)

Dato 01: [Reproducir]

Confirmación

(n)()([Establecer ID])() (OK/NG)(a)(8)() (Dato)(x)

* Es posible que esta función no sea compatible con algunos modelos.

91. [Imagen sin señal] (Comando: s n, a9)

Activa/desactiva la imagen sin señal.

Transmisión

(s)(n)()([Establecer ID])() (a)(9)() (Dato)(Cr)

Dato 00: [Apagado]

01: [Encendido]

Confirmación

(n)()([Establecer ID])() (OK/NG)(a)(9)(Dato)(x)

* Es posible que esta función no sea compatible con algunos modelos.

92. [Salida de audio] (Comando: s n, aa)

Controla el estado de salida de audio (silenciar volumen, variable, fijo o apagado).

Transmisión

(s)(n)()([Establecer ID])() (a)(a)() (Dato)(Cr)

Dato 00: [Apagado]

01: [Variable]

02: [Fijo]

Confirmación

(n)()([Establecer ID])() (OK/NG)(a)(a)(Dato)(x)

* Es posible que esta función no sea compatible con algunos modelos.

93. [Control de despertador DPM (modo de espera)] (Comando: s n, Ob)

Selecciona una opción para la activación de DPM.

Transmisión

(s)(n)()([Establecer ID])() (0)(b)() (Dato)(Cr)

Dato 00: [Reloj]

01: [Reloj+SEÑAL]

Confirmación

(n)()([Establecer ID])() (OK/NG)(0)(b)(Dato)(x)

* Es posible que esta función no sea compatible con algunos modelos.

94. Comprobación de falla del ventilador (Comando: d w)

Comprueba el mal funcionamiento del ventilador.

Transmisión

(d)(w)()([Establecer ID])() (Dato)(Cr)

Dato FF: Estado de lectura

Confirmación

(w)()([Establecer ID])() (OK/NG)(Dato1) (Dato2) (x)

Dato 1 00: Falla del ventilador

01: Ventilador normal

Dato 2 00: 0 falla (Ventilador normal)

01: 1 falla

02: 2 fallas

03: 3 fallas

04: 4 fallas

05: 5 fallas

06: 6 fallas

07: 7 fallas

08: 8 fallas

09: 9 fallas

0A: 10 tiene fallas.

* Es posible que esta función no esté disponible en algunos modelos.

95. [Aplicar a todas las entradas] (Comando: s n, 52)

Aplica el modo de video el valor inferior de entrada actual al mismo valor de video de todas las entradas.

Transmisión

(s)(n)()([Establecer ID])()(5)(2)()(Dato)(Cr)

Dato 01: [Aplicar]

Confirmación

(n)()([Establecer ID])()(OK/NG)(5)(2)(Dato)(x)

- * Es posible que esta función no esté disponible en algunos modelos.
- * Luego de aplicar algunos comandos no funcionan por cierto período de tiempo.

96. [Control del marco] (Comando: s n, b7)

Controla Control de fotogramas.

Transmisión

(s)(n)()([Establecer ID])()(b)(7)()(Dato)(Cr)

Dato 00: Apagado

01: Encendido

Reconocimiento

(n)()([Establecer ID])()(OK/NG)(b)(7)(Dato)(x)

- * Es posible que esta función no esté disponible para todos los modelos.
- * Los modelos de video en pared deben reiniciarse para operar normalmente después de cambiar los valores.

97. Multicanal (Comando: s n, 76)

Cambia los canales.

Transmisión

(s)(n)()([Establecer ID])()(7)(6)()(Dato)(Cr)

Dato 01 - 09: Cambiar al canal

Reconocimiento

(n)()([Establecer ID])()(OK/NG)(7)(6)(Dato)(x)

- * Es posible que esta función no esté disponible para todos los modelos.

