



OWNER'S MANUAL

# Safety and Reference

LED TV\*

\* LG LED TV applies LCD screen with LED backlights.

Please read this manual carefully before operating your set and retain it for future reference.

# Safety instructions

Please read these safety precautions carefully before using the product.

## WARNING



Do not place the TV and/or remote control in the following environments:

- A location exposed to direct sunlight
- An area with high humidity such as a bathroom
- Near any heat source such as stoves and other devices that produce heat
- Near kitchen counters or humidifiers where they can easily be exposed to steam or oil
- An area exposed to rain or wind
- Near containers of water such as vases

Otherwise, this may result in fire, electric shock, malfunction or product deformation.



Do not place the product where it might be exposed to dust. This may cause a fire hazard.

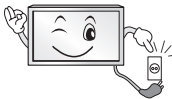

Mains Plug is the TV connecting/disconnecting device to AC mains electric supply. This plug must remain readily attached and operable when TV is in use.



Do not touch the power plug with wet hands. Additionally, if the cord pin is wet or covered with dust, dry the power plug completely or wipe dust off. You may be electrocuted due to excess moisture.



Make sure to connect Mains cable to compliant AC mains socket with Grounded earth pin. (Except for devices which are not grounded on earth.) Otherwise possibility you may be electrocuted or injured.



Insert power cable plug completely into wall socket otherwise if not secured completely into socket, fire ignition may break out.



Ensure the power cord does not come into contact with hot objects such as a heater. This may cause a fire or an electric shock hazard.



Do not place a heavy object, or the product itself, on power cables. Otherwise, this may result in fire or electric shock.



Bend antenna cable between inside and outside building to prevent rain from flowing in. This may cause water damaged inside the Product and could give an electric shock.



When mounting TV onto wall make sure to neatly install and isolate cabling from rear of TV as to not create possibility of electric shock / fire hazard.

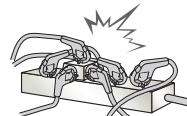

Do not plug too many electrical devices into a single multiple electrical outlet. Otherwise, this may result in fire due to over-heating.

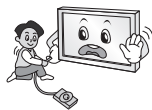

Do not drop the product or let it fall over when connecting external devices. Otherwise, this may result in injury or damage to the product.



Keep the anti-moisture packing material or vinyl packing out of the reach of children. Anti-moisture material is harmful if swallowed. If swallowed by mistake, force the patient to vomit and visit the nearest hospital. Additionally, vinyl packing can cause suffocation. Keep it out of the reach of children.



Do not let your children climb or cling onto the TV. Otherwise, the TV may fall over, which may cause serious injury.



Dispose of used batteries carefully to ensure that a small child does not consume them. Please seek Doctor- Medical Attention immediately if child consumes batteries.



Do not insert any metal objects/conductors (like a metal chopstick/cutlery/screwdriver) between power cable plug and input Wall Socket while it is connected to the input terminal on the wall. Additionally, do not touch the power cable right after plugging into the wall input terminal. You may be electrocuted. (Depending on model)



Do not put or store inflammable substances near the product. There is a danger of combustion/explosion or fire due to careless handling of the inflammable substances.



Do not drop metallic objects such as coins, hair pins, chopsticks or wire into the product, or inflammable objects such as paper and matches. Children must pay particular attention. Electrical shock, fire or injury can occur. If a foreign object is dropped into the product, unplug the power cord and contact the service centre.



Do not spray water on the product or scrub with an inflammable substance (thinner or benzene). Fire or electric shock accident can occur.



Do not allow any impact, shock or any objects to fall into the unit, and do not drop anything onto the screen. You may be injured or the product can be damaged.



Never touch this product or antenna during a thunder or lighting storm. You may be electrocuted.



Never touch the wall outlet when there is leakage of gas, open the windows and ventilate. It may cause a fire or a burn by a spark.



Do not disassemble, repair or modify the product at your own discretion. Fire or electric shock accident can occur. Contact the service centre for check, calibration or repair.



If any of the following occur, unplug the product immediately and contact your local service centre.

- The product has been impacted by shock
- The product has been damaged
- Foreign objects have entered the product
- The product produced smoke or a strange smell

This may result in fire or electric shock.



Unplug the TV from AC mains wall socket if you do not intend to use the TV for a long period of time. Accumulated dust can cause fire hazard and insulation deterioration can cause electric leakage/shock/fire.



Apparatus shall not be exposed to dripping or splashing and no objects filled with liquids, such as vases, shall be placed on the apparatus.

Do not install this product on a wall if it could be exposed to oil or oil mist. This may damage the product and cause it to fall.



If water enters or comes into contact with TV, AC adapter or power cord please disconnect the power cord and contact service centre immediately. Otherwise, this may result in electric shock or fire.

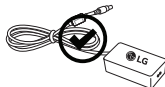

Only use an authorized AC adapter and power cord approved by LG Electronics.

Otherwise, this may result in fire, electric shock, malfunction or product deformation.



Never Disassemble the AC adapter or power cord. This may result in fire or electric shock.

### ⚠ CAUTION



Install the product where no radio wave occurs.



There should be enough distance between an outside antenna and power lines to keep the former from touching the latter even when the antenna falls. This may cause an electric shock.



Do not install the product on places such as unstable shelves or inclined surfaces. Also avoid places where there is vibration or where the product cannot be fully supported. Otherwise, the product may fall or flip over, which may cause injury or damage to the product.



If you install the TV on a stand, you need to take actions to prevent the product from overturning. Otherwise, the product may fall over, which may cause injury.

If you intend to mount the product to a wall, attach VESA standard mounting interface (optional parts) to the back of the product. When you install the set to use the wall mounting bracket (optional parts), fix it carefully so as not to drop.

Only use the attachments / accessories specified by the manufacturer.



When installing the antenna, consult with a qualified service technician. If not installed by a qualified technician, this may create a fire hazard or an electric shock hazard.

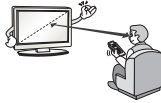

We recommend that you maintain a distance of at least 2 to 7 times the diagonal screen size when watching TV. If you watch TV for a long period of time, this may cause blurred vision.

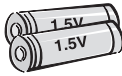

Only use the specified type of battery. This could cause damage to the remote control.

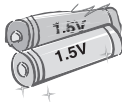

Do not mix new batteries with old batteries. This may cause the batteries to overheat and leak.

Batteries should not be exposed to excessive heat. For example, keep away from direct Sunlight, open fireplace and electric heaters.

Do not place non-rechargeable batteries in charging device.

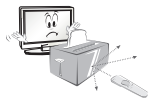

Make sure there are no objects between the remote control and its sensor.



Signal from Remote Control can be interrupted due to external/internal lighting eg Sunlight, fluorescent lighting. If this occurs turn off lighting or darken viewing area.



When connecting external devices such as video game consoles, make sure the connecting cables are long enough. Otherwise, the product may fall over, which may cause injury or damage the product.



Do not turn the product On/Off by plugging-in or unplugging the power plug to the wall outlet. (Do not use the power plug for switch.) It may cause mechanical failure or could give an electric shock.



Please follow the installation instructions below to prevent the product from overheating.

- The distance between the product and the wall should be more than 10 cm.
- Do not install the product in a place with no ventilation (e.g., on a bookshelf or in a cupboard).
- Do not install the product on a carpet or cushion.
- Make sure the air vent is not blocked by a tablecloth or curtain.

Otherwise, this may result in fire.

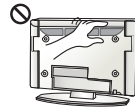

Take care not to touch the ventilation openings when watching the TV for long periods as the ventilation openings may become hot. This does not affect the operation or performance of the product.

Periodically examine the cord of your appliance, and if its appearance indicates damage or deterioration, unplug it, discontinue use of the appliance, and have the cord replaced with an exact replacement part by an authorized servicer.



Prevent dust collecting on the power plug pins or outlet. This may cause a fire hazard.

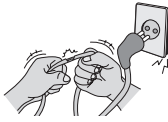

Protect the power cord from physical or mechanical abuse, such as being twisted, kinked, pinched, closed in a door, or walked upon. Pay particular attention to plugs, wall outlets, and the point where the cord exits the appliance.



Do not press strongly upon the panel with a hand or sharp object such as nail, pencil or pen, or make a scratch on it, as it may cause damage to screen.



Avoid touching the screen or holding your finger(s) against it for long periods of time. Doing so may produce some temporary or permanent distortion/damage to screen.



When cleaning the product and its components, unplug the power first and wipe it with a soft cloth. Applying excessive force may cause scratches or discoloration. Do not spray with water or wipe with a wet cloth. Never use glass cleaner, car or industrial shiner, abrasives or wax, benzene, alcohol etc., which can damage the product and its panel. Otherwise, this may result in fire, electric shock or product damage (deformation, corrosion or breakage).

As long as this unit is connected to the AC wall outlet, it is not disconnected from the AC power source even if you turn off this unit by SWITCH.



When unplugging the cable, grab the plug and unplug it, by pulling at the plug.

Don't pull at the cord to unplug the power cord from the power board, as this could be hazardous.



When moving the product, make sure you turn the power off first. Then, unplug the power cables, antenna cables and all connecting cables. The TV set or power cord may be damaged, which may create a fire hazard or cause electric shock.



When moving or unpacking the product, work in pairs because the product is heavy. Otherwise, this may result in injury.



Contact the service centre once a year to clean the internal parts of the product. Accumulated dust can cause mechanical failure.



Refer all servicing to qualified service personnel. Servicing is required when the apparatus has been damaged in any way, such as power supply cord or plug is damaged, liquid has been spilled or objects have fallen into the apparatus, the apparatus has been exposed to rain or moisture, does not operate normally, or has been dropped.



If the product feels cold to the touch, there may be a small "flicker" when it is turned on. This is normal, there is nothing wrong with product.



The panel is a high technology display product with resolution of two million to six million pixels. You may see tiny black dots and/or brightly coloured dots (red, blue or green) at a size of 1 ppm on the panel. This does not indicate a malfunction and does not affect the performance and reliability of the product.

This phenomenon also occurs in third-party products and is not subject to exchange or refund.



You may find different brightness and color of the panel depending on your viewing position (left/right/top/down). This phenomenon occurs due to the characteristic of the panel. It is not related with the product performance, and it is not malfunction.

Displaying a still image for a prolonged period of time may cause image sticking. Avoid displaying a fixed image on the TV screen for a long period of time.

### Generated Sound

“Cracking” noise: A cracking noise that occurs when watching or turning off the TV is generated by plastic thermal contraction due to temperature and humidity. This noise is common for products where thermal deformation is required. Electrical circuit humming/panel buzzing: A low level noise is generated from a high-speed switching circuit, which supplies a large amount of current to operate a product. It varies depending on the product. This generated sound does not affect the performance and reliability of the product.

Do not use high voltage electrical goods near the TV (e.g. electric mosquito-swatter). This may result in product malfunction.

## Preparing

### NOTE

- Image shown may differ from your TV.
- Your TV's OSD (On Screen Display) may differ slightly from that shown in this manual.
- The available menus and options may differ from the input source or product model that you are using.
- New features may be added to this TV in the future.

- The TV can be placed in standby mode in order to reduce the power consumption. And the TV should be turned off if it will not be watched for some time, as this will reduce energy consumption.
- The energy consumed during use can be significantly reduced if the level of brightness of the picture is reduced, and this will reduce the overall running cost.
- The items supplied with your product may vary depending on the model.
- Product specifications or contents of this manual may be changed without prior notice due to upgrade of product functions.
- For an optimal connection, HDMI cables and USB devices should have bezels less than 10 mm thick and 18 mm width. Use an extension cable that supports USB 2.0 if the USB cable or USB memory stick does not fit into your TV's USB port.

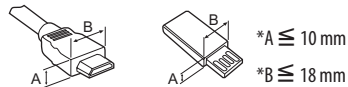

- Use a certified cable with the HDMI logo attached.
- If you do not use a certified HDMI cable, the screen may not display or a connection error may occur. (Recommended HDMI Cable Types)
  - High-Speed HDMI™ cable (3 m or less)
  - High-Speed HDMI™ cable with Ethernet (3 m or less)
- How to use the ferrite core (Depending on model)
  - Use the ferrite core to reduce electromagnetic radiation when connecting an external device to an external input, a component or a headphone port on the TV.



[Cross Section of Ferrite Core]

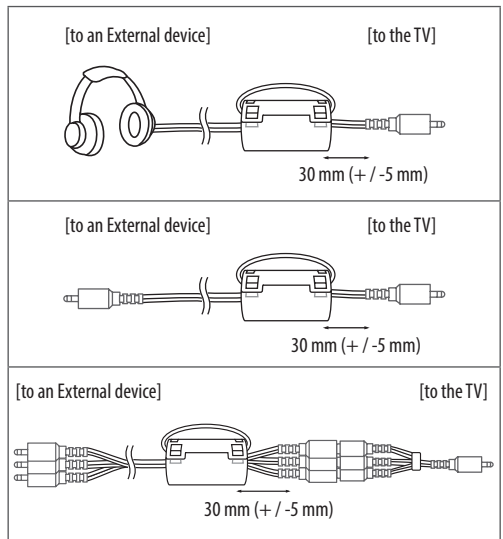

## CAUTION

- Do not use any unapproved items to ensure the safety and product life span.
- Any damage or injuries caused by using unapproved items are not covered by the warranty.
- Some models have a thin film attached on to the screen and this must not be removed.
- When attaching the stand to the TV set, place the screen facing down on a cushioned table or flat surface to protect the screen from scratches.
- Make sure that the screws are fastened completely. (If they are not fastened securely enough, the TV may tilt forward after being installed.) Do not use too much force and over tighten the screws; otherwise screw may be damaged and not tighten correctly.

## Separate purchase

Separate purchase items can be changed or modified for quality improvement without any notification. Contact your dealer to buy these items. These devices only work with certain models. The model name or design may be changed depending on the upgrade of product functions, manufacturer's circumstances or policies.

(Depending on model)

<b>LED Clock</b> LEC-003	<b>LG Audio Device</b>
<b>AN-WF500</b> Wi-Fi/Bluetooth Dongle	

## Maintenance

### Cleaning your TV

Clean your TV regularly to keep the best performance and to extend the product lifespan.

- Make sure to turn the power off and disconnect the power cord and all other cables first.
- When the TV is left unattended and unused for a long time, disconnect the power cord from the wall outlet to prevent possible damage from lightning or power surges.

### Screen, frame, cabinet and stand

To remove dust or light dirt, wipe the surface with a dry, clean, and soft cloth.

To remove major dirt, wipe the surface with a soft cloth dampened in clean water or a diluted mild detergent. Then wipe immediately with a dry cloth.

- Avoid touching the screen at all times, as this may result in damage to the screen.
- Do not push, rub, or hit the screen surface with your fingernail or a sharp object, as this may result in scratches and image distortions.
- Do not use any chemicals as this may damage the product.
- Do not spray liquid onto the surface. If water enters the TV, it may result in fire, electric shock, or malfunction.

### Power cord

Remove the accumulated dust or dirt on the power cord regularly.

## Lifting and moving the TV

Please note the following advice to prevent the TV from being scratched or damaged and for safe transportation regardless of its type and size.

- It is recommended to move the TV in the box or packing material that the TV originally came in.
- Before moving or lifting the TV, disconnect the power cord and all cables.
- When holding the TV, the screen should face away from you to avoid damage.



- Hold the top and bottom of the TV frame firmly. Make sure not to hold the transparent part, speaker, or speaker grill area.

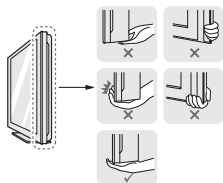

- When transporting a large TV, there should be at least 2 people.
- When transporting the TV by hand, hold the TV as shown in the following illustration.

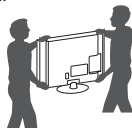

- When transporting the TV, do not expose the TV to jolts or excessive vibration.
- When transporting the TV, keep the TV upright, never turn the TV on its side or tilt towards the left or right.
- Do not apply excessive pressure to cause flexing /bending of frame chassis as it may damage screen.
- When handling the TV, be careful not to damage the protruding joystick button. (Depending on model)

### ! CAUTION

- Avoid touching the screen at all times, as this may result in damage to the screen.
- Do not move the TV by holding the cable holders, as the cable holders may break, and injuries and damage to the TV may occur.

## Using the joystick button

(Image shown may differ from your TV.)



You can simply operate the TV functions, pressing or moving the joystick button up, down, left or right.

### ! NOTE

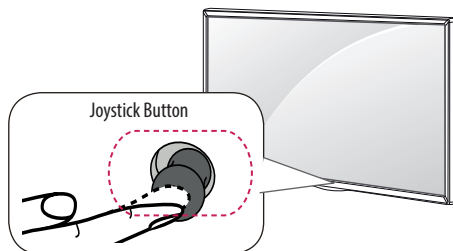
- LX30\*\* series does not have a Joystick button but has only a power On/Off button.



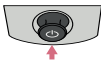
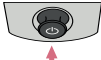

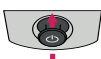

### Basic Functions

	Power On	When the TV is turned off, place your finger on the joystick button and press it once and release it.
	Power Off	When the TV is turned on, place your finger on the joystick button and press it once for a few seconds and release it. (However, if the Menu button is on the screen, pressing and holding the joystick button will let you exit the Menu.)
	Volume Control	If you place your finger over the joystick button and move it left or right, you can adjust the volume level you want.
	Programmes Control	If you place your finger over the joystick button and move it up or down, you can scroll through the saved programmes you want.

## Adjusting the Menu

When the TV is turned on, press the joystick button one time. You can adjust the Menu items moving the joystick button up, down, left or right.

	Turns the power off.
	Clears on-screen displays and returns to TV viewing.
	Changes the input source.
	Accesses the main menu.

### NOTE

- When your finger over the joystick button and push it to the up, down, left or right, be careful not to press the joystick button. If you press the joystick button first, you may not be able to adjust the volume level and saved programmes.

## Mounting on a table

(Image shown may differ from your TV.)

1 Lift and tilt the TV into its upright position on a table.

- Leave a 10 cm (minimum) space from the wall for proper ventilation.

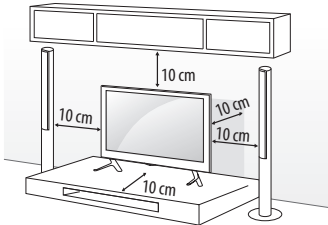

2 Connect the power cord to a wall outlet.

### CAUTION

- Do not place the TV near or on sources of heat, as this may result in fire or other damage.

## Adjusting the angle of the TV to suit view

(This feature is not available for all models.)

Swivel 20 degrees to the left or right and adjust the angle of the TV to suit your view.

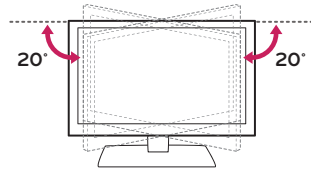

### CAUTION

- When adjusting the angle of the product, watch out for your fingers.
- Personal injury may occur if hands or fingers are pinched. If the product is tilted too much, it may fall, causing damage or injury.

## Attaching the TV to a desk

(This feature is not available for all models.)

The TV should be attached to a desk so it cannot be pulled in a forward/backward direction, potentially causing injury or damaging the product.

A type)

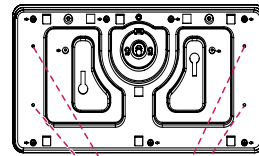

4-Screws  
(Not supplied with TV)

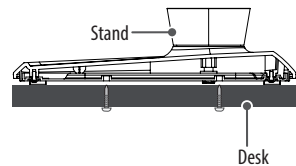

### NOTE

- Screw : M5 x L (\*L: Table depth + 8~10 mm)  
ex) Table depth: 15 mm, Screw: M5 x L25

B type)

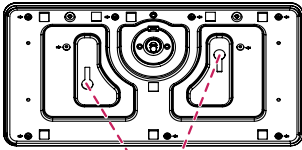

- 2-Screws for Stand Fixing,
- 2-Washers for Stand Fixing,
- 2-Nuts for Stand Fixing  
(Supplied with TV)

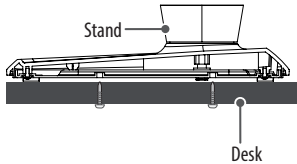

## Using the kensington security system

(This feature is not available for all models.)

- Image shown may differ from your TV.

The Kensington security system connector is located at the rear of the TV. For more information of installation and using, refer to the manual provided with the Kensington security system or visit <http://www.kensington.com>. Connect the Kensington security system cable between the TV and a table.

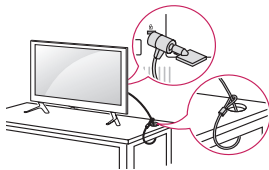

## Securing the TV to a wall

(This feature is not available for all models.)

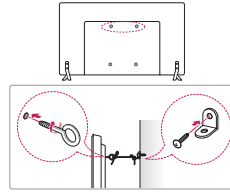

- 1 Insert and tighten the eye-bolts, or TV brackets and bolts on the back of the TV.
  - If there are bolts inserted at the eye-bolts position, remove the bolts first.
- 2 Mount the wall brackets with the bolts to the wall. Match the location of the wall bracket and the eye-bolts on the rear of the TV.
- 3 Connect the eye-bolts and wall brackets tightly with a sturdy rope. Make sure to keep the rope horizontal with the flat surface.

### ⚠ CAUTION

- Make sure that children do not climb on or hang on the TV.

### ! NOTE

- Use a platform or cabinet that is strong and large enough to support the TV securely.
- Brackets, bolts and ropes are not provided. You can obtain additional accessories from your local dealer.

## Mounting on a wall

Attach an optional wall mount bracket at the rear of the TV carefully and install the wall mount bracket on a solid wall perpendicular to the floor. When you attach the TV to other building materials, please contact qualified personnel. LG recommends that wall mounting be performed by a qualified professional installer. We recommend the use of LG's wall mount bracket. LG's wall mount bracket is easy to move with cables connected. When you do not use LG's wall mount bracket, please use a wall mount bracket where the device is adequately secured to the wall with enough space to allow connectivity to external devices. It is advised to connect all the cables before installing fixed wall mounts.

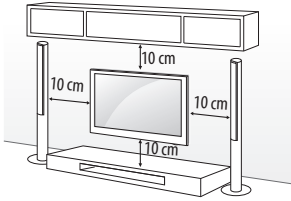

Make sure to use screws and wall mount bracket that meet the VESA standard. Standard dimensions for the wall mount kits are described in the following table.

**Separate purchase(Wall Mounting Bracket)**

<b>Model</b>	22LX32** 22LX33** 22LX53**	28LX32** 28LX33** 28LX53**
<b>VESA (A x B)(mm)</b>	75 x 75	100 x 100
<b>Standard screw</b>	M4 x L10	M4 x L10
<b>Number of screws</b>	4	4
<b>Wall mount bracket</b>	LSW140B	LSW140B
<b>Model</b>	32/43LX32** 32LX33** 32/43LX34** 32/40/43LX54** 43LX31** 32LX30**	49/55LX34** 49/55LX54** 49LX31** 49LX32**
<b>VESA (A x B)(mm)</b>	200 x 200	300 x 300
<b>Standard screw</b>	M6	M6
<b>Number of screws</b>	4	4
<b>Wall mount bracket</b>	LSW240B MSW240	LSW350B MSW240
<b>Model</b>	60/65LX34** 60LX54**	42LX32** 42LX33** 42LX53**
<b>VESA (A x B)(mm)</b>	300 x 300	400 x 400
<b>Standard screw</b>	M6	M6
<b>Number of screws</b>	4	4
<b>Wall mount bracket</b>	LSW350B	LSW440B MSW240

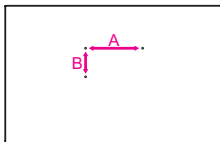

**CAUTION**

- Disconnect the power first, and then move or install the TV. Otherwise electric shock may occur.
- Remove the stand before installing the TV on a wall mount by performing the stand attachment in reverse.
- If you install the TV on a ceiling or slanted wall, it may fall and result in severe injury. Use an authorised LG wall mount and contact the local dealer or qualified personnel.
- Do not over tighten the screws as this may cause damage to the TV and void your warranty.
- Use the screws and wall mounts that meet the VESA standard. Any damages or injuries by misuse or using an improper accessory are not covered by the warranty.
- Screw length from outer surface of back cover should be under 8 mm. (Only 22/28LX32\*\*, 22/28LX33\*\*, 22/28LX53\*\*)

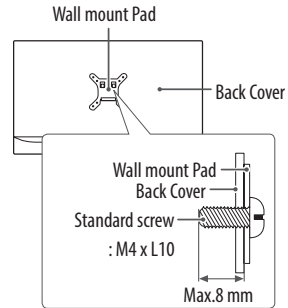

**NOTE**

- Use the screws that are listed on the VESA standard screw specifications.
- The wall mount kit includes an installation manual and necessary parts.
- The wall mount bracket is not provided. You can obtain additional accessories from your local dealer.
- The length of screws may differ depending on the wall mount. Make sure to use the proper length.
- For more information, refer to the manual supplied with the wall mount.

- When installing the wall mounting bracket, use the adhesive label provided. The adhesive label will protect the opening from accumulating dust and dirt. (Only when the label is provided)

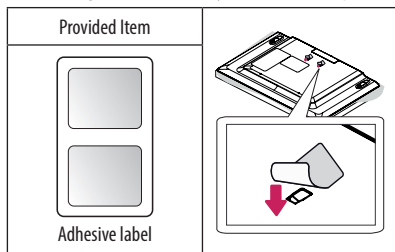

- When attaching a wall mounting bracket to the TV, insert the wall mount spacers into the TV wall mount holes to adjust the vertical angle of the TV. (Only when the item of the following form is provided)

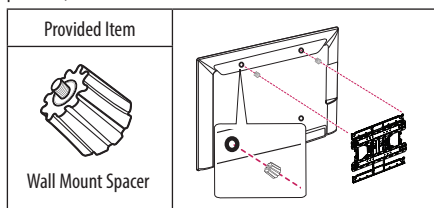

## How to use Dual Lock™

(Only when the item of the following form is provided)

(This feature is not available for all models.)

Fix the set-top box to the TV and use it when you want to.

- After removing the protection paper from the Dual Lock™, stick it to the TV and the set-top box as shown.

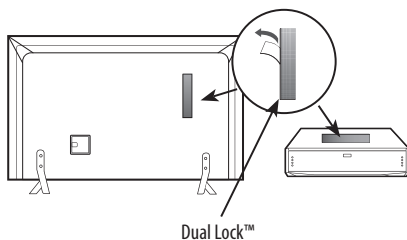

- Attach the set-top box to the TV by pressing the Velcro strips together.

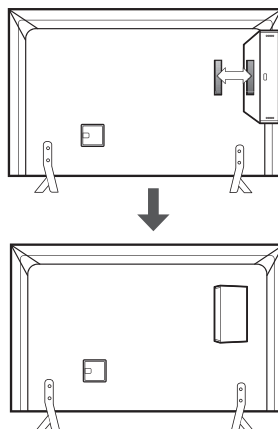

### ! NOTE

- Please make sure no foreign substances exist on the surface of the product, and then firmly attach the Dual Lock™.
- Before attaching the set-top box to the TV set, let the attached Dual Lock™ dry for at least three days.

## Connections (notifications)

Connect various external devices to the TV and switch input modes to select an external device. For more information of external device's connection, refer to the manual provided with each device.

Available external devices are: HD receivers, DVD players, VCRs, audio systems, USB storage devices, PC, gaming devices, and other external devices.

### NOTE

- The external device connection may differ from the model.
- Connect external devices to the TV regardless of the order of the TV port.
- If you record a TV program on a DVD recorder or VCR, make sure to connect the TV signal input cable to the TV through a DVD recorder or VCR. For more information of recording, refer to the manual provided with the connected device.
- Refer to the external equipment's manual for operating instructions.
- If you connect a gaming device to the TV, use the cable supplied with the gaming device.
- In PC mode, there may be noise associated with the resolution, vertical pattern, contrast or brightness. If noise is present, change the PC output to another resolution, change the refresh rate to another rate or adjust the brightness and contrast on the PICTURE menu until the picture is clear.
- In PC mode, some resolution settings may not work properly depending on the graphics card.

## Antenna connection

Connect the TV to a wall antenna socket with an RF cable (75 Ω).

- Use a signal splitter to use more than 2 TVs.
- If the image quality is poor, install a signal amplifier properly to improve the image quality.
- If the image quality is poor with an antenna connected, try to realign the antenna in the correct direction.
- An antenna cable and converter are not supplied.
- Supported DTV Audio: MPEG, Dolby Digital, Dolby Digital Plus, HE-AAC

## Satellite dish connection

(Only satellite models)

Connect the TV to a satellite dish to a satellite socket with a satellite RF cable (75 Ω).

## Adapter connection

(Depending on model)

### CAUTION

- Please be sure to connect the TV to the AC-DC power adapter before connecting the TV's power plug to a wall power outlet.

## CI module connection

(Depending on model)

View the encrypted (pay) services in digital TV mode.

- Check if the CI module is inserted into the PCMCIA card slot in the right direction. If the module is not inserted properly, this can cause damage to the TV and the PCMCIA card slot.
- If the TV does not display any video and audio when CI+ CAM is connected, please contact to the Terrestrial/Cable/Satellite Service Operator.

## Euro scart connection

(Depending on model)

Transmits the video and audio signals from an external device to the TV set. Connect the external device and the TV set with the euro scart cable.

Current input mode \ Output Type	AV1 (TV Out <sup>1</sup> )
Digital TV	Digital TV
Analogue TV, AV	Analogue TV
Component	
HDMI	

1 TV Out : Outputs Analogue TV or Digital TV signals.

- Any Euro scart cable used must be signal shielded.

## Speaker Output Setup

(Depending on model)

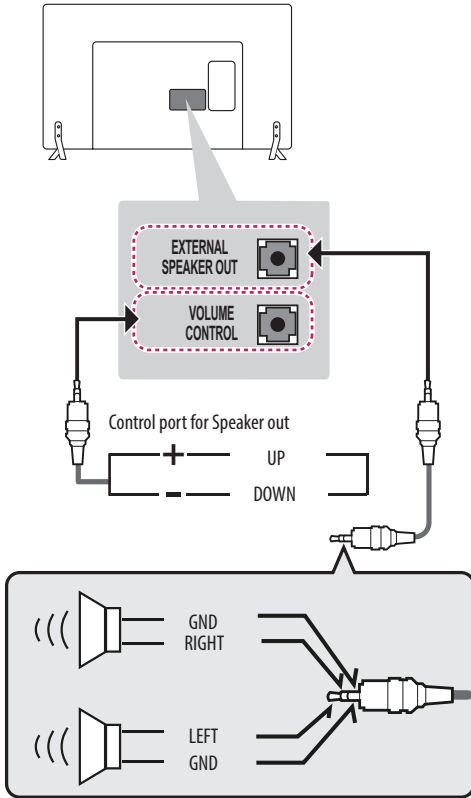

### NOTE

- Use only with the 3 Pole 3.5mm Stereo Jack.
- Do not connect your headphones or earphones to the port for connecting an external speaker.

### Method of Volume control port

- Cable Spec.

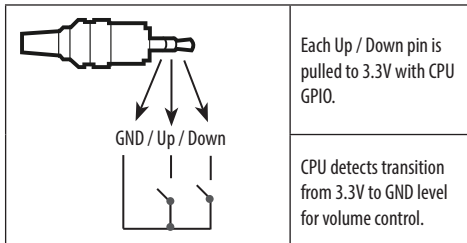

Each Up / Down pin is pulled to 3.3V with CPU GPIO.

CPU detects transition from 3.3V to GND level for volume control.

## Network setup

### Wired network connection

(Depending on model)

This TV can be connected to a Pro:Centric server via the LAN port. After making the physical connection, the TV needs to be set up for network communication. Connect the LAN port of the Modem or Router from Pro:Centric server to the LAN port on the TV.

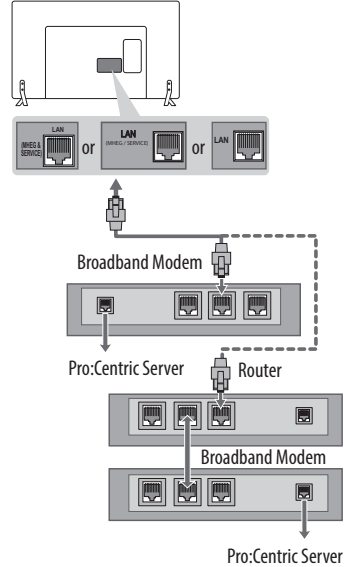

### CAUTION

- Do not connect a modular phone cable to the LAN port.
- Since there are various connection methods, please follow the specifications of your telecommunication carrier or internet service provider.

### Other connections

Connect your TV to external devices. For the best picture and audio quality, connect the external device and the TV with the HDMI cable. Some separate cable is not provided.

# Remote control

(Depending on model)

The descriptions in this manual are based on the buttons on the remote control. Please read this manual carefully and use the TV correctly.

To replace batteries, open the battery cover, replace batteries (1.5 V AAA) matching the ⊕ and ⊖ ends to the label inside the compartment, and close the battery cover. To remove the batteries, perform the installation actions in reverse.

## CAUTION

- Do not mix old and new batteries, as this may damage the remote control.
- The remote control will not be included for all sales market.

Make sure to point the remote control toward the remote control sensor on the TV.

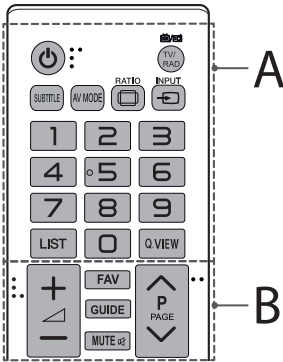

## A

- POWER** Turns the TV on or off.
- TV/RAD** Selects Radio, TV and DTV programme.
- SUBTITLE** Recalls your preferred subtitle in digital mode.
- AV MODE** Selects an AV mode.
- RATIO** Resizes an image.
- INPUT** Changes the input source.
- Number buttons** Enters numbers.
- LIST** Accesses the saved programme list.
- Q.VIEW** Returns to the previously viewed programme.

## B

- +** Adjusts the volume level.
- FAV** Accesses your favourite programme list.
- GUIDE** Shows programme guide.
- MUTE** Mutes all sounds.
- ^ P v** Scrolls through the saved programmes.
- ^ PAGE v** Moves to the previous or next screen.

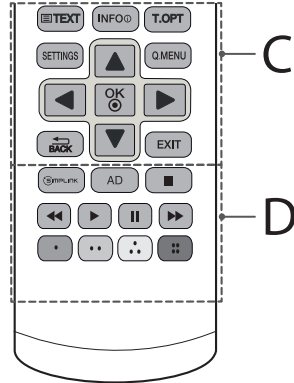

## C

- Teletext buttons (TEXT, T.OPT)** These buttons are used for teletext.
- INFO** Views the information of the current programme and screen.
- SETTINGS** Accesses the main menus.
- Q.MENU** Accesses the Quick menus.
- OK** Selects menus or options and confirms your input.
- Navigation buttons (up/down/left/right)** Scrolls through menus or options.
- BACK** Returns to the previous level.
- EXIT** Clears on-screen displays and returns to TV viewing.

## D

- SIMPLINK** Accesses the AV devices connected with the HDMI cable through HDMI-CEC. Opens the SIMPLINK menu.
- AD** By pressing the AD button, audio descriptions function will be enabled.
- Control buttons (left, right, stop, play, pause)** Controls the MY MEDIA menus or the SIMPLINK compatible devices (USB, SIMPLINK).
- Coloured buttons** These access special functions in some menus. (Red: ●, Green: ●●, Yellow: ●●●, Blue: ●●●●)

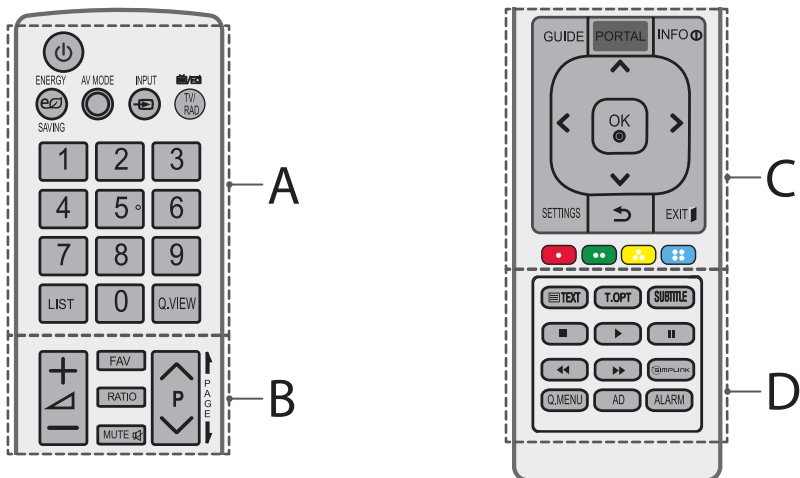

## A

**POWER** Turns the TV on or off.

**ENERGY SAVING** Adjusts the brightness of the screen to reduce energy consumption.

**AV MODE** Selects an AV mode.

**INPUT** Changes the input source.

**TV/RAD** Selects Radio, TV and DTV programme.

**Number buttons** Enters numbers.

**LIST** Accesses the saved programme list.

**Q.VIEW** Returns to the previously viewed programme.

## B

**Volume** Adjusts the volume level.

**FAV** Accesses your favourite programme list.

**RATIO** Resizes an image.

**MUTE** Mutes all sounds.

**P** Scrolls through the saved programmes.

**PAGE** Moves to the previous or next screen.

## C

**GUIDE** Shows programme guide.

**PORTAL** Displays and removes hotel interactive menu.

**INFO** Views the information of the current programme and screen.

**Navigation buttons (up/down/left/right)** Scrolls through menus or options.

**OK** Selects menus or options and confirms your input.

**SETTINGS** Accesses the main menus.

**(BACK)** Returns to the previous level.

**EXIT** Clears on-screen displays and return to TV viewing.

**Coloured buttons** These access special functions in some menus.

(•): Red, (••): Green, (•••): Yellow, (••••): Blue

## D

**Teletext buttons (TEXT, T.OPT)** These buttons are used for teletext.

**SUBTITLE** Recalls your preferred subtitle in digital mode.

**Control buttons (Play, Stop, Previous, Next)** Controls the MY MEDIA menu or the SIMPLINK compatible devices (USB, SIMPLINK).

**SIMPLINK** Accesses the AV devices connected with the HDMI cable through HDMI-CEC. Opens the SIMPLINK menu.

**Q.MENU** Accesses the Quick menus.

**AD** By pressing the AD button, audio descriptions function will be enabled.

**ALARM** Sets the alarm function. (depending on model)

## Licenses

Supported licenses may differ by model. For more information about licenses, visit [www.lg.com](http://www.lg.com).



Manufactured under license from Dolby Laboratories. Dolby and the double-D symbol are trademarks of Dolby Laboratories.



The terms HDMI and HDMI High-Definition Multimedia interface, and the HDMI logo are trademarks or registered trademarks of HDMI Licensing LLC in the United States and other countries.



This DivX Certified® device has passed rigorous testing to ensure it plays DivX® video.

To play purchased DivX movies, first register your device at [vod.divx.com](http://vod.divx.com). Find your registration code in the DivX VOD section of your device setup menu.

DivX Certified® to play DivX® video up to HD 1080p, including premium content.

DivX®, DivX Certified® and associated logos are trademarks of DivX, LLC and are used under license.

Covered by one or more of the following U.S. patents : 7,295,673; 7,460,668; 7,515,710; 7,519,274."

## Open source software notice information

To obtain the source code under GPL, LGPL, MPL and other open source licenses, that is contained in this product, please visit <http://opensource.lge.com>.

In addition to the source code, all referred license terms, warranty disclaimers and copyright notices are available for download.

LG Electronics will also provide open source code to you on CD-ROM for a charge covering the cost of performing such distribution (such as the cost of media, shipping, and handling) upon email request to [opensource@lge.com](mailto:opensource@lge.com). This offer is valid for three (3) years from the date on which you purchased the product.

## Troubleshooting

The software version can be updated for improvement in performance. Customer needs to ensure the compatibility of customer's equipment with LGE software. If needed, please consult with LGE and upload revised software version according to the guidance provided by LGE.

Cannot control the TV with the remote control.

- Check the remote control sensor on the product and try again.
- Check if there is any obstacle between the product and the remote control.
- Check if the batteries are still working and properly installed ( ⊕ to ⊕, ⊖ to ⊖).

No image display and no sound is produced.

- Check if the product is turned on.
- Check if the power cord is connected to a wall outlet.
- Check if there is a problem in the wall outlet by connecting other products.

The TV turns off suddenly.

- Check the power control settings. The power supply may be interrupted.
- Check if the **Automatic Standby**(Depending on model) / **Sleep Timer / Off Time** is activated in the **TIME** settings.
- If there is no signal while the TV is on, the TV will turn off automatically after 15 minutes of inactivity.

When connecting to the PC (RGB/HDMI/DVI), 'No signal' or 'Invalid Format' is displayed.

- Turn the TV off/on using the remote control.
- Reconnect the RGB/HDMI cable.
- Restart the PC with the TV on.

# Software download information

- Use this information for LX540S, LX530S series.

You can download the SuperSign Software and manual from LG Electronics website.

<https://www.lgcommercial.com/digital-signage/support/download/supersign>

Software : SuperSign W\_Lite\_Server\_vX.X.X\_Setup.zip

SuperSign C\_vX.X.X\_Setup.zip

SuperSign W\_Editor\_vX.X.X\_Setup.zip

SuperSign W\_Player\_vX.X.X\_Setup.zip

Manual : SuperSign W\_Lite\_Server\_vX.X.X\_Manual.zip

SuperSign C\_vX.X.X\_Manual.zip

SuperSign W\_Editor\_vX.X.X\_Manual.zip

SuperSign W\_Player\_vX.X.X\_Manual.zip

## Specifications

<b>CI Module Size (W x H x D)</b>		100.0 mm x 55.0 mm x 5.0 mm
<b>Environment condition</b>	<b>Operating Temperature</b>	0 °C to 40 °C
	<b>Operating Humidity</b>	Less than 80 %
	<b>Storage Temperature</b>	-20 °C to 60 °C
	<b>Storage Humidity</b>	Less than 85 %

<b>AC/DC Adapter</b>	<b>22/28LX32**, 22/28LX33**, 22/28LX53**</b>	<b>32LX30**</b>
	Manufacturer : Lien chang Model : LCAP39	Manufacturer : Honor Model : ADS-45FSN-19 19040GPG Manufacturer : Lien Chang Model : LCAP16B-EU
	In : AC 100 - 240 V ~ 50/60 Hz	In : AC 100 - 240 V ~ 50/60 Hz
	Out : DC 19 V --- 3.42 A	Out : DC 19 V --- 2.1 A

	<b>Satellite Digital TV<sup>1</sup></b>	<b>Digital TV</b>	<b>Analogue TV</b>
<b>Television system</b>	DVB-T/T2 DVB-C DVB-S/S2	DVB-T DVB-C	PAL/SECAM B/G/D/K, PAL I/I', SECAM L/L'
<b>Programme coverage</b>	VHF, UHF C-Band, Ku-Band	VHF, UHF	VHF: E2 to E12, UHF: E21 to E69, CATV: S1 to S20, HYPER: S21 to S47 (Depending on country)
<b>Maximum number of storable programmes</b>	6,000		1,500
<b>External antenna impedance</b>	75 Ω		

<sup>1</sup> Satellite and DVB-T2 support models

## HDMI/DVI-DTV supported mode

Resolution	Horizontal Frequency (kHz)	Vertical Frequency (Hz)
720 x 480	31.469	59.94
	31.5	60
720 x 576	31.25	50
1280 x 720	37.5	50
	44.96	59.94
	45	60
1920 x 1080	28.125	50.00
	33.75	60.00
	33.72	59.94
	56.250	50.00
	67.50	60.00
	67.432	59.94
	27.00	24.00
	26.973	23.976
	33.75	30.00
	33.716	29.976

## HDMI/DVI-PC supported mode

(Use HDMI IN 1 for PC mode)

(Only LX31\*\*, LX32\*\*, LX33\*\*, LX34\*\*, LX30\*\*, LX53\*\*, LX54\*\*)

Resolution	Horizontal Frequency (kHz)	Vertical Frequency (Hz)
640 x 350	31.468	70.09
720 x 400	31.469	70.08
640 x 480	31.469	59.94
800 x 600	37.879	60.31
1024 x 768	48.363	60.00
1152 x 864	54.348	60.053
1360 x 768	47.712	60.015
1280 x 1024 (FHD only)	63.981	60.020
1920 x 1080 (FHD only)	67.50	60.00

**1**: Only LX341\*, 42LX330\*, 42LX320\*, LX31\*\*, LX54\*\*, LX530S

## RGB-PC supported mode

(Only LX32\*\*, LX33\*\*, LX34\*\*, LX31\*\*, LX30\*\*, LX540S, LX530S)

Resolution	Horizontal Frequency (kHz)	Vertical Frequency (Hz)
640 x 350	31.468	70.09
720 x 400	31.469	70.08
640 x 480	31.469	59.94
800 x 600	37.879	60.31
1024 x 768	48.363	60.00
1152 x 864	54.348	60.053
1360 x 768	47.712	60.015
1280 x 1024 (FHD only)	63.981	60.020
1920 x 1080 (FHD only)	66.587	59.934
1920 x 1080 (FHD only)	67.50	60.00

**1**: Only LX341\*, 42LX330\*, 42LX320\*, LX31\*\*, LX540S, LX530S

## Component port connecting information

Component ports on the TV	Y	P <sub>B</sub>	P <sub>R</sub>
Video output ports on DVD player	Y	P <sub>B</sub>	P <sub>R</sub>
	Y	B-Y	R-Y
	Y	Cb	Cr
	Y	Pb	Pr

Signal	Component
480i / 576i	0
480p / 576p	0
720p / 1080i	0
1080p	0 (Only 50 Hz / 60 Hz)

## Supported video formats

- Maximum: 1920 x 1080 @ 30p (only Motion JPEG 640 x 480 @ 30p)
- .asf, .wmv  
[Video] MPEG-2, MPEG-4 Part2, XViD, H.264/AVC, VC1(WMV3, WVC1), MP43  
[Audio] WMA Standard, WMA9(Pro), MP3, AAC, AC3, MP3, 3D WMV Single Stream.
- divx, .avi  
[Video] MPEG-2, MPEG-4 Part2, DivX3.11, DivX4, DivX5, DivX6, XViD, H.264/AVC  
[Audio] HE-AAC, LPCM, ADPCM, MPEG- 1 Layer I, MPEG-1 Layer II, Dolby Digital, MPEG-1 Layer III (MP3), \*DTS
- .ts, .trp, .tp, .mts, .m2ts  
[Video] H.264/AVC, MPEG-2, AVS, VC1  
[Audio] MPEG-1 Layer I, MPEG-1 Layer II, MPEG-1 Layer III (MP3), Dolby Digital, Dolby Digital Plus, AAC, HE-AAC, \*DTS
- .vob  
[Video] MPEG-1, MPEG-2  
[Audio] Dolby Digital, MPEG-1 Layer I, MPEG- 1 Layer II, DVD-LPCM
- .mp4, .m4v, .mov  
[Video] MPEG-2, MPEG-4 Part2, DivX3.11, DivX4, DivX5, DivX6, XViD, H.264/AVC  
[Audio] AAC, MPEG-1 Layer III (MP3), \*DTS
- .mkv  
[Video] MPEG-2, MPEG-4 Part2, XViD, H.264/AVC  
[Audio] HE-AAC, Dolby Digital, MPEG-1 Layer III (MP3), \*DTS, LPCM
- motion JPEG  
[Video] MJPEG  
[Audio] LPCM, ADPCM
- .mpg, .mpeg, .mpe  
[Video] MPEG-1, MPEG-2  
[Audio] MPEG-1 Layer I, MPEG-1 Layer II, Dolby Digital, LPCM
- .dat  
[Video] MPEG-1, MPEG-2  
[Audio] MP2
- .flv  
[Video] Sorenson H.263, H.264/AVC  
[Audio] MP3, AAC, HE-AAC
- \*.rm, \*.rmvb  
[Video] RV30, RV40  
[Audio] Dolby Digital, AAC, HE-AAC, RA6(Cook)
- .3gp, 3gp2  
[Video] H.264/AVC, MPEG-4 Part2  
[Audio] AAC, AMR(NB/WB)
- \*DTS / \*rm / \*.rmvb : Depending on model

## Supported audio formats

- File type : mp3  
[Bit rate] 32 Kbps - 320 Kbps  
[Sample freq.] 16 kHz - 48 kHz  
[Support] MPEG1, MPEG2, Layer2, Layer3
- File Type : AAC  
[Bit rate] Free Format  
[Sample freq.] 8 kHz ~ 48 kHz  
[Support] ADIF, ADTS
- File Type : M4A  
[Bit rate] Free Format  
[Sample freq.] 8 kHz ~ 48 kHz  
[Support] MPEG-4
- File Type : WMA  
[Bit rate] 128 Kbps ~ 320 Kbps  
[Sample freq.] 8 kHz ~ 48 kHz  
[Support] WMA7, WMA8, WMA9 Standard
- File Type : WMA 10 Pro  
[Bit rate] ~ 768 Kbps  
[Channel / Sample freq.]  
M0 : up to 2 Channel @ 48 kHz  
(Except LBR mode),  
M1 : up to 5.1 Channel @ 48 kHz,  
M2 : up to 5.1 Channel @ 96 kHz  
[Support] WMA 10 Pro
- File Type : OGG  
[Bit rate] Free Format  
[Sample freq.] ~ 48 kHz  
[Support] OGG Vorbis

## Supported photo formats

- Category : 2D (jpeg, jpg, jpe)  
[Available file type] SOF0: Baseline,  
SOF1 : Extend Sequential,  
SOF2 : Progressive  
[Photo size] Minimum : 64 x 64,  
Maximum : Normal Type: 15360 (W) x 8640 (H),  
Progressive Type : 1920 (W) x 1440 (H)
- Category : BMP  
[Photo size] Minimum : 64 x 64, Maximum : 9600 x 6400
- Category : PNG  
[Available file type] Interlace, Non-Interlace  
[Photo size] Minimum : 64 x 64, Maximum : Interlace : 1200 x 800,  
Non-Interlace : 9600 x 6400
- BMP and PNG format files may be slower to display than JPEG.



Record the model number and serial number of the TV.

Refer to the label on the back cover and quote this information to your dealer when requiring any service.

MODEL \_\_\_\_\_

SERIAL \_\_\_\_\_

**(Only DTV)**

**DVB<sup>®</sup>**  
**Digital Video**  
**Broadcasting**

دليل المالك

## الأمان والمرجع

تلفاز LED\*

\* إن تلفاز LED من LG مزود بشاشة LCD مع إضاءة خلفية بتقنية LED.

يرجى قراءة هذا الدليل بعناية قبل تشغيل الجهاز والاحتفاظ به للرجوع إليه في المستقبل.

## تعليمات الأمان

يرجى قراءة احتياطات الأمان هذه بعناية قبل استخدام المنتج.



**تحذير** !



احرص على توصيل كبل الطاقة بمقيس التيار الكهربائي المناسب التي بها طرف أرضي. (باستثناء الأجهزة التي لا يوجد بها طرف ارضي) قد تتعرض للصعق الكهربائي أو الإصابة.



قم بتثبيت كبل الطاقة بالكامل داخل مقيس التيار الكهربائي المثبت بالحائط. إذا لم يتم تثبيت كبل الطاقة تمامًا، فقد ينشب حريق.



احرص على عدم حدوث تلامس بين سلك الطاقة وأشياء ساخنة كجهاز التدفئة. فقد يؤدي ذلك إلى نشوب حريق أو حدوث صدمة كهربائية خطيرة.



لا تضع المنتج أو أشياء ثقيلة فوق كبلات الطاقة. قد يتسبب ذلك في نشوب حريق أو حدوث صدمة كهربائية.



قم بثنى كبل الهوائي بين داخل المبنى وخارجه لمنع تدفق الأمطار إلى الداخل. قد يتسبب الماء في إلحاق الضرر داخل المنتج وقد يتسبب في حدوث صدمة كهربائية.



عند تثبيت تلفاز على الحائط، تأكد من تثبيته بإحكام و عزل الكابلات عن الجزء الخلفي للتلفاز. إذ قد يتسبب ذلك في نشوب حريق أو حدوث صدمة كهربائية.

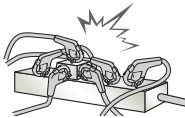

لا تقم بتوصيل الكثير من الأجهزة الكهربائية بمصدر كهربائي واحد متعدد المنافذ. وإلا فقد يتسبب ذلك في نشوب حريق بسبب السخونة الزائدة.

لا تضع التلفاز ووحدة التحكم عن بُعد في البيئات التالية:

- موقع يتعرض لأشعة الشمس المباشرة
  - منطقة ذات رطوبة عالية كالحمام مثلاً
  - قُرب مصدر حرارة كالمواقد أو الأجهزة الأخرى التي تُصدر حرارة
  - قُرب طاولات المطبخ أو أجهزة ضبط الرطوبة حيث يمكن أن يتعرض بسهولة للبخار أو الزيت
  - منطقة معرضة للمطر أو الرياح
  - قُرب حاويات الماء كالمزهريات
- وإلا فقد يتسبب ذلك في نشوب حريق أو حدوث صدمة كهربائية أو تعطل المنتج أو تغيير شكله.



لا تضع المنتج حيث قد يتعرض للغبار. قد يؤدي ذلك إلى خطر نشوب حريق.



قابس التيار هو الوحدة المسؤولة عن فصل و توصيل التيار الكهربائي للمنتج. يجب أن يظل القابس متصلاً عند استخدام المنتج.



لا تلمس قابس الطاقة عندما تكون يدك مبللتين. بالإضافة إلى ذلك، إذا كان طرف السلك رطباً أو يغطيه الغبار، فقم بتجفيف قابس الطاقة تماماً أو امسح الغبار عنه. قد تتعرض للصعق الكهربائي بسبب الرطوبة الزائدة.



لا تدخل الأشياء المعدنية كالعجلات أو دبائيس الشعر أو عيدان الأكل أو السلك في المنتج أو المواد سريعة الاشتعال كالورق وعيدان الثقاب. يجب أن ينتبه الأطفال جيدًا. قد تحدث صدمة كهربائية أو ينشب حريق أو تحدث إصابات. في حالة سقوط جسم غريب داخل المنتج، قم بفصل سلك الطاقة واتصل بمركز الخدمة.



لا تقم برش الماء على المنتج أو تقم بمسحه بمادة سريعة الاشتعال (مرقق الدهان "النتر" أو البنزين). فقد ينشب حريق أو تحدث صدمة كهربائية.



لا تسمح بتعرض المنتج للصددمات أو بسقوط أي أشياء داخله، ولا تسقط أي شيء على الشاشة. قد تتعرض للإصابة أو قد يتلف المنتج.



لا تلمس أبدًا هذا المنتج أو الهوائي أثناء هبوب العواصف الرعدية أو البرقية. فقد تتعرض للصعق الكهربائي.

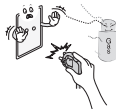

لا تلمس مطلقًا مصدر الطاقة بالحاظ عندما يكون هناك تسرب غازي، عليك فتح النوافذ وتهوية الغرفة. فقد ينشب حريق أو تصاب بحروق بفعل الشرارة.



لا تقم بتفكيك المنتج أو إصلاحه أو تعديله وفقًا لتقديرك الخاص. فقد ينشب حريق أو تحدث صدمة كهربائية. اتصل بمركز الخدمة المحلي لفحص المنتج أو معايرته أو إصلاحه.

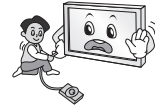

احرص على عدم سقوط المنتج أو وقوعه عند توصيل أجهزة خارجية. وإلا فقد يتسبب ذلك في حدوث إصابة شخصية أو تلف المنتج.



أبقى مواد التغليف المضادة للرطوبة أو التغليف المصنوع من الفينيل بعيدًا عن متناول الأطفال. المواد المضادة للرطوبة تلحق الضرر في حالة ابتلاعها. في حالة ابتلاعها عن طريق الخطأ، أجب المريض على التقيؤ وتوجه إلى أقرب مستشفى. بالإضافة إلى ذلك، يمكن أن يتسبب التغليف المصنوع من الفينيل بالاختناق. فابقه بعيدًا عن متناول الأطفال.



لا تدع الأطفال يتسلقون التلفاز أو يتعلقون به. وإلا فقد يسقط التلفاز مما يتسبب في حدوث إصابة خطيرة.



تخلص من البطاريات بحرص لمنع الأطفال من تناولها بالفم. في حالة تناول الطفل للبطاريات بالفم، اصطحبه إلى الطبيب على الفور.



لا تدخل موصلاً (مثل القطع المعدنية أو السكاكين أو المفك) في أحد طرفي كبل الطاقة بينما يكون الطرف الآخر متصلاً بمقبس التيار الكهربائي المثبت في الحائط. بالإضافة إلى ذلك، لا تلمس كبل الطاقة مباشرة بعد توصيله بمقبس التيار الكهربائي في الحائط. فقد تتعرض للصعق الكهربائي. (حسب الطراز)



لا تضع أو تخزن مواد سريعة الاشتعال قرب المنتج. هناك خطر حدوث انفجار أو نشوب حريق بسبب اللامبالاة في التعامل مع المواد سريعة الاشتعال.



لا تفكك أبداً محوّل التيار المتردد أو سلك الطاقة. فقد يؤدي ذلك إلى نشوب حريق أو حدوث صدمة كهربائية.



تنبيه



قم بتثبيت المنتج في مكان خالٍ من الموجات اللاسلكية.

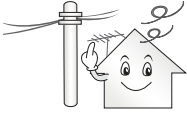

ينبغي توفر مساحة كافية بين الهوائي الخارجي وخطوط الطاقة للمحافظة على عدم تلامس الأول مع الثاني حتى في حالة سقوط الهوائي. إذ قد يؤدي ذلك إلى حدوث صدمة كهربائية.



لا تقم بتثبيت المنتج في أماكن كالرفوف غير الثابتة أو الأسطح المنحنية. تجنب أيضاً الأماكن التي يحدث فيها اهتزاز أو الأماكن التي لا يكون فيها المنتج غير مثبت بشكل كامل. وإلا فقد يسقط المنتج أو ينقلب، الأمر الذي قد يتسبب في حدوث إصابة أو تلف للمنتج.

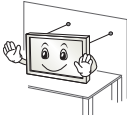

في حالة تركيب التلفاز على حامل، ستحتاج إلى القيام ببعض الإجراءات لتفادي سقوط المنتج. وإلا فقد يسقط المنتج مما قد يتسبب في حدوث إصابة.

إذا أردت تثبيت المنتج على الحائط، فقم بتوصيل واجهة التثبيت ذات المعيار VESA (الأجزاء الاختيارية) بالجانب الخلفي من المنتج. عند تركيب الجهاز باستخدام قوس التثبيت على الحائط (الأجزاء الاختيارية)، ثبته بعناية حتى لا يسقط.

استخدم التركيبات / الملحقات المحددة من قبل جهة الصنع فقط.



في حالة حدوث أي مما يلي، قم بفصل المنتج على الفور واتصل بمركز الخدمة المحلي.

- تأثر المنتج بالصدمة
  - تلف المنتج
  - دخول أجسام غريبة داخل المنتج
  - صدور دخان أو رائحة غريبة من المنتج
- فقد يتسبب ذلك في نشوب حريق أو حدوث صدمة كهربائية.



إذا لم ترغب في استخدام المنتج لوقت طويل، قم بفصل كبل الطاقة عن مقبس التيار الكهربائي المثبت في الحائط. يمكن أن يتسبب تراكم الغبار في نشوب حريق أو يمكن أن يؤدي تلف المواد العازلة إلى تسرب كهربائي أو صدمة كهربائية أو حريق.



يجب عدم تعريض الجهاز للتطهير أو الرش، كما يجب عدم وضع أي غرض يحتوي على السوائل، كالمزهرات، على الجهاز.

لا تقم بتثبيت هذا المنتج على حائط إذا كان هناك احتمال لتعرضه للزيت أو رذاذ الزيت. قد يلحق هذا ضرراً بالمنتج ويسبب سقوطه.



في حال تسرب المياه أو مادة أخرى إلى المنتج (مثل محوّل التيار المتردد وسلك الطاقة والتلفاز)، افصل سلك الطاقة واتصل بمركز الخدمة على الفور. وإلا، فقد يتسبب ذلك في نشوب حريق أو حدوث صدمة كهربائية.



استخدم فقط محوّل تيار متردد وسلك طاقة معتمدين من قبل LG Electronics. وإلا، فقد يتسبب ذلك في نشوب حريق أو حدوث صدمة كهربائية أو قصور وظيفي أو نشوء المنتج.

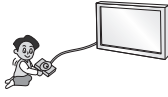

عند توصيل أجهزة خارجية كأجهزة ألعاب الفيديو، تأكد من أن الكابلات طويلة بما يكفي. وإلا فقد يسقط المنتج وهو الأمر الذي قد يتسبب في حدوث إصابة أو تلف للمنتج.



لا تقم بتشغيل/إيقاف تشغيل المنتج من خلال توصيل قابس الطاقة أو فصله عن مقبس التيار الكهربائي المثبت بالحاظ. (لا تستخدم قابس الطاقة كمتاح). فقد يؤدي ذلك إلى عطل ميكانيكي أو التسبب في حدوث صدمة كهربائية.

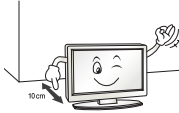

يُرجى اتباع تعليمات التثبيت الموضحة أدناه لتفادي حدوث سخونة مفرطة للمنتج.

- يجب أن تتجاوز المسافة بين المنتج والحاظ 10 سم.
  - لا تقم بتثبيت المنتج في مكان لا توجد فيه تهوية (على سبيل المثال، على الرف في مكتبة أو في خزانة).
  - لا تقم بتثبيت المنتج على سجادة أو وسادة.
  - تأكد من عدم انسداد فتحة التهوية بغطاء المائدة أو الستارة.
- وإلا فقد يتسبب ذلك في نشوب حريق.

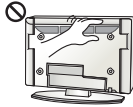

احرص على عدم ملامسة فتحات التهوية عند مشاهدة التلفاز لفترات طويلة حيث قد تصير فتحات التهوية ساخنة. ولا يؤثر ذلك على أداء الجهاز أو تشغيله.

قم بفحص سلك الجهاز بشكل دوري، فإن بدا لك تلفه أو سوء حالته، فافصله وتوقف عن استخدام الجهاز واطلب من فريق الخدمة المعتمد استبدال السلك بقطعة الغيار المناسبة.



تجنب تراكم الغبار على أطراف قابس الطاقة أو مقبس التيار الكهربائي. قد يؤدي ذلك إلى خطر نشوب حريق.



عند تركيب الهوائي، استشر فني الخدمة المؤهل. فقد يؤدي ذلك إلى نشوب حريق أو حدوث صدمة كهربائية خطيرة.

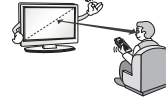

ننصح بالمحافظة على مسافة تتراوح بين 2 و 7 أضعاف حجم الشاشة القطري عند مشاهدة التلفاز. في حالة مشاهدة التلفاز لفترة طويلة، قد يتسبب ذلك في رؤية مشوشة.

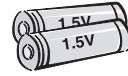

استخدم نوع البطاريات المحدد فقط. فقد يؤدي ذلك إلى إلحاق الضرر بوحدة التحكم عن بُعد.

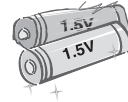

لا تخطئ بين البطاريات الجديدة والبطاريات القديمة. فقد يؤدي ذلك إلى زيادة درجة سخونة البطاريات بشكل زائد ومن ثم تسرب السائل منها.

البطاريات لا ينبغي أن تتعرض للحرارة الزائدة. على سبيل المثال، أحفظهم بعيداً عن أشعة الشمس المباشرة، الموقد المفتوح (دون غطاء) والسخانات الكهربائية.

لا تضع البطاريات غير القابلة للشحن في جهاز شحن البطاريات.



تأكد من عدم وجود أي أشياء بين وحدة التحكم عن بُعد والمستشعر الخاص بها.



قد يشوش ضوء الشمس أو أي ضوء قوي آخر على الإشارة الصادرة عن وحدة التحكم عن بُعد. وفي هذه الحالة، عليك إعتام الغرفة أو غلق المصابيح الكهربائية.



عند تحريك المنتج، تأكد من إيقاف تشغيله أولاً. ثم، قم بفصل كبلات الطاقة وكبلات الهوائي وكل كبلات التوصيل. حيث قد يتلف جهاز التلفاز أو سلك الطاقة مما قد يتسبب في خطر نشوب حريق أو حدوث صدمة كهربائية.



عند تحريك المنتج أو فك تغليفه، استعن بشخص آخر لحمله لأن المنتج ثقيل. وإلا فقد يتسبب ذلك في حدوث إصابة.



اتصل بمركز الخدمة مرة واحدة سنوياً لتنظيف أجزاء المنتج الداخلية. قد يتسبب الغبار المترامك بعطل ميكانيكي.



أوكل أعمال الخدمة والصيانة لفريق الخدمة المؤهل. تكون أعمال الخدمة والصيانة مطلوبة عندما يتعرض الجهاز لأي ضرر، كتضرر سلك الإمداد بالطاقة أو القابس، أو انسكاب سائل أو وقوع شيء على الجهاز، أو تعرض الجهاز للمطر أو الرطوبة، أو عدم تشغيله بشكل طبيعي، أو وقوعه.



إذا كان المنتج بارداً عند لمسها، فقد تلاحظ "وميضاً" بسيطاً عند تشغيله. هذا الأمر طبيعي في أجهزة التلفاز.



إن اللوحة عبارة عن منتج بشاشة ذات تقنية عالية ودرجة دقة تتراوح بين مليونين وستة ملايين بكسل. قد ترى نقاطاً سوداء صغيرة و/أو نقاطاً ملونة ساطعة (حمراء أو زرقاء أو خضراء) بحجم 1 جزء في المليون من اللوحة. ولا يشير هذا إلى وجود عطل ولا يؤثر على أداء المنتج وموثوقيته. تحدث أيضاً هذه الظاهرة في منتجات جهات أخرى ولا تشكل سبباً لاستبدال المنتج أو استرداد المبلغ المدفوع.



احرص على حماية سلك الطاقة من سوء الاستخدام المادي والميكانيكي، مثل تعرضه للثني أو الالتواء أو الضغط عليه أو إغلاق الباب عليه أو المشي فوقه. انتبه جيداً للكابلات ومقابس التيار الكهربائي في الحائط والمناطق حيث يخرج السلك من الجهاز.



لا تضغط بيدك أو بشيء حاد مثل ظفر أو قلم رصاص أو قلم حبر بشدة على اللوحة أو تقم بخدشها.



تجنب لمس الشاشة أو وضع إصبعك (أصابعك) عليها لفترة طويلة. فمن شأن ذلك إحداث تشويه مؤقت في الشاشة.



عند تنظيف المنتج ومكوناته، قم بفصل قابس الطاقة أولاً ثم امسح بقطعة من القماش الناعم. قد يؤدي استخدام القوة المفرطة إلى إحداث خدوش أو تغيير في الألوان. لا تستخدم رذاذ الماء أو قطعة قماش رطبة للتنظيف. لا تستخدم مطلقاً منظف الزجاج أو مواد التلميع الصناعية أو تلك الخاصة بالسيارات أو الشمع أو البنزين أو الكحول، إلخ والتي من شأنها إلحاق التلف بالمنتج ولوحتة. وإلا فقد يتسبب ذلك في نشوب حريق أو حدوث صدمة كهربائية أو تلف للمنتج (تشوه الشكل أو التآكل أو التعطل).

طالما كانت هذه الوحدة متصلة بمصدر التيار المتردد في الحائط، لا يتم فصلها عن مصدر الإمداد بالتيار المتردد حتى في حالة إيقاف تشغيل الوحدة.



عند فصل الكبل، امسك القابس وافصله عن طريق سحبه من القابس. لا تسحب كبل الطاقة لفصل الكبل من لوحة الطاقة وإلا فقد يتسبب ذلك في نشوب حريق.

- يمكن ضبط التلفاز على وضع الاستعداد للحد من استهلاك الطاقة. ويجب إيقاف تشغيل التلفاز في حالة عدم مشاهدته لبعض الوقت، حيث يسهم ذلك في الحد من استهلاك الطاقة.
- يمكن الحد من استهلاك الطاقة بشكل كبير إذا تم تخفيف سطوع الصورة، مما يؤدي بالتالي إلى تخفيض كلفة التشغيل الإجمالية.
- قد تختلف العناصر المرفقة مع المنتج حسب الطراز.
- قد تتغير مواصفات المنتج أو المحتويات في هذا الدليل دون إخطار مسبق نتيجة ترقية وظائف الجهاز.
- للحصول على أفضل اتصال، يجب ألا تتجاوز أطراف كبلات HDMI ووحدة USB 10 مم سمكاً و 18 مم عرضاً. استخدم كبل إطالة يدعم USB 2.0 إذا كان كبل USB أو بطاقة ذاكرة USB لا تلائم منفذ USB في التلفاز.

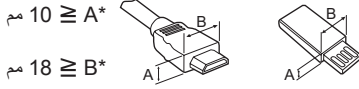

- استخدم كابلًا معتمدًا مع وجود شعار HDMI عليه.
- إذا لم تستخدم كبل HDMI معتمدًا، قد لا تظهر الشاشة أو قد يحدث خطأ في الاتصال. (أنواع كبلات HDMI الموصى بها)
  - كبل HDMI®/TM عالي السرعة (3 أمتار أو أقل)
  - كبل HDMI®/TM عالي السرعة مع Ethernet (3 أمتار أو أقل)
- كيفية استخدام قلب الفريت (حسب الطراز)
  - استخدم قلب الفريت للحد من صدور الأشعة الكهرومغناطيسية عند توصيل جهاز خارجي بمنفذ إدخال خارجي أو مكوّن أو سماعة رأس على التلفاز.

[مقطع عرضي لقلب الفريت]



قد ترى درجة سطوع مختلفة وقد يختلف لون اللوحة حسب موضع مشاهدتك (من الجهة اليسرى/اليمنى/العليا/السفلية). تحدثت هذه الظاهرة بسبب خصائص اللوحة. ولا يتعلق هذا بأداء المنتج ولا يشير إلى عطل فيه.

قد يؤدي عرض صور ثابتة لفترة مطوّلة إلى التصاق الصورة. تجنب عرض صورة ثابتة على شاشة التلفاز لمدة طويلة.

### الصوت الصادر من التلفاز

صوت "تكبير": يعود سبب الصوت الصادر عند مشاهدة التلفاز أو إيقاف تشغيله إلى التقلص الحراري للبلستيك بفعل الحرارة والرطوبة. هذا الصوت شائع في المنتجات التي يكون فيها تغيير الشكل بفعل الحرارة ضروريًا. طنين الدائرة الكهربائية/طنين الشاشة: يصدر صوت خافت من دائرة التبديل ذات السرعة العالية، والتي تمدّ المنتج بقوة تيار عالية لتشغيله. ويختلف ذلك بحسب المنتج. لا يؤثر هذا الصوت على أداء المنتج وموثوقيته.

لا تستخدم منتجات كهربائية ذات فولتية عالية بالقرب من التلفاز (على سبيل المثال منشأة الحشرات). فقد يلحق ذلك ضررًا بالمنتج.

### التحضير

#### ملاحظة !

- قد تختلف الصورة المعروضة عن صورة التلفاز لديك.
- قد تختلف خيارات العرض على الشاشة الخاصة بكل جهاز تلفاز بشكل بسيط عما هو مبين في هذا الدليل.
- قد تختلف القوائم والخيارات المتوفرة عن مصدر الإدخال أو طراز المنتج الذي تستخدمه.
- يمكن إضافة ميزات جديدة إلى هذا التلفاز في المستقبل.

[التوصيل بالتلفاز]	[التوصيل بجهاز خارجي]
30 مم (+ / - 5 مم)	
[التوصيل بالتلفاز]	[التوصيل بجهاز خارجي]
30 مم (+ / - 5 مم)	
[التوصيل بالتلفاز]	[التوصيل بجهاز خارجي]
30 مم (+ / - 5 مم)	



## الصيانة

- لا تستخدم أي مواد غير معتمدة لضمان السلامة وطول العمر الافتراضي للمنتج.
- لا يغطي الضمان أي أضرار أو إصابات تنتج عن استخدام مواد غير معتمدة.
- لا يجب نزع الفيلم الرقيق المثبت على شاشة بعض الطرازات.
- عند توصيل الحامل بالتلفاز، وجه الشاشة إلى الأسفل وضعها على طاولة مغطاة بقماش ناعم أو سطح مستو لحمايتها من الخدوش.
- احرص على إدخال البراغي بشكل صحيح وربطها بإحكام. (في حال عدم ربطها بإحكام بشكل كافٍ، قد يميل التلفاز نحو الأمام بعد تثبيته.) لا تستخدم القوة لربط البراغي بشكل مفرط؛ وإلا فقد يؤدي ذلك إلى إلحاق ضرر بالبرغي وارتخائه.

### تنظيف التلفاز

اهتم بتنظيف التلفاز بانتظام للحفاظ على أفضل أداء له ولإطالة عمره الافتراضي.

- تأكد من إيقاف التشغيل وفصل سلك الطاقة والكبلات الأخرى أولاً.
- عند ترك التلفاز من دون تشغيل أو استخدام لفترة طويلة، قم بفصل سلك الطاقة من مصدر الطاقة بالحاظ وذلك للوقاية من أي تلف محتمل نتيجة للبرق أو التغيرات المفاجئة في شدة التيار.

### الشاشة والإطار والهيكل الخارجي والحامل

لإزالة الغبار أو الأتربة الخفيفة، امسح السطح بقطعة قماش ناعمة ونظيفة وجافة.

لإزالة الأوساخ الكبيرة، امسح سطح الشاشة بقطعة قماش ناعمة مرطبة بماء نظيف أو منظف معتدل خفيف. ثم امسحه فوراً بقطعة قماش جافة.

- تجنب لمس سطح الشاشة في كل وقت، إذ قد يؤدي ذلك إلى إلحاق الضرر بها.
- لا تدفع سطح الشاشة أو تعرضه للحك أو تضغط عليه بظفرك أو بشيء حاد حيث قد يؤدي ذلك إلى حدوث خدوش على الشاشة وتشويه الصورة.
- لا تستخدم المواد الكيميائية فقد تتسبب في تلف المنتج.
- لا ترش السائل على سطح الشاشة. وإذا دخل ماء إلى التلفاز، فقد يتسبب في نشوب حريق أو حدوث صدمة كهربائية أو عطل التلفاز.

### سلك الطاقة

أزل الغبار المتراكم أو الأتربة المتركمة على سلك الطاقة بانتظام.

## العناصر التي يتم شراؤها بشكل منفصل

يمكن تغيير العناصر التي يتم شراؤها بشكل منفصل أو تعديلها بهدف تحسين الجودة من دون أي إشعار. اتصل بالوكيل لشراء هذه العناصر. تعمل هذه الوحدات مع بعض الطرازات فقط. قد يتغير اسم الطراز أو تصميمه استناداً إلى ترقية وظائف المنتج، أو ظروف الشركة المصنعة أو سياساتها.

(حسب الطراز)

الجهاز الصوتي من LG	ساعة مزودة بمؤشر LED LEC-003
	AN-WF500 وحدة استقبال (دونجل) Wi-Fi/Bluetooth

قد تختلف الصورة المعروضة عن صورة التلفاز لديك). يمكنك التحكم بسهولة بوظائف التلفاز، الضغط أو تحريك زر التحكم لأعلى أو لأسفل أو لليمين أو لليسار.

## ملاحظة !

- السلسلة LX30\*\* غير مزودة بزر تحكم بل بزر تشغيل/إيقاف الطاقة فقط.

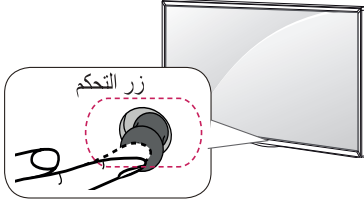

## الوظائف الأساسية

عند إيقاف تشغيل التلفاز، ضع إصبعك على زر التحكم واضغط مرة واحدة وحزّره.	تشغيل	
عند تشغيل التلفاز، ضع إصبعك على زر التحكم واضغط مرة واحدة لثوانٍ قليلة وحزّره. (لكن إذا ظهر الزر Menu على الشاشة، يمكنك الخروج من Menu بالضغط باستمرار على زر التحكم.)	إيقاف التشغيل	
إذا وضعت إصبعك على زر التحكم ودفعته إلى اليسار أو اليمين، يمكنك ضبط مستوى الصوت كما ترغب.	التحكم بمستوى الصوت	
إذا وضعت إصبعك فوق زر التحكم ودفعته لأعلى أو لأسفل، يمكنك الانتقال عبر البرامج المحفوظة كما ترغب.	التحكم بالبرامج	

عند نقل التلفاز أو حملة، يُرجى قراءة الإرشادات التالية لتجنب خدشه أو إلحاق الضرر به ولضمان النقل الآمن لبعض النظر عن نوع التلفاز وحجمه.

- يوصى بنقل التلفاز في الصندوق أو مغلفاً بمواد التعبئة التي أرفقت به.
- افصل سلك الطاقة وجميع الكبلات قبل نقل التلفاز أو حملة.
- عند الإمساك بالتلفاز، يجب أن يكون اتجاه الشاشة بعيداً عنك وذلك لتجنب إلحاق الضرر بها.



- أمسك الجزء العلوي والسفلي من إطار التلفاز بإحكام. تأكد من عدم الإمساك بالجزء الشفاف أو بمكبر الصوت أو بمنطقة شبكة مكبر الصوت.

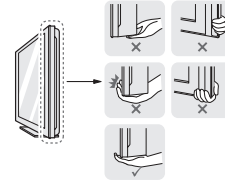

- يطلب نقل جهاز تلفاز كبير شخصين على الأقل.
- عند نقل التلفاز باليد، يجب الإمساك به كما هو موضح في الصورة التالية.

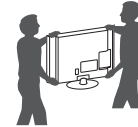

- عند نقل التلفاز، لا تعرّضه للارتجاج أو الاهتزاز الشديد.
- عند نقل التلفاز، اجعله دوماً مستقيماً، وتجنّب قلبه على جانبه أو إمالته يمينا أو يساراً.
- لا تستخدم القوة الزائدة لدرجة التسبب في إمالة/ثني هيكل الإطار إذ قد يؤدي هذا إلى إلحاق ضرر بالشاشة.
- عند استخدام التلفاز، احرص على عدم إلحاق الضرر بزر التحكم البارز. (حسب الطراز)

## تنبيه !

- تجنب لمس سطح الشاشة في كل وقت، إذ قد يؤدي ذلك إلى إلحاق الضرر بها.
- لا تحمل التلفاز مع الإمساك بحوامل الكابل، إذ يمكن لهذه الحوامل أن تنكسر، وبالتالي قد يتسبب هذا في حدوث إصابات وإلحاق ضرر بالتلفاز.

## ضبط زاوية التلفاز لتتناسب مع زاوية العرض

(هذه الميزة غير متوفرة في كل الطرازات.)  
أدر التلفاز 20 درجة إلى اليسار أو اليمين واضبط زاوية التلفاز بما يلائمك.

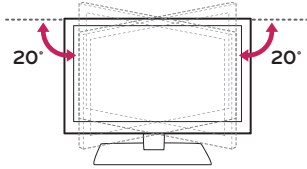

### تنبيه

- عند ضبط زاوية المنتج، انتبه إلى أصابعك.
- إذ قد تحدث إصابة شخصية في حالة الضغط على الأيدي أو الأصابع. وقد يسقط المنتج في حالة إمالته بصورة زائدة، مما يتسبب في حدوث تلف أو وقوع إصابة.

## تنصيب التلفاز على طاولة

(هذه الميزة غير متوفرة في كل الطرازات.)  
يجب تثبيت التلفاز على طاولة بحيث لا يمكن سحبه إلى الأمام أو الخلف والتسبب بإصابات أو إلحاق الضرر بالمنتج.

(النوع A)

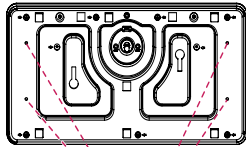

4 براغي  
(لم ترفق مع التلفزيون)

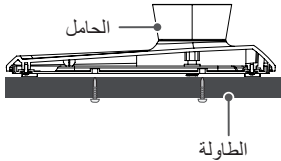

### ملاحظة

- البرغي: L x M5 (\* L: عمق الطاولة + 8 إلى 10 مم تقريبًا)  
على سبيل المثال) عمق الطاولة: 15 مم، البرغي: L25 x M5

## ضبط القائمة

عندما يكون التلفاز قيد التشغيل، اضغط على زر التحكم مرة واحدة. يمكنك ضبط عناصر القائمة عن طريق تحريك زر التحكم لأعلى أو لأسفل أو لليسار أو اليمين.

⏻	لإيقاف تشغيل الطاقة.
✘	لمسح كل ما يظهر على الشاشة والعودة إلى مشاهدة التلفاز.
⏮	لتغيير مصدر الإدخال.
⚙️	للوصول إلى القائمة الرئيسية.

### ملاحظة

- عند وضع إصبعك على زر التحكم ودفعه للأعلى أو الأسفل أو اليسار أو اليمين، احرص على عدم الضغط على زر التحكم. إذا ضغطت على زر التحكم أو لأ، لن يمكنك ضبط مستوى الصوت والبرامج المحفوظة.

## التثبيت على الطاولة

(قد تختلف الصورة المعروضة عن صورة التلفاز لديك.)  
1 ارفع التلفاز وأمله إلى الوضع المستقيم على الطاولة.  
• أبق مسافة 10 سم (على الأقل) من الحائط لتهدية مناسبة.

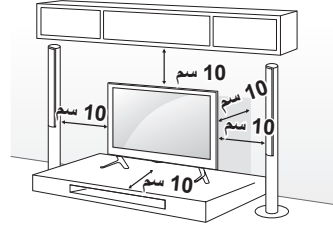

2 قم بتوصيل سلك الطاقة بمصدر الطاقة في الحائط.

### تنبيه

- لا تضع التلفاز في مكان قريب من مصادر السخونة أو فوقها، إذ قد يؤدي ذلك إلى نشوب حريق أو إلحاق الضرر بالمنتج.

## إحكام تثبيت التلفاز على الحائط

(هذه الميزة غير متوفرة في كل الطرازات.)

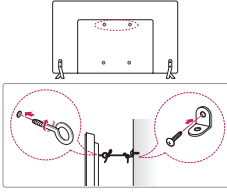

- 1 أدخل المسامير ذات العروة أو قوسي التلفاز و المسامير في جهة التلفاز الخلفية وقم بربطها بإحكام.
  - أزل المسامير التي تم إدخالها في موضع المسامير ذات العروة أولاً في حالة توفرها.
  - 2 ثبّت قوسي التثبيت على الحائط بالمسامير على الحائط. وطابق موضع قوس التثبيت على الحائط مع المسامير ذات العروة في جهة التلفاز الخلفية.
  - 3 قم بتوصيل المسامير ذات العروة وقوسي التثبيت على الحائط بإحكام بواسطة حبل قوي.
- تأكد من المحافظة على الحبل في وضع أفقي مع السطح المستوي.



- احرص على عدم قيام الأطفال بالتسلق على التلفاز أو التعلق به.



- استخدم منصة أو خزانة قوية وكبيرة بشكل كافٍ لتحمل جهاز التلفاز بشكل آمن.
- الأقواس، المسامير و الحبال غير مرفقة. يمكنك الحصول على الملحقات الإضافية من الوكيل المحلي.

## التثبيت على الحائط

قم بتثبيت قوس التثبيت الإختياري على الحائط بالجزء الخلفي من التلفاز بحرص وثبّت قوس التثبيت على حائط صلب يكون عمودياً بالنسبة للارض. عند توصيل التلفاز بمواد بناء أخرى، يُرجى الاتصال بعامل مؤهل. توصي LG بقيام شخص متخصص ومحترف بتركيب الجهاز على الحائط. نوصي باستخدام قوس التثبيت على الحائط من LG. يتميز قوس التثبيت على الحائط من LG بسهولة إزالته مع الكبلات الموصولة به. عند عدم استخدام قوس التثبيت على الحائط من LG، يرجى استخدام قوس تثبيت على الحائط من شأنه تثبيت المنتج بشكل آمن على الحائط مع ضمان وجود مسافة كافية لتوفير إمكانية اتصال مع الأجهزة الخارجية. يوصى بتوصيل كل الكبلات قبل تثبيت قوس التثبيت على الحائط.

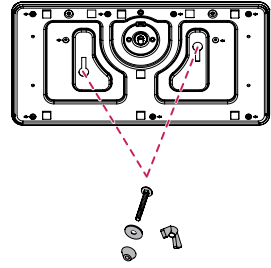

- 2 - براغي لتثبيت الحامل
- 2 - حلقات البراغي لتثبيت الحامل
- 2 - صواميل لتثبيت الحامل (المرفقة مع التلفزيون)

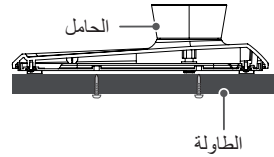

## استخدام نظام أمان Kensington

(هذه الميزة غير متوفرة في كل الطرازات.)

- قد تختلف الصورة المبينة بحسب جهاز التلفزيون لديك.
- يوجد موصل نظام أمان Kensington بظهر التلفزيون. لمزيد من المعلومات حول التركيب والاستخدام، راجع الدليل المتوفر مع نظام أمان Kensington أو تفضل بزيارة موقع الويب <http://www.kensington.com>.
- قم بتوصيل كبل نظام أمان Kensington بين التلفزيون والطاولة.

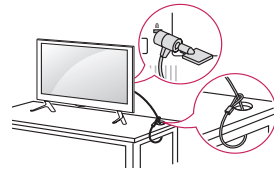

## تنبيه

- افصل الطاقة أولاً، ثم انقل التلفاز أو قم بتثبيته. وإلا فقد تحدث صدمة كهربائية.
- أزل الحامل قبل تثبيت التلفاز على قوس تثبيت على الحائط عبر تنفيذ إجراءات توصيل الحامل بالعكس.
- في حالة تثبيت التلفاز بالسقف أو على حائط مائل، قد يسقط ويتسبب في حدوث إصابات بالغة.
- استخدم قوس تثبيت على الحائط معتمداً من LG واتصل بالوكيل المحلي أو عامل مؤهل.
- لا تربط البراغي أكثر من اللازم حيث قد يتسبب هذا في حدوث تلف بالتلفاز وإبطال الضمان.
- استخدم البراغي وأقواس التثبيت على الحائط التي تتوافق مع معايير VESA. لا يشمل ضمان هذا الجهاز الأضرار أو الإصابات الناتجة من سوء استخدام ملحق أو استخدام الملحق غير الملائم.
- على طول البرغي من الجهة الخارجية للغطاء الخلفي أقل من. (الطرازات 22/28LX32\*\* , 22/28LX33\*\* فقط)

لوحة التثبيت على الحائط

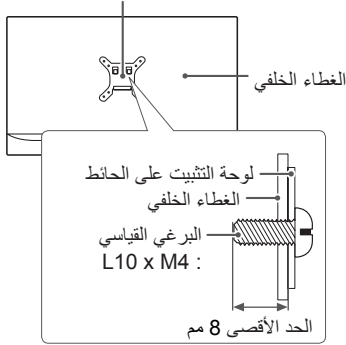

## ملاحظة

- استخدم البراغي المدرجة في مواصفات البرغي المعتمدة وفقاً لمعايير VESA.
- تتضمن مجموعة قوس التثبيت على الحائط دليل التركيب والقطع الضرورية.
- إن قوس التثبيت على الحائط ملحق اختياري. يمكنك الحصول على الملحقات الاختيارية من الوكيل المحلي.
- قد يختلف طول البراغي بحسب قوس التثبيت على الحائط. تأكد من استخدام الطول المناسب.
- لمزيد من المعلومات، راجع الدليل المتوفر مع جهاز التثبيت على الحائط.

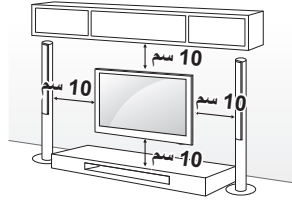

احرص على استخدام مسامير وقوس تثبيت على الحائط وفقاً لمعايير VESA. يوفر الجدول التالي وصفاً للأبعاد القياسية لمجموعة قوس التثبيت على الحائط.

## العناصر التي يتم شراؤها بشكل منفصل (قوس التثبيت على الحائط)

28LX32** 28LX33** 28LX53**	22LX32** 22LX33** 22LX53**	الطراز
100 x 100	75 x 75	VESA (أ x ب) (مم)
L10 x M4	L10 x M4	البرغي القياسي
4	4	عدد البراغي
LSW140B	LSW140B	قوس التثبيت على الحائط
49/55LX34** 49/55LX54** 49LX31** 49LX32**	32/43LX32** 32LX33** 32/43LX34** 32/40/43LX54** 43LX31** 32LX30**	الطراز
300 x 300	200 x 200	VESA (أ x ب) (مم)
M6	M6	البرغي القياسي
4	4	عدد البراغي
LSW350B MSW240	LSW240B MSW240	قوس التثبيت على الحائط
42LX32** 42LX33** 42LX53**	60/65LX34** 60LX54**	الطراز
400 x 400	300 x 300	VESA (أ x ب) (مم)
M6	M6	البرغي القياسي
4	4	عدد البراغي
LSW440B MSW240	LSW350B	قوس التثبيت على الحائط

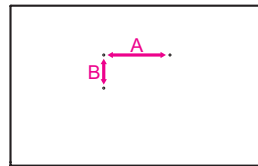

## كيفية استخدام Dual Lock™

(فقط عند توفر العنصر بالشكل التالي)  
(هذه الميزة غير متوفرة في كل الطرازات.)

تُثبت جهاز الاستقبال الرقمي (set-top box) بالتلفاز  
واستخدمه متى تشاء.

1 بعد إزالة ورقة الحماية من Dual Lock™، قم بلمصقه  
بالتلفاز وجهاز الاستقبال الرقمي كما هو مبين أدناه.

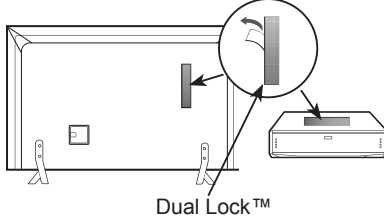

Dual Lock™

2 قم بتوصيل جهاز الاستقبال الرقمي بالتلفاز عن طريق  
الضغط على أشرطة Velcro معًا.

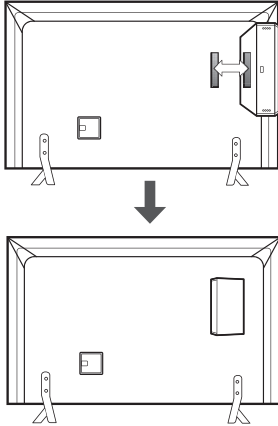

- عند تركيب قوس التثبيت على الحائط، استخدم ملصق الحماية. سيمنع ملصق الحماية تراكم الغبار والأوساخ على الفتحة. (فقط عند توفر العنصر بالشكل التالي)

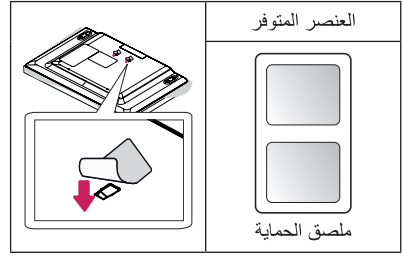

- عند توصيل قوس تثبيت على الحائط بالتلفاز، أدخل فواصل المبادعة للتثبيت على الحائط في فتحات قوس تثبيت التلفاز على الحائط واضبط الزاوية العمودية للتلفاز. (فقط عند توفر العنصر بالشكل التالي)

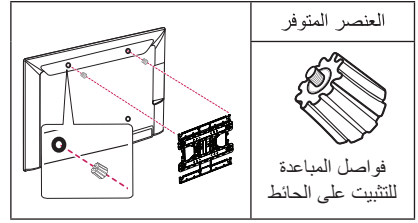

### ملاحظة !

- يُرجى التأكد من عدم وجود مواد غريبة على سطح المنتج، ثم قم بإرفاق Dual Lock™ بإحكام.
- قبل إرفاق جهاز الاستقبال الرقمي بالتلفاز، دَع Dual Lock™ المرفق يجفّ لثلاثة أيام على الأقل.

## التوصيلات (التنبيهات)

### توصيل المحوّل

(حسب الطراز)



**تنبيه**

- يرجى التأكد من توصيل التلفزيون محوّل الطاقة AC-DC قبل توصيل قابس الطاقة الخاص بالتلفاز إلى منفذ الطاقة بالحائط.

### توصيل وحدة CI

(حسب الطراز)

لعرض الخدمات المشفرة (المدفوعة) في وضع التلفزيون الرقمي.

- تحقق من إدخال وحدة CI في فتحة بطاقة PCMCIA بالاتجاه الصحيح. فقد يؤدي عدم إدخال الوحدة بالشكل الصحيح إلى إلحاق ضرر بالتلفزيون وفتحة بطاقة PCMCIA.
- إذا لم يتم التلفاز بعرض أي ملف فيديو أو صوت عندما يكون CI+ CAM متصل، يُرجى الاتصال بمشغل خدمة نظام البث الأرضي/الكبل/القمر الصناعي.

### وصلة Euro Scart

(حسب الطراز)

ترسل إشارات الفيديو والصوت الرقمية من جهاز خارجي إلى التلفزيون. قم بتوصيل الجهاز الخارجي بالتلفزيون باستخدام كبل Euro Scart كما هو موضح في الشكل التوضيحي.

AV1 (TV Out <sup>1</sup> )	نوع الإخراج	وضع الإدخال الحالي
	التلفزيون الرقمي	التلفزيون الرقمي
	التلفزيون التناطري، AV	التلفزيون التناطري
	المكون	المكون
	HDMI	HDMI

1 منفذ إخراج إشارة التلفزيون TV Out: يُخرج إشارات التلفزيون التناظرية أو الرقمية.

- يجب أن يكون أي كبل Euro scart مستخدم مزودًا بعازل للإشارة.

قم بتوصيل الأجهزة الخارجية المتنوعة بالتلفاز وبَدَل بين أوضاع الإدخال لتحديد جهاز خارجي. ولمزيد من المعلومات عن توصيل الأجهزة الخارجية، راجع الدليل المرفق مع كل جهاز.

الأجهزة الخارجية المتوفرة هي: أجهزة الاستقبال عالية الدقة ومشغلات أقراص DVD وأجهزة الفيديو وأنظمة الصوت ووحدات تخزين USB والكمبيوتر وأجهزة الألعاب وأجهزة خارجية أخرى.

### ملاحظة

- قد يختلف توصيل الجهاز الخارجي من طراز إلى آخر.
- يجب توصيل الأجهزة الخارجية بالتلفاز بغض النظر عن ترتيب منافذ التلفاز.
- في حالة تسجيل برنامج تلفاز على قرص DVD أو جهاز فيديو، تأكد من توصيل كبل إدخال إشارة التلفاز بالتلفاز عبر مسجل أقراص DVD أو جهاز الفيديو. لمزيد من معلومات التسجيل، راجع الدليل المرفق مع الجهاز المتصل.
- راجع دليل الأجهزة الخارجية للحصول على تعليمات التشغيل.
- عند توصيل جهاز ألعاب بالتلفاز، استخدم الكبل المرفق بجهاز الألعاب.
- في وضع PC (كمبيوتر)، قد يحدث بعض التشويش المرتبط بدرجة الدقة أو النمط العمودي أو التباين أو السطوح. في حالة استمرار التشويش، قم بتغيير إخراج الكمبيوتر إلى قيمة دقة أخرى وقم بتغيير معدل التحديث إلى معدل آخر أو قم بضبط السطوح والتباين في قائمة PICTURE (صورة) حتى تحصل على صورة واضحة.
- في وضع PC (كمبيوتر)، قد لا تعمل بعض إعدادات الدقة بشكل صحيح وفقا لكارت الشاشة.

### توصيل الهوائي

قم بتوصيل التلفاز بمقيس هوائي على الحائط باستخدام كبل RF (بمقاومة 75 Ω (أوم)).

- استخدم جهاز فصل الإشارة لاستخدام أكثر من تلفازين.
- إذا كانت جودة الصورة سيئة، فقم بتثبيت مكبر الإشارات بشكل صحيح لتحسين جودة الصورة.
- إذا كانت جودة الصورة سيئة أثناء توصيل هوائي، فحاول إعادة توجيه الهوائي في الاتجاه الصحيح.
- لا يتم تزويد كبل هوائي ومحول.
- صوت التلفاز الرقمي المدعوم: MPEG و Dolby Digital و HE-AAC و Dolby Digital Plus.

### توصيل طبق القمر الصناعي

(طرازات القمر الصناعي فقط)

قم بتوصيل التلفاز بطبق قمر صناعي بمقيس القمر الصناعي باستخدام كابل قمر صناعي RF (بمقاومة 75 Ω).

(حسب الطراز)

## توصيل الشبكة السلكية

(حسب الطراز)

يمكن توصيل هذا التلفزيون بشبكة محلية (LAN) عبر منفذ LAN. بعد إجراء الاتصال الفعلي، يجب إعداد التلفاز لاتصال الشبكة. (قد تختلف الصورة المعروضة عن صورة التلفاز الذي تستخدمه.) قم بتوصيل منفذ شبكة LAN الخاص بالمودم أو جهاز الراوتر بمنفذ LAN على التلفاز.

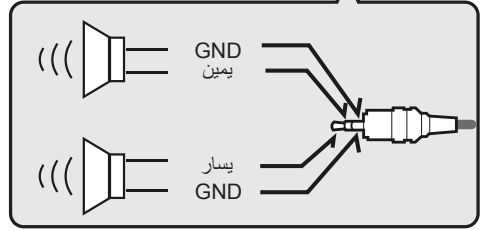
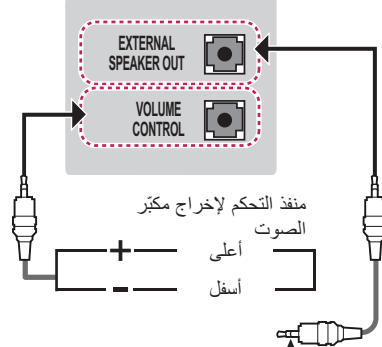
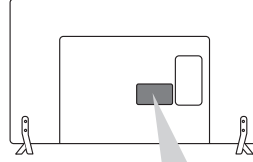
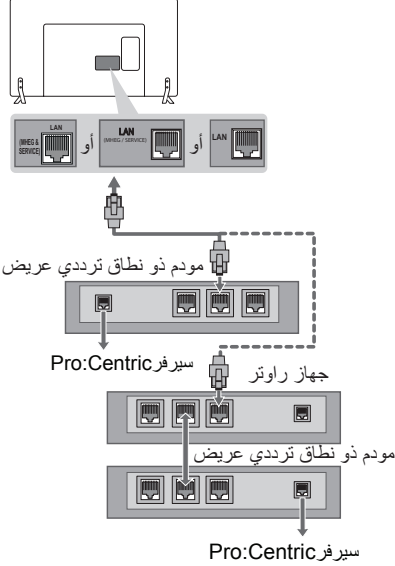

## تنبيه

- لا تقم بتوصيل كبل هاتف نمطي بمنفذ LAN.
- نظراً لوجود عدة طرق لإجراء التوصيلات، يُرجى اتباع مواصفات مشغّل شبكة الاتصالات أو موفر خدمة إنترنت.

## توصيلات أخرى

قم بتوصيل التلفاز بأجهزة خارجية. للحصول على أفضل جودة للصورة والصوت، قم بتوصيل الجهاز الخارجي والتلفاز باستخدام كبل HDMI. لم يتم توفير بعض الكابلات المنفصلة.

## ملاحظة

- استخدم فقط مقيس الاستيريو المزود بـ 3 أقطاب وبطول 3.5 م.
- لا تقم بتوصيل سماعات الرأس أو سماعات الأذن بالمنفذ لتوصيل مكبر صوت خارجي.

## أسلوب منفذ التحكم بمستوى الصوت

- مواصفات الكبل.

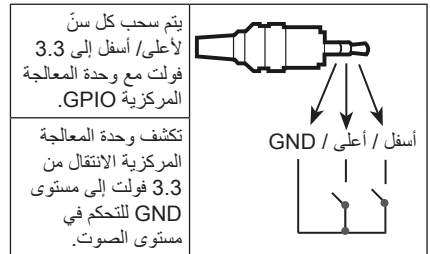

- + / -** لضبط مستوى الصوت.
- للوصول إلى لائحة القنوات المفضلة.
- FAV GUIDE** لعرض دليل البرامج.
- MUTE** لكتم جميع الأصوات.
- P / A** للتنتقل عبر البرامج أو القنوات المحفوظة.
- ^ / v** للانتقال إلى الصفحة السابقة أو التالية.

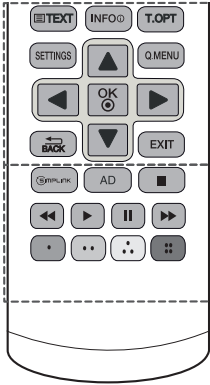

C

D

C

- أزرار نصوص المعلومات (**TEXT, T.OPT**) تستخدم هذه الأزرار لنصوص المعلومات.
- INFO** لعرض المعلومات الخاصة بالبرنامج والشاشة الحالية.
- SETTINGS** للوصول إلى القوائم الرئيسية.
- Q.MENU** للوصول إلى القوائم السريعة.
- OK** لتحديد القوائم أو الخيارات وتأكيد الإدخال.
- أزرار التنقل (**أعلى/أسفل/يسار/يمين**) للتنتقل عبر القوائم أو الخيارات.
- BACK** للعودة إلى المستوى السابق.
- EXIT** لمسح ما يظهر على الشاشة ولمعاودة مشاهدة التلفاز.

D

- SIMPLINK** للوصول إلى أجهزة AV المتصلة بكبل HDMI عبر HDMI-CEC. وافتح قائمة SIMPLINK.
- AD** يؤدي الضغط على الزر AD إلى تمكين وظيفة وصف الصوت.
- أزرار التحكم (**■, ►, II, ◀, ◂**) التحكم في قوائم MY MEDIA (وسائطي)، أو الأجهزة المتوافقة مع خاصية SIMPLINK (تشتمل على (USB, SIMPLINK).
- الأزرار الملونة للوصول إلى بعض الوظائف الخاصة في بعض القوائم.
- (●): الأحمر، (◐): الأخضر، (◑): الأصفر، (◒): الأزرق)

(حسب الطراز)

تتركز الموصفات الموجودة في هذا الدليل على أزرار وحدة التحكم بُعد. يرجى قراءة هذا الدليل بعناية واستخدام التلفاز بشكل صحيح. لاستبدال البطاريات، افتح غطاء البطاريات، واستبدل البطاريات (1.5 فولت بحجم AAA) بحيث يتطابق الطرفان (+) و (-) مع الرمز المطبوع داخل حجرة البطاريات ثم أغلق غطاء البطارية. لإزالة البطاريات، قم بتنفيذ إجراءات التركيب بترتيب عكسي.

**تنبيه** ⚠

- لا تخطل البطاريات القديمة والجديدة، إذ قد يؤدي ذلك إلى إتلاف وحدة التحكم عن بُعد.
- قد لا تعمل بعض المفاتيح على وحدة التحكم عن بُعد في التلفزيون التناظري وفي بعض البلدان.

تأكد من توجيه وحدة التحكم عن بُعد إلى مستشعر وحدة التحكم عن بُعد الموجود على التلفاز.

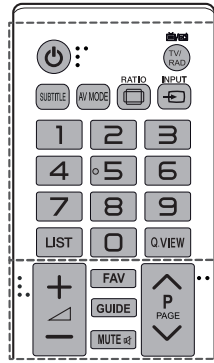

A

B

A

- ⏻ (الطاقة)** لتشغيل التلفاز أو إيقاف تشغيله.
- TV/RAD** لتحديد برنامج الراديو، والتلفاز، والتلفاز الرقمي.
- SUBTITLE** لاستدعاء الترجمة المفضلة في الوضع الرقمي.
- AV MODE** لتحديد وضع AV.
- RATIO** لإعادة ضبط حجم صورة.
- INPUT** لتغيير مصدر الإدخال.
- أزرار الأرقام لإدخال الأرقام.
- LIST** للوصول إلى لائحة البرامج المحفوظة.
- Q.VIEW** للعودة إلى البرنامج المعروض سابقاً.

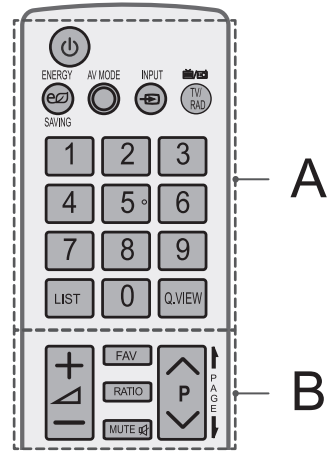
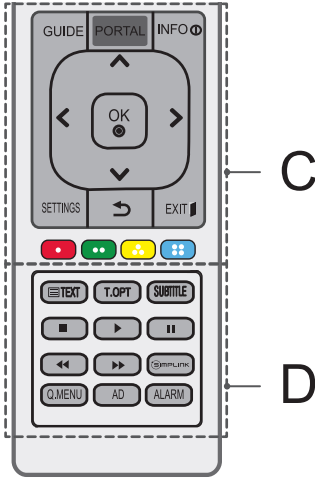

A

C

**GUIDE** لعرض دليل البرامج.

**PORTAL** لعرض القائمة التفاعلية للخدمة وإزالتها.

**INFO** لعرض المعلومات الخاصة بالبرنامج والشاشة الحالية. أزرار التنقل (أعلى/أسفل/يسار/يمين) للتنقل عبر القوائم أو الخيارات.

**OK** لتحديد القوائم أو الخيارات وتأكيدها.

**SETTINGS** للوصول إلى القوائم الرئيسية.

**↶ (الرجوع)** للعودة إلى المستوى السابق. **EXIT** لمسح ما يظهر على الشاشة ولمعاودة مشاهدة التلفاز.

الأزرار الملونة للوصول إلى بعض الوظائف الخاصة في بعض القوائم.

(●): الأحمر، (●●): الأخضر، (●●●): الأصفر، (●●●●): الأزرق

D

أزرار نصوص المعلومات (**TEXT, T.OPT**)

تستخدم هذه الأزرار لنصوص المعلومات.

**SUBTITLE** لاستدعاء الترجمة المفضلة في الوضع الرقمي.

أزرار التحكم (■, ►, II, ◀, ▶) للتحكم في قوائم MY MEDIA (وسائطي)، أو الأجهزة المتوافقة مع خاصية SIMPLINK (تتضمن على (USB, SIMPLINK).

**SIMPLINK** للوصول إلى أجهزة AV المتصلة بكل HDMI عبر HDMI-CEC. ولفتح قائمة SIMPLINK.

**Q.MENU** للوصول إلى القوائم السريعة.

**AD** يؤدي الضغط على الزر AD إلى تمكين وظيفة وصف الصوت.

**ALARM** لضبط وظيفة المنبه. (حسب الطراز)

B

⏻ (الطاقة) لتشغيل التلفاز أو إيقاف تشغيله.

**ENERGY SAVING** لضبط سطوع الشاشة والحد من استهلاك الطاقة.

**AV MODE** لتحديد وضع AV.

**INPUT** لتغيير مصدر الإدخال.

**TV/RAD** لتحديد برنامج الراديو، والتلفاز، والتلفاز الرقمي.

أزرار الأرقام لإدخال الأرقام.

**LIST** للوصول إلى لائحة البرامج المحفوظة.

**Q.VIEW** للعودة إلى البرنامج المعروف سابقاً.

**+ / -** لضبط مستوى الصوت.

**FAV** للوصول إلى لائحة القنوات المفضلة.

**RATIO** لإعادة ضبط حجم صورة.

**MUTE** لكتم جميع الأصوات.

**⏮ / ⏭** للتنقل عبر البرامج أو القنوات المحفوظة.

**⏪ / ⏩** للانتقال إلى الصفحة السابقة أو التالية.

للحصول على رمز المصدر بموجب GPL و LGPL و MPL وتراخيص أخرى مفتوحة المصدر، التي يحتوي عليها هذا المنتج، يُرجى زيارة <http://opensource.lge.com>. إضافة إلى رمز المصدر، فإن كل شروط التراخيص وكفالات إخلاء المسؤولية وإشعارات حقوق الطبع والنشر متوفرة للتنزيل. ستوفر LG Electronics أيضاً الرمز المفتوح المصدر على قرص مضغوط مقابل التكاليف التي تغطي إجراء هذا التوزيع (مثل تكلفة الوسائط والشحن والتسليم) وذلك بعد توجيه طلب عبر البريد الإلكتروني على [opensource@lge.com](mailto:opensource@lge.com). يسري هذا العرض لمدة ثلاثة (3) أعوام من تاريخ شراء المنتج.

قد تختلف التراخيص المدعومة بحسب الطراز. للحصول على مزيد من المعلومات حول التراخيص، يُرجى زيارة الموقع [www.lg.com](http://www.lg.com).



تم التصنيع بموجب ترخيص من معامل Dolby. إن Dolby ورمز D المزدوج تمثل علامات تجارية لمعامل Dolby.

## استكشاف الأخطاء وإصلاحها

يمكن تحديث إصدار البرنامج لتحسين الأداء. على العميل الحرص على توافق معداتهم مع برنامج LGE. إذا لزم الأمر، يرجى استشارة شركة LGE وتحميل إصدار البرنامج المراجع وفقاً للإرشادات التي وفرتها شركة LGE.



"يعد مصطلحا HDMI و HDMI High-Definition Multimedia Interface وشعار HDMI علامات تجارية أو علامات تجارية مسجلة لشركة HDMI Licensing, LLC في الولايات المتحدة ودول أخرى."



اجتاز جهاز DivX Certified® هذا اختبارات صارمة لضمان أنه ممكن لتشغيل فيديو DivX®.

- تعذر التحكم في التلفاز باستخدام وحدة التحكم عن بُعد.
- افحص جهاز استشعار وحدة التحكم عن بُعد وحاول مرة ثانية.
- تحقق من عدم وجود أي عائق بين التلفاز ووحدة التحكم عن بُعد.
- تحقق من أن البطاريات لا تزال تعمل وأنها مركبة بشكل صحيح (+ إلى +، - إلى -).
- لا تظهر أي صورة ولا يصدر أي صوت.
- تحقق من تشغيل التلفاز.
- تحقق من توصيل سلك الطاقة بمصدر الطاقة في الحائط.
- تحقق من عدم وجود مشكلة في مصدر الطاقة بالحائط من خلال توصيل أجهزة أخرى به.

لتشغيل أفلام DivX تم شراؤها، سجل أولاً الجهاز على الموقع [vod.divx.com](http://vod.divx.com). ابحث عن رمز التسجيل في القسم DivX VOD ضمن قائمة إعداد الجهاز.

DivX Certified® لتشغيل فيديو DivX® بدقة عالية تصل إلى 1080p، بما في ذلك المحتوى المميز.

DivX® و DivX Certified® والشعارات ذات الصلة هي علامات تجارية لـ DivX, LLC وتستخدم بموجب ترخيص.

وتغطيها واحدة أو أكثر من براءات الاختراع التالية في الولايات المتحدة: 7,295,673؛ 7,460,668؛ 7,515,710؛ 7,519,274.

- يتوقف تشغيل التلفاز فجأة.
- افحص إعدادات التحكم بالطاقة. قد يكون مصدر الإمداد بالطاقة انقطع عن تزويد الطاقة.
- تحقق من تنشيط ميزة Automatic Standby (وضع استعداد تلقائي) (حسب الطراز) / Sleep Timer (موقت النوم) / Off Time (وقت الإيقاف) في إعدادات TIME (وقت).
- في حالة عدم وجود إشارة أثناء تشغيل التلفاز، فسيتوقف التلفاز عن التشغيل بشكل تلقائي بعد مرور 15 دقيقة لا يتم خلالها تسجيل أي نشاط.

عند الاتصال بالكمبيوتر الشخصي (HDMI/RGB/DVI)، يتم عرض "لا توجد إشارة" أو "تسبيق غير صالح".

- قم بإيقاف تشغيل/تشغيل التلفاز باستخدام وحدة التحكم عن بُعد.
- أعد توصيل كبل RGB/HDMI.
- أعد تشغيل الكمبيوتر الشخصي عندما يكون التلفاز قيد التشغيل.

## معلومات حول تنزيل البرنامج

• استخدم هذه المعلومات لسلسلة LX530S, LX540S.

يمكنك تنزيل برنامج SuperSign ودليل التفاضل من موقع ويب LG Electronics.

<https://www.lgcommercial.com/digital-signage/support/download/supersign>

البرنامج : SuperSign W\_Lite\_Server\_vX.X.X\_Setup.zip  
 SuperSign C\_vX.X.X\_Setup.zip  
 SuperSign W\_Editor\_vX.X.X\_Setup.zip  
 SuperSign W\_Player\_vX.X.X\_Setup.zip

الدليل : SuperSign W\_Lite\_Server\_vX.X.X\_Manual.zip  
 SuperSign C\_vX.X.X\_Manual.zip  
 SuperSign W\_Editor\_vX.X.X\_Manual.zip  
 SuperSign W\_Player\_vX.X.X\_Manual.zip

## المواصفات

حجم وحدة CI (العرض × الارتفاع × العمق)	100.0 مم × 55.0 مم × 5.0 مم	
ظروف بيئة التشغيل	درجة حرارة التشغيل	من 0 درجة مئوية إلى 40 درجة مئوية
	نسبة رطوبة التشغيل	أقل من 80 %
	درجة حرارة التخزين	من -20 درجة مئوية إلى 60 درجة مئوية
	نسبة رطوبة التخزين	أقل من 85 %

<b>32LX30**</b>	<b>, 22/28LX33**, 22/28LX32** 22/28LX53**</b>	<b>محول AC-DC</b>
المُصنَّع : Honor الطرازات : ADS-45FSN-19 19040GPG المُصنَّع : Lien Chang الطرازات : LCAP16B-EU	المُصنَّع : Lien Chang الطرازات : LCAP39	
الإدخال : التيار المتردد 100 - 240 فولت ~ 50 / 60 هرتز	الإدخال : التيار المتردد 100 - 240 فولت ~ 50 / 60 هرتز	
الإخراج : 19 فولت --- 2.1 أمبير	الإخراج : 19 فولت --- 3.42 أمبير	

نظام التلفزيون	تلفزيون القمر الصناعي الرقمي <sup>1</sup>	تلفزيون الرقمي
تغطية البرامج	العدد الأقصى للبرامج القابلة للتخزين	مقاومة الهوائي الخارجي
، PAL/SECAM B/G/D/K ، PAL I/I' SECAM L/L'	DVB-T DVB-C	DVB-T/T2 DVB-C DVB-S/S2
، E12 إلى E2 : VHF ، E69 إلى E21 : UHF ، S1 إلى S20 : CATV ، S21 إلى S47 : HYPER	VHF, UHF	VHF ، UHF C-Band ، Ku-Band
1,500	6,000	Ω 75 (أوم)

1 طرازات القمر الصناعي فقط / الطرازات التي تدعم DVB-T2 فقط

## وضع HDMI/DVI-PC المدعوم

(استخدم 1 HDMI IN لوضع الكمبيوتر)  
 (الطرزات LX34\*\*, LX33\*\*, LX32\*\*, LX31\*\* فقط)  
 (الطرزات LX30\*\*, LX54\*\*, LX53\*\* فقط)

التردد العمودي (هرتز)	التردد الأفقي (كيلوهرتز)	درجة الدقة
70.09	31.468	350 X 640
70.08	31.469	400 X 720
59.94	31.469	480 X 640
60.31	37.879	600 X 800
60.00	48.363	768 X 1024
60.053	54.348	864 X 1152
60.015	47.712	768 X 1360
60.020	63.981	1024 X 1280 (فقط FHD)
60.00	67.50	1080 X 1920 (فقط FHD)

1 : الطرازات 42LX320\*, 42LX330\*, LX341\*  
 فقط LX530S, LX54\*\*, LX31\*\*

## معلومات توصيل منفذ المكون

P <sub>R</sub>	P <sub>B</sub>	Y	منافذ المكونات على TV
----------------	----------------	---	-----------------------

P <sub>R</sub>	P <sub>B</sub>	Y	منافذ إخراج الفيديو على مشغل أقراص DVD
R-Y	B-Y	Y	
Cr	Cb	Y	
Pr	Pb	Y	

المكون	الإشارة
O	576i / 480i
O	576p / 480p
O	1080i / 720p
O (٥٠ هرتز / ٦٠ هرتز فقط)	1080p

## وضع HDMI/DVI-DTV المدعوم

التردد العمودي (هرتز)	التردد الأفقي (كيلوهرتز)	درجة الدقة
59.94 60	31.469 31.5	480 X 720
50	31.25	576 X 720
50 59.94 60	37.5 44.96 45	720 X 1280
50.00 60.00 59.94 50.00 60.00 59.94 24.00 23.976 30.00 29.976	28.125 33.75 33.72 56.250 67.50 67.432 27.00 26.973 33.75 33.716	1080 X 1920

## وضع RGB-PC المدعوم

(الطرزات LX31\*\*, LX34\*\*, LX33\*\*, LX32\*\* فقط)  
 (الطرزات LX30\*\*, LX530S, LX540S ,

التردد العمودي (هرتز)	التردد الأفقي (كيلوهرتز)	درجة الدقة
70.09	31.468	350 X 640
70.08	31.469	400 X 720
59.94	31.469	480 X 640
60.31	37.879	600 X 800
60.00	48.363	768 X 1024
60.053	54.348	864 X 1152
60.015	47.712	768 X 1360
60.020	63.981	1024 X 1280 (فقط FHD)
59.934	66.587	1080 X 1920 (فقط FHD)
60.00	67.50	1080 X 1920 (فقط FHD)

1 : الطرازات 42LX320\*, 42LX330\*, LX341\*  
 فقط LX530S, LX540S, LX31\*\*

- الحد الأقصى: 30p @ 1080 x 1920 (Motion 30p @ 480 x 640 JPEG فقط)
- .wmv ، .asf
- [فيديو] MPEG-2 ، MPEG-4 Part2 ، XViD ، VC1 ، (WMV3 ، WVC1) ، H.264/AVC ، (Pro)WMA9 ، WMA Standard [صوت] MP3 ، 3D WMV Single ، AAC ، MP3 Stream
- .avi ، .divx
- [فيديو] MPEG-2 ، MPEG-4 Part2 ، DivX3.11 ، H.264/AVC ، XViD ، DivX6 ، DivX5 ، DivX4
- [صوت] MPEG- ، ADPCM ، LPCM ، HE-AAC ، Layer I ، Layer II ، 1 ، Digital (MP3) MPEG-1 Layer III ، \*DTS ،
- .m2ts ، .mts ، .tp ، .trp ، .ts
- [فيديو] VC1 ، AVS ، MPEG-2 ، H.264/AVC
- [صوت] MPEG-1 Layer I ، MPEG-1 Layer II ، Dolby (MP3) MPEG-1 Layer III ، HE- AAC ، Dolby Digital Plus ، Digital \*DTS ، AAC
- .vob
- [فيديو] MPEG-1 ، MPEG-2
- [صوت] MPEG-1 Layer I ، Dolby Digital ، MPEG-1 Layer II ، DVD-LPCM ، MPEG- 1 Layer II
- .mov ، .m4v ، .mp4
- [فيديو] MPEG-2 ، MPEG-4 Part2 ، DivX3.11 ، H.264/AVC ، XViD ، DivX6 ، DivX5 ، DivX4
- [صوت] AAC ، MPEG-1 Layer III ، (MP3) \*DTS
- .mkv
- [فيديو] MPEG-2 ، MPEG-4 Part2 ، XViD ، H.264/AVC
- [صوت] MPEG-1 ، Dolby Digital ، HE-AAC ، Layer III ، (MP3) \*DTS ، LPCM
- motion JPEG
- [فيديو] MJPEG
- [صوت] ADPCM ، LPCM
- .mpe ، .mpeg ، .mpg
- [فيديو] MPEG-1 ، MPEG-2
- [صوت] MPEG-1 Layer I ، MPEG-1 Layer II ، MPEG-1 Layer I ، LPCM ، Dolby Digital
- .dat
- [فيديو] MPEG-1 ، MPEG-2
- [صوت] MP2
- .flv
- [فيديو] H.264/AVC ، Sorenson H.263
- [صوت] HE-AAC ، AAC ، MP3
- \*rmvb ، \*rm
- [فيديو] RV40 ، RV30
- [صوت] HE-AAC ، AAC ، Dolby Digital (Cook)RA6
- 3gp2 ، 3gp
- [فيديو] MPEG-4 Part2 ، H.264/AVC
- [الصوت] AMR(NB/WB) ، AAC
- \*DTS / \*rm / \*rmvb : حسب الطراز
- نوع الملف : mp3
- [معدل البت] من 32 كيلوبايت في الثانية إلى 320 كيلوبايت في الثانية
- [التردد النموذجي] من 16 كيلوهرتز إلى 48 كيلوهرتز
- [الدعم] MPEG1 ، MPEG2 ، Layer2 ، Layer3 ، AAC
- نوع الملف : AAC
- [معدل البت] تنسيق حر
- [التردد النموذجي] من 8 كيلوهرتز إلى ما يقارب 48 كيلوهرتز
- [الدعم] ADTS ، ADIF
- نوع الملف : M4A
- [معدل البت] تنسيق حر
- [التردد النموذجي] من 8 كيلوهرتز إلى ما يقارب 48 كيلوهرتز
- [الدعم] MPEG-4
- نوع الملف : WMA
- [معدل البت] من 128 كيلوبايت في الثانية إلى ما يقارب 320 كيلوبايت في الثانية
- [التردد النموذجي] من 8 كيلوهرتز إلى ما يقارب 48 كيلوهرتز
- [الدعم] WMA9 Standard ، WMA8 ، WMA7
- نوع الملف : WMA 10 Pro
- [نوع الملف] ما يقارب 768 كيلوبايت في الثانية
- [القناة / التردد النموذجي] M0 : لغاية قناتين @ 48 كيلوهرتز (باستثناء وضع LBR) ، M1 : حتى 5.1 قناة @ 48 كيلوهرتز ، M2 : حتى 5.1 قناة @ 96 كيلوهرتز
- [الدعم] WMA 10 Pro
- نوع الملف : OGG
- [معدل البت] تنسيق حر
- [التردد النموذجي] ما يقارب 48 كيلوهرتز
- [الدعم] OGG Vorbis

## تنسيقات الصور المدعومة

- الفئة : ثنائي الأبعاد (jpe ,jpg ,jpeg)  
[نوع الملف المتوفر] SOF0 : الخط الأساسي،  
SOF1 : متوالي ممتد،  
SOF2 : تقديمي  
[حجم الصورة] الحد الأدنى: 64 x 64،  
الحد الأقصى: نوع عادي: 15360 (عرض) x 8640  
(ارتفاع)، نوع تقديمي: 1920 (عرض) x 1440 (ارتفاع)  
الفئة : BMP  
[حجم الصورة] الحد الأدنى : 64 x 64، الحد الأقصى  
6400 x 9600:  
الفئة : PNG  
[نوع الملف المتوفر] متشابك، غير متشابك  
[حجم الصورة] الحد الأدنى : 64 x 64، الحد الأقصى :  
متشابك : 1200 x 800، غير متشابك : 9600 x 6400  
يمكن للملفات بالتنسيقين BMP و PNG أن يكونا أبطأ في  
العرض من JPEG.



يوجد اسم طراز التلفزيون ورقمه التسلسلي بالجزء الخلفي من  
التلفزيون  
قم بتدوينهما في حالة احتياجك إلى أي خدمة في المستقبل.

الطراز

الرقم التسلسلي

## NÁVOD K OBSLUZE

# Bezpečnost a reference

LED TV\*

\* Televizor LED LG použije obrazovku LCD s podsvětlenými diodami LED.

Před uvedením zařízení do provozu si pečlivě prostudujte tento návod a uložte jej pro budoucí potřebu.

# Bezpečnostní pokyny

Před použitím výrobku si důkladně přečtěte tyto bezpečnostní pokyny.

## VAROVÁNÍ



Neumísťujte televizor a dálkový ovladač v následujících prostředích:

- Místo vystavené přímému slunečnímu svitu
- Místo s vysokou vlhkostí, např. koupelna
- Blízko tepelných zdrojů, např. kamen a dalších zařízení, která produkují teplo
- Blízko kuchyňské linky nebo zvlhčovače vzduchu, kde může být snadno vystaven páře nebo oleji
- Místo vystavené dešti nebo větru
- Blízko nádob s vodou, např. váz

Jinak může dojít k požáru, úrazu elektrickým proudem, závadě nebo deformaci výrobku.



Neumísťujte výrobek do prašného prostředí. Mohlo by dojít k požáru.

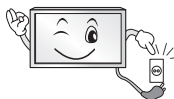

Elektrická zástrčka slouží k odpojení zařízení. Zástrčka musí být okamžitě přístupná.



Napájecí zástrčky se nedotýkejte mokřými rukama. Pokud jsou kolíky kabelu mokré nebo zaprášené, zcela otřete a osušte zástrčku. Vysoká vlhkost by mohla způsobit zranění elektrickým proudem.



Napájecí kabel musí být připojen k uzemněné zásuvce. (S výjimkou zařízení, která se neuzemňují.) Mohlo by dojít k úrazu elektrickým proudem nebo zranění.



Napájecí kabel řádně připojte. Pokud není napájecí kabel připojen řádně, může dojít ke vzniku požáru.



Dbejte na to, aby napájecí kabel nepřišel do styku s horkými objekty, například s topným tělesem. Mohlo by dojít k požáru nebo úrazu elektrickým proudem.



Nepokládejte na napájecí kabely těžké předměty ani samotný výrobek. Jinak může dojít k požáru nebo úrazu elektrickým proudem.



Kabel antény mezi vnitřkem a vnějším budovy zahněte tak, aby dovnitř nezatekal déšť. Jinak by mohlo dojít k poškození vnitřku výrobku vodou a hrozbě úrazu elektrickým proudem.



Při montáži televizoru na stěnu dbejte na to, aby televizor po montáži nevisel za napájecí a signálové kabely na zadní straně televizoru. Mohlo by dojít k požáru nebo úrazu elektrickým proudem.

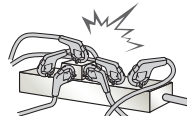

Nezapojujte do jedné elektrické zásuvky příliš mnoho elektrických zařízení. Jinak může dojít k požáru z důvodu přehřátí.

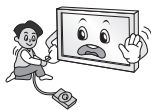

Při připojování externích zařízení dávejte pozor, aby vám výrobek neupadl nebo se nepřevrátil. Jinak může dojít ke zranění nebo poškození výrobku.



Dbejte na to, aby byly vinylové obaly a také pohlčovač vlhkosti, který je součástí balení, mimo dosah dětí. Pohlčovač vlhkosti by mohl být při požití nebezpečný. Pokud by došlo k náhodnému požití, vyvolejte zvracení a navštivte nejbližší nemocnici. Vinylové obaly mohou způsobit zadušení. Uchovávejte je proto mimo dosah dětí.



Nedovolte, aby na televizor lezly nebo se ho přidržovaly děti. Jinak se může televizor převrátit a způsobit vážné zranění.



Použité baterie pečlivě likvidujte, aby je děti nemohly sníst. V případě, že dítě baterie sní, ihned s ním jděte k lékaři.



Nevkládejte do konce napájecího kabelu vodivé předměty (například kovové předměty), pokud je druhý konec připojen do elektrické sítě. Rovněž se nedotýkejte napájecího kabelu ihned po zasunutí zástrčky do elektrické sítě. Mohlo by dojít k úrazu elektrickým proudem. (Závisí na modelu)



Neumísťujte ani neuskładňujte v blízkosti výrobku hořlavé látky. Při neopatrném zacházení s hořlavými látkami hrozí nebezpečí výbuchu nebo požáru.



Nevhazujte do výrobku kovové objekty, jako jsou například mince, sponky do vlasů, přístroje nebo dráty, ani hořlavé objekty, například papír nebo zápalky. To si musí uvědomit zvláště děti.

Mohlo by dojít k úrazu elektrickým proudem, požáru nebo zranění. Pokud se dovnitř výrobku dostane cizí předmět, odpojte napájecí kabel a kontaktujte servisní středisko.



Nestříkejte na výrobek vodu ani jej nečistěte hořlavou látkou (ředidlem nebo benzenem). Mohlo by dojít k požáru nebo elektrickému šoku.



Zabraňte nárazům či pádu jakýchkoli předmětů do výrobku a dejte pozor, abyste nic neupustili na obrazovku. Mohlo by dojít ke zranění nebo k poškození výrobku.



Nikdy se nedotýkejte tohoto výrobku či antény během bouřky. Mohlo by dojít k úrazu elektrickým proudem.



Nikdy se nedotýkejte elektrické zásuvky, pokud došlo k úniku plynu. V takovém případě otevřete okna a vyvětrejte. Mohlo by dojít k požáru nebo vznícení od elektrického výboje.



Sami výrobek nerozebírejte, neopravujte ani neupravujte. Mohlo by dojít k požáru nebo elektrickému šoku.

V případě nutnosti provedení kontroly, kalibrace či opravy se obraťte na servisní středisko.



V případě, že dojde k některé z níže uvedených událostí, výrobek ihned odpojte a kontaktujte místní servisní středisko.

- Došlo k nárazu (do) výrobku
- Výrobek byl poškozen
- Do výrobku se dostaly cizí předměty
- Z výrobku vycházel kouř nebo nezvyklý zápach

Mohlo by dojít k požáru nebo úrazu elektrickým proudem.



Pokud výrobek nebudete delší dobu používat, odpojte od něj napájecí kabel. Usazený prach může způsobit požár, případně opotřebovaná izolace může způsobit probíjení, úraz elektrickým proudem nebo požár.



Zařízení nesmí být vystaveno kapající nebo stříkající vodě. Na zařízení nepokládejte ani objekty naplněné vodou, například vázy.

Neinstalujte tento výrobek na stěnu, pokud by tam byl vystaven působení oleji nebo olejové mlhy. To by mohlo výrobek poškodit a způsobit jeho pád.



Pokud se do produktu (jako je např. napájecí adaptér, napájecí kabel nebo televizor) dostane voda nebo jiná látka, okamžitě odpojte napájecí kabel a kontaktujte středisko služeb. Jinak může dojít k požáru nebo úrazu elektrickým proudem.

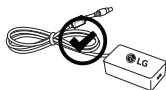

Používejte pouze napájecí adaptér a napájecí kabel schválený společností LG Electronics. Jinak může dojít k požáru, úrazu elektrickým proudem, závadě nebo deformaci produktu.



Napájecí adaptér ani napájecí kabel nikdy nerozebírejte. Mohlo by dojít k požáru nebo úrazu elektrickým proudem.

### ⚠ UPOZORNĚNÍ



Výrobek instalujte v prostředí, kterým neprocházejí rádiové vlny.



Mezi kabelem venkovní antény a napájecím kabelem musí být dostatečná vzdálenost, aby v případě pádu antény její kabel nezasáhl kabel napájecí. Mohlo by dojít k úrazu elektrickým proudem.



Neinstalujte výrobek na místech, jako jsou nestabilní police nebo šikmé plochy. Rovněž se vyhněte místům, kde dochází k vibracím nebo kde výrobek nemá plnou oporu. V opačném případě může výrobek spadnout nebo se převrátit, což může způsobit zranění nebo poškození výrobku.

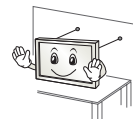

Pokud televizor instalujete na stojan, je nutné provést opatření proti jeho převrácení. Jinak se může výrobek převrátit a způsobit zranění.

Pokud máte v úmyslu připevnit výrobek na stěnu, připevněte k jeho zadní straně propojovací mezičlánek standardu VESA pro montáž na stěnu (volitelné součásti). Při instalaci přístroje na stěnu pomocí držáků pro montáž na stěnu (volitelné součásti) jej pečlivě upevněte, aby nespadl.

Používejte pouze přídatná zařízení/příslušenství uváděná výrobcem.



Při instalaci antény se poraďte s kvalifikovaným technikem. Mohlo by dojít k požáru nebo úrazu elektrickým proudem.

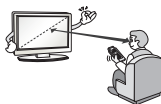

Doporučujeme, abyste televizor sledovali ze vzdálenosti odpovídající alespoň 2 až 7násobku úhlopříčky obrazovky.

V případě dlouhé sledování televizoru může dojít k rozmazanému vidění.

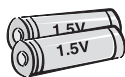

Používejte pouze uvedený typ baterie. Inak by mohlo dojít k poškození dálkového ovladače.

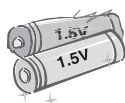

Nekombinujte nové baterie se starými. Mohlo by dojít k jejich přehřátí a vytečení.

Baterie by neměly být vystavovány vlivům nadměrného tepla. Například byste je neměli vystavovat přímému slunci, otevřenému ohni a působení elektrických topných těles.

**NEUMÍSTUJTE** nedobíjecí baterie do nabíječky.



Mezi dálkovým ovladačem a jeho senzorem by neměly být žádné objekty.



Signál z dálkového ovladače může být rušen slunečním světlem nebo jiným silným světlem. V takovém případě světlo v místnosti zeslabte.



Pokud připojujete externí zařízení, například herní konzole, použijte dostatečně dlouhé kabely. V opačném případě může výrobek spadnout, což může způsobit zranění nebo poškození výrobku.



Nezapínejte/nevypínejte výrobek zapojením zástrčky do/vytažením zástrčky z elektrické zásuvky. (Nepoužívejte elektrickou zástrčku jako vypínač.) Mohlo by dojít k mechanické závadě nebo úrazu elektrickým proudem.



Postupujte podle instalačních pokynů níže, abyste zabránili přehřátí výrobku.

- Vzdálenost mezi výrobkem a stěnou by měla být minimálně 10 cm.
- Neumísťujte výrobek na místo bez dostatečné ventilace (např. do knihovny nebo skříňky).
- Neumísťujte výrobek na koberec nebo polstrovaní.
- Dbejte na to, aby větrací otvor nebyl blokován ubrusem či závěsem.

Jinak může dojít k požáru.

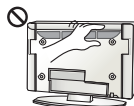

Dbejte na to, abyste se při delším sledování televize nedotkli ventilačních otvorů, protože by mohly být horké. Nedojde k ovlivnění provozu či výkonu výrobku.

Pravidelně kontrolujte, zda napájecí kabel zařízení nejeví známky poškození nebo opotřebení. Pokud ano, odpojte jej a nahraďte stejným kabelem (získaným z autorizovaného servisu).



Dbejte na to, aby se na kolíčkách zástrčky napájecího kabelu nebo zásuvky nehromadil prach. Mohlo by dojít k požáru.



Chraňte napájecí kabel před fyzickým nebo mechanickým poškozením, jako je překroucení, zadrhnutí, přiskřípnutí, zmáčknutí ve dveřích nebo při slápnutí. Věnujte zvláštní pozornost zástrčkám, elektrickým zásuvkám a místům, ve kterých kabel vychází ze zařízení.



Netlačte silně na přední panel, a to ani rukou, ani žádnými ostrými předměty (například nehty, tužkou či perem). Dbejte na to, aby nedošlo k jeho poškrábání.



Nedotýkejte se obrazovky ani na ni na delší dobu nepokládejte prsty. Mohlo by dojít k dočasné deformaci obrazu.



Při čištění výrobku a jeho součástí nejprve odpojte napájení a otřete jej měkkým hadříkem. Použití nadměrné síly může způsobit poškrábání nebo změny zbarvení. Nestříkejte na výrobek vodu ani jej neotírejte mokřím hadříkem. Nepoužívejte čisticí prostředky na sklo, leštěnku na auta nebo průmyslová leštidla, abrazivní prostředky nebo vosk, benzen, alkohol apod., které mohou výrobek a jeho panel poškodit. V opačném případě může dojít k požáru, úrazu elektrickým proudem nebo poškození výrobku (deformaci, korozi nebo prasknutí).

Pokud je tato jednotka připojena k zásuvce na střídavý proud, není odpojena od zdroje střídavého proudu, i když tuto jednotku vypnete VYPÍNAČEM.



Při odpojování kabelu jej uchopte za zástrčku a vytáhněte. Pokud dojde k oddělení vodičů uvnitř kabelu, může dojít k požáru.



Před přesouváním výrobku nejprve vypněte napájení. Pak vytáhněte napájecí kabely, kabely antény a všechny přípojovací kabely. Mohlo by dojít k poškození televizoru nebo napájecího kabelu a vzniku požáru nebo úrazu elektrickým proudem.



Při přesouvání nebo vybalování výrobku pracujte ve dvojici, protože výrobek je těžký. Jinak může dojít ke zranění.



Jednou za rok se obraťte na servisní středisko s žádostí o vyčištění vnitřních součástí výrobku. Nahromaděný prach může způsobit mechanické selhání.



Veškeré opravy výrobku svěřte kvalifikovaným pracovníkům servisu. Výrobek je potřeba opravit v případě, že byl jakýmkoli způsobem poškozen, například v případě poškození napájecího kabelu nebo zástrčky, vniknutí kapaliny či objektů do zařízení nebo pokud bylo zařízení vystaveno dešti či vlhkosti, nefunguje standardním způsobem či spadlo na zem.



Pokud je výrobek při dotyku studený, můžete po jeho zapnutí pozorovat neopatrné blikání. Jde o normální jev, výrobek je v pořádku.



Panel je výrobek s moderní technologií rozlišením dvou až šesti milionů pixelů. Na panelu můžete vidět drobné černé nebo jasné barevné tečky (červené, modré nebo zelené) velikosti 1 ppm. Nejedná se o závadu a neovlivňuje to výkon ani spolehlivost výrobku. Tento jev se vyskytuje také u výrobků třetích stran a není důvodem pro výměnu nebo vrácení peněz.



Na základě pozice, ze které panel sledujete (vlevo/vpravo/nahoře/dole), se může jas a barvy panelu lišit.

Tento jev je způsoben povahou panelu. Nesouvisí s výkonem výrobku a nejedná se o závadu.

Zobrazení statického obrazu po delší dobu může způsobit vypálení obrazu. Nezobrazujte na obrazovce televizoru statický obraz dlouho.

## Vytvářený zvuk

„Praskání“: Praskání, ke kterému dochází při sledování nebo vypnutí televizoru, vzniká tepelným smršťováním plastu kvůli teplotě a vlhkosti. Tento zvuk je běžný u výrobků, u kterých dochází k tepelné deformaci. Bzučení elektrických obvodů/panelu: Tichý zvuk vzniká ve vysokorychlostním spínacím obvodu, který dodává velké množství proudu pro provoz výrobku. Liší se v závislosti na výrobku.

Tento vytvářený zvuk nemá vliv na výkon ani spolehlivost výrobku.

V blízkosti televizoru nepoužívejte elektrické spotřebiče s vysokým napětím (např. elektrickou mucholapku). Může dojít k poškození produktu.

## Příprava

### ! POZNÁMKA

- Uvedený obrázek se může od vašeho televizoru lišit.
- Nabídka OSD (On Screen Display) vašeho televizoru se může mírně lišit od obrázků v této příručce.
- Dostupná menu a možnosti se mohou lišit od zdroje vstupu a modelu výrobku, který používáte.
- Do tohoto televizoru mohou být v budoucnu přidány nové funkce.

- Televizor může být za účelem úspory elektrické energie uveden do pohotovostního režimu. Pokud nebude televizor delší dobu používán, měl by být vypnut, což přispěje ke snížení spotřeby energie.
- Snížením úrovně jasu obrazu lze podstatně snížit množství energie spotřebované během používání, což přispěje ke snížení celkových provozních nákladů.
- Položky dodané se zařízením se mohou v závislosti na modelu lišit.
- Specifikace výrobku nebo obsah tohoto návodu se mohou z důvodu zlepšení funkcí výrobku změnit bez předchozího upozornění.
- Pro optimální připojení používejte kabely HDMI a zařízení USB s rámečkem, který má tloušťku menší než 10 mm a šířku menší než 18 mm. Pokud nelze kabel USB nebo paměťové zařízení USB připojit k portu USB televizoru, použijte prodlužovací kabel, který podporuje protokol USB 2.0.

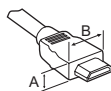

\*A ≤ 10 mm

\*B ≤ 18 mm

- Použijte certifikovaný kabel s logem HDMI.
- Pokud nepoužijete certifikovaný kabel HDMI, obrazovka nemusí zobrazovat nebo může dojít k chybě připojení. (Doporučené typy kabelů HDMI)
  - Vysokorychlostní kabel HDMI™ (3 m nebo kratší)
  - Vysokorychlostní kabel HDMI™ se sítí Ethernet (3 m nebo kratší)
- Jak se používá feritové jádro (Závisí na modelu)
  - Při připojování externího zařízení k externímu vstupu, komponentnímu portu nebo portu pro sluchátka na televizoru použijte k omezení elektromagnetického záření feritové jádro.



[Průřez feritovým jádrem]

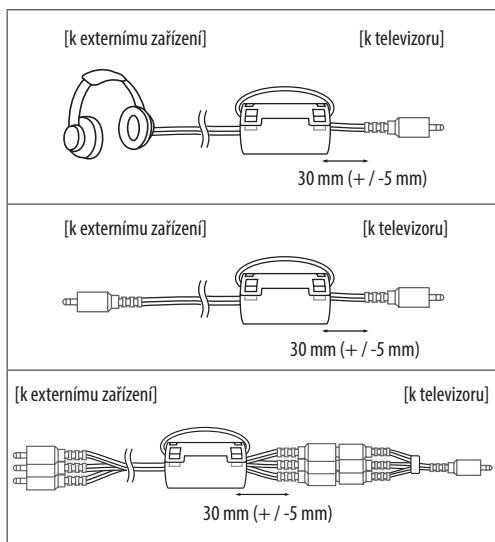

## UPOZORNĚNÍ

- Nepoužívejte jiné než schválené položky, jinak není zaručena bezpečnost a životnost výrobku.
- Záruka se nevztahuje na poškození a zranění způsobená neschválenými položkami.
- Obrazovka některých modelů je opatřena tenkou fólií, která se nesmí odstranit.
- Při připojování televizoru ke stojanu položte obrazovku lícem dolů na stůl nebo rovnou plochu opatřenou měkkou podložkou, abyste obrazovku chránili před poškrábáním.
- Ujistěte se, že jsou šrouby správně vloženy a bezpečně utaženy. (Pokud nejsou utaženy dostatečně bezpečně, může se televizor po instalaci naklonit dopředu.) Neutahujte šrouby příliš velkou silou. Mohlo by dojít k poškození a nesprávnému utažení šroubů.

## Dokupuje se zvlášť

U samostatně dokupovaných položek může v zájmu zlepšení kvality dojít bez předchozího upozornění k úpravám nebo změnám. Toto zboží můžete zakoupit u svého prodejce. Tato zařízení fungují pouze s určitými modely. Název nebo technické řešení modelu se může změnit z důvodu zdokonalení funkcí produktů nebo změny určitých okolností nebo uplatňovaných zásad ze strany výrobce.

(Závisí na modelu)

<b>Hodiny LED</b> LEC-003	<b>Audio zařízení LG</b>
<b>AN-WF500</b> Hardwarový klíč pro síť Wi-Fi/ Bluetooth	

## Údržba

### Čištění televizoru

V zájmu co nejlepší funkčnosti a prodloužení životnosti televizor pravidelně čistěte.

- Nezapomenejte nejprve vypnout napájení a odpojit napájecí kabel i všechny ostatní kabely.
- Pokud je televizor delší dobu bez dohledu a nepoužívá se, odpojte napájecí kabel z elektrické zásuvky, abyste zamezili poškození bleskem nebo proudovým rázem.

### Obrazovka, rámeček, kryt a stojan

Chcete-li odstranit prach nebo drobné znečištění, otřete povrch suchou, čistou a měkkou utěrkou.

Chcete-li odstranit silné znečištění, otřete povrch měkkou utěrkou navlhčenou v čisté vodě nebo v roztoku jemného saponátu. Ihned po očištění osušte povrch suchou utěrkou.

- Nikdy se nedotýkejte obrazovky, aby nedošlo k jejímu poškození.
- Netlačte na povrch obrazovky, nepřejíždějte po něm ani do něj neťukajte nehtem nebo ostrým předmětem, jinak mohou vzniknout škrábance a obraz bude zkreslený.
- Nepoužívejte chemické látky, které mohou výrobek poškodit.
- Na povrch nestříkejte tekutinu. Pokud se do televizoru dostane voda, může dojít k požáru, zranění elektrickým proudem nebo nesprávné funkci.

### Napájecí kabel

Pravidelně odstraňujte prach nebo nečistotu nahromaděnou na napájecím kabelu.

# Zvedání a přemístění televizoru

Než přemístíte nebo zvednete televizor, prostudujte si následující pokyny, abyste zabránili jeho poškrábání nebo poškození a aby přeprava proběhla bezpečně bez ohledu na typ a velikost televizoru.

- Doporučuje se přemísťovat televizor v krabici nebo v obalovém materiálu, ve kterém byl televizor původně dodán.
- Než budete televizor přemísťovat nebo zvedat, odpojte napájecí kabel i všechny ostatní kabely.
- Když držíte televizor, měla by obrazovka směřovat dopředu, aby nedošlo k poškození.



- Uchopte pevně horní a dolní rám televizoru. Dbejte, abyste se nedotýkali průhledné části, reproduktoru nebo oblastí mřížky reproduktoru.

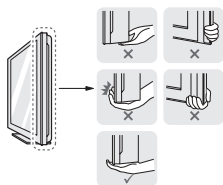

- Přepravu velkého televizoru by měly provádět nejméně 2 osoby.
- Při manuální přepravě televizoru držte televizor podle následujícího vyobrazení.

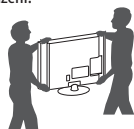

- Při přepravě televizor nevystavujte nárazům ani nadměrnému třesení.
- Při přepravě držte televizor ve vzpřímené poloze, nenatácejte televizor na stranu ani jej nenaklánějte doleva nebo doprava.
- Snažte se příliš netlačit, aby nedošlo k ohnutí šasi rámu a tím k poškození obrazovky.
- Při manipulaci s televizorem dejte pozor, abyste nepoškodili vyčnívající tlačítka ovladače. (Závisí na modelu)

# Používání tlačítka ovladače

(Uvedený obrázek se může od vašeho televizoru lišit.)

Funkce TV můžete jednoduše ovládat stisknutím nebo přesunutím tlačítka ovladače nahoru, dolů, doleva nebo doprava.

## ! POZNÁMKA

- Řada LX30\*\* není vybavena tlačítkem ovladače, ale pouze tlačítky zapnutí/vypnutí.

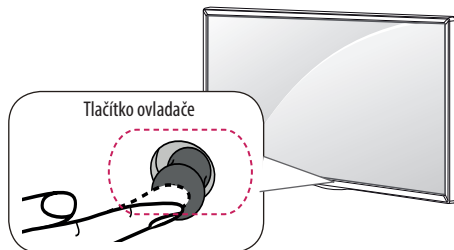

## Základní funkce

	Zapnutí	Když je TV vypnutá, umístěte prst na tlačítko ovladače, jednou je stisknete a poté uvolněte.
	Vypnutí	Když je TV zapnutá, umístěte prst na tlačítko ovladače, jednou je stisknete pod dobu několika sekund a poté uvolněte. (Pokud je však na obrazovce tlačítko Menu, stiskem a podržením tlačítka ovladače Menu opustíte.)
	Ovládání hlasitosti	Pokud umístíte prst na tlačítko ovladače a zatlačíte je doleva či doprava, můžete nastavit požadovanou úroveň hlasitosti.
	Ovládání programů	Pokud umístíte prst na tlačítko ovladače a zatlačíte je nahoru či dolů, můžete procházet požadované uložené programy.

## ! UPOZORNĚNÍ

- Nikdy se nedotýkejte obrazovky, aby nedošlo k jejímu poškození.
- Při přesunu televizor nedržte za držáky kabelů, protože může dojít k jejich přetržení a následnému zranění osob a poškození televizoru.

## Úprava nastavení menu

Pokud TV zapnete, stiskněte jednu tlačítko ovladače. Můžete upravit nastavení položek menu posunutím tlačítka ovladače nahoru, dolů, doleva nebo doprava.

	Vypnutí zařízení
	Vymazání zobrazení na obrazovce a přechod zpět ke sledování televizoru.
	Změna vstupního zdroje.
	Přechod do hlavní nabídky.

### ! POZNÁMKA

- Pokud umístíte prst na tlačítko ovladače a budete jej tlačít nahoru, dolů, vlevo nebo vpravo, dávejte pozor, abyste nestiskli tlačítko ovladače. Pokud nejprve stisknete tlačítko ovladače, nebudete moci nastavit úroveň hlasitosti a uložené programy.

## Umístění monitoru na stolek

(Uvedený obrázek se může od vašeho televizoru lišit.)

- 1 Nakloněním zvedněte televizor do vzpřímené polohy na stolků.
  - Mezi monitorem a stěnou musí být volný prostor (minimálně 10 cm pro zajištění správného větrání).

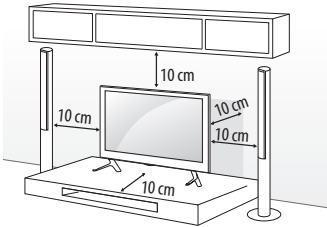

- 2 Zapojte napájecí kabel do elektrické zásuvky.

### ! UPOZORNĚNÍ

- Neumísťujte televizor na zdroje tepla nebo do jejich blízkosti, aby nedošlo k požáru nebo jinému poškození.

## Nastavení úhlu televizoru podle potřeb

(Tato funkce není k dispozici u všech modelů.)

Televizor můžete natočit o 20 stupňů doleva nebo doprava a upravit jeho úhel podle vlastních potřeb.

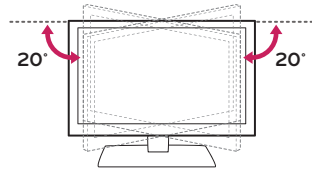

### ! UPOZORNĚNÍ

- Při nastavování úhlu televizoru dávejte pozor na prsty.
  - Pokud byste si ruce nebo prsty skřípli, mohli byste se zranit. Pokud je výrobek příliš nakloněný, může spadnout a způsobit škodu nebo zranění.

## Přípevnění televizoru ke stolu

(Tato funkce není k dispozici u všech modelů.)

Televizor musí být připevněn ke stolu tak, aby nemohl být přetažen vpřed ani vzad a nemohl tak způsobit zranění či poškození výrobku.

Typ A)

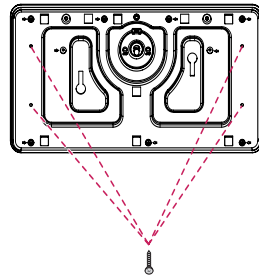

4 šrouby

(Nejsou dodávány s televizorem)

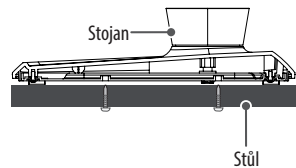

### ! POZNÁMKA

- Šroub : M5 x L (\*L: zahloubení + 8 až 10 mm)  
(Příklad) Zahloubení: 15 mm, Šroub : M5 x L25

Typ B)

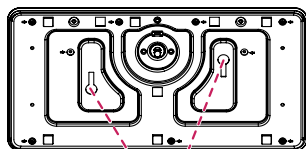

- 2 Šrouby pro upevnění stojanu,
- 2 Podložky pro upevnění stojanu,
- 2 Matice pro upevnění stojanu  
(Dodávány s televizorem)

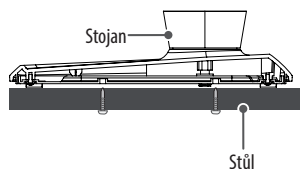

## Použití bezpečnostního systému Kensington

(Tato funkce není k dispozici u všech modelů.)

- Uvedený obrázek se může od vašeho televizoru lišit.

Konektor bezpečnostního systému Kensington se nachází na zadní straně televizoru. Další informace o instalaci a používání naleznete v návodu přiloženém k bezpečnostnímu systému Kensington nebo na webové stránce <http://www.kensington.com>. Lankem bezpečnostního systému Kensington spojte televizor a stůl.

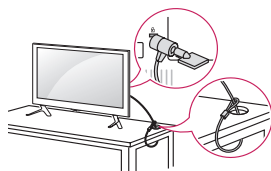

## Zajištění televizoru na stěně

(Tato funkce není k dispozici u všech modelů.)

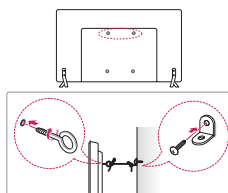

- Zasuňte a utáhněte šrouby s okem nebo televizní držáky a šrouby na zadní straně televizoru.
  - Jsou-li v místě šroubů s okem zasunuté šrouby, nejprve je vyjměte.
- Přípevněte držáky ke stěně pomocí šroubů.  
Poloha nástěnného držáku musí odpovídat poloze šroubů s okem na zadní straně televizoru.
- Spojte šrouby s okem a nástěnné držáky pomocí pevného provazu.  
Dbejte, aby byl provaz natažen rovnoběžně s vodorovným povrchem.

### ⚠ UPOZORNĚNÍ

- Dbejte, aby děti nespřaly nebo se nevěšely na televizor.

### ❗ POZNÁMKA

- Použijte podložku nebo skříňku, která je dostatečně pevná a velká, aby unesla televizor.
- Konzole, šrouby a lanka nejsou součástí dodávky. Můžete je získat u svého lokálního prodejce.

## Montáž na stěnu

Přípevněte opatrně volitelný držák pro montáž na stěnu na zadní stranu televizoru a nainstalujte jej na pevnou stěnu kolmou k podlaze. Pokud připevňujete televizor k jiným stavebním materiálům, obraťte se na kvalifikované pracovníky. Společnost LG doporučuje svěřit nástěnnou montáž kvalifikovanému pracovníkovi. Doporučujeme používat držák pro montáž na stěnu od společnosti LG. Držák pro montáž na stěnu od společnosti LG můžete přesunout i s připojenými kabely. Pokud nebudete používat držák pro montáž na stěnu od společnosti LG, použijte takový držák pro montáž na stěnu, kde je zařízení odpovídajícím způsobem připevněno na stěnu a má dostatek prostoru pro připojení k externím zařízením. Doporučujeme, abyste zapojili všechny kabely před trvalým připevněním nástěnného držáku.

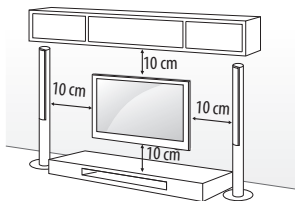

Ověřte, zda šrouby a držák pro montáž na stěnu vyhovují standardu VESA. Standardní rozměry sad pro montáž na stěnu jsou uvedeny v následující tabulce.

### Samostatně prodávaná položka (držák pro montáž na stěnu)

<b>Model</b>	22LX32** 22LX33** 22LX53**	28LX32** 28LX33** 28LX53**
<b>VESA (A x B)(mm)</b>	75 x 75	100 x 100
<b>Standardní šroub</b>	M4 x L10	M4 x L10
<b>Počet šroubů</b>	4	4
<b>Držák pro montáž na stěnu</b>	LSW140B	LSW140B
<b>Model</b>	32/43LX32** 32LX33** 32/43LX34** 32/40/43LX54** 43LX31** 32LX30**	49/55LX34** 49/55LX54** 49LX31** 49LX32**
<b>VESA (A x B)(mm)</b>	200 x 200	300 x 300
<b>Standardní šroub</b>	M6	M6
<b>Počet šroubů</b>	4	4
<b>Držák pro montáž na stěnu</b>	LSW240B MSW240	LSW350B MSW240
<b>Model</b>	60/65LX34** 60LX54**	42LX32** 42LX33** 42LX53**
<b>VESA (A x B)(mm)</b>	300 x 300	400 x 400
<b>Standardní šroub</b>	M6	M6
<b>Počet šroubů</b>	4	4
<b>Držák pro montáž na stěnu</b>	LSW350B	LSW440B MSW240

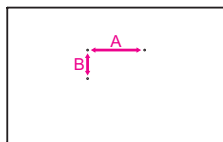

### ! UPOZORNĚNÍ

- Nejprve odpojte napájení a teprve poté přemístíte nebo instalujete televizor. Jinak může dojít k úrazu elektrickým proudem.
- Před instalací televizoru do nástěnného držáku odstraňte stojan – použijte obrácený postup než při připojování stojanu.
- Pokud instalujete televizor na strop nebo nakloněnou stěnu, může spadnout a způsobit vážné zranění. Používejte schválený držák pro montáž na stěnu od společnosti LG a obraťte se na místního prodejce nebo kvalifikované pracovníky.
- Šrouby neutahujte příliš velkou silou, jinak se televizor poškodí a záruka pozbude platnost.
- Použijte šrouby a nástěnné držáky, které vyhovují standardu VESA. Záruka se nevztahuje na poškození a zranění způsobená nesprávným použitím nebo nevhodným příslušenstvím.
- Délka šroubu od vnějšího povrchu zadního krytu by měla být méně než 8 mm. (Pouze 22/28LX32\*\*, 22/28LX33\*\*, 22/28LX53\*\*)

Podložka pro montáž na zeď

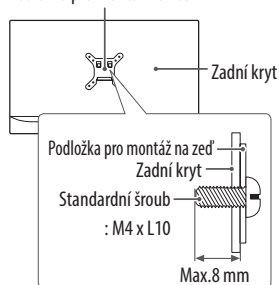

### ! POZNÁMKA

- Použijte šrouby uvedené ve specifikaci šroubů podle standardu VESA.
- Sada pro montáž na stěnu obsahuje návod na instalaci a potřebné součásti.
- Držák pro montáž na stěnu je doplňkové příslušenství. Doplňkové příslušenství si můžete zakoupit od místního prodejce.
- Délka šroubů se může lišit v závislosti na nástěnném úchytu. Dbejte, abyste použili správnou délku.
- Další informace naleznete v návodu přiloženém k nástěnnému držáku.

- Pokud instalujete držák pro montáž na stěnu, použijte ochranný štítek. Ochranný štítek zabrání pronikání prachu a nečistot do otvoru. (Pouze pokud je dodána součást následujícího tvaru)

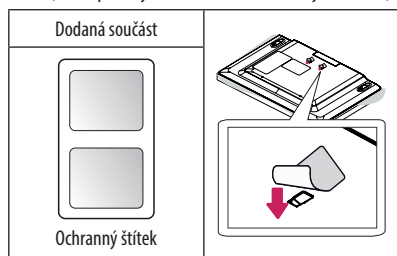

- Pokud k televizoru připojujete držák na stěnu, do otvorů držáku pro montáž televizoru na stěnu vložte vložky pro nastavení televizoru ve vertikálním úhlu. (Pouze pokud je dodána součást následujícího tvaru)

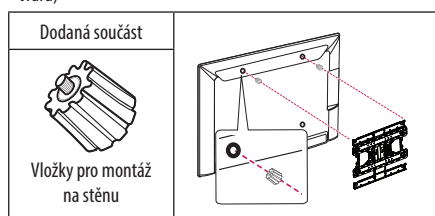

## Jak používat funkci Dual Lock™

(Pouze pokud je dodána součást následujícího tvaru)

(Tato funkce není k dispozici u všech modelů.)

Set-top box připevňte k televizoru a použijte jej, kdy budete chtít.

- 1 Po odstranění ochranného papíru z duálního zámku jej nalepte na televizor a settop box, jak je uvedeno na obrázku.

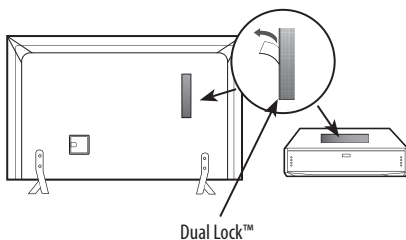

- 2 Set-top box připevňte k televizoru pomocí pásků se suchým zipem.

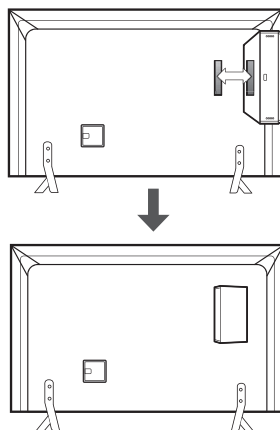

### ! POZNÁMKA

- Ujistěte se, že se na povrchu produktu nenacházejí žádné cizorodé látky a poté pevně připevňte duální zámek.
- Před připojením zařízení k televizoru, nechte připojený duální zámek vyschnout pod dobu nejméně tří dnů.

## Připojení (upozornění)

K televizoru lze připojit různá externí zařízení a přepínáním režimů vstupů volit určité externí zařízení. Další informace o připojování externích zařízení najdete v návodu konkrétního zařízení.

Dostupná externí zařízení jsou: přijímače HD, přehrávače DVD, videorekordéry, ZVUKOVÉ systémy, záznamová zařízení USB, počítače, herní zařízení a další externí zařízení.

### ! POZNÁMKA

- Připojení externích zařízení se může u různých modelů lišit.
- Externí zařízení lze připojovat k televizoru bez ohledu na pořadí televizního portu.
- Když nahráváte televizní pořad do rekordéru DVD nebo videorekordéru, připojte vstupní kabel televizního signálu k televizoru prostřednictvím rekordéru DVD nebo videorekordéru. Další informace o nahrávání najdete v návodu k připojenému zařízení.
- Pokyny k používání externího zařízení naleznete v příslušném návodu k použití.
- Když k televizoru připojujete herní zařízení, použijte kabel dodaný společně s herním zařízením.
- V režimu PC může vznikat šum v souvislosti s rozlišením, svislým vzorem, kontrastem nebo jasem. Pokud vzniká šum, změňte vstup PC na jiné rozlišení, změňte obnovovací frekvenci na jinou hodnotu nebo upravte jas a kontrast v nabídce OBRAZ, dokud se obraz nevyjasní.
- V režimu PC nemusí některá nastavení rozlišení fungovat správně v závislosti na grafické kartě.

## Připojení antény

Připojte televizor k nástěnné zásuvce antény pomocí kabelu RF (75 Ω).

- Jestliže budete používat více než 2 televizory, použijte rozdělovač signálu.
- Jestliže má obraz špatnou kvalitu, nainstalujte správným způsobem zesilovač signálu, aby se kvalita zlepšila.
- Pokud je kvalita obrazu s připojenou anténou špatná, zkuste anténu natočit správným směrem.
- Kabel antény a převaděč nejsou součástí dodávky.
- Podporované DTV ZVUK: MPEG, Dolby Digital, Dolby Digital Plus, HE-AAC

## Připojení satelitní antény

(Pouze modely pro satelitní příjem)

Připojte televizor k satelitní anténě prostřednictvím zásuvky pro satelitní příjem a satelitního kabelu RF (75 Ω).

## Připojení pomocí adaptéru

(Závisí na modelu)

### ! UPOZORNĚNÍ

- Před připojením napájecí zástrčky televizoru do zásuvky elektrické sítě na zdi, zkontrolujte, zda je televizor připojen k adaptéru DC.

## Připojení modulu CI

(Závisí na modelu)

Pro zobrazení kódovaných (placených) vysílání v režimu digitální televize.

- Zkontrolujte, zda je modul CI vložen do slotu PCMCIA se správnou orientací. Pokud modul není vložen správně, může dojít k poškození televizoru nebo slotu PCMCIA.
- Pokud televizor nemá obraz nebo zvuk při připojení modulu CI + CAM, kontaktujte provozovatele pozemního/ kabelového/ satelitního vysílání.

## Připojení přes euro scart

(Závisí na modelu)

Přenáší signál videa nebo zvuku z externího zařízení do televizoru. Připojte externí zařízení k televizoru kabelem Euro Scart.

Typ výstupu	AV1 (Výstup TV <sup>1</sup> )
<b>Aktuální vstupní režim</b>	
Digitální TV	Digitální TV
Analogová TV, AV	Analogová TV
Komponentní	
HDMI	

1 Výstup TV: výstup analogových nebo digitálních televizních signálů.

- Kabel Euro Scart musí být vybaven stíněním signálu.

## Nastavení výstupu reproduktorů

(Závisí na modelu)

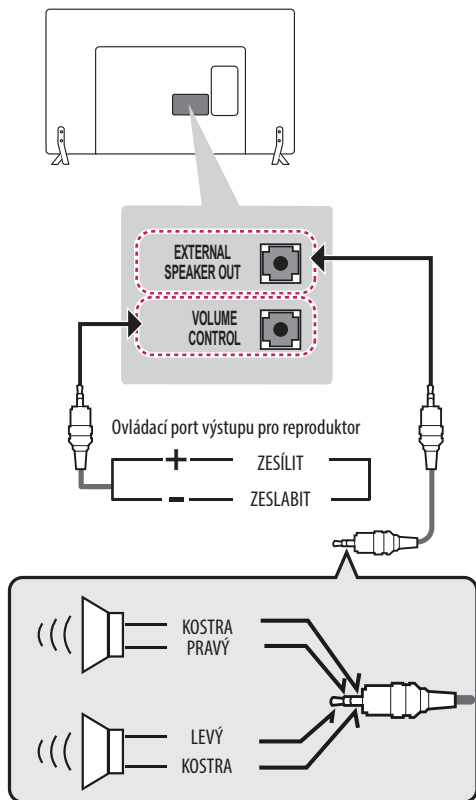

### ! POZNÁMKA

- Používejte pouze zařízení s 3pólovým stereofonním konektorem Jack 3,5 mm.
- Nepřipojujte sluchátka ani sluchátka do uší k portu pro připojení externího reproduktoru.

### Metoda ovládání hlasitosti pomocí portu

- Specifikace kabelu.

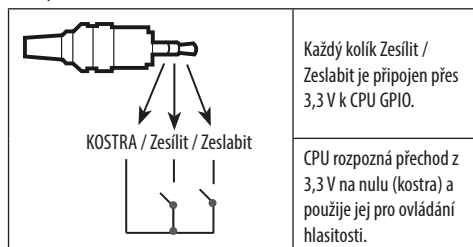

## Nastavení sítě

### Připojení k pevné síti

(Závisí na modelu)

Televizor lze připojit k serveru Pro:Centric prostřednictvím portu sítě LAN. Po provedení fyzického připojení je třeba televizor nastavit pro síťovou komunikaci. Připojte port sítě LAN modemu nebo směrovače ze serveru Pro:Centric k portu sítě LAN televizoru.

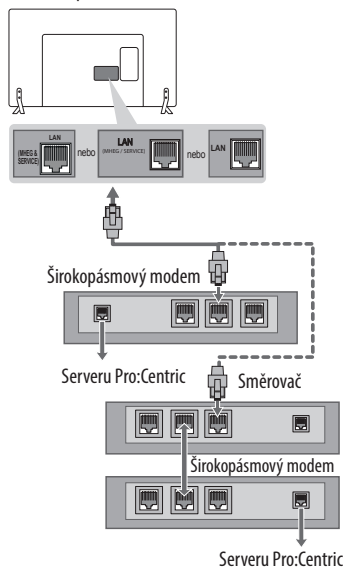

### ! UPOZORNĚNÍ

- K portu sítě LAN nepřipojujte modulární telefonní kabel.
- Vzhledem k tomu, že existují různé způsoby připojení, postupujte podle pokynů telekomunikační společnosti nebo poskytovatele služeb sítě Internet.

### Další připojení

Připojte televizor k externím zařízením. Pro dosažení nejlepší kvality obrazu a zvuku propojte externí zařízení a televizor pomocí kabelu HDMI. Samostatný kabel není součástí dodávky.

# Dálkový ovladač

(závisí na modelu)

Popisy v tomto návodu se týkají tlačítek dálkového ovladače.

Prostudujte si pozorně tento návod a používejte televizor správným způsobem. Pokud chcete provést výměnu baterií, otevřete kryt baterie, vložte baterie (1,5 V AAA) tak, aby koncovky (+) a (-) odpovídaly štítku umístěnému uvnitř prostoru pro baterie, poté kryt baterií zavřete. Při vyjímání baterií proveďte stejný postup v opačném pořadí.

## ! UPOZORNĚNÍ

- Nepoužívejte současně staré a nové baterie, jinak se dálkový ovladač může poškodit.
- Dálkové ovládání nebude určeno pro všechny trhy.

Dálkový ovladač musíte namířit na čidlo dálkového ovládání na televizoru.

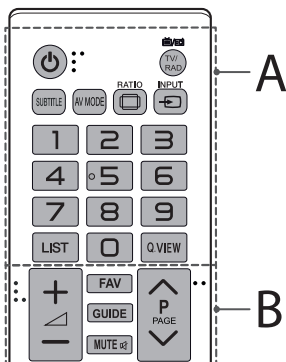

## A

- ⏻ (NAPÁJENÍ)** Zapnutí nebo vypnutí televizoru.
- TV/RAD** Vyběr kanálu pro rádio, TV a DTV.
- SUBTITLE** V digitálním režimu zobrazí preferované titulky.
- AV MODE** Vyběr režimu AV.
- RATIO** Změna velikosti obrazu.
- INPUT** Změna vstupního zdroje.
- Číselná tlačítka** Pro zadávání čísel.
- LIST** Přístup k uloženému seznamu programů.
- Q.VIEW** Návrat k dříve zobrazenému programu.

## B

- +/-** Úprava úrovně hlasitosti.
- FAV** Přístup k seznamu oblíbených kanálů.
- GUIDE** Zobrazí průvodce pořady.
- MUTE** Vypnutí všech zvuků.
- ^ P v** Procházení uloženými programy nebo kanály.
- ^ PAGE v** Přejchod na předchozí nebo další obrazovku.

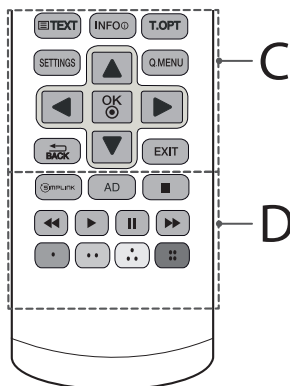

## C

- Tlačítka TELETEXTU (≡ TEXT, T.OPT)** Tato tlačítka se používají pro teletext.
- INFO** Zobrazí informace o aktuálním pořadu a obrazovce.
- SETTINGS** Přejde na hlavní menu.
- Q.MENU** Přístup k nabídkám rychlého menu.
- OK** Vyběr menu nebo možnosti a potvrzení zadání.
- Navigační tlačítka (nahoru/dolů/doleva/doprava)** Procházení nabídkami nebo možnostmi.
- BACK** Návrat na předchozí úroveň.
- EXIT** Vymazání veškerých zobrazení na obrazovce a přechod zpět ke sledování televizoru.

## D

- SIMPLINK** Přístup k zařízením AV připojeným kabelem HDMI přes HDMI-CEC. Otevření nabídky SIMPLINK.
- AD** Stisknutím tlačítka AD se aktivuje funkce popisů zvuku.
- Ovládací tlačítka (■, ►, II, ◀, ▶)** Ovládá menu MOJE MÉDIA nebo kompatibilní zařízení SIMPLINK (USB, SIMPLINK).
- Barevná tlačítka** V některých nabídkách mají zvláštní funkce.  
(●): Červené, (●●): Zelené, (●●●): Žluté, (●●●●): Modré

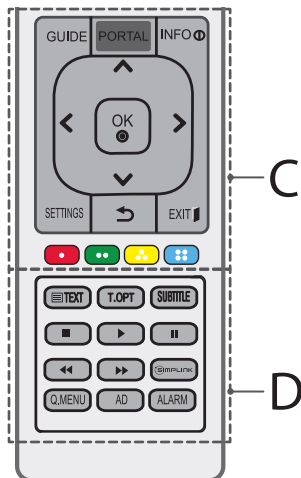
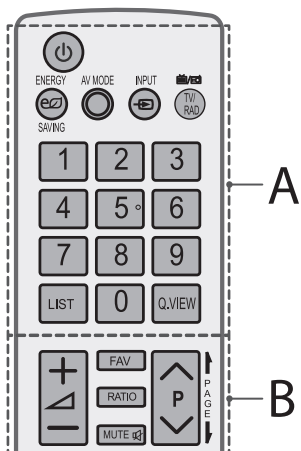

## A

- ⏻ (NAPÁJENÍ)** Zapnutí nebo vypnutí televizoru.
- ⚡ ENERGY SAVING (ÚSPORA ENERGIE)** Nastavení jasu obrazovky tak, aby se snížila spotřeba energie.
- AV MODE** Výběr režimu AV.
- INPUT** Změna vstupního zdroje.
- TV/RAD** Výběr kanálu pro rádio, TV a DTV.
- Číselná tlačítka** Pro zadávání čísel.
- LIST** Přístup k uloženému seznamu programů.
- Q.VIEW** Návrat k dříve zobrazenému programu.

## B

- + / -** Úprava úrovně hlasitosti.
- FAV** Přístup k seznamu oblíbených kanálů.
- RATIO** Změna velikosti obrazu.
- MUTE** Vypnutí všech zvuků.
- ^ P v** Procházení uloženými programy nebo kanály.
- ↑ PAGE ↓** Přejechání na předchozí nebo další obrazovku.

## C

- GUIDE** Zobrazí průvodce pořady.
- PORTAL** Zobrazí nebo skryje interaktivní nabídku pro hotely.
- INFO** Zobrazí informace o aktuálním pořadu a obrazovce.
- Navigační tlačítka (nahoru/dolů/doleva/doprava)** Procházení nabídkami nebo možnostmi.
- OK** Výběr menu nebo možnosti a potvrzení zadání.
- SETTINGS** Přejde na hlavní menu.
- ↶ (ZPĚT)** Návrat na předchozí úroveň.
- EXIT** Vymazání veškerých zobrazení na obrazovce a přechod zpět ke sledování televizoru.
- Barevná tlačítka** V některých nabídkách mají zvláštní funkce.  
(●): Červené, (●●): Zelené, (●●●): Žluté, (●●●●): Modré

## D

- Tlačítka TELETEXTU (≡ TEXT, T.OPT)** Tato tlačítka se používají pro teletext.
- SUBTITLE** V digitálním režimu zobrazí preferované titulky.
- Ovládací tlačítka (■, ▶, II, ◀, ▶▶)** Ovládá menu MOJE MÉDIA nebo kompatibilní zařízení SIMPLINK (USB, SIMPLINK).
- SIMPLINK** Přístup k zařízením AV připojeným kabelem HDMI přes HDMI-CEC. Otevření nabídky SIMPLINK.
- Q.MENU** Přístup k nabídkám rychlého menu.
- AD** Stisknutím tlačítka AD se aktivuje funkce popisů zvuku.
- ALARM** Nastavení funkce budíku. (Závisí na modelu)

## Licence

U různých modelů se podporované licence mohou lišit. Další informace o licencích naleznete na webové stránce [www.lg.com](http://www.lg.com).



Vyrobena na základě licence poskytnuté společností Dolby Laboratories. Dolby a symbol dvojitého D jsou ochranné známky společnosti Dolby Laboratories.



„Pojmy HDMI a HDMI High-Definition Multimedia Interface a rovněž logo HDMI jsou ochranné známky nebo zapsané ochranné známky společnosti HDMI Licensing, LLC ve Spojených státech a dalších zemích.“



Toto certifikované zařízení DivX Certified® prošlo přísným testováním, aby se ověřilo, že přehrává video ve formátu DivX®.

Chcete-li přehrávat zakoupené filmy ve formátu DivX®, nejprve své zařízení zaregistrujte na webové stránce [vod.divx.com](http://vod.divx.com). Registrační kód naleznete v části DivX VOD v nabídce nastavení zařízení.

Certifikované zařízení DivX Certified® pro přehrávání videa ve formátu DivX® až do rozlišení HD 1080p, včetně prémiového obsahu.

DivX®, DivX Certified® a související loga jsou ochranné známky společnosti DivX, LLC a jsou používány na základě licence.

Podléhají jednomu nebo více z následujících USA patentů: 7,295,673; 7,460,668; 7,515,710; 7,519,274.

## Oznámení o softwaru open source

Chcete-li získat zdrojový kód na základě licence GPL, LGPL, MPL a dalších licencí k softwaru s otevřeným zdrojovým kódem, který tento výrobek obsahuje, navštivte webový server <http://opensource.lge.com>.

Kromě zdrojového kódu si lze stáhnout všechny zmiňované licenční podmínky, vyloučení záruky a upozornění na autorská práva.

Společnost LG Electronics poskytuje uživatelům otevřený zdrojový kód na disku CD-ROM za poplatek pokrývající náklady na distribuci (např. cenu média, poplatky za manipulaci a dopravu), po vyžádání e-mailem zaslaným adresu [opensource@lge.com](mailto:opensource@lge.com). Tato nabídka je platná po dobu tří (3) let od data zakoupení výrobku.

## Odstraňování potíží

Verzi softwaru je možné aktualizovat a vylepšit tak jeho výkon. Zákazník si musí ověřit kompatibilitu svého zařízení se softwarem LGE. V případě potřeby se poraďte se společností LGE a odešlete upravenou verzi softwaru podle pokynů od společnosti LGE.

Televizor nelze ovládat dálkovým ovladačem.

- Zkontrolujte čidlo dálkového ovladače a zkuste znovu.
- Zkontrolujte, zda se mezi výrobkem a dálkovým ovladačem nenachází překážka.
- Zkontrolujte stav baterií a zda jsou správně vložené (⊕ na ⊕, ⊖ na ⊖).

Nezobrazuje se žádný obraz a není slyšet žádný zvuk.

- Zkontrolujte, zda je výrobek zapnutý.
- Zkontrolujte, zda je napájecí kabel připojen k elektrické zásuvce.
- Zkontrolujte, zda není vadná elektrická zásuvka – připojte do ní jiná zařízení.

Televizor se náhle vypne.

- Zkontrolujte nastavení napájení. Mohlo dojít k výpadku napájení.
- Zkontrolujte, zda není funkce **Aut. pohot. režim** (Závisí na modelu) / **Časovač vypnutí** / **Čas vypnutí** aktivována v nastavení **ČAS**.

- Je-li televizor zapnutý, ale bez signálu, vypne se televizor automaticky po 15 minutách nečinnosti.

Při připojení k počítači (RGB/HDMI/DVI) se zobrazí zpráva „Žádný signál“ nebo „Neplatný formát“.

- Vypněte/zapněte televizor pomocí dálkového ovladače.
- Připojte kabel RGB/HDMI znovu.
- Zapněte televizor a restartujte počítač.

# INFORMACE O STAHOVÁNÍ SOFTWARE

- Tyto informace se týkají řady LX540S, LX530S.

Software SuperSign a příručku k televizoru si můžete stáhnout z webové stránky společnosti LG Electronics.

<https://www.lgcommercial.com/digital-signage/support/download/supersign>

Software SuperSign : SuperSign W\_Lite\_Server\_vX.X.X\_Setup.zip

SuperSign C\_vX.X.X\_Setup.zip

SuperSign W\_Editor\_vX.X.X\_Setup.zip

SuperSign W\_Player\_vX.X.X\_Setup.zip

Příručka k televizoru : SuperSign W\_Lite\_Server\_vX.X.X\_Manual.zip

SuperSign C\_vX.X.X\_Manual.zip

SuperSign W\_Editor\_vX.X.X\_Manual.zip

SuperSign W\_Player\_vX.X.X\_Manual.zip

## Technické údaje

<b>Velikost modulu CI (šířka × výška × hloubka)</b>		100,0 mm x 55,0 mm x 5,0 mm
<b>Okolní podmínky</b>	<b>Provozní teplota</b>	0 °C až 40 °C
	<b>Provozní vlhkost</b>	Méně než 80 %
	<b>Teplotní rozsah pro skladování</b>	-20 °C až 60 °C
	<b>Vlhkost vzduchu při uskladnění</b>	Méně než 85 %

<b>Adaptér střídavého proudu</b>	<b>22/28LX32**, 22/28LX33**, 22/28LX53**</b>	<b>32LX30**</b>
	Výrobce : Lien chang Model : LCAP39	Výrobce : Honor Model : ADS-45FSN-19 19040GPG Výrobce : Lien Chang Model : LCAP16B-EU
	Vstupní : AC 100 - 240 V ~ 50/60 Hz	Vstupní : AC 100 - 240 V ~ 50/60 Hz
	Výstup : DC 19 V --- 3,42 A	Výstup : DC 19 V --- 2,1 A

	<b>Satelitní digitální TV<sup>1</sup></b>	<b>Digitální TV</b>	<b>Analogová TV</b>
<b>Televizní systém</b>	DVB-T/T2 DVB-C DVB-S/S2	DVB-T DVB-C	PAL/SECAM B/G/D/K, PAL I/I', SECAM L/L'
<b>Programové pokrytí</b>	VHF, UHF C-Band, Ku-Band	VHF, UHF	VHF: E2 až E12, UHF: E21 až E69, CATV: S1 až S20, HYPER: S21 až S47 (Závisí na zemi)
<b>Maximální počet programů, které lze uložit</b>	6 000	1 500	
<b>Impedance externí antény</b>	75 Ω		

1 Pouze modely pro satelitní příjem / Pouze modely s podporou DVB-T2

## Podporovaný režim HDMI/DVI-DTV

Rozlišení	Horizontální frekvence (kHz)	Vertikální frekvence (Hz)
720 x 480	31,469	59,94
	31,5	60
720 x 576	31,25	50
1280 x 720	37,5	50
	44,96	59,94
	45	60
1920 x 1080	28,125	50,00
	33,75	60,00
	33,72	59,94
	56,250	50,00
	67,50	60,00
	67,432	59,94
	27,00	24,00
	26,973	23,976
	33,75	30,00
	33,716	29,976

## Podporovaný režim HDMI/DVI-PC

(Pro režim PC použijte port HDMI IN 1)

(Pouze LX31\*\*, LX32\*\*, LX33\*\*, LX34\*\*, LX30\*\*, LX53\*\*, LX54\*\*)

Rozlišení	Horizontální frekvence (kHz)	Vertikální frekvence (Hz)
640 x 350	31,468	70,09
720 x 400	31,469	70,08
640 x 480	31,469	59,94
800 x 600	37,879	60,31
1024 x 768	48,363	60,00
1152 x 864	54,348	60,053
1360 x 768	47,712	60,015
1280 x 1024 (Pouze FHD)	63,981	60,020
1920 x 1080 (Pouze FHD)	67,50	60,00

1: Pouze LX341\*, 42LX330\*, 42LX320\*, LX31\*\*, LX54\*\*, LX530S

## Podporovaný režim RGB-PC

(Pouze LX32\*\*, LX33\*\*, LX34\*\*, LX31\*\*, LX30\*\*, LX540S, LX530S)

Rozlišení	Horizontální frekvence (kHz)	Vertikální frekvence (Hz)
640 x 350	31,468	70,09
720 x 400	31,469	70,08
640 x 480	31,469	59,94
800 x 600	37,879	60,31
1024 x 768	48,363	60,00
1152 x 864	54,348	60,053
1360 x 768	47,712	60,015
1280 x 1024 (Pouze FHD)	63,981	60,020
1920 x 1080 (Pouze FHD)	66,587	59,934
1920 x 1080 (Pouze FHD)	67,50	60,00

1: Pouze LX341\*, 42LX330\*, 42LX320\*, LX31\*\*, LX540S, LX530S

## Informace o připojení komponentního portu

Komponentní porty na TV	Y	P <sub>B</sub>	P <sub>R</sub>
-------------------------	---	----------------	----------------

Porty výstupu videa na přehrávači DVD	Y	P <sub>B</sub>	P <sub>R</sub>
	Y	B-Y	R-Y
	Y	Cb	Cr
	Y	Pb	Pr

Signál	Komponentní
480i / 576i	0
480p / 576p	0
720p / 1080i	0
1080p	0 (Pouze 50 Hz / 60 Hz)

## Podporované formáty videa

- Maximálně: 1 920 x 1 080 při 30p (pouze Motion JPEG 640 x 480 při 30p)
- .asf, .wmv  
[Video] MPEG-2, MPEG-4 Part2, XVID, H.264/AVC, VC1 (WMV3, WVC1), MP43  
[Audio] WMA Standard, WMA9(Pro), MP3, AAC, AC3, MP3, 3D WMV Single Stream.
- divx, .avi  
[Video] MPEG-2, MPEG-4 Part2, DivX3.11, DivX4, DivX5, DivX6, XViD, H.264/AVC  
[Zvuk] HE-AAC, LPCM, ADPCM, MPEG- 1 Layer I, MPEG-1 Layer II, Dolby Digital, MPEG-1 Layer III (MP3), \*DTS
- .ts, .trp, .tp, .mts, .m2ts  
[Video] H.264/AVC, MPEG-2, AVS, VC1  
[Zvuk] MPEG-1 Layer I, MPEG-1 Layer II, MPEG-1 Layer III (MP3), Dolby Digital, Dolby Digital Plus, AAC, HE-AAC, \*DTS
- .vob  
[Video] MPEG-1, MPEG-2  
[Zvuk] Dolby Digital, MPEG-1 Layer I, MPEG- 1 Layer II, DVD-LPCM
- .mp4, .m4v, .mov  
[Video] MPEG-2, MPEG-4 Part2, DivX3.11, DivX4, DivX5, DivX6, XVID, H.264/AVC  
[Zvuk] AAC, MPEG-1 Layer III (MP3), \*DTS
- .mkv  
[Video] MPEG-2, MPEG-4 Part2, XVID, H.264/AVC  
[Zvuk] HE-AAC, Dolby Digital, MPEG-1 Layer III (MP3), \*DTS, LPCM
- motion JPEG  
[Video] MJPEG  
[Zvuk] LPCM, ADPCM
- .mpg, .mpeg, .mpe  
[Video] MPEG-1, MPEG-2  
[Zvuk] MPEG-1 Layer I, MPEG-1 Layer II, Dolby Digital, LPCM
- dat  
[Video] MPEG-1, MPEG-2  
[Zvuk] MP2
- flv  
[Video] Sorenson H.263, H.264/AVC  
[Zvuk] MP3, AAC, HE-AAC
- \*rm, \*rmvb  
[Video] RV30, RV40  
[Zvuk] Dolby Digital, AAC, HE-AAC, RA6(Cook)
- 3gp, 3gp2  
[Video] H.264/AVC, MPEG-4 Part2  
[Zvuk] AAC, AMR(NB/WB)
- \*DTS / \*rm / \*rmvb : závisí na modelu

## Podporované formáty zvuku

- Typ souboru: mp3  
[Přenosová rychlost]: od 32 kb/s do 320 kb/s  
[Vzorkovací frekvence]: od 16 kHz do 48 kHz  
[Podpora] MPEG1, MPEG2, Layer2, Layer3
- Typ souboru : AAC  
[Přenosová rychlost] volný formát  
[Vzorkovací frekvence]: od 8 kHz do 48 kHz  
[Podpora] ADIF, ADTS
- Typ souboru : M4A  
[Přenosová rychlost] volný formát  
[Vzorkovací frekvence]: od 8 kHz do 48 kHz  
[Podpora] MPEG-4
- Typ souboru : WMA  
[Přenosová rychlost]: od 128 kb/s do 320 kb/s  
[Vzorkovací frekvence]: od 8 kHz do 48 kHz  
[Podpora] WMA7, WMA8, WMA9 Standard
- Typ souboru : WMA 10 Pro  
[Přenosová rychlost] ~ 768 kb/s  
[Kanál / vzorkovací frekvence]  
M0: až 2kanálový zvuk při 48 kHz  
(s výjimkou režimu LBR)  
M1: až 5.1kanálový zvuk při 48 kHz,  
M2: až 5.1kanálový zvuk při 96 kHz  
[Podpora] WMA 10 Pro
- Typ souboru : OGG  
[Přenosová rychlost] volný formát  
[Vzorkovací frekvence]: ~ 48 kHz  
[Podpora] OGG Vorbis

## Podporované formáty fotografií

- Kategorie: 2D (jpeg, jpg, jpe)  
[Dostupné typy souborů] SOF0: základní,  
SOF1: rozšířený základní,  
SOF2: progresivní  
[Velikost fotografií] Minimálně: 64 x 64,  
Maximálně: Běžný typ: 15360 (š) x 8640 (v),  
Progresivní typ: 1920 (š) x 1440 (v)
- Kategorie : BMP  
[Velikost fotografií] Minimálně: 64 x 64, Maximálně : 9600 x 6400
- Kategorie : PNG  
[Dostupný typ souborů] prokládané, neprokládané  
[Velikost fotografií] Minimálně: 64 x 64, Maximálně: Prokládaný:  
1200 x 800, Neprokládaný: 9600 x 6400
- Zobrazení souborů ve formátech BMP nebo PNG může být pomalejší než zobrazení souborů ve formátu JPEG.



Model a sériové číslo televizoru se nacházejí na zadní straně televizoru  
Poznamenejte si je níže pro případ, že by byl třeba servis.

MODEL \_\_\_\_\_

SÉRIOVÉ ČÍSLO \_\_\_\_\_

## MANUEL D'UTILISATION

# Sécurité et référence

### LED TV\*

\* Le téléviseur LED de LG combine un écran LCD et un rétroéclairage LED.

Veillez lire attentivement ce manuel avant de mettre en service votre produit et conservez-le afin de pouvoir vous y référer ultérieurement.

# Consignes de sécurité

Veillez lire attentivement ces consignes de sécurité avant d'utiliser le produit.

## ⚠ AVERTISSEMENT



N'installez pas la TV et la télécommande dans les environnements suivants :

- Un emplacement exposé à la lumière directe du soleil ;
- Une zone fortement humide comme une salle de bain ;
- À proximité d'une source de chaleur comme une cuisinière et tout autre appareil produisant de la chaleur ;
- À proximité d'un plan de travail de cuisine ou d'un humidificateur où elles pourraient facilement être exposées à la vapeur ou à l'huile ;
- Une zone exposée à la pluie et au vent ;
- À proximité de conteneurs d'eau comme des vases.

Le non-respect de cette consigne peut provoquer un incendie, une électrocution, un dysfonctionnement ou une déformation du produit.



N'installez pas le produit dans un endroit exposé à la poussière. Le non-respect de cette consigne peut provoquer un incendie.

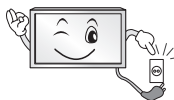

La fiche secteur est l'élément de connexion/déconnexion à la prise électrique. Cette fiche doit rester branchée et opérante quand la TV est en marche.



Ne touchez pas la fiche d'alimentation avec les mains mouillées. En outre, si la fiche du cordon est mouillée ou couverte de poussière, séchez ou essuyez complètement le cordon d'alimentation. L'humidité excessive peut provoquer des risques d'électrocution.



Veillez à raccorder le câble d'alimentation à une prise de terre. (Ne s'applique pas aux appareils ne nécessitant pas une mise à la terre.) Si ce n'est pas le cas, vous risquez d'être électrocuté ou blessé.



Fixez correctement le câble d'alimentation. Si le câble d'alimentation n'est pas correctement fixé, un incendie peut se déclarer.



Assurez-vous que le cordon d'alimentation n'est pas en contact avec des objets chauds comme un chauffage. Le non-respect de cette consigne peut provoquer un incendie ou une électrocution.



Ne placez pas d'objets lourds, ou le produit lui-même, sur les câbles d'alimentation. Le non-respect de cette consigne peut provoquer un incendie ou une électrocution.



Pliez le câble d'antenne entre le bâtiment intérieur et extérieur pour empêcher la pluie de s'écouler à l'intérieur. L'eau pourrait endommager le produit et provoquer une électrocution.



Lorsque vous fixez une TV au mur, veillez à ne pas l'accrocher à l'aide des câbles d'alimentation ou de signal situés à l'arrière. Cela risque de provoquer un incendie ou une électrocution.

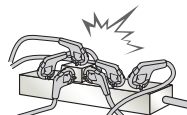

Ne branchez pas trop d'appareils électriques sur une seule multiprise murale. Le non-respect de cette consigne peut provoquer un incendie résultant d'une surchauffe.

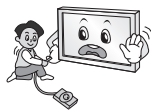

Ne faites pas tomber le produit ou ne le laissez pas tomber lors du branchement de périphériques externes.

Le non-respect de cette consigne peut entraîner des blessures ou endommager le produit.



Conservez le matériau d'emballage anti-moisissure ou l'emballage en vinyle hors de portée des enfants.

Le matériau anti-moisissure est dangereux en cas d'ingestion. En cas d'ingestion par mégarde, faites vomir la personne et rendez-vous à l'hôpital le plus proche. En outre, l'emballage en vinyle peut entraîner une asphyxie. Conservez-le hors de portée des enfants.



Ne laissez pas les enfants grimper sur la TV ou s'agripper dessus.

Dans le cas contraire, la TV risque de tomber, ce qui peut entraîner des blessures graves.



Respectez les règles de sécurité lors de la mise au rebut des batteries pour éviter qu'un enfant ne les avale.

En cas d'ingestion, consultez immédiatement un médecin.



N'insérez pas de conducteur (comme une baguette métallique) dans l'une des extrémités du câble d'alimentation si l'autre extrémité est reliée au terminal d'entrée mural. En outre, ne touchez pas le câble d'alimentation juste après le raccordement au terminal d'entrée mural. Vous pourriez vous électrocuter.

(selon le modèle)



Veillez à ne pas placer ou conserver des substances inflammables à proximité du produit.

Une manipulation imprudente des substances inflammables présente un risque d'explosion ou d'incendie.



Ne laissez pas tomber d'objets métalliques (pièces de monnaie, épingles à cheveux, baguettes métalliques ou fils) ou d'objets inflammables (papier et allumettes) dans le produit. Surveillez particulièrement les enfants.

Cela pourrait provoquer une électrocution, un incendie ou des blessures.

Si un corps étranger tombe dans le produit, débranchez le câble d'alimentation et contactez le centre de services.



Ne vaporisez pas d'eau sur le produit ou ne le frottez pas avec une substance inflammable (diluant ou benzène). Vous risqueriez de provoquer une électrocution ou un incendie.



Évitez tout impact d'objets avec l'appareil ou toute chute d'objets sur l'appareil, et ne laissez rien tomber sur l'écran.

Vous risqueriez de vous blesser ou d'endommager le produit.



Ne touchez jamais ce produit ou l'antenne en cas de tonnerre ou d'orage.

Vous pourriez vous électrocuter.



Ne touchez jamais la prise murale lors d'une fuite de gaz ; ouvrez les fenêtres et aérez la pièce.

Le non-respect de cette consigne peut provoquer un incendie ou des brûlures dues aux étincelles.



Ne démontez pas le produit, ne le réparez pas et n'y apportez aucune modification.

Vous risqueriez de provoquer une électrocution ou un incendie.

Contactez le centre de services pour les vérifications, les calibrages et les réparations.



Si vous êtes confronté à l'une des situations suivantes, débranchez immédiatement le produit et contactez votre centre de services local.

- Le produit a reçu un choc
- Le produit a été endommagé
- Des corps étrangers sont entrés dans le produit
- Le produit dégage de la fumée ou une odeur étrange

Le non-respect de cette consigne peut provoquer un incendie ou une électrocution.



Si vous n'utilisez pas le produit pendant une période prolongée, débranchez le câble d'alimentation du produit. Une couche de poussière peut provoquer un incendie ; une détérioration de l'isolation peut provoquer une fuite électrique, une électrocution ou un incendie.



N'exposez pas l'appareil à la pluie ni aux éclaboussures. Ne placez pas d'objets contenant du liquide (tels qu'un vase) sur le produit.

N'installez pas le produit sur un mur où il est susceptible d'être exposé à de l'huile ou à de la vapeur d'huile. Cela pourrait endommager le produit et provoquer sa chute.



Si de l'eau ou une autre substance pénètre dans le produit (par exemple l'adaptateur secteur, le cordon d'alimentation, le téléviseur), débranchez le cordon d'alimentation et contactez immédiatement le centre de services. Le non-respect de cette consigne peut provoquer un incendie ou une électrocution.

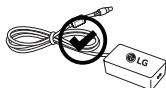

Utilisez uniquement un adaptateur secteur et un cordon d'alimentation approuvés par LG Electronics. Le non-respect de cette consigne peut provoquer un incendie, une électrocution, un dysfonctionnement ou une déformation du produit.



Ne démontez pas l'adaptateur secteur ou le cordon d'alimentation. Le non-respect de cette consigne peut provoquer un incendie ou une électrocution.

### ⚠ ATTENTION



Installez le produit à l'écart des ondes radio.

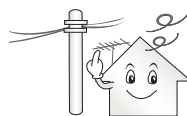

La distance entre une antenne extérieure et les lignes d'alimentation doit être suffisante pour éviter tout contact physique en cas de chute de l'antenne.

Le non-respect de cette consigne peut provoquer une électrocution.



N'installez pas le produit sur des étagères instables ou des surfaces inclinées. Évitez également les endroits soumis à des vibrations ou ne permettant pas de supporter correctement le produit.

Dans le cas contraire, le produit risque de tomber ou de se retourner, ce qui peut provoquer des blessures ou endommager le produit.

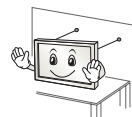

Si vous installez la TV sur un support, veillez à empêcher le produit de se renverser. Dans le cas contraire, le produit risque de tomber, ce qui peut entraîner des blessures.

Si vous essayez de monter le produit sur un mur, fixez une interface de montage VESA standard (pièces en option) à l'arrière du produit. Lorsque vous installez le poste à l'aide d'un support mural (pièces en option), fixez-le solidement pour éviter qu'il ne tombe.

Utilisez uniquement des éléments de fixation/accessoires agréés par le fabricant.



Lors de l'installation de l'antenne, consultez un agent de maintenance qualifié.

Le non-respect de cette consigne peut provoquer un incendie ou une électrocution.

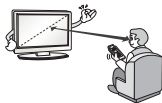

Nous vous recommandons de garder une distance équivalente à 2 à 7 fois la diagonale de l'écran lorsque vous regardez la TV.

Regarder la TV de façon prolongée peut provoquer des troubles de la vue.

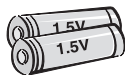

Utilisez uniquement le type de piles spécifié.

Le non-respect de cette consigne peut endommager la télécommande.

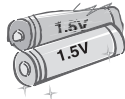

N'utilisez pas simultanément de nouvelles piles et des piles usagées. Ceci pourrait provoquer la surchauffe des piles et une fuite de liquide.

N'exposez pas les piles à une température excessive (directement sous les rayons du soleil, près d'une cheminée ouverte ou d'un radiateur, par exemple).

N'utilisez PAS des piles non-rechargeables dans le chargeur de l'appareil.



Assurez-vous qu'aucun objet n'est placé entre la télécommande et son capteur.



La lumière du soleil ou un éclairage puissant peut perturber le signal de la télécommande. Le cas échéant, assombrissez la pièce.



Lorsque vous branchez des périphériques externes comme des consoles de jeu vidéo, veillez à ce que les câbles de raccordement soient assez longs.

Dans le cas contraire, le produit risque de tomber, ce qui peut provoquer des blessures ou endommager le produit.



Ne mettez pas le produit sous/hors tension en branchant et en débranchant le cordon d'alimentation de la prise. (N'utilisez pas le cordon d'alimentation en tant qu'interrupteur.)

Vous risqueriez de provoquer une panne mécanique ou une électrocution.



Veillez suivre les instructions d'installation ci-après pour empêcher une surchauffe du produit.

- La distance entre le produit et le mur doit être d'au moins 10 cm.
- N'installez pas le produit dans un endroit non aéré (par ex., dans une bibliothèque ou dans un placard).
- N'installez pas le produit sur un tapis ou un coussin.
- Assurez-vous que l'aération n'est pas obstruée par une nappe ou un rideau.

Le non-respect de cette consigne peut entraîner un incendie.

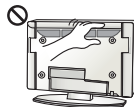

Évitez de toucher les ouvertures de ventilation lors de l'utilisation prolongée du téléviseur car elles peuvent surchauffer. Ceci n'affecte en aucun cas le fonctionnement ou la performance du produit.

Examinez régulièrement le cordon de votre appareil et si vous détectez des signes d'endommagement ou de détérioration, débranchez-le. Cessez alors d'utiliser l'appareil et demandez à un prestataire de services autorisé de remplacer le cordon par une pièce identique.



Évitez de laisser la poussière s'accumuler sur les tiges de la fiche d'alimentation ou de la prise électrique.

Le non-respect de cette consigne peut provoquer un incendie.



Protégez le cordon d'alimentation contre les mauvais traitements physiques ou mécaniques, la torsion, la pliure, le pincement, et évitez qu'il ne puisse être pris dans une porte ou que l'on puisse marcher dessus. Vérifiez soigneusement les fiches, les prises murales et les points de sortie du cordon de l'appareil.



N'appuyez pas avec force sur l'écran avec la main ou avec un objet pointu, tel qu'un clou, un crayon ou un stylo afin d'éviter de le rayer.



Évitez de toucher l'écran ou de maintenir les doigts dessus de manière prolongée. Cela peut en effet provoquer des déformations provisoires de l'image.



Lors du nettoyage du produit et de ses composants, débranchez le cordon d'alimentation et essuyez-les à l'aide d'un chiffon doux. Une pression excessive peut provoquer des rayures ou une décoloration. Ne vaporisez pas d'eau et n'utilisez pas de chiffon mouillé. N'utilisez jamais de produit à vitre, de produit lustrant pour voiture ou industriel, d'abrasifs ou de cire, de benzène, d'alcool, etc., qui risqueraient d'endommager le produit et son écran.

Le non-respect de cette consigne peut provoquer un incendie ou une électrocution, ou endommager le produit (déformation, corrosion ou cassure).

Tant que l'unité est connectée à la prise murale de secteur, elle n'est pas déconnectée de la source d'alimentation secteur, même si vous avez éteint l'unité à l'aide de l'INTERRUPTEUR.



Pour débrancher le câble, tenez-le par la fiche. Ne pas tirer sur le câble pour débrancher le câble d'alimentation de la prise électrique, cela peut-être dangereux.



Veillez à mettre le produit hors tension lorsque vous le déplacez. Puis, débranchez les câbles d'alimentation, les câbles d'antenne et tous les câbles de raccordement.

La TV ou le cordon d'alimentation peuvent être endommagés, ce qui peut provoquer un incendie ou une électrocution.



Vous devez être deux pour déplacer ou débarrer le produit car ce dernier est lourd.

Le non-respect de cette consigne peut entraîner des blessures.



Contactez le centre de services une fois par an pour nettoyer les composants internes du produit.

Une accumulation de poussière peut provoquer des pannes mécaniques.



Confiez l'ensemble des réparations à du personnel qualifié. Confiez les réparations à du personnel qualifié dans les cas suivants : si la fiche ou le cordon d'alimentation secteur est endommagé, si un liquide a été renversé sur l'appareil ou si des objets sont tombés sur l'appareil, si l'appareil a été exposé à la pluie ou à l'humidité, si l'appareil ne fonctionne pas normalement ou s'il est tombé.



Si le produit est froid au toucher, il pourra se produire un petit « scintillement » à sa mise en marche. Ce phénomène est normal et le produit n'est pas en cause.



L'écran haute technologie se caractérise par une résolution de deux millions à six millions de pixels. Il est possible que de minuscules points noirs et/ou des points lumineux (rouge, bleu ou vert) de la taille d'un ppm s'affiche à l'écran. Cela n'indique pas un dysfonctionnement et n'affecte pas les performances et la fiabilité du produit. Ce phénomène survient également sur les produits tiers ; aucun échange ou remboursement n'est possible.



Suivant votre position de visionnage (gauche/droite/haut/bas), la luminosité et la couleur de l'écran peuvent varier.

Ce phénomène résulte des caractéristiques de l'écran. Il n'a aucun rapport avec les performances du produit et n'indique pas un dysfonctionnement.

L'affichage d'une image fixe pendant une période prolongée peut provoquer une rémanence de l'image. Évitez d'afficher une image fixe à l'écran pendant une période prolongée.

## Sons générés

Bruit de craquement : un bruit de craquement, lorsque vous regardez ou éteignez la TV, est généré par une contraction thermique plastique liée à la température et à l'humidité. Ce bruit est usuel sur les produits nécessitant une déformation thermique. Bourdonnement du circuit électrique/de l'écran : bruit faible généré par un circuit de commutation haute vitesse qui permet le fonctionnement du produit en fournissant la majeure partie de l'alimentation. Il varie en fonction du produit. Ce son généré n'affecte ni les performances ni la fiabilité du produit.

Ne pas utiliser de produits électroniques à haute tension près du téléviseur (par ex. : tapette à mouche électrisée). Cela pourrait endommager le produit.

## Préparation

### ! REMARQUE

- L'image ci-dessous peut être différente de celle affichée sur votre téléviseur.
- L'affichage à l'écran de votre TV peut différer légèrement de celui qui est présenté dans ce manuel.
- Les menus et options disponibles peuvent être différents selon la source d'entrée ou le modèle de produit utilisé.
- De nouvelles fonctionnalités pourront être ajoutées ultérieurement à ce téléviseur.

- La TV peut être mise en mode veille pour réduire la consommation d'électricité. Pour réduire la consommation d'énergie, la TV doit être éteinte si personne ne la regarde pendant un certain temps.
- La consommation d'énergie pendant l'utilisation peut être limitée de façon significative en réduisant la luminosité de l'image. Cela aura pour effet de réduire le coût global de fonctionnement.
- L'appareil doit être raccordé à une prise électrique située à proximité et facilement accessible. Sur certains appareils ne disposant pas de bouton marche/arrêt, la mise hors tension de l'appareil s'effectue en débranchant le cordon d'alimentation.
- Les éléments fournis avec votre produit diffèrent en fonction du modèle choisi.
- Les caractéristiques des produits ou le contenu de ce manuel peuvent être modifiés sans préavis en cas de mise à jour des fonctions.
- Pour une connexion optimale, les câbles HDMI et les périphériques USB doivent comporter des connecteurs d'une épaisseur inférieure à 10 mm et d'une largeur inférieure à 18 mm. Utilisez une rallonge prenant en charge USB 2.0 si le câble USB ou la clé USB ne s'adapte pas au port USB de la TV.

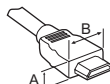

\*A ≤ 10 mm

\*B ≤ 18 mm

- Utilisez un câble certifié portant le logo HDMI.
- Si vous n'utilisez pas un câble HDMI certifié, l'écran peut ne pas s'afficher ou un problème de connexion peut se produire. (Types de câbles HDMI recommandés)
  - Câble HDMI™/TM haute vitesse (max. 3 m)
  - Câble HDMI™/TM haute vitesse avec Ethernet (max. 3 m)
- Utilisation de la ferrite (Selon le modèle)
  - La ferrite peut être utilisée pour réduire les radiations électromagnétiques lors de la connexion d'un appareil externe à une entrée externe, un composant ou un port pour casque sur le téléviseur.



[Vue transversale d'une ferrite]

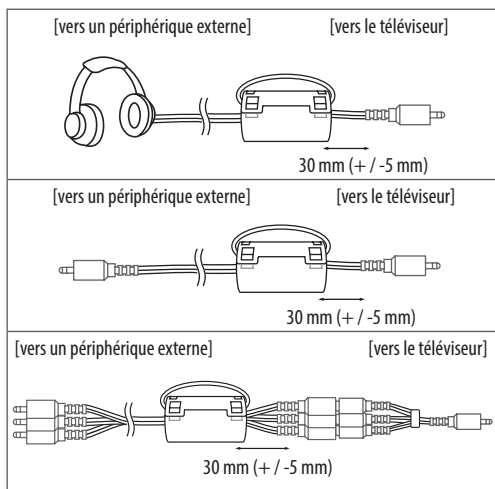

## ATTENTION

- Afin d'optimiser la sécurité et la durée de vie du produit, n'utilisez pas d'éléments non agréés.
- La garantie ne couvre pas les dommages ou les blessures dus à l'utilisation d'éléments non agréés.
- Certains modèles ont un film plastic fin collé sur l'écran. Il ne doit pas être enlevé.
- Pour fixer le support au téléviseur, placez l'écran face vers le bas sur une table ou sur une surface plane munie d'une protection pour éviter de le rayer.
- Assurez-vous que les vis sont placées et serrées correctement. (Si les vis ne sont pas correctement serrées, le téléviseur peut s'incliner après son installation.) Ne serrez pas les vis en forçant excessivement, sous peine de les abîmer et de finir par les desserrer.

## Achat séparé

Des articles vendus séparément peuvent faire l'objet de remplacements ou de modifications sans préavis dans le but d'améliorer la qualité du produit. Contactez votre revendeur pour vous procurer ces articles. Ces périphériques fonctionnent uniquement avec certains modèles. Le nom ou le design du modèle peut changer en cas de mise à niveau des fonctions du produit, des conditions de diffusion ou des politiques de confidentialité du fabricant.

(Selon le modèle)

<b>Horloge LED</b> LEC-003	<b>Périphérique audio LG</b>
<b>AN-WF500</b> Module de sécurité Wi-Fi/ Bluetooth	

## Maintenance

### Nettoyage de votre TV

Nettoyez régulièrement votre TV pour conserver des performances optimales et pour allonger la durée de vie du produit.

- Avant toute chose, veillez à couper l'alimentation et à débrancher le cordon d'alimentation et tous les autres câbles.
- Lorsque vous prévoyez de ne pas utiliser le téléviseur pendant une longue période, débranchez le cordon d'alimentation de la prise murale afin d'éviter tout endommagement dû à une étincelle ou une surtension.

### Écran, cadre, boîtier et support

Pour éliminer la poussière ou une saleté légère, essuyez la surface avec un chiffon doux, propre et sec.

Pour retirer des taches importantes, essuyez la surface avec un chiffon doux imbibé d'eau propre ou d'un détergent doux dilué. Essuyez ensuite immédiatement avec un chiffon sec.

- Évitez toujours de toucher l'écran, car vous risqueriez de l'endommager.
- Ne poussez pas, ne frottez pas ou ne cognez pas la surface de l'écran avec l'ongle ou un objet contondant, car cela pourrait causer des rayures et des déformations de l'image.
- N'utilisez pas de produits chimiques car cela pourrait endommager le produit.
- Ne pulvérisez pas de liquide sur la surface. Si de l'eau pénètre dans la TV, cela peut provoquer un incendie, une électrocution ou un dysfonctionnement.

### Cordon d'alimentation

Retirez régulièrement la poussière ou les saletés accumulées sur le cordon d'alimentation.

## Soulever et déplacer la TV

Lisez les consignes suivantes afin d'éviter de rayer ou d'endommager la TV en la déplaçant, en la soulevant ou en la transportant, quels que soient le type et les dimensions de l'appareil.

- Nous vous recommandons de déplacer la TV dans sa boîte ou son emballage d'origine.
- Avant de déplacer ou de soulever la TV, déconnectez le cordon d'alimentation et tous les câbles.
- Lorsque vous soulevez la TV, orientez l'écran à l'opposé de vous pour éviter de l'endommager.



- Maintenez fermement la TV par le haut et le bas du cadre. Veillez à ne pas la tenir par la partie transparente, le haut-parleur ou la zone de la grille du haut-parleur.

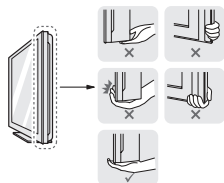

- Si votre téléviseur est volumineux, faites-vous aider par une autre personne.
- Lorsque vous transportez la TV, tenez-la comme indiqué sur l'illustration suivante.

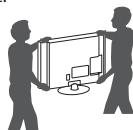

- Lorsque vous transportez la TV, ne l'exposez pas à des secousses ou à des vibrations excessives.
- Lorsque vous transportez la TV, maintenez-la à la verticale, sans la coucher sur le côté ni l'incliner vers la gauche ou la droite.
- N'exercez pas une pression excessive qui pourrait plier le châssis car cela pourrait endommager l'écran.
- Lorsque vous manipulez le téléviseur, assurez-vous de ne pas endommager le bouton du joystick. (Selon le modèle)

### ! ATTENTION

- Évitez toujours de toucher l'écran, car vous risqueriez de l'endommager.
- Ne déplacez pas le téléviseur en le tenant par le serre-câbles car ce dernier pourrait céder, ce qui pourrait causer des blessures et endommager le téléviseur.

## Utilisation du bouton du joystick

(L'image ci-dessous peut être différente de celle affichée sur votre téléviseur.)

Vous pouvez activer facilement les fonctions de la TV, en appuyant ou en déplaçant le bouton vers le haut, vers le bas, vers la gauche ou vers la droite.

### ! REMARQUE

- Les modèles LX30\*\* ne possèdent pas de bouton de joystick. Ils disposent uniquement de boutons marche/arrêt.

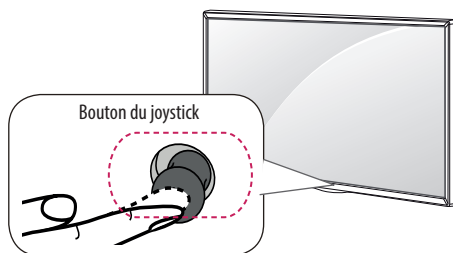

### Fonctions de base

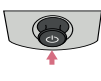
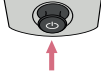
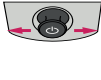
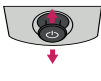
	Alimentation activée	Lorsque votre téléviseur est éteint, posez votre doigt et appuyez sur le bouton du joystick, puis relâchez-le.
	Alimentation désactivée	Lorsque votre téléviseur est allumé, posez votre doigt et appuyez une fois sur le bouton du joystick pendant quelques secondes, puis relâchez-le. (Cependant, si le menu apparaît sur l'écran, maintenez le bouton du joystick appuyé pour sortir du menu.)
	Contrôle du volume	Vous pouvez régler le volume au niveau souhaité en posant votre doigt sur le bouton du joystick et en le déplaçant vers la gauche ou vers la droite.
	Réglage des programmes	Vous pouvez parcourir les chaînes enregistrées et en sélectionner en posant votre doigt sur le bouton du joystick et en le déplaçant vers le haut ou vers le bas.

## églage du menu

Lorsque le téléviseur est allumé, appuyez une fois sur le bouton du joystick. Vous pouvez régler les éléments du menu en déplaçant le bouton du joystick vers le haut, vers le bas, vers la gauche ou vers la droite.

⏻	Permet d'éteindre le téléviseur.
✕	Efface les informations affichées à l'écran et revient à l'affichage TV.
📺	Permet de changer la source d'entrée.
⚙️	Permet d'accéder au menu principal.

### ! REMARQUE

- Lorsque vous déplacez le joystick vers le haut, vers le bas, vers la droite ou vers la gauche, assurez-vous de ne pas appuyer sur le bouton du joystick. Si vous appuyez d'abord sur le bouton du joystick, vous ne pourrez plus régler le volume ni les programmes enregistrés.

## Installation sur une table

(L'image ci-dessous peut être différente de celle affichée sur votre téléviseur.)

- Soulevez et positionnez la TV à la verticale sur une table.
  - Laissez au moins 10 cm entre le mur et le moniteur pour assurer une bonne ventilation.

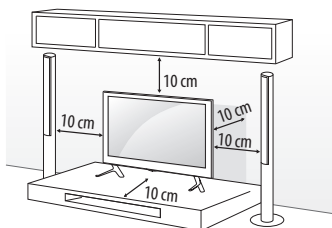

- Branchez le cordon d'alimentation sur une prise murale.

### ! ATTENTION

- Ne placez pas la TV à côté ou sur des sources de chaleur. Cela pourrait provoquer un incendie ou d'autres dommages.

## Ajustement de l'angle de la TV afin de trouver le meilleur angle de vue

(Cette option n'est pas disponible sur tous les modèles.)

Faites pivoter la TV de 20 degrés vers la gauche ou la droite ou réglez l'angle d'inclinaison pour obtenir le meilleur confort visuel.

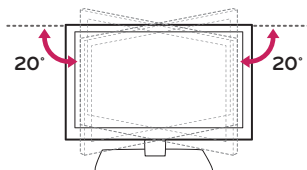

### ! ATTENTION

- Faites attention à vos doigts lorsque vous ajustez l'angle du produit.
  - Vous pourriez vous blesser en cas d'écrasement des mains ou des doigts. Si le produit est trop incliné, il peut tomber, provoquant des dommages ou des blessures.

## Fixation du téléviseur sur un bureau

(Cette option n'est pas disponible sur tous les modèles.)

Nous vous recommandons de fixer le poste à un bureau de manière qu'il ne puisse pas être tiré vers l'avant / l'arrière, risquant de blesser quelqu'un ou de s'endommager.

Type A)

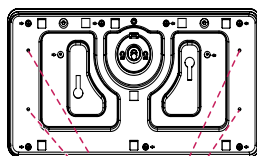

4 vis

(Non fournis avec le téléviseur)

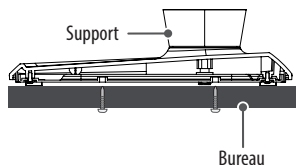

### ! REMARQUE

- Vis : M5 x L (\*L : profondeur de la table + 8~10 mm)  
ex) Profondeur de la Table : 15 mm, vis : M5 x L25

Type B)

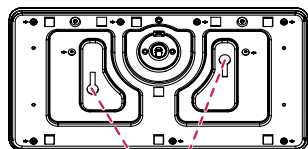

- 2 Vis pour la fixation du support,
- 2 Rondelles pour la fixation du support,
- 2 Ecrus pour la fixation du support  
(Fournies avec le téléviseur)

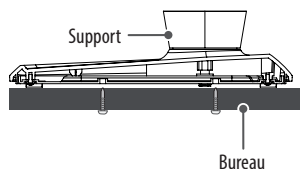

## Utilisation du système de sécurité Kensington

(Cette fonction n'est pas disponible sur tous les modèles.)

- L'image présentée peut être différente de votre téléviseur.

Le connecteur du système de sécurité Kensington est situé à l'arrière du téléviseur. Pour plus d'informations sur l'installation et l'utilisation, reportez-vous au manuel fourni avec le système de sécurité Kensington ou consultez le site <http://www.kensington.com>. Reliez le câble du système de sécurité Kensington entre le téléviseur et un meuble.

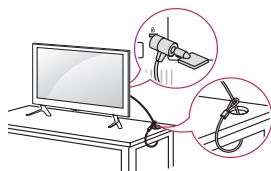

## Fixation fiable de la TV au mur

(Cette option n'est pas disponible sur tous les modèles.)

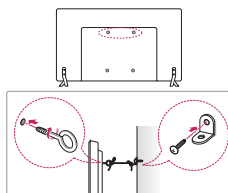

- 1 Insérez et serrez les boulons à œil, ou les supports et les boulons à l'arrière de la TV.
  - Si des boulons sont insérés dans les trous des boulons à œil, dévissez d'abord ces boulons.
- 2 Fixez les supports muraux avec les boulons sur le mur. Ajustez le support mural et les boulons à œil à l'arrière de la TV.
- 3 Attachez les boulons à œil et les supports muraux avec un cordon solide. Le cordon doit rester en position horizontale par rapport à la surface plane.

### ! ATTENTION

- Veillez à empêcher les enfants de grimper sur la TV ou de s'y suspendre.

### ! REMARQUE

- Utilisez une plate-forme ou un meuble d'une largeur et d'une résistance suffisantes pour soutenir en toute sécurité la TV.
- Les supports, les boulons et les cordons ne sont pas fournis. Pour en savoir plus sur les accessoires en option, contactez votre revendeur.

## Fixation du support mural

Prenez les précautions nécessaires pour fixer le support mural en option à l'arrière de la TV. Installez-le sur un mur solide perpendiculaire au sol. Contactez du personnel qualifié pour fixer la TV sur d'autres matériaux de construction. Pour l'installation murale, LG recommande l'intervention de professionnels qualifiés. Nous vous recommandons d'utiliser le support mural LG. Le support de montage mural LG est facile à déplacer et permet de connecter des câbles en toute simplicité. Si vous n'utilisez pas le support mural LG, veuillez utiliser un support mural permettant une fixation solide de l'appareil au mur et offrant suffisamment d'espace pour permettre la connexion de périphériques externes. Veillez à installer le support de montage mural après avoir connecté les câbles.

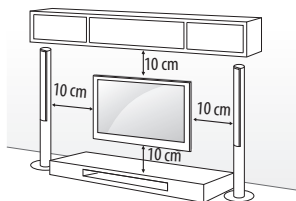

Veillez à utiliser des vis et un support mural conformes aux normes VESA. Les dimensions standard des kits de support mural sont indiquées dans le tableau suivant.

### Achat séparé (support mural)

<b>Modèle</b>	22LX32** 22LX33** 22LX53**	28LX32** 28LX33** 28LX53**
<b>VESA (A x B)(mm)</b>	75 x 75	100 x 100
<b>Vis standard</b>	M4 x L10	M4 x L10
<b>Nombre de vis</b>	4	4
<b>Support mural</b>	LSW140B	LSW140B
<b>Modèle</b>	32/43LX32** 32LX33** 32/43LX34** 32/40/43LX54** 43LX31** 32LX30**	49/55LX34** 49/55LX54** 49LX31** 49LX32**
<b>VESA (A x B)(mm)</b>	200 x 200	300 x 300
<b>Vis standard</b>	M6	M6
<b>Nombre de vis</b>	4	4
<b>Support mural</b>	LSW240B MSW240	LSW350B MSW240
<b>Modèle</b>	60/65LX34** 60LX54**	42LX32** 42LX33** 42LX53**
<b>VESA (A x B)(mm)</b>	300 x 300	400 x 400
<b>Vis standard</b>	M6	M6
<b>Nombre de vis</b>	4	4
<b>Support mural</b>	LSW350B	LSW440B MSW240

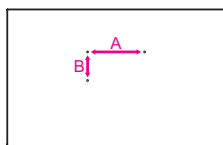

### ! ATTENTION

- Débranchez le cordon d'alimentation avant de déplacer ou d'installer la TV. Vous éviterez ainsi tout risque d'électrocution.
- Procédez à l'inverse du processus de fixation pour retirer le support avant d'installer la TV sur un support mural.
- Si vous fixez la TV au plafond ou sur un mur oblique, le produit risque de tomber et de blesser quelqu'un. Utilisez un support mural LG agréé et contactez votre revendeur local ou une personne qualifiée.
- Ne serrez pas trop les vis. Cela pourrait endommager la TV et entraîner l'annulation de votre garantie.
- Utilisez des vis et supports de fixation murale répondant aux spécifications de la norme VESA. La garantie ne couvre pas les dommages ou les blessures dus à une mauvaise utilisation ou à l'utilisation d'accessoires non agréés.
- La longueur de la vis de la surface externe du cache arrière doit être inférieure à 8 mm. (Uniquement 22/28LX32\*\*, 22/28LX33\*\*, 22/28LX53\*\*)

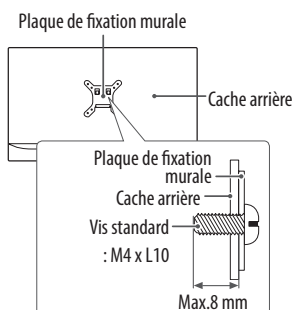

### ! REMARQUE

- N'utilisez que des vis répondant aux spécifications de la norme VESA.
- Le kit de support mural est fourni avec un manuel d'installation et les pièces nécessaires à l'installation.
- Le support mural est proposé en option. Pour en savoir plus sur les accessoires en option, contactez votre revendeur.
- La longueur des vis dépend du modèle de support mural. Vérifiez leur longueur avant de procéder à l'installation.
- Pour plus d'informations, consultez le manuel fourni avec le support mural.

- Si vous décidez d'installer le téléviseur à l'aide du support de fixation murale, utilisez l'étiquette de protection. L'étiquette de protection protégera l'ouverture de la poussière et de la saleté. (Seulement lorsqu'un élément correspondant à la forme ci-dessous est fourni)

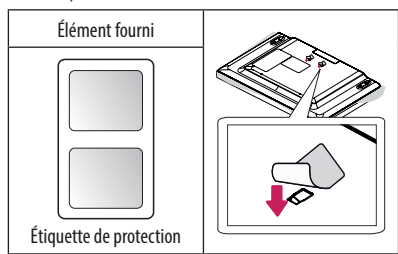

- Lors de la fixation d'un support de fixation murale sur le téléviseur, insérez les entretoises pour montage mural dans les orifices de montage mural du téléviseur pour basculer ce dernier à la verticale. (Seulement lorsqu'un élément correspondant à la forme ci-dessous est fourni)

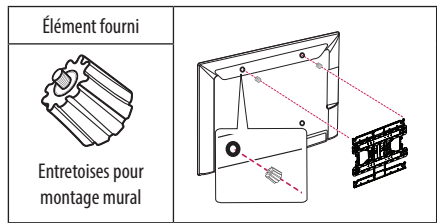

## Comment utiliser Dual Lock™

(Seulement lorsqu'un élément correspondant à la forme ci-dessous est fourni)

(Cette option n'est pas disponible sur tous les modèles.)

Fixez le boîtier set-top au téléviseur et utilisez-le quand vous le souhaitez.

- 1 Après avoir retiré le papier de protection de Dual Lock™, collez-le au téléviseur et au boîtier Set-top comme illustré.

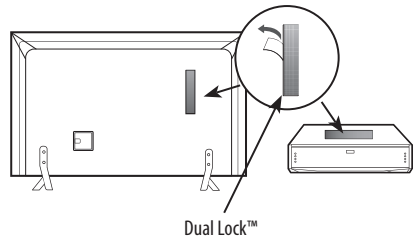

- 2 Fixez le boîtier Set-top au téléviseur en réunissant les deux bandes Velcro.

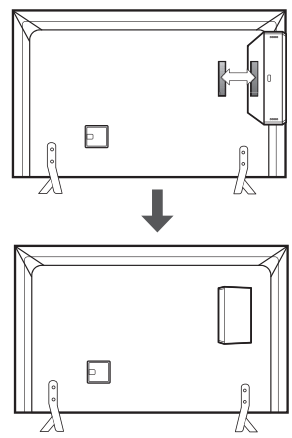

### ! REMARQUE

- Assurez-vous que la surface du produit ne comporte aucune substance étrangère, puis collez fermement le Dual Lock™.
- Avant de relier le décodeur au moniteur, laissez sécher le Dual Lock pendant au moins trois jours.

## Connexions (notifications)

Connectez divers périphériques externes à la TV et changez de mode de source d'entrée pour sélectionner un périphérique externe. Pour en savoir plus sur le raccordement d'un périphérique externe, reportez-vous au manuel fourni avec ce dernier.

Les périphériques externes disponibles sont les suivants : récepteurs HD, lecteurs DVD, VCR, systèmes audio, périphériques de stockage USB, PC, consoles de jeu et autres périphériques externes.

### ! REMARQUE

- Le raccordement du périphérique externe peut différer du modèle.
- Connectez des périphériques externes à la TV sans tenir compte de l'ordre du port TV.
- Si vous enregistrez un programme TV sur un enregistreur de DVD ou un magnétoscope, veillez à raccorder le câble de source d'entrée du signal de la TV à la TV via un enregistreur de DVD ou un magnétoscope. Pour en savoir plus sur l'enregistrement, reportez-vous au manuel fourni avec le périphérique connecté.
- Veuillez consulter le manuel de l'équipement externe contenant les instructions d'utilisation.
- Si vous connectez une console de jeu à la TV, utilisez le câble fourni avec la console de jeu.
- En mode PC, un bruit peut être associé à la résolution, au modèle vertical, au contraste ou à la luminosité. En présence de bruit, changez la résolution de la sortie PC, changez le niveau du taux de rafraîchissement ou réglez la luminosité et le contraste dans le menu IMAGE jusqu'à ce que l'image soit nette.
- En mode PC, certains réglages de la résolution peuvent ne pas fonctionner correctement en fonction de la carte graphique utilisée.

## Connexion antenne

Connectez la TV à une prise d'antenne murale avec un câble RF (75 Ω).

- Utilisez un séparateur de signaux pour utiliser plus de deux téléviseurs.
- Si la qualité d'image est mauvaise, installez correctement un amplificateur de signaux pour l'améliorer.
- Si vous utilisez une antenne et que la qualité d'image est mauvaise, essayez de réaligner l'antenne dans la bonne direction.
- Le câble et le convertisseur d'antenne ne sont pas fournis.
- Technologies audio TNT prises en charge : MPEG, Dolby Digital, Dolby Digital Plus, HE-AAC

## Connexion à une parabole satellite

(Seulement pour les modèles satellite)

Connectez la TV à une parabole satellite ou à une prise satellite à l'aide d'un câble satellite RF (75 Ω).

## Adaptateur de connexion

(selon le modèle)

### ! ATTENTION

- Assurez-vous de connecter le téléviseur à l'adaptateur CC avant de brancher la prise d'alimentation du téléviseur sur la prise murale.

## Branchement du module CI

(Selon le modèle)

Affichez les services cryptés (payants) en mode TV numérique.

- Vérifiez si le module CI est inséré dans le bon sens dans la fente de la carte PCMCIA. Si le module est mal inséré, la TV pourrait subir des dommages ainsi que la fente de la carte PCMCIA.
- Si le téléviseur n'affiche aucune vidéo et n'émet aucun son lorsque l'entrée CI+ CAM est connectée, contactez votre opérateur de service terrestre/satellite/câble.

## Connexion euro scart

(Selon le modèle)

Transmet les signaux audio et vidéo d'un appareil externe au téléviseur. Connectez le périphérique externe et le téléviseur avec le câble Euro scart.

Type de sortie	AV1 (Sortie TV <sup>1</sup> )
Mode d'entrée actuel	
TV numérique	TV numérique
TV analogique, AV	TV analogique
Composant	
HDMI	

1 Sortie TV : sortie de signaux en mode TV analogique ou en mode TV numérique.

- Tous les câbles Euro scart utilisés doivent être des câbles de signal blindés.

## Haut-parleurs

(selon le modèle)

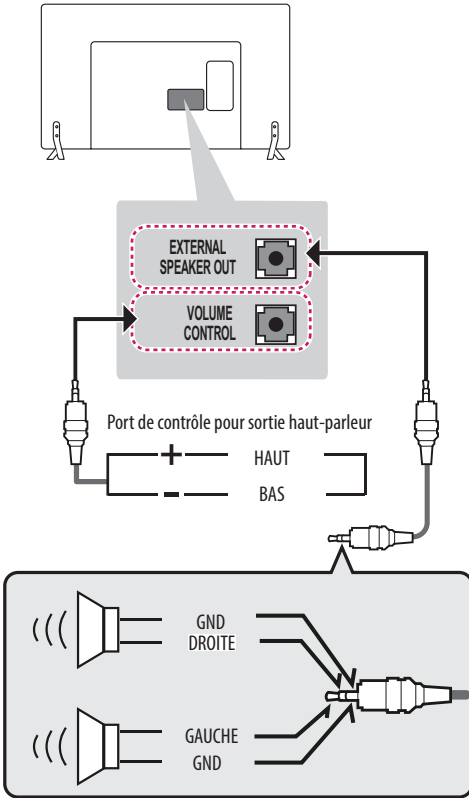

### ! REMARQUE

- À utiliser uniquement avec le jack stéréo 3,5 mm 3 pôles.
- Ne branchez pas votre casque ou vos écouteurs audio au port de connexion d'une enceinte externe.

### Bouton de commande du volume

- Caractéristiques du câble.

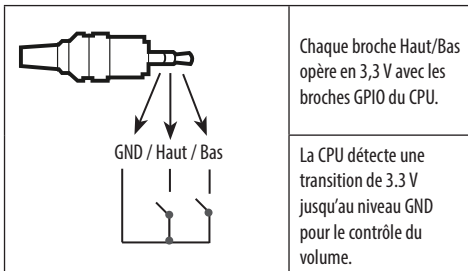

## Configuration du Réseau

### Connexion à un réseau filaire

(selon le modèle)

Ce téléviseur peut être un serveur Pro:Centric via le port LAN. Une fois la connexion physique établie, vous devez configurer le téléviseur pour les communications en réseau. Connectez le port LAN du modem ou du routeur depuis le serveur Pro:Centric au port LAN du téléviseur.

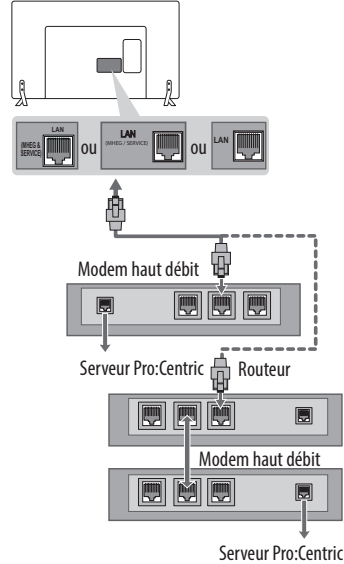

### ! ATTENTION

- Ne branchez pas un câble de téléphone modulaire au port LAN.
- Sachant qu'il existe différentes méthodes de connexion, respectez les indications de votre opérateur de télécommunications ou de votre fournisseur d'accès Internet.

### Autres connexions

Connecter votre téléviseur à des périphériques externes. Pour une qualité d'image et de son optimale, connectez le périphérique externe et le téléviseur à l'aide du câble HDMI. Certains câbles ne sont pas fournis.

# Télécommande

(selon le modèle)

Les descriptions contenues dans ce manuel font référence aux touches de la télécommande. Veuillez lire attentivement ce manuel et utiliser correctement la TV.

Pour changer les piles, ouvrez le couvercle et remplacez-les (modèle : 1,5 V AAA). Faites correspondre les pôles (+) et (-) avec les signes sur l'étiquette placée à l'intérieur du compartiment, puis refermez le couvercle. Pour retirer les piles, faites l'inverse de la procédure d'installation.

Les piles et batteries internes au produit ou raccordées à celui-ci ne doivent pas être exposées à une chaleur excessive telle que celle du soleil, d'un feu ou d'une origine similaire.

## ATTENTION

- N'associez pas des piles neuves avec des piles anciennes, car cela pourrait endommager la télécommande.
- La télécommande est fournie selon les pays.

Veillez à orienter la télécommande vers le capteur situé sur la TV.

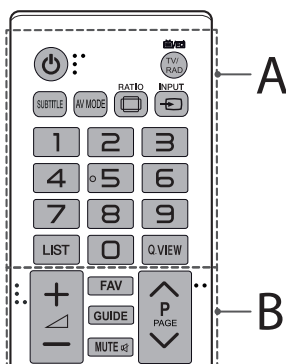

## A

- ⏻ (MARCHE-ARRÊT)** Permet d'éteindre ou d'allumer la TV.
- TV/RAD** Sélectionne le programme Radio, TV et TNT.
- SUBTITLE** Rappelle le sous-titrage de votre choix en mode numérique.
- AV MODE** Sélectionne un mode AV.
- RATIO** Redimensionne une image.
- INPUT** Permet de changer la source d'entrée.
- Touches numériques** Permettent de saisir des chiffres.
- LIST** Permet d'accéder à la liste des programmes.
- Q.VIEW** Revient au programme précédemment visionné.

## B

- +/-** Permet de régler le niveau du volume.
- FAV** Permet d'accéder à votre liste de canaux favoris.
- GUIDE** Présente le guide de programmes.
- MUTE** Permet de couper tous les sons.
- ^ P v** Permet de parcourir les chaînes ou les canaux enregistrés.
- ^ PAGE v** Passe à l'écran précédent ou suivant.

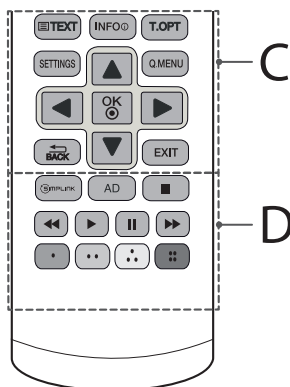

## C

- Touches télétexte (TEXT, T.OPT)** Ces touches sont utilisées pour le télétexte.
- INFO** Affiche les informations liées au programme actuel et à l'écran.
- SETTINGS** Permet d'accéder au menu principal.
- Q.MENU** Permet d'accéder au menu rapide.
- OK** Permet de sélectionner les menus ou options et de confirmer votre entrée.
- Touches de navigation (haut/bas/gauche/droite)** Permettent de parcourir les menus ou options.
- BACK** Permet de revenir au niveau précédent.
- EXIT** Efface les informations affichées à l'écran et revient à l'affichage TV.

## D

- SIMPLINK** Permet d'accéder à l'ensemble des périphériques AV connectés au TV à l'aide d'un câble HDMI (CEC). Ouvre le menu SIMPLINK.
- AD** En maintenant le bouton AD appuyé, la fonction des descriptions audio s'active.
- Touches de commande (■, ▶, II, ◀, ▶▶)** Permettent de commander les menus MES MÉDIAS ou les appareils compatibles SIMPLINK (USB, SIMPLINK).
- Touches de couleur** Ces touches permettent d'accéder à des fonctions spéciales dans certains menus.  
(●) : rouge, (●●) : vert, (●●●) : jaune, (●●●●) : bleu

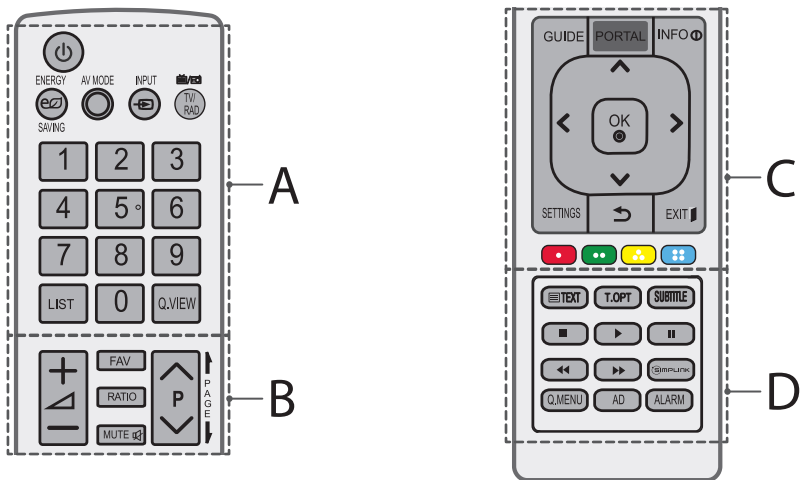

## A

- ⏻ (MARCHE-ARRÊT)** Permet d'éteindre ou d'allumer la TV.
- ⚡ ENERGY SAVING** Permet de régler la luminosité de l'écran pour réduire la consommation électrique.
- AV MODE** Sélectionne un mode AV.
- INPUT** Permet de changer la source d'entrée.
- TV/RAD** Sélectionne le programme Radio, TV et TNT.
- Touches numériques** Permettent de saisir des chiffres.
- LIST** Permet d'accéder à la liste des programmes.
- Q.VIEW** Revient au programme précédemment visionné.

## B

- + / -** Permet de régler le niveau du volume.
- FAV** Permet d'accéder à votre liste de canaux favoris.
- RATIO** Redimensionne une image.
- MUTE** Permet de couper tous les sons.
- ^ P v** Permet de parcourir les chaînes ou les canaux enregistrés.
- ⏪ PAGE ⏩** Passe à l'écran précédent ou suivant.

## C

- GUIDE** Présente le guide de programmes.
- PORTAL** Affiche et supprime le menu interactif de l'hôtel.
- INFO** Affiche les informations liées au programme actuel et à l'écran.
- Touches de navigation (haut/bas/gauche/droite)** Permettent de parcourir les menus ou options.
- OK** Permet de sélectionner les menus ou options et de confirmer votre entrée.
- SETTINGS** Permet d'accéder au menu principal.
- ↶ (RETOUR)** Permet de revenir au niveau précédent.
- EXIT** Efface les informations affichées à l'écran et revient à l'affichage TV.
- Touches de couleur** Ces touches permettent d'accéder à des fonctions spéciales dans certains menus.  
(●) : rouge, (●●) : vert, (●●●) : jaune, (●●●●) : bleu

## D

- Touches TÉLÉTEXTE (≡ TEXT, T.OPT)** Ces touches sont utilisées pour le télétexte.
- SUBTITLE** Rappelle le sous-titrage de votre choix en mode numérique.
- Touches de commande (⏪, ▶, II, ⏩, ⏮, ⏭)** Permettent de commander les menus MES MÉDIAS ou les appareils compatibles SIMPLINK (USB, SIMPLINK).
- SIMPLINK** Permet d'accéder à l'ensemble des périphériques AV connectés au TV à l'aide d'un câble HDMI (CEC). Ouvre le menu SIMPLINK.
- Q.MENU** Permet d'accéder au menu rapide.
- AD** En maintenant le bouton AD appuyé, la fonction des descriptions audio s'active.
- ALARM** Permet de régler l'alarme. (selon le modèle)

## Licences

Les licences prises en charge peuvent varier d'un modèle à l'autre. Pour plus d'informations sur les licences, consultez le site [www.lg.com](http://www.lg.com).



Fabriqué sous licence de Dolby Laboratories.

Dolby et le symbole double-D sont des marques déposées de Dolby Laboratories.



Les termes HDMI et High-Definition Multimedia Interface et le logo HDMI sont des marques commerciales ou des marques déposées de HDMI Licensing LLC aux Etats Unis et dans d'autres pays.



Votre appareil a été certifié par DivX (DivX Certified®) après avoir été soumis à des tests rigoureux pour vous permettre de lire des vidéos DivX.

Pour lire des films DivX que vous avez achetés, vous devez enregistrer votre appareil sur [vod.divx.com](http://vod.divx.com). Pour obtenir le code d'enregistrement, accédez à la section DivX VOD du menu de réglage de l'appareil.

DivX Certified® pour la lecture des vidéos DivX® jusqu'à 1 080 p en HD, y compris le contenu Premium.

DivX®, DivX Certified® et leurs logos respectifs sont des marques déposées de DivX, LLC et leur utilisation est régie par une licence.

Couverture par un ou plusieurs des brevets américains cités ci-dessous : 7 295 673, 7 460 668, 7 515 710 et 7 519 274.

## Informations sur les logiciels libres

Pour obtenir le code source sous la licence publique générale, la licence publique générale limitée, la licence publique Mozilla ou les autres licences libres de ce produit, rendez-vous sur <http://opensource.lge.com>.

En plus du code source, tous les termes de la licence, ainsi que les exclusions de responsabilité et les droits d'auteur, sont disponibles au téléchargement.

LG Electronics propose de vous fournir le code open source sur CD-ROM en échange des coûts couvrant cet envoi, notamment le coût du support, des frais de port et de prise en charge, une fois la demande reçue par LG Electronics à l'adresse suivante : [opensource@lge.com](mailto:opensource@lge.com). La validité de cette offre est de trois (3) ans à partir de la date d'achat du produit.

## Dépannage

La version logicielle peut être mise à jour afin d'optimiser les performances. Le client doit s'assurer de la compatibilité de son l'équipement avec le logiciel LGE. Si besoin, contactez LGE et chargez une version logicielle révisée selon les instructions fournies par LGE.

Impossible de commander la TV avec la télécommande.

- Vérifiez le capteur de la télécommande sur la TV et essayez de nouveau.
- Vérifiez qu'aucun obstacle n'est placé entre la TV et la télécommande.
- Vérifiez si les piles fonctionnent et si elles sont correctement installées (⊕ sur ⊕, ⊖ sur ⊖).

Aucune image n'est affichée et aucun son n'est émis.

- Vérifiez si l'appareil est allumé.
- Vérifiez si le cordon d'alimentation est raccordé à la prise murale.
- Vérifiez la prise en branchant d'autres appareils.

La TV s'éteint de manière soudaine.

- Vérifiez les paramètres de contrôle de l'alimentation. Il peut y avoir une coupure de courant.
- Vérifiez si l'option **Veille automatique** (selon le modèle) / **Minuterie d'arrêt** / **Heure d'arrêt** est activée dans les paramètres **HEURE**.
- Si aucun signal n'est présent quand la TV est allumée, la TV s'éteint automatiquement après 15 minutes d'inactivité.

Une fois que vous êtes connecté au PC (RGB/HDMI/DVI), le message « Aucun signal » ou « Format invalide » s'affiche.

- Allumez/éteignez le téléviseur à l'aide de la télécommande.
- Reconnectez le câble RGB/HDMI.
- Redémarrez le PC une fois le téléviseur allumé.

# INFORMATIONS POUR LE TÉLÉCHARGEMENT DU LOGICIEL

- Ces informations concernent la série LX540S, LX530S.

Vous pouvez télécharger le logiciel SuperSign ainsi que le manuel du téléviseur sur le site Internet LG Electronics.

<https://www.lgecommercial.com/digital-signage/support/download/supersign>

Logiciel : SuperSign W\_Lite\_Server\_vX.X.X\_Setup.zip

SuperSign C\_vX.X.X\_Setup.zip

SuperSign W\_Editor\_vX.X.X\_Setup.zip

SuperSign W\_Player\_vX.X.X\_Setup.zip

Manuel : SuperSign W\_Lite\_Server\_vX.X.X\_Manual.zip

SuperSign C\_vX.X.X\_Manual.zip

SuperSign W\_Editor\_vX.X.X\_Manual.zip

SuperSign W\_Player\_vX.X.X\_Manual.zip

## Spécifications

<b>Taille du module CI</b> (largeur x hauteur x profondeur)		100,0 mm x 55,0 mm x 5,0 mm
<b>Conditions de l'environnement</b>	<b>Température de fonctionnement</b>	0 °C à 40 °C
	<b>Humidité de fonctionnement</b>	Inférieure 80 %
	<b>Température de stockage</b>	-20 °C à 60 °C
	<b>Humidité de stockage</b>	Inférieure 85 %

<b>Adaptateur CA-CC</b>	<b>22/28LX32**</b> , <b>22/28LX33**</b> , <b>22/28LX53**</b>	<b>32LX30**</b>
	Constructeur : Lien chang Modèle : LCAP39	Constructeur : Honor Modèle : ADS-45FSN-19 19040GPG Constructeur : Lien Chang Modèle : LCAP16B-EU
	Entrée : AC 100 - 240 V ~ 50/60 Hz	Entrée : AC 100 - 240 V ~ 50/60 Hz
	Sortie : DC 19 V --- 3,42 A	Sortie : DC 19 V --- 2,1 A

	<b>TV numérique par satellite<sup>1</sup></b>	<b>Téléviseur numérique</b>	<b>Téléviseur analogique</b>
<b>Système de télévision</b>	DVB-T/T2 DVB-C DVB-S/S2	DVB-T DVB-C	PAL/SECAM B/G/D/K, PAL I/I', SECAM L/L'
<b>Couverture des chaînes</b>	VHF, UHF C-Band, Ku-Band	VHF, UHF	VHF: E2 à E12, UHF: E21 à E69, CATV: S1 à S20, HYPER: S21 à S47 (Selon les pays)
<b>Nombre maximal de chaînes pouvant être mémorisées</b>	6 000	1 500	
<b>Impédance de l'antenne externe</b>	75 Ω		

1 Uniquement les modèles satellite / Uniquement modèles prenant en charge DVB-T2

## Modes HDMI/DVI-DTV pris en charge

Resolution	Fréquence horizontale (kHz)	Fréquence verticale (Hz)
720 x 480	31,469	59,94
	31,5	60
720 x 576	31,25	50
1280 x 720	37,5	50
	44,96	59,94
	45	60
1920 x 1080	28,125	50,00
	33,75	60,00
	33,72	59,94
	56,250	50,00
	67,50	60,00
	67,432	59,94
	27,00	24,00
	26,973	23,976
	33,75	30,00
	33,716	29,976

## Modes HDMI/DVI-PC pris en charge

(Utilisez l'entrée HDMI IN 1 pour le mode PC)

(Uniquement LX31\*\*, LX32\*\*, LX33\*\*, LX34\*\*, LX30\*\*, LX53\*\*, LX54\*\*)

Resolution	Fréquence horizontale (kHz)	Fréquence verticale (Hz)
640 x 350	31,468	70,09
720 x 400	31,469	70,08
640 x 480	31,469	59,94
800 x 600	37,879	60,31
1024 x 768	48,363	60,00
1152 x 864	54,348	60,053
1360 x 768	47,712	60,015
1280 x 1024 (Uniquement FHD)	63,981	60,020
1920 x 1080 (Uniquement FHD)	67,50	60,00

1 : Uniquement LX341\*, 42LX330\*, 42LX320\*, LX31\*\*, LX54\*\*, LX5305

## Modes RGB-PC pris en charge

(Uniquement LX32\*\*, LX33\*\*, LX34\*\*, LX31\*\*, LX30\*\*, LX5405, LX5305)

Resolution	Fréquence horizontale (kHz)	Fréquence verticale (Hz)
640 x 350	31,468	70,09
720 x 400	31,469	70,08
640 x 480	31,469	59,94
800 x 600	37,879	60,31
1024 x 768	48,363	60,00
1152 x 864	54,348	60,053
1360 x 768	47,712	60,015
1280 x 1024 (Uniquement FHD)	63,981	60,020
1920 x 1080 (Uniquement FHD)	66,587	59,934
1920 x 1080 (Uniquement FHD)	67,50	60,00

1 : Uniquement LX341\*, 42LX330\*, 42LX320\*, LX31\*\*, LX5405, LX5305

## Informations sur la connexion des ports en composantes

Ports en composantes du téléviseur	Y	P <sub>B</sub>	P <sub>R</sub>

Ports de sortie vidéo du lecteur de DVD	Y	P <sub>B</sub>	P <sub>R</sub>
	Y	B-Y	R-Y
	Y	Cb	Cr
	Y	Pb	Pr

Signal	Composant
480i / 576i	0
480p / 576p	0
720p / 1080i	0
1080p	0 (Uniquement 50 Hz / 60 Hz)

## Formats vidéo pris en charge

- Maximum : 1 920 x 1 080 à 30p (uniquement Motion JPEG 640 x 480 à 30p)
- .asf, .wmv  
[Video] MPEG-2, MPEG-4 Part2, XVID, H.264/AVC, VC1 (WMV3, WVC1), MP43  
[Audio] WMA Standard, WMA9(Pro), MP3, AAC, AC3, MP3, 3D WMV Single Stream
- .divx, .avi  
[Video] MPEG-2, MPEG-4 Part2, DivX3.11, DivX4, DivX5, DivX6, XViD, H.264/AVC  
[Audio] HE-AAC, LPCM, ADPCM, MPEG-1 Layer I, MPEG-1 Layer II, Dolby Digital, MPEG-1 Layer III (MP3), \*DTS
- .ts, .trp, .tp, .mts, .m2ts  
[Video] H.264/AVC, MPEG-2, AVS, VC1  
[Audio] MPEG-1 Layer I, MPEG-1 Layer II, MPEG-1 Layer III (MP3), Dolby Digital, Dolby Digital Plus, AAC, HE-AAC, \*DTS
- .vob  
[Video] MPEG-1, MPEG-2  
[Audio] Dolby Digital, MPEG-1 Layer I, MPEG-1 Layer II, DVD-LPCM
- .mp4, .m4v, .mov  
[Video] MPEG-2, MPEG-4 Part2, DivX3.11, DivX4, DivX5, DivX6, XVID, H.264/AVC  
[Audio] AAC, MPEG-1 Layer III (MP3), \*DTS
- .mkv  
[Video] MPEG-2, MPEG-4 Part2, XVID, H.264/AVC  
[Audio] HE-AAC, Dolby Digital, MPEG-1 Layer III (MP3), \*DTS, LPCM
- motion JPEG  
[Video] MJPEG  
[Audio] LPCM, ADPCM
- .mpg, .mpeg, .mpe  
[Video] MPEG-1, MPEG-2  
[Audio] MPEG-1 Layer I, MPEG-1 Layer II, Dolby Digital, LPCM
- .dat  
[Video] MPEG-1, MPEG-2  
[Audio] MP2
- .flv  
[Video] Sorenson H.263, H.264/AVC  
[Audio] MP3, AAC, HE-AAC
- \*.rm, \*.rmvb  
[Video] RV30, RV40  
[Audio] Dolby Digital, AAC, HE-AAC, RA6(Cook)
- 3gp, 3gp2  
[Video] H.264/AVC, MPEG-4 Part2  
[Audio] AAC, AMR(NB/WB)
- \*DTS / \*.rm / \*.rmvb : Selon le modèle

## Formats audio pris en charge

- Type de fichier : mp3  
[Taux en bits] 32 Kbps - 320 Kbps  
[Fréq. d'échantillonnage] 16 kHz - 48 kHz  
[Support] MPEG1, MPEG2, Layer2, Layer3
- Type de fichier : AAC  
[Taux en bits] Format libre  
[Fréq. d'échantillonnage] 8 kHz ~ 48 kHz  
[Support] ADIF, ADTS
- Type de fichier : M4A  
[Taux en bits] Format libre  
[Fréq. d'échantillonnage] 8 kHz ~ 48 kHz  
[Support] MPEG-4
- Type de fichier : WMA  
[Taux en bits] 128 kbps ~ 320 kbps  
[Fréq. d'échantillonnage] 8 kHz ~ 48 kHz  
[Support] WMA7, 8, 9 Standard
- Type de fichier : WMA 10 Pro  
[Taux en bits] ~ 768 Kbps  
[Canal / Fréquence d'échantillonnage]  
M0 : jusqu'à 2 canaux à 48 kHz  
(sauf en mode LBR),  
M1 : jusqu'à 5,1 canaux à 48 kHz,  
M2 : jusqu'à 5,1 canaux à 96 kHz  
[Support] WMA 10 Pro
- Type de fichier : OGG  
[Taux en bits] Format libre  
[Fréq. d'échantillonnage] ~ 48 kHz  
[Support] OGG Vorbis

## Formats de photos pris en charge

- Catégorie : 2D (jpeg, jpg, jpe)  
[Types de fichiers disponibles] SOF0 : base,  
SOF1 : extension séquentielle,  
SOF2 : Progressive  
[Taille de photo] Minimum : 64 x 64,  
Maximum : Type Normal : 15 360 (L) x 8 640 (H),  
Type progressif : 1 920 (L) x 1 440 (H)
- Catégorie : BMP  
[Taille de photo] Minimum : 64 x 64, Maximum : 9 600 x 6 400
- Catégorie : PNG  
[Type de fichier disponible] Interlace, Non-Interlace  
[Taille de photo] Minimum : 64 x 64, Maximum : Interlace : 1 200 x 800, Non-Interlace : 9 600 x 6 400
- Les formats de fichiers BMP et PNG sont parfois plus longs à s'afficher que le format JPEG.



Le nom du modèle et le numéro de série de la TV sont indiqués à l'arrière de la TV  
Inscrivez-les ci-dessous pour référence ultérieure.

MODÈLE \_\_\_\_\_

NUMÉRO DE SÉRIE \_\_\_\_\_

## BENUTZERHANDBUCH

# Sicherheitshinweise und Referenzen

LED TV\*

\* LG LED TV verwendet LCD-Bildschirme mit  
LED-Beleuchtung.

Bitte lesen Sie dieses Handbuch aufmerksam durch,  
bevor Sie Ihr Gerät zum ersten Mal verwenden und  
bewahren Sie es zur späteren Verwendung auf.

# Sicherheitshinweise

Bevor Sie das Produkt zum ersten Mal verwenden, lesen Sie diese Sicherheitshinweise bitte aufmerksam durch.

## ⚠️ WARNUNG



Stellen Sie das TV-Gerät mit Fernsteuerung nicht in folgenden Umgebungen auf:

- Unter direkter Sonneneinstrahlung
- In Bereichen mit hoher Luftfeuchtigkeit, wie z. B. einem Badezimmer
- In der Nähe von Hitzequellen, wie z. B. Öfen und anderen hitzerzeugenden Geräten
- In der Nähe von Küchenzeilen oder Befeuchtern, wo das Gerät leicht Dampf oder Öl ausgesetzt sein kann
- In Bereichen, die Regen oder Wind ausgesetzt sind
- In der Nähe von Behältern mit Wasser, wie z. B. Vasen

Andernfalls kann es zu Bränden, Stromschlägen, Fehlfunktionen oder Produktverformungen kommen.



Schützen Sie das Gerät vor Staub. Es besteht Brandgefahr.

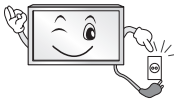

Wenn Sie das Gerät vom Stromnetz trennen möchten, müssen Sie den Netzstecker aus der Steckdose ziehen. Dieser Stecker muss jederzeit gut zugänglich sein.



Berühren Sie den Netzstecker nicht mit nassen Händen. Wenn die Kontaktstifte nass oder verstaubt sind, trocknen Sie den Netzstecker vollständig ab, bzw. befreien Sie ihn von Staub. Feuchtigkeit erhöht die Gefahr eines tödlichen Stromschlags.

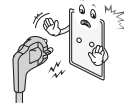

Stellen Sie sicher, dass das Stromkabel geerdet ist. (Außer bei Geräten, die nicht geerdet sind.) Bei Nichtbeachtung besteht die Gefahr von Verletzungen oder eines tödlichen Stromschlags.



Das Stromkabel muss vollständig in die Steckdose eingesteckt werden. Ist das Stromkabel nicht fest in die Steckdose eingesteckt, besteht Brandgefahr.



Das Stromkabel darf nicht mit heißen Gegenständen wie einem Heizkörper in Berührung kommen. Andernfalls bestehen Brandgefahr und die Gefahr von Stromschlägen.



Stellen Sie keinen schweren Gegenstand oder das Gerät selbst auf das Stromkabel. Andernfalls kann es zu Bränden und Stromschlägen kommen.



Platzieren Sie das Antennenkabel zwischen dem Innen- und Außenbereich des Gebäudes so, dass kein Regen hereinfließen kann. Etwaiger Wassereintritt kann zu Schäden am Gerät und Stromschlag führen.



Falls das TV-Gerät an der Wand montiert wird, darf es nicht an den Strom- und Signalkabeln auf der Rückseite des TV-Gerätes aufgehängt werden. Andernfalls besteht die Gefahr von Bränden oder Stromschlägen.

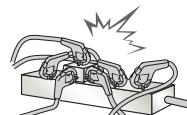

Schließen Sie nicht zu viele Elektrogeräte an einer einzelnen Steckdose an. Andernfalls kann es aufgrund von Überhitzung zu Bränden kommen.

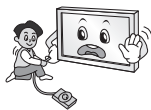

Lassen Sie das Gerät beim Anschluss eines externen Gerätes nicht fallen. Andernfalls können Verletzungen verursacht oder das Gerät beschädigt werden.



Bewahren Sie das Trockengranulat und die Vinyl-Verpackung außerhalb der Reichweite von Kindern auf. Trockengranulat ist bei Verschlucken gesundheitsschädlich. Falls es verschluckt wurde, Erbrechen herbeiführen und die Person ins nächste Krankenhaus bringen. Außerdem besteht Erstickungsgefahr durch die Vinyl-Verpackung. Bewahren Sie sie außerhalb der Reichweite von Kindern auf.



Achten Sie darauf, dass sich Kinder nicht an das TV-Gerät hängen oder daran hochklettern. Andernfalls kann das Gerät umfallen, wodurch schwere Verletzungen hervorgerufen werden können.



Leere Batterien müssen sicher entsorgt werden, um zu verhindern, dass Kinder sie verschlucken. Wenn ein Kind eine Batterie verschluckt hat, sofort den Arzt aufsuchen.



Berühren Sie das Ende des Netzkabels nicht mit einem leitenden Gegenstand (wie einer Gabel), während das Netzkabel mit der Steckdose verbunden ist. Berühren Sie das Netzkabel nicht, kurz nachdem Sie es mit der Steckdose verbunden haben. Es besteht die Gefahr eines tödlichen Stromschlags. (Abhängig vom Modell)



Bringen Sie keine entflammenden Stoffe in die Nähe des Gerätes. Bei unsachgemäßem Umgang mit entflammenden Stoffen besteht Explosionsgefahr.



Es dürfen keine Metallgegenstände wie Münzen, Haarnadeln, Besteck oder Draht bzw. entzündliche Gegenstände wie Papier oder Streichhölzer in das Gerät gelangen. Achten Sie insbesondere auf Kinder. Es besteht die Gefahr von Stromschlag, Brand oder Verletzung. Wenn ein Gegenstand in das Gerät gelangt, ziehen Sie das Stromkabel, und wenden Sie sich an den Kundendienst.



Sprühen Sie kein Wasser auf das Produkt, und bringen Sie es nicht mit entzündlichen Stoffen (Verdünnungsmittel oder Benzol) in Verbindung. Es besteht Stromschlag- und Brandgefahr.



Setzen Sie das Produkt keinen Schlägen und Stößen aus. Sorgen Sie dafür, dass keine Gegenstände auf das Gerät oder den Bildschirm fallen. Es besteht Verletzungsgefahr. Außerdem kann das Produkt beschädigt werden.



Berühren Sie das Produkt oder die Antenne nicht während eines Gewitters. Es besteht die Gefahr eines tödlichen Stromschlags.



Im Falle eines Gasaustritts berühren Sie keinesfalls die Steckdose. Öffnen Sie zum Lüften die Fenster. Durch Funken können ein Brand oder Verbrennungen hervorgerufen werden.



Sie dürfen das Gerät nicht eigenmächtig auseinanderbauen, reparieren oder verändern.

Es besteht Stromschlag- und Brandgefahr.

Wenden Sie sich zur Überprüfung, Kalibrierung oder Reparatur an den Kundendienst.



Ziehen Sie in jedem der folgenden Fälle sofort den Netzstecker, und setzen Sie sich mit Ihrem Kundendienst vor Ort in Verbindung.

- Das Gerät wurde einer Erschütterung ausgesetzt
- Das Gerät wurde beschädigt
- Fremdkörper sind in das Gerät gelangt
- Vom Gerät sind Rauch oder ungewöhnliche Gerüche ausgegangen

Dies kann Brand oder Stromschlag verursachen.



Ziehen Sie das Stromkabel aus der Steckdose, wenn das Gerät für längere Zeit nicht verwendet wird. Wenn das Gerät eingestaubt ist, besteht Brandgefahr. Ein Verschleiß der Isolation kann zu Kriechverlust, Stromschlag oder Brand führen.



Achten Sie darauf, dass keine Flüssigkeit auf das Gerät spritzt oder tropft. Stellen Sie keine Gegenstände, die Flüssigkeiten enthalten (z. B. Vasen), auf dem Gerät ab.

Installieren Sie dieses Produkt nicht an Wänden, falls es dadurch Öl oder Ölnebel ausgesetzt werden könnte. Dies kann zu Schäden am Produkt führen oder das Produkt könnte sich lösen.



Wenn Wasser oder eine andere Substanz in das Produkt (z. B. Netzadapter, Netzkabel, TV-Gerät) eindringen, unterbrechen Sie zuerst die Stromzufuhr (Hauptsicherung), ziehen Sie anschließend das Netzkabel ab und kontaktieren Sie unverzüglich den Kundendienst. Andernfalls kann es zu einem Brand oder Stromschlag kommen.

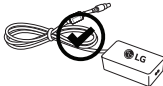

Verwenden Sie nur autorisierte Netzadapter und Netzkabel, die von LG Electronics genehmigt wurden. Andernfalls kann es zu Bränden, Stromschlägen, Fehlfunktionen oder Produktverformungen kommen.



Nehmen Sie den Netzadapter und das Netzkabel nicht auseinander. Andernfalls kann es zu einem Brand oder Stromschlag kommen.

### ⚠ VORSICHT



Stellen Sie das Gerät nicht in der Nähe von Funkwellen auf.

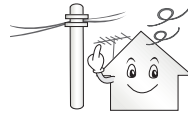

Der Abstand zwischen einer Außenantenne und Stromleitungen muss groß genug sein, um eine Berührung der beiden zu verhindern, selbst wenn die Antenne herunterfällt. Andernfalls besteht die Gefahr von Stromschlägen.



Stellen Sie das Produkt nicht auf unstablen Regalen oder geeigneten Oberflächen auf. Vermeiden Sie außerdem Stellplätze, die vibrieren oder auf denen das Produkt keinen sicheren Halt hat. Andernfalls kann das Gerät herunter- oder umfallen, wodurch Verletzungen oder Beschädigungen am Gerät verursacht werden können.

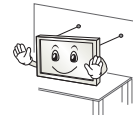

Wenn Sie das TV-Gerät auf einem Standfuß aufstellen, müssen Sie durch vorbeugende Maßnahmen ein Umkippen verhindern. Andernfalls kann das TV-Gerät umfallen, wodurch Verletzungen hervorgerufen werden können.

Wenn Sie das TV-Gerät an der Wand montieren, befestigen Sie eine VESA-Standardwandhalterung (optional) an der Rückseite des Gerätes. Wenn Sie das TV-Gerät mit der optionalen Wandhalterung montieren möchten, befestigen Sie diese sorgfältig, um ein Herunterfallen zu vermeiden.

Verwenden Sie nur vom Hersteller empfohlenes Zubehör.



Konsultieren Sie bei der Installation der Antenne eine qualifizierte Fachkraft. Andernfalls besteht Brandgefahr bzw. die Gefahr von Stromschlägen.

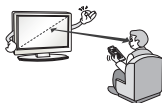

Wir empfehlen einen Abstand vom Gerät, der mindestens dem 2- bis 7-Fachen der Bildschirmdiagonale entspricht. Das Fernsehen über einen langen Zeitraum hinweg kann zu Seheintrübung führen.

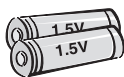

Verwenden Sie nur den angegebenen Batterietyp. Andernfalls könnte die Fernbedienung beschädigt werden.

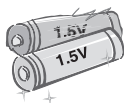

Alte und neue Batterien dürfen nicht zusammen verwendet werden. Andernfalls könnten die Batterien überhitzen und auslaufen.

Batterien dürfen keiner extremen Hitze, etwa durch Sonneneinstrahlung, offenes Feuer oder Heizstrahler, ausgesetzt werden.

Laden Sie nicht wiederaufladbare Batterien NICHT mit einem Ladegerät auf.

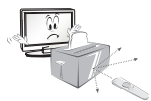

Es dürfen sich keine Gegenstände zwischen der Fernbedienung und dem Sensor befinden.



Das Signal von der Fernbedienung kann durch Sonnenlicht oder andere starke Lichteinstrahlung gestört werden. Verdunkeln Sie in diesem Fall den Raum.



Achten Sie beim Anschluss von externen Geräten, wie z. B. Videospielekonsolen, darauf, dass die Anschlusskabel lang genug sind. Ansonsten kann das Gerät umfallen, wodurch Verletzungen oder Beschädigungen am Gerät verursacht werden können.



Schalten Sie das Gerät niemals ein oder aus, indem Sie den Stecker aus der Steckdose ziehen. (Verwenden Sie das Stromkabel nicht als Ein- und Aus-Schalter.) Ein mechanischer Defekt oder Stromschlag können die Folge sein.



Folgen Sie den unten stehenden Installationsanweisungen, um ein Überhitzen des Gerätes zu verhindern.

- Der Abstand des Gerätes zur Wand sollte mindestens 10 cm betragen.
- Montieren Sie das Gerät nur an Orten mit ausreichender Belüftung (d. h. weder in einem Regal oder Schrank).
- Stellen Sie es nicht auf Kissen oder Teppichen ab.
- Achten Sie darauf, dass die Belüftungsschlitze nicht durch eine Tischdecke oder einen Vorhang verdeckt werden.

Andernfalls kann es zu einem Brand kommen.

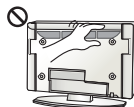

Berühren Sie nicht die Lüftungsöffnungen, wenn das TV-Gerät über längere Zeit läuft, da die Lüftungsöffnungen heiß werden können. Dies hat keinen Einfluss auf den Betrieb oder die Leistung des Produkts.

Überprüfen Sie das Kabel an Ihrem Gerät regelmäßig. Weist es Anzeichen von Beschädigung oder Abnutzung auf, trennen Sie das Stromkabel vom Netz, und verwenden Sie das Gerät nicht weiter. Lassen Sie das Kabel durch einen autorisierten Servicepartner ersetzen.



Sorgen Sie dafür, dass die Kontaktstifte und die Steckdose frei von Staub sind. Es besteht Brandgefahr.

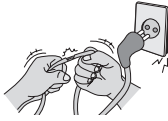

Schützen Sie das Netzkabel vor mechanischen Beschädigungen, wie z. B. Verdrehen, Knicken, Eindrücken, Einklemmen in einer Tür oder Drauftreten. Achten Sie besonders auf die Stecker, Steckdosen und den Bereich, in dem das Kabel aus dem Gerät tritt.



Üben Sie keinen starken Druck mit der Hand oder einem spitzen Gegenstand wie einem Nagel, Bleistift oder Kugelschreiber auf das Gerät aus. Verkratzen Sie das Gerät nicht.



Vermeiden Sie es, den Bildschirm zu berühren oder mit den Fingern längere Zeit auf den Bildschirm zu drücken. Dadurch kann es zu vorübergehenden Verzerrungseffekten auf dem Bildschirm kommen.



Ziehen Sie vor der Reinigung des Gerätes den Netzstecker, und reinigen Sie das Gerät mit einem weichen Tuch. Übermäßiger Druck kann Kratzer oder Verfärbungen verursachen. Benutzen Sie weder Sprühflaschen noch nasse Tücher. Verwenden Sie vor allem keine Glasreiniger oder für Autos oder in der Industrie verwendete Reinigungsmittel, aggressive Mittel oder Wachs, Benzol, Alkohol usw. Diese Mittel können das Gerät und seinen Bildschirm beschädigen. Andernfalls kann es zu Bränden, Stromschlägen, Beschädigungen am Gerät (Verformung, Korrosion und Schäden) kommen.

Solange das Gerät an eine Wechselstrom-Steckdose angeschlossen ist, bleibt es auch dann mit der Wechselstromquelle verbunden, wenn Sie es mit dem Schalter ausschalten.



Ziehen Sie das Netzkabel immer am Stecker aus der Steckdose. Wenn die Kabel im Inneren des Netzkabels vom Stecker getrennt werden, kann dies einen Brand verursachen.



Schalten Sie das Gerät aus, bevor Sie es bewegen. Ziehen Sie dann das Stromkabel, Antennenkabel und alle anderen Anschlusskabel. Andernfalls kann das TV-Gerät oder das Stromkabel beschädigt werden, wodurch es zu einem Brand oder Stromschlag kommen kann.



Das Gerät ist schwer und sollte stets mit zwei Personen bewegt oder ausgepackt werden. Andernfalls kann es zu Verletzungen kommen.



Wenden Sie sich einmal im Jahr an den Kundendienst, damit die innenliegenden Bauteile des Produkts fachgerecht gereinigt werden. Angesammelter Staub kann mechanische Fehler verursachen.



Wenden Sie sich bei Problemen an einen qualifizierten Kundendienstmitarbeiter. Bitte setzen Sie sich mit dem Kundendienst in Verbindung, wenn das Gerät in irgendeiner Weise beschädigt wurde, z. B. wenn das Stromkabel oder der Stecker defekt sind, wenn Flüssigkeit über das Gerät gegossen wurde oder Gegenstände in das Gerät gelangt sind, wenn das Gerät Regen oder Feuchtigkeit ausgesetzt wurde, wenn das Gerät nicht ordnungsgemäß funktioniert oder wenn das Gerät fallen gelassen wurde.



Wenn sich das Gerät kalt anfühlt, kann es beim Einschalten zu einem kurzen Flimmern kommen. Das ist normal und kein Fehler des Gerätes.



Der Bildschirm ist ein hochentwickeltes Gerät mit einer Auflösung von zwei bis sechs Millionen Pixel. Unter Umständen sind winzige schwarze Punkte und/oder bunte Punkte (rot, blau oder grün) von 1 ppm Größe auf dem Bildschirm zu sehen. Dies deutet nicht auf eine Fehlfunktion hin und beeinträchtigt nicht die Leistung und Zuverlässigkeit des Gerätes.

Diese Erscheinung tritt auch bei Geräten von Fremdanbietern auf und wird nicht als Grund für Umtausch oder Rückerstattung anerkannt.



Je nach Ihrer Betrachtungsposition (von rechts, links, oben, unten) sind Helligkeit und Farben auf dem Bildschirm möglicherweise unterschiedlich.

Diese Erscheinung ist auf die besonderen Eigenschaften des Bildschirms zurückzuführen. Es steht in keinem Zusammenhang mit der Leistung des Gerätes, und es handelt sich hierbei nicht um eine Fehlfunktion.

Durch das Anzeigen eines Standbilds über einen längeren Zeitraum kann das Bild einbrennen. Lassen Sie stehende Bilder daher nicht über einen längeren Zeitraum auf dem Bildschirm anzeigen.

### Erzeugtes Geräusch

„Knacken“: Das beim Fernsehen oder Ausschalten des Gerätes zu hörende Knacken wird durch Wärmeschrumpfung von Kunststoffen aufgrund von Temperatur und Feuchtigkeit verursacht. Dieses Geräusch ist normal bei Geräten, bei denen die thermische Verformung erforderlich ist. Stromkreisbrummen/Bildschirmsummen: Der Hochgeschwindigkeitsschaltkreis, der eine große Menge Strom für den Betrieb des Gerätes bereitstellt, gibt ein leises Geräusch ab. Dieses Geräusch ist je nach Gerät anders. Es hat keinen Einfluss auf die Leistung und Zuverlässigkeit des Gerätes.

Verwenden Sie in der Nähe des Fernsehgerätes keine elektrischen Geräte mit hoher Spannung (z. B. elektrische Fliegenklatschen). Dies kann zu Fehlfunktionen führen.

## Vorbereitung

### ! HINWEIS

- Ihr TV-Gerät kann von der Abbildung möglicherweise leicht abweichen.
- Das OSD-Menü (am Bildschirm angezeigtes Menü) Ihres TV-Gerätes kann sich leicht von dem in diesem Handbuch unterscheiden.
- Die verfügbaren Menüs und Optionen können sich je nach verwendeter Eingangsquelle bzw. je nach Modell unterscheiden.
- Künftig können diesem TV-Gerät neue Funktionen hinzugefügt werden.

- Das TV-Gerät kann in den Standby-Modus gesetzt werden, um den Stromverbrauch zu verringern. Wenn längere Zeit nicht ferngesehen wird, sollte das Gerät ausgeschaltet werden, um Strom zu sparen.
- Der Stromverbrauch des eingeschalteten TV-Gerätes kann erheblich verringert werden, wenn die Helligkeit des Bildes vermindert wird.
- Die im Lieferumfang enthaltenen Artikel sind modellabhängig.
- Änderungen an den Produktspezifikationen oder am Inhalt dieses Handbuchs sind im Zuge von Aktualisierungen der Produktfunktionen vorbehalten.
- Für eine optimale Verbindung sollte die Einfassung von HDMI-Kabeln und USB-Geräten höchstens 10 mm dick und 18 mm breit sein. Verwenden Sie ein Verlängerungskabel, das USB 2.0 unterstützt, wenn das USB-Kabel oder der USB-Speicherstick nicht in den USB-Anschluss Ihres TV-Gerätes passt.

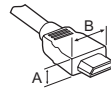

\*A ≤ 10 mm

\*B ≤ 18 mm

- Verwenden Sie ein zertifiziertes Kabel mit HDMI-Logo.
- Bei der Verwendung eines nicht-zertifizierten HDMI-Kabels kommt es möglicherweise zu Darstellungsfehlern bzw. Verbindungsabbrüchen. Empfohlene Typen von HDMI-Kabeln:
  - High-Speed-HDMI™/TM-Kabel (3 m oder kürzer)
  - High-Speed-HDMI™/TM-Kabel mit Ethernet (3 m oder kürzer)
- So verwenden Sie den Ferritkern (Abhängig vom Modell)
  - Verwenden Sie den Ferritkern, um die elektromagnetische Strahlung beim Anschluss eines externen Gerätes an einen externen Eingang, einen Komponenten-Anschluss oder eine Kopfhörerbuchse am TV-Gerät zu reduzieren.



[Querschnitt des Ferritkerns]

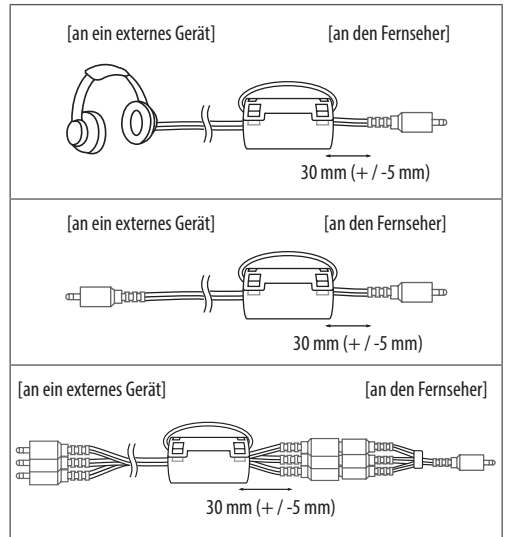

## VORSICHT

- Um die Sicherheit und Lebensdauer des Produkts sicherzustellen, verwenden Sie keine Fälschungen.
- Durch Fälschungen verursachte Beschädigungen sind nicht von der Garantie abgedeckt.
- Bei einigen Modellen befindet sich ein dünner Film auf dem Bildschirm, der nicht entfernt werden darf.
- Wenn Sie den Standfuß am Fernsehgerät anbringen, legen Sie den Bildschirm nach unten gerichtet auf einen Tisch oder eine andere flache Oberfläche mit einer weichen Unterlage, um den Bildschirm vor Verkratzen zu schützen.
- Achten Sie darauf, dass die Schrauben ordnungsgemäß eingesetzt und fest angezogen sind. (Wenn sie nicht fest genug angezogen werden, besteht die Gefahr, dass das TV-Gerät nach der Installation nach vorne kippt.) Wenden Sie beim Festziehen der Schrauben keine Gewalt an, da sie dadurch möglicherweise beschädigt werden und sich nicht richtig befestigen lassen.

## Separat erhältlich

Separat zu erwerbende Artikel können zur Qualitätsverbesserung geändert werden, ohne dass dies explizit mitgeteilt wird. Diese Artikel können Sie über Ihren Fachhändler beziehen. Diese Geräte sind nur mit bestimmten Modellen kompatibel. Produktbezeichnungen, Funktionalität und/oder Designs können im Zuge einer Qualitätsverbesserung durch den Hersteller geändert werden, ohne dass dies explizit mitgeteilt wird.

(Abhängig vom Modell)

<b>LED-Uhr</b> LEC-003	<b>LG Audiogerät</b>
<b>AN-WF500</b> Dongle Wi-Fi / Bluetooth	

## Wartung

### Reinigung des TV-Gerätes

Reinigen Sie Ihr TV-Gerät regelmäßig für eine optimale Leistung und eine verlängerte Produktlebensdauer.

- Achten Sie darauf, zuvor das Gerät auszuschalten und trennen Sie das Netzkabel sowie alle anderen Kabel vom Gerät bzw. der Steckdose.
- Wenn das TV-Gerät über einen längeren Zeitraum unbeaufsichtigt oder ungenutzt ist, ziehen Sie das Netzkabel aus der Steckdose und trennen Sie alle Signalführungen, um mögliche Schäden durch Blitzschlag oder Spannungsspitzen zu vermeiden.

### Bildschirm, Rahmen, Gehäuse und Standfuß

Entfernen Sie Staub oder leichte Verschmutzungen mit einem trockenen, sauberen und weichen Tuch.

Entfernen Sie größere Verschmutzungen mit einem weichen Tuch. Feuchten Sie das Tuch mit sauberem Wasser oder einem milden Reinigungsmittel an. Wischen Sie das Gerät anschließend umgehend mit einem trockenen Tuch trocken.

- Berühren Sie nach Möglichkeit nicht den Bildschirm, da er dadurch beschädigt werden könnte.
- Die Oberfläche darf weder gedrückt, gerieben, noch mit dem Fingernagel oder einem spitzen Gegenstand gestoßen werden, da dies Kratzer und Bildverzerrungen verursachen kann.
- Verwenden Sie keine Chemikalien, da diese das Gerät beschädigen können.
- Sprühen Sie keine Flüssigkeit auf die Oberfläche. Wenn Wasser in das TV-Gerät eindringt, kann dies zu Feuer, elektrischem Schlag oder Fehlfunktionen führen.

### Netzkabel

Entfernen Sie angesammelten Staub oder Schmutz regelmäßig vom Netzkabel.

# Anheben und bewegen des TV-Gerätes

Lesen Sie folgende Hinweise, bevor Sie das TV-Gerät bewegen oder anheben, um Kratzer oder Beschädigungen am TV-Gerät zu verhindern und um einen reibungslosen Transport unabhängig von Typ und Größe zu gewährleisten.

- Es wird empfohlen, das TV-Gerät im Originalkarton oder in der Originalverpackung zu bewegen bzw. zu transportieren.
- Trennen Sie das Netzkabel und alle weiteren Kabel, bevor Sie das TV-Gerät bewegen oder anheben.
- Halten Sie das TV-Gerät so, dass sein Bildschirm von Ihnen abgewendet ist, um Beschädigungen zu vermeiden.



- Halten Sie das TV-Gerät oben und unten am Rahmen gut fest. Halten Sie ihn nicht am transparenten Teil, am Lautsprecher oder am Lautsprechergrill fest.

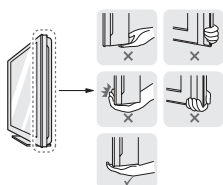

- Große TV-Geräte sollten stets von mindestens 2 Personen transportiert werden.
- Wenn das TV-Gerät von Hand transportiert wird, halten Sie es wie in der folgenden Abbildung gezeigt.



- Setzen Sie das TV-Gerät während des Transports keinen ruckartigen Bewegungen oder starken Erschütterungen aus.
- Halten Sie das TV-Gerät beim Transport aufrecht, drehen Sie es niemals auf die Seite, und kippen Sie es nicht nach links oder rechts.
- Üben Sie keinen übermäßigen Druck auf den Gehäuserahmen aus, da dies zur Beschädigung des Bildschirms führen kann.
- Achten Sie beim Bewegen und Bedienen des TV-Geräts darauf, dass die hervorstehende Joysticktaste nicht beschädigt wird. (Abhängig vom Modell)

## ! VORSICHT

- Berühren Sie nach Möglichkeit nicht den Bildschirm, da er dadurch beschädigt werden könnte.
- Halten Sie das TV-Gerät beim Transport nicht an den Kabelhaltern fest, da diese brechen und Verletzungen sowie Beschädigungen am TV-Gerät verursachen können.

# Verwendung der joystick-taste

(Ihr TV-Gerät kann von der Abbildung möglicherweise leicht abweichen.)

Sie können die TV-Funktionen verwenden, indem Sie die Joystick-Taste drücken und nach oben, unten, rechts oder links bewegen.

## ! HINWEIS

- Die Serie LX30\*\* verfügt anstelle der Joystick-Taste lediglich über konventionelle Ein/Aus-Tasten.

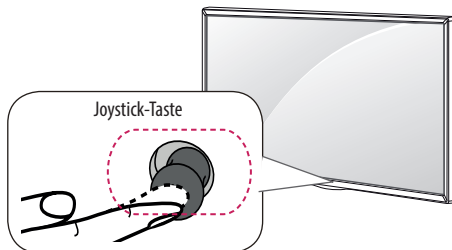





## Grundfunktionen

	Einschalten	Drücken Sie bei ausgeschaltetem Fernsehgerät einmal kurz auf die Joystick-Taste und lassen Sie sie dann wieder los.
	Ausschalten	Drücken Sie bei eingeschaltetem Fernsehgerät für ein paar Sekunden einmal auf die Joystick-Taste und lassen Sie sie dann wieder los. (Wenn jedoch die Taste MENU (Menü) auf dem Bildschirm zu sehen ist, können Sie durch Drücken und Halten der Joystick-Taste das Menü verlassen.)
	Lautstärkeregelung	Sie können die Lautstärke regeln, indem Sie die Joystick-Taste nach rechts oder links bewegen.
	Programmauswahl	Sie können durch die gespeicherten Programme navigieren, indem Sie die Joystick-Taste nach oben oder unten bewegen.

## Einstellen des Menüs

Drücken Sie bei eingeschaltetem Fernsehgerät die Joystick-Taste einmal. Sie können die Menüpunkte einstellen, indem Sie die Joystick-Taste nach oben, unten, rechts oder links bewegen.

	Schaltet das Gerät aus.
	Blendet die Bildschirmmenüs aus und kehrt zum TV-Bild zurück.
	Ändert die Eingangsquelle.
	Öffnet das Hauptmenü.

### ! HINWEIS

- Achten Sie darauf, die Joystick-Taste nicht zu drücken, wenn Sie diese nach oben, unten, links oder rechts bewegen. Wenn Sie die Joystick-Taste zuerst drücken, können Sie die Lautstärke und die gespeicherten Programme nicht mehr anpassen.

## Montage auf einem Tisch

(Ihr TV-Gerät kann von der Abbildung möglicherweise leicht abweichen.)

- 1 Heben Sie das TV-Gerät an, und kippen Sie es auf einem Tisch in die aufrechte Position.
  - Lassen Sie (mindestens) 10 cm Platz zur Wand, um eine gute Belüftung zu gewährleisten.

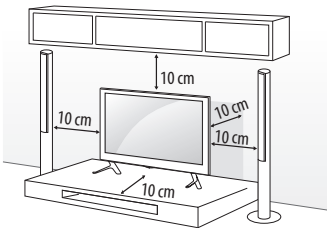

- 2 Schließen Sie das Stromkabel an eine Steckdose an.

### ! VORSICHT

- Stellen Sie das TV-Gerät nicht in die Nähe von Wärmequellen, da dies einen Brand oder Beschädigungen verursachen könnte.

## Einstellen des Fernsehers für einen optimalen Blickwinkel

(Diese Funktion der Kippsicherung steht nicht bei allen Modellen zur Verfügung.)

Drehen Sie das TV-Gerät um 20 Grad nach links oder rechts, und stellen Sie den Blickwinkel optimal ein.

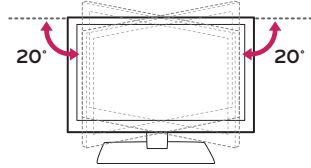

### ! VORSICHT

- Wenn Sie das Produkt auf den optimalen Winkel einstellen, sollten Sie darauf achten, dass Sie Ihre Finger nicht einklemmen.
  - Das Einklemmen von Händen oder Fingern kann Verletzungen verursachen. Wenn das Gerät zu stark geneigt ist, kann es herunterfallen und beschädigt werden bzw. Verletzungen verursachen

## Befestigung des TV-Geräts an einem Tisch

(Diese Funktion der Kippsicherung steht nicht bei allen Modellen zur Verfügung.)

Das TV-Gerät sollte so am Tisch befestigt werden, dass es nicht nach vorne oder hinten gezogen werden kann, um Verletzungen oder Beschädigungen am Produkt zu verhindern.

Option A )

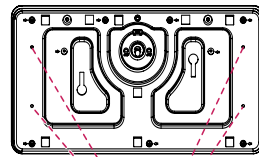

4 Schrauben

(Nicht im Lieferumfang enthalten)

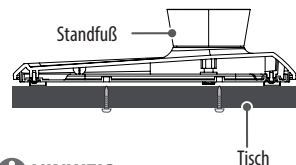

### ! HINWEIS

- Schraube: M5 x L (\*L: Tischplattenstärke + 8–10 mm)  
Z. B.: Tischplattenstärke: 15 mm, Schraube: M5 x L25

Option B)

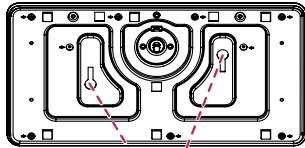

- 2 Schrauben zur Befestigung des Standfußes,
- 2 Unterlegscheiben zur Befestigung des Standfußes,
- 2 Muttern zur Befestigung des Standfußes  
(Im Lieferumfang enthalten)

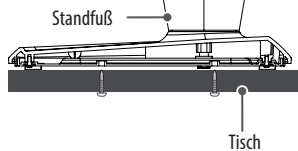

## Verwenden des kensington-sicherheitssystems

(Diese Funktion der Kippsicherung steht nicht bei allen Modellen zur Verfügung.)

- Ihr TV-Gerät kann von der Abbildung möglicherweise leicht abweichen.

Der Anschluss des Kensington-Sicherheitsystems befindet sich an der Rückseite des TV-Geräts. Weitere Informationen zur Installation und Verwendung finden Sie im Handbuch, das im Lieferumfang des Kensington-Sicherheitsystems enthalten ist, oder auf der Website unter <http://www.kensington.com>. Schließen Sie das Kabel des Kensington-Sicherheitsystems am TV-Gerät und an einem Tisch an.

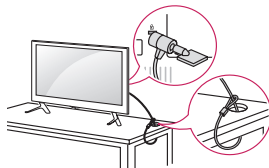

## Befestigen des TV-Gerätes an einer Wand

(Diese Funktion der Kippsicherung steht nicht bei allen Modellen zur Verfügung.)

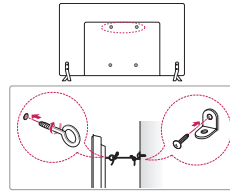

- Setzen Sie die Ringschrauben oder TV-Halterungen und Schrauben an der Rückseite des TV-Gerätes ein, und befestigen Sie sie.
  - Wenn an den Ringschraubenpositionen Schrauben eingesetzt sind, entfernen Sie zunächst die Schrauben.
- Montieren Sie die Wandhalterungen mit den Schrauben an der Wand. Stimmen Sie die Position der Wandhalterung auf die Ringschrauben an der Rückseite des TV-Gerätes ab.
- Verbinden Sie die Ringschrauben und Wandhalterungen fest mit einem stabilen Seil. Achten Sie darauf, dass das Seil horizontal verläuft.

### ! VORSICHT

- Achten Sie darauf, dass Kinder nicht auf das TV-Gerät klettern oder sich daran hängen.

### ! HINWEIS

- Verwenden Sie eine Haltevorrichtung oder einen Schrank, der stabil und groß genug ist, um das TV-Gerät sicher abzustützen.
- Halterungen, Seile und anderes Befestigungsmaterial gehören nicht zum Lieferumfang des Gerätes. Bitte wenden Sie sich zum Erwerb von geeignetem Zubehör an Ihren Fachhändler.

## Wandmontage

Befestigen Sie an der Rückseite des TV-Gerätes sorgfältig eine optionale Wandhalterung, und montieren Sie die Wandhalterung an einer stabilen Wand, die senkrecht zum Fußboden steht. Wenn Sie das TV-Gerät an anderen Baustoffen befestigen möchten, fragen Sie zunächst bei einer qualifizierten Fachkraft nach. LG empfiehlt, dass die Wandmontage von einem qualifizierten Techniker durchgeführt wird. Es wird empfohlen, eine Wandmontagehalterung von LG zu verwenden. Die Wandhalterung von LG ist leicht zu bewegen und ermöglicht einen leichten Kabelanschluss. Falls Sie eine andere Wandmontagehalterung als die von LG verwenden, stellen Sie sicher, dass Ihr Gerät ordnungsgemäß an der Wand befestigt ist und genügend Abstand besteht, um externe Geräte anzuschließen. Installieren Sie die Wandhalterung erst, nachdem Sie alle Kabel angeschlossen haben.

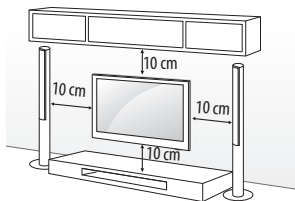

Verwenden Sie unbedingt Schrauben und Wandhalterungen, die der VESA-Norm entsprechen. Die Standardmaße der Wandmontagesätze können der folgenden Tabelle entnommen werden.

## Separat zu beziehen (Wandmontagehalterung)

<b>Modell</b>	22LX32** 22LX33** 22LX53**	28LX32** 28LX33** 28LX53**
<b>VESA (A x B)(mm)</b>	75 x 75	100 x 100
<b>Standardschraube</b>	M4 x L10	M4 x L10
<b>Anzahl Schrauben</b>	4	4
<b>Wandmontagehalterung</b>	LSW140B	LSW140B
<b>Modell</b>	32/43LX32** 32LX33** 32/43LX34** 32/40/43LX54** 43LX31** 32LX30**	49/55LX34** 49/55LX54** 49LX31** 49LX32**
<b>VESA (A x B)(mm)</b>	200 x 200	300 x 300
<b>Standardschraube</b>	M6	M6
<b>Anzahl Schrauben</b>	4	4
<b>Wandmontagehalterung</b>	LSW240B MSW240	LSW350B MSW240
<b>Modell</b>	60/65LX34** 60LX54**	42LX32** 42LX33** 42LX53**
<b>VESA (A x B)(mm)</b>	300 x 300	400 x 400
<b>Standardschraube</b>	M6	M6
<b>Anzahl Schrauben</b>	4	4
<b>Wandmontagehalterung</b>	LSW350B	LSW440B MSW240

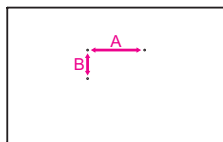

## ! VORSICHT

- Trennen Sie erst das Netzkabel, bevor Sie das TV-Gerät bewegen oder installieren. Ansonsten besteht Stromschlaggefahr.
- Entfernen Sie den Ständer, bevor Sie das TV-Gerät an einer Wandhalterung befestigen, indem Sie ihn in umgekehrter Reihenfolge, wie bei der Montage, abmontieren.
- Wenn Sie das TV-Gerät an einer Decke oder Wandschräge montieren, kann es herunterfallen und zu schweren Verletzungen führen. Verwenden Sie eine zugelassene Wandhalterung von LG, und wenden Sie sich an Ihren Händler vor Ort oder an qualifiziertes Fachpersonal.
- Ziehen Sie die Schrauben nicht zu fest an, da dies Beschädigungen am TV-Gerät hervorrufen und zum Erlöschen Ihrer Garantie führen könnte.
- Verwenden Sie die Schrauben und Wandhalterungen, die der VESA-Norm entsprechen. Schäden oder Verletzungen, die durch unsachgemäße Nutzung oder die Verwendung von ungeeignetem Zubehör verursacht werden, fallen nicht unter die Garantie.
- Die Länge der Schrauben an der Rückseitenoberfläche darf maximal 8 mm betragen. (Nur 22/28LX32\*\*, 22/28LX33\*\*, 22/28LX53\*\*)

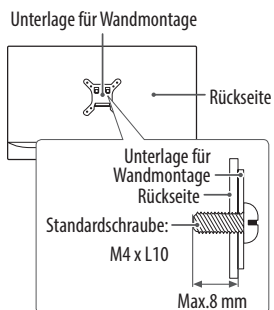

## ! HINWEIS

- erwerben Sie die Schrauben, die unter den Spezifikationen der VESA-Norm aufgeführt sind.
- Der Wandmontagesatz beinhaltet eine Installationsanleitung und die notwendigen Teile.
- Die Wandhalterung ist optional. Zusätzliches Zubehör erhalten Sie bei Ihrem Elektrohändler.
- Die Schraubenlänge hängt von der Wandbefestigung ab. Verwenden Sie unbedingt Schrauben der richtigen Länge.
- Weitere Informationen können Sie dem im Lieferumfang der Wandhalterung enthaltenen Handbuch entnehmen.

- Verwenden Sie beim Anbringen der Wandmontagehalterung die beiliegende Schutzblende(n). Diese Schutzblende schützt die Öffnung vor Staub- und Schmutzansammlungen. (Nur, wenn Folgendes im Lieferumfang enthalten ist)

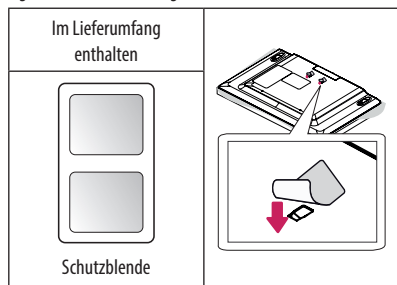

- Wenn Sie eine Wandhalterung am TV-Gerät anbringen, setzen Sie die Distanzstücke in die Wandhalterungsbohrungen am TV-Gerät ein, um den vertikalen Betrachtungswinkel des Geräts anpassen zu können. (Nur, wenn Folgendes im Lieferumfang enthalten ist)

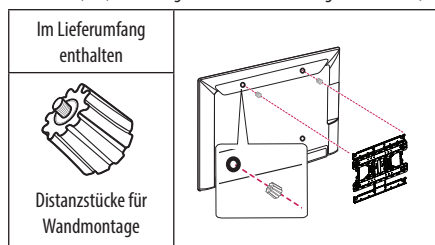

## So verwenden sie Dual Lock™

(Nur, wenn Folgendes im Lieferumfang enthalten ist)

(Diese Funktion der Kippsicherung steht nicht bei allen Modellen zur Verfügung.)

Befestigen Sie die Set-Top-Box am TV-Gerät, um sie bei Bedarf verwenden zu können.

- 1 Entfernen Sie das Schutzpapier des Dual Lock™, und befestigen Sie es wie dargestellt an TVGerät und Set-Top-Box.

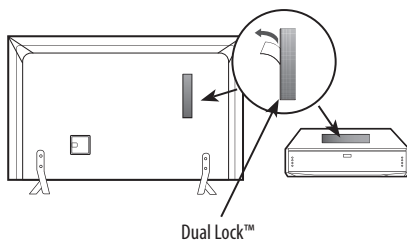

- 2 Befestigen Sie die Set-Top-Box mit Hilfe der Klettstreifen an dem TV-Gerät.

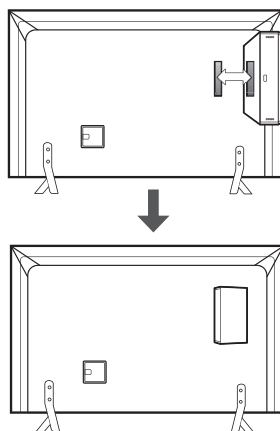

### ! HINWEIS

- Vergewissern Sie sich, dass sich auf der Produktoberfläche keine Fremdkörper befinden, und bringen Sie den Dual Lock™ sorgfältig an.
- Lassen Sie den Dual Lock™ anschließend mindestens drei Tage lang trocknen, bevor Sie die Set-Top-Box am TV-Gerät anbringen.

## Verbindungen (Benachrichtigungen)

Verbinden Sie mehrere externe Geräte mit dem TV-Gerät, und wechseln Sie die Eingangsmodi, um ein externes Gerät auszuwählen. Weitere Informationen zum Anschluss von externen Geräten entnehmen Sie bitte dem Handbuch des jeweiligen Gerätes.

Verfügbare externe Geräte sind: HD-Receiver, DVD-Player, Videorekorder, Audiosysteme, USB-Speichergeräte, PCs, Spielkonsolen und weitere externe Geräte.

### ! HINWEIS

- Der Anschluss für externe Geräte kann von Modell zu Modell unterschiedlich sein.
- Verbinden Sie externe Geräte unabhängig von der Reihenfolge der Anschlüsse mit dem TV-Gerät.
- Wenn Sie eine Fernsehsendung über DVD-Player oder Videorekorder aufnehmen, vergewissern Sie sich, dass das TV-Gerät über das Eingangskabel für das TV-Signal mit dem DVD-Player oder Videorekorder verbunden ist. Weitere Informationen zu Aufnahmen entnehmen Sie bitte dem Handbuch des verbundenen Gerätes.
- Anweisungen zum Betrieb finden Sie im Handbuch des externen Gerätes.
- Wenn Sie eine Spielekonsole mit dem TV-Gerät verbinden, verwenden Sie das mit der Konsole mitgelieferte Kabel.
- Im PC-Modus kann es hinsichtlich Auflösung, vertikalem Muster, Kontrast oder Helligkeit zu Rauschen kommen. Wenn Rauschen auftritt, stellen Sie den PC auf eine andere Auflösung ein, ändern Sie die Bildwiederholrate, oder passen Sie Helligkeit und Kontrast im Menü „BILD“ an, bis das Bild optimal ist.
- Abhängig von der Grafikkarte funktionieren im PC-Modus einige Auflösungseinstellungen möglicherweise nicht ordnungsgemäß.

## Antennenanschluss

Schließen Sie das TV-Gerät mit einem HF-Kabel (75 Ω) an eine Wandantennenbuchse an.

- Bei Verwendung von mehr als 2 TV-Geräten verwenden Sie einen Signalsplitter.
- Ist das Bild schlecht, installieren Sie einen Signalverstärker, um die Bildqualität zu verbessern.
- Wenn die Bildqualität bei angeschlossener Antenne schlecht ist, richten Sie die Antenne richtig aus.
- Antennenkabel und Wandler sind nicht im Lieferumfang enthalten.
- Unterstützter DTG-Ton: MPEG, Dolby Digital, Dolby Digital Plus, HE-AAC.

## Anschluss für Satellitenschüssel

(Nur Satellitenmodelle)

Schließen Sie das TV-Gerät mit einem Satelliten-HF-Kabel (75 Ω) an eine Satellitenschüssel oder an eine Satellitenbuchse an.

## Netzsteckeranschluss

(Abhängig vom Modell)



### VORSICHT

- Stellen Sie sicher, dass das TV-Gerät mit dem Netzteil verbunden ist, bevor Sie das Stromkabel des TV-Gerätes mit der Wandsteckdose verbinden.

## Anschließen des CI-Moduls

(Abhängig vom Modell)

Zeigen Sie verschlüsselte Dienste (Bezahldienste) im digitalen TV-Modus an.

- Überprüfen Sie, ob das CI-Modul richtig herum in den PCMCIA-Kartensteckplatz gesteckt wurde. Falls das Modul nicht korrekt eingesetzt wurde, können TV-Gerät und PCMCIA-Kartensteckplatz beschädigt werden.
- Wenn das Fernsehgerät keine Videos oder Audio-Dateien abspielt, während es mit der CI+ CAM verbunden ist, wenden Sie sich an den Serviceanbieter für Terrestrik / Kabel / Satellit.

## Euro-Scart-Anschluss

(Abhängig vom Modell)

Überträgt Video- und Audiosignale von einem externen Gerät an das TV-Gerät. Verbinden Sie das externe Gerät mit dem TV-Gerät mithilfe des Euro-Scart-Kabels.

Ausgangstyp	AV1 (TV-Ausgang <sup>1</sup> )
<b>Aktueller Eingangsmodus</b>	
Digital-TV	Digital-TV
Analog-TV, AV	Analog-TV
Component	
HDMI	

1 TV-Ausgang: Ausgang für analoge und digitale Fernsehsignale.

- Das Euro-Scart-Kabel muss signaltechnisch abgeschirmt sein.

# Einrichten des Lautsprecherausgangs

(Abhängig vom Modell)

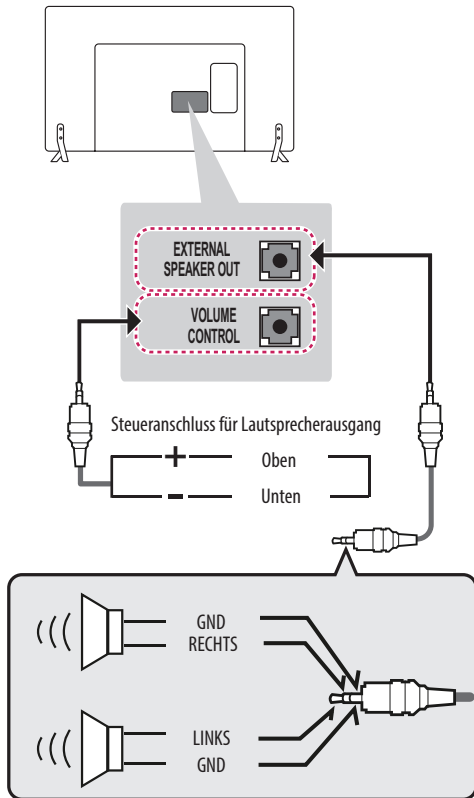

## HINWEIS

- Nur mit der 3-poligen 3,5-mm-Stereo-Buchse verwenden.
- Schließen Sie keine Kopfhörer oder Ohrhörer an den Port für externe Lautsprecher an.

## Funktionsweise des Lautstärke-Steueranschlusses

- Kabelspezifikation

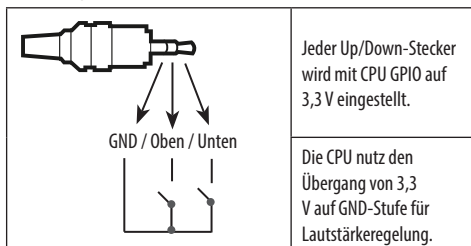

# Netzwerkeinrichtung

## Kabelgebundene Netzwerkverbindung

(Abhängig vom Modell)

Dieser TV kann über den **LAN**-Anschluss mit einem Pro:Centric-Server verbunden werden. Nach dem Herstellen der physischen Verbindung muss das TV-Gerät für die Netzwerkkommunikation eingerichtet werden.

Verbinden Sie den **LAN**-Anschluss des Modems oder Routers von Pro:Centric-Server mit dem **LAN**-Anschluss des TV-Geräts.

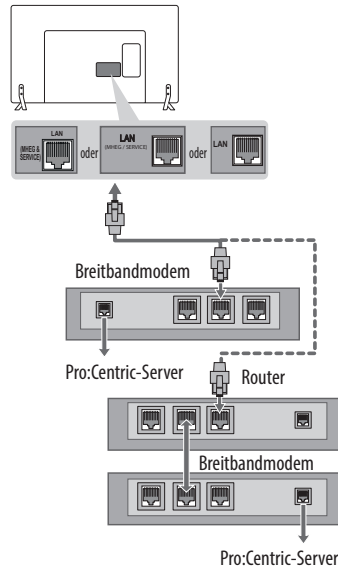

## VORSICHT

- Schließen Sie an den LAN-Port kein modulares Telefonkabel an.
- Da mehrere Verbindungsmethoden möglich sind, sollten Sie sich an die Spezifikationen Ihres Telekommunikations- oder Internetdienstanbieters halten.

## Weitere Anschlüsse

Verbinden Sie Ihr Fernsehgerät mit externen Geräten. Um beste Bild- und Tonqualität zu erhalten, verbinden Sie das externe Gerät mit dem TV-Gerät mithilfe des HDMI-Kabels. Es wird kein separates Kabel mitgeliefert.

# Fernbedienung

(abhängig vom Modell)

Die Beschreibungen in diesem Handbuch beziehen sich auf die Tasten der Fernbedienung. Lesen Sie dieses Handbuch bitte aufmerksam durch, und verwenden Sie das TV-Gerät bestimmungsgemäß.

Um die Batterien zu wechseln, öffnen Sie das Batteriefach, wechseln Sie die Batterien (1,5 V, AAA), legen Sie die (+) - und (-) -Enden entsprechend der Kennzeichnung im Fach ein, und schließen Sie das Batteriefach. Gehen Sie zum Herausnehmen der Batterien in umgekehrter Reihenfolge vor.

## ⚠ VORSICHT

- Verwenden Sie niemals alte zusammen mit neuen Batterien, da dies Schäden an der Fernbedienung hervorrufen kann.
- Abhängig vom Absatzmarkt ist die Fernbedienung möglicherweise nicht enthalten.

Stellen Sie sicher, dass die Fernbedienung auf den Sensor am TV-Gerät gerichtet ist.

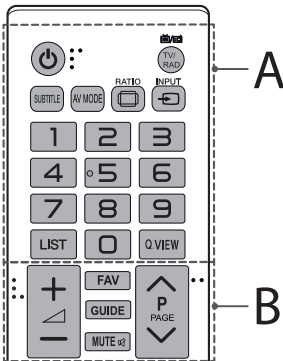

## A

- ⏻ (EIN/AUS)** Ein- oder Ausschalten des TV-Gerätes.
- TV/RAD** Wählt Radio-, TV- und DTV-Programme.
- SUBTITLE** Ruft den bevorzugten Untertitel im digitalen Modus auf.
- AV MODE** Auswahl eines AV-Modus.
- RATIO** Ändert die Bildgröße.
- INPUT** Ändert die Eingangsquelle.
- Zifferntasten** Zur Eingabe von Nummern.
- LIST** Zum Zugriff auf die Liste der gespeicherten Programme.
- Q.VIEW** Kehrt zurück zum vorherigen Programm.

## B

- +/-** Regelt die Lautstärke.
- FAV** Zugriff auf die Liste der Lieblingskanäle.
- GUIDE** Öffnet den Programmführer.
- MUTE** Stellt den Ton aus.
- ^ P** Navigiert durch die gespeicherten Programme oder Kanäle.
- ^ PAGE v** Wechselt zum vorherigen oder nächsten Bildschirm.

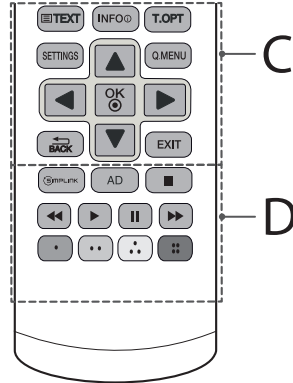

## C

- TELETEXT-Tasten (≡ TEXT, T.OPT)** Diese Tasten werden für Teletext verwendet.
- INFO** Anzeige von Informationen zum aktuellen Programm und Bildschirm.
- SETTINGS** Öffnen der Hauptmenüs.
- Q.MENU** Öffnet die Schnellmenüs.
- OK** Wählt Menü oder Einstellungen und speichert Ihre Eingabe.
- Navigationspfeile (nach oben/nach unten/nach links/nach rechts)** Navigiert durch Menüs und Einstellungen.
- BACK** Zurück zur vorherigen Ebene.
- EXIT** Ausblenden der Bildschirmmenüs und Zurückkehren zum TV-Bild.

## D

- SIMPLINK** Greift auf die mit HDMI-Kabel angeschlossenen AV-Geräte über HDMI-CEC zu. Öffnen des SIMPLINK-Menüs.
- AD** Durch Drücken der AD-Taste wird die Audiobeschreibung aktiviert.
- Steuerungstasten (■, ►, II, ◀, ▶)** Steuerung der Menüs von „MEINE MEDIEN“ oder SIMPLINK-kompatibler Geräte (USB, SIMPLINK).
- Farbtasten** Öffnen Sonderfunktionen in manchen Menüs.  
(●): Rot, (●●): Grün, (●●●): Gelb, (●●●●): Blau

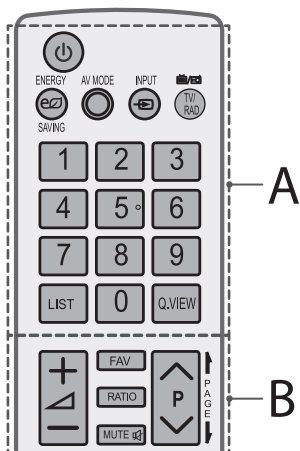

## A

- ⏻ (EIN/AUS)** Ein- oder Ausschalten des TV-Gerätes.
- ⏻ ENERGY SAVING (Energiesparen)** Passt die Bildschirmhelligkeit an, um den Stromverbrauch zu senken.
- AV MODE** Auswahl eines AV-Modus.
- INPUT** Ändert die Eingangsquelle.
- TV/RAD** Wählt Radio-, TV- und DTV-Programme.
- Zifferntasten** Zur Eingabe von Nummern.
- LIST** Zum Zugriff auf die Liste der gespeicherten Programme.
- Q.VIEW** Kehrt zurück zum vorherigen Programm.

## B

- + / -** regelt die Lautstärke.
- FAV** Zugriff auf die Liste der Lieblingskanäle.
- RATIO** Ändert die Bildgröße.
- MUTE** Stellt den Ton aus.
- ^ P v** Navigiert durch die gespeicherten Programme oder Kanäle.
- ↑ PAGE ↓** Wechselt zum vorherigen oder nächsten Bildschirm.

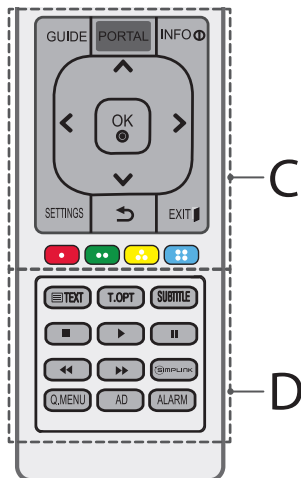

## C

- GUIDE** Öffnet den Programmführer.
- PORTAL** Zeigt das interaktive Hotelmenü an, oder entfernt es.
- INFO** Anzeige von Informationen zum aktuellen Programm und Bildschirm.
- Navigationstasten (nach oben/nach unten/nach links/nach rechts)** Navigiert durch Menüs und Einstellungen.
- OK** Wählt Menüs oder Einstellungen und speichert Ihre Eingabe.
- SETTINGS** Öffnen der Hauptmenüs.
- ↶ (RÜCKTASTE)** Zurück zur vorherigen Ebene.
- EXIT** Ausblenden der Bildschirmmenüs und Zurückkehren zum TV-Bild.
- Farbtasten** Öffnen Sonderfunktionen in manchen Menüs.  
(●: Rot, ●●: Grün, ●●●: Gelb, ●●●●: Blau)

## D

- TELETEXT-Tasten (≡ TEXT, T.OPT)** Diese Tasten werden für Teletext verwendet.
- SUBTITLE** Ruft den bevorzugten Untertitel im digitalen Modus auf.
- Steuerungstasten (■, ▶, II, ◀, ▶▶)** Steuerung der Menüs von „MEINE MEDIEN“ oder SIMPLINK-kompatibler Geräte (USB, SIMPLINK).
- SIMPLINK** Greift auf die mit HDMI-Kabel angeschlossenen AV-Geräte über HDMI-CEC zu. Öffnen des SIMPLINK-Menüs.
- Q.MENU** Öffnet die Schnellmenüs.
- AD** Durch Drücken der AD-Taste wird die Audiobeschreibung aktiviert.
- ALARM** Stellt die Weckfunktion ein. (Abhängig vom Modell)

# Lizenzen

Die unterstützten Lizenzen sind von Modell zu Modell verschieden.  
Weitere Informationen zu den Lizenzen erhalten Sie unter [www.lg.com](http://www.lg.com).



In Lizenz von Dolby Laboratories gefertigt.  
Dolby und das Doppel-D-Symbol sind Warenzeichen von Dolby Laboratories.



Die Begriffe HDMI und HDMI High-Definition Multimedia Interface sowie das HDMI-Logo sind Marken oder eingetragene Marken von HDMI Licensing, LLC in den Vereinigten Staaten und anderen Ländern.



Dieses DivX Certified®-Gerät hat zahlreiche Tests durchlaufen, um die Wiedergabe von DivX®-Videos zu gewährleisten.

Wenn Sie gekaufte DivX-Filme abspielen möchten, registrieren Sie Ihr Gerät zuerst unter [vod.divx.com](http://vod.divx.com). Ihren Registrierungscode finden Sie im Einstellungsmenü Ihres Gerätes im Abschnitt DivX VOD.

DivX Certified® zur Wiedergabe von DivX®-Videos bis zu HD 1080p, einschließlich Premium-Inhalte.

DivX®, DivX Certified® sowie die entsprechenden Logos sind Marken von DivX, LLC und werden unter Lizenz verwendet.

Abgedeckt durch mindestens eins der folgenden US-Patente:  
7295673; 7460668; 7515710; 7519274.

# Information: hinweis bezüglich open-source-software

Den Quellcode unter GPL, LGPL, MPL sowie weitere Open-Source-Lizenzen, der in diesem Produkt enthalten ist, können Sie unter <http://opensource.lge.com> herunterladen.

Neben dem Quellcode stehen dort noch alle Lizenzbedingungen, auf die verwiesen wird, Garantieausschlüsse sowie Urheberrechtshinweise zum Download bereit.

LG Electronics stellt Ihnen gegen eine Gebühr (für Distribution, Medien, Versand und Verwaltung) auch den Quellcode auf CD-ROM bereit. Wenden Sie sich per E-Mail an LG Electronics: [opensource@lge.com](mailto:opensource@lge.com). Dieses Angebot ist drei (3) Jahre ab Kaufdatum des Produkts gültig.

# Fehlerbehebung

Die Software-Version kann zur Leistungsoptimierung aktualisiert werden. Stellen Sie sicher, dass Ihre Geräte mit der LGE-Software kompatibel sind. Wenden Sie sich andernfalls an LGE und laden Sie die überarbeitete Software-Version nach den Vorgaben von LGE herunter.

Das TV-Gerät reagiert nicht auf die Fernbedienung.

- Prüfen Sie den Sensor der Fernbedienung, und versuchen Sie es erneut.
- Prüfen Sie, ob sich zwischen dem Produkt und der Fernbedienung ein Hindernis befindet.
- Prüfen Sie, ob die Batterien noch geladen sind und ordnungsgemäß eingesetzt wurden (⊕ auf ⊕, ⊖ auf ⊖).

Weder Bild noch Ton wird ausgegeben.

- Prüfen Sie, ob das Gerät eingeschaltet ist.
- Prüfen Sie, ob das Netzkabel in der Steckdose steckt.
- Prüfen Sie, ob die Steckdose ordnungsgemäß funktioniert, indem Sie andere Geräte einstecken.

Das TV-Gerät schaltet sich plötzlich ab.

- Überprüfen Sie die Steuerungseinstellungen der Stromversorgung. Die Stromversorgung ist möglicherweise unterbrochen.
- Prüfen Sie, ob die Funktionen **Automat. Standby** (Abhängig vom Modell) / **Sleep Timer** / **Ausschaltzeit** unter **ZEIT** aktiviert sind.
- Wenn kein Signal besteht, obwohl das TV-Gerät eingeschaltet ist, schaltet sich das Gerät nach 15 Minuten automatisch ab.

Beim Anschließen an den PC (RGB/HDMI/DVI) wird entweder „Kein Signal“ oder „Ungültiges Format“ angezeigt.

- Schalten Sie das Fernsehgerät mit der Fernbedienung aus und dann erneut ein.
- Schließen Sie das RGB/HDMI-Kabel erneut an.
- Starten Sie den PC bei eingeschaltetem Fernsehgerät erneut.

# INFORMATIONEN ZUM SOFTWARE-DOWNLOAD

- Diese Informationen betreffen die Serie LX540S, LX530S.

Sie können die SuperSign-Software und die Bedienungsanleitung des Fernsehgeräts auf der Website von LG Electronics herunterladen.

<https://www.lgecommercial.com/digital-signage/support/download/supersign>

Software : SuperSign W\_Lite\_Server\_vX.X.X\_Setup.zip

SuperSign C\_vX.X.X\_Setup.zip

SuperSign W\_Editor\_vX.X.X\_Setup.zip

SuperSign W\_Player\_vX.X.X\_Setup.zip

Bedienungsanleitung : SuperSign W\_Lite\_Server\_vX.X.X\_Manual.zip

SuperSign C\_vX.X.X\_Manual.zip

SuperSign W\_Editor\_vX.X.X\_Manual.zip

SuperSign W\_Player\_vX.X.X\_Manual.zip

## TECHNISCHE DATEN

<b>CI-Modulabmessungen (Breite x Höhe x Tiefe)</b>		100,0 mm x 55,0 mm x 5,0 mm
<b>Umgebungsbedingungen</b>	<b>Betriebstemperatur</b>	0 °C bis 40 °C
	<b>Betriebs-Luftfeuchtigkeit</b>	Unter 80 %
	<b>Temperatur bei Lagerung</b>	-20 °C bis 60 °C
	<b>Luftfeuchtigkeit bei Lagerung</b>	Unter 85 %

<b>Netzstecker</b>	<b>22/28LX32**, 22/28LX33**, 22/28LX53**</b>	<b>32LX30**</b>
	Hersteller : Lien chang Modell : LCAP39	Hersteller : Honor Modell : ADS-45FSN-19 19040GPG Hersteller : Lien Chang Modell : LCAP16B-EU
	Eingang : AC 100 - 240 V ~ 50/60 Hz	Eingang : AC 100 - 240 V ~ 50/60 Hz
	Ausgang : DC 19 V --- 3,42 A	Ausgang : DC 19 V --- 2,1 A

	<b>Satelliten-Digital-TV<sup>1</sup></b>	<b>Digital-TV</b>	<b>Analog-TV</b>
<b>Fernsehnorm</b>	DVB-T/T2 DVB-C DVB-S/S2	DVB-T DVB-C	PAL/SECAM B/G/D/K, PAL I/I', SECAM L/L'
<b>Programmabdeckung</b>	VHF, UHF C-Frequenz, Ku-Frequenz	VHF, UHF	VHF: E2 bis E12, UHF: E21 bis E69, CATV: S1 bis S20, HYPER: S21 bis S47(Abhängig vom Land)
<b>Maximale Anzahl speicherbarer Programme</b>	6.000	1.500	
<b>Externe Antennenimpedanz</b>	75 Ω		

<sup>1</sup> Satellitenmodelle und DVB-T2 Modelle mit DVB-T2-Unterstützung

## HDMI/DVI-DTV-unterstützter Modus

Auflösung	Horizontale Frequenz (kHz)	Vertikale Frequenz (Hz)
720 x 480	31,469	59,94
	31,5	60
720 x 576	31,25	50
1280 x 720	37,5	50
	44,96	59,94
	45	60
1920 x 1080	28,125	50,00
	33,75	60,00
	33,72	59,94
	56,250	50,00
	67,50	60,00
	67,432	59,94
	27,00	24,00
	26,973	23,976
	33,75	30,00
	33,716	29,976

## HDMI/DVI-PC-unterstützter Modus

(Verwenden Sie HDMI IN 1 für PC-Modus)

(Nur LX31\*\*, LX32\*\*, LX33\*\*, LX34\*\*, LX30\*\*, LX53\*\*, LX54\*\*)

Auflösung	Horizontale Frequenz (kHz)	Vertikale Frequenz (Hz)
640 x 350	31,468	70,09
720 x 400	31,469	70,08
640 x 480	31,469	59,94
800 x 600	37,879	60,31
1024 x 768	48,363	60,00
1152 x 864	54,348	60,053
1360 x 768	47,712	60,015
1280 x 1024 (Nur FHD)	63,981	60,020
1920 x 1080 (Nur FHD)	67,50	60,00

1: Nur LX341\*, 42LX330\*, 42LX320\*, LX31\*\*, LX54\*\*, LX530S

## RGB-PC-unterstützter Modus

(Nur LX32\*\*, LX33\*\*, LX34\*\*, LX31\*\*, LX30\*\*, LX540S, LX530S)

Auflösung	Horizontale Frequenz (kHz)	Vertikale Frequenz (Hz)
640 x 350	31,468	70,09
720 x 400	31,469	70,08
640 x 480	31,469	59,94
800 x 600	37,879	60,31
1024 x 768	48,363	60,00
1152 x 864	54,348	60,053
1360 x 768	47,712	60,015
1280 x 1024 (Nur FHD)	63,981	60,020
1920 x 1080 (Nur FHD)	66,587	59,934
1920 x 1080 (Nur FHD)	67,50	60,00

1: Nur LX341\*, 42LX330\*, 42LX320\*, LX31\*\*, LX540S, LX530S

## Informationen zu Component-Anschlüssen

Component-Anschlüsse am Fernsehgerät	Y	P <sub>B</sub>	P <sub>R</sub>
--------------------------------------	---	----------------	----------------

Video-Ausgänge auf dem DVD-Player	Y	P <sub>B</sub>	P <sub>R</sub>
	Y	B-Y	R-Y
	Y	Cb	Cr
	Y	Pb	Pr

Signal	Component
480i / 576i	0
480p / 576p	0
720p / 1080i	0
1080p	0 (Nur 50 Hz / 60 Hz)

## Unterstützte Videoformate

- Maximale Auflösung: 1920 x 1080 bei 30p (nur Motion JPEG 640 x 480 bei 30p)
- .asf, .wmv  
[Video] MPEG-2, MPEG-4 Part 2, XViD, H.264/AVC, VC1 (WMV3, WVC1), MP43  
[Audio] WMA Standard, WMA9 (Pro), MP3, AAC, AC3, MP3, 3D WMA Single Stream.
- divx, .avi  
[Video] MPEG-2, MPEG-4 Part 2, DivX3.11, DivX4, DivX5, DivX6, XViD, H.264/AVC  
[Audio] HE-AAC, LPCM, ADPCM, MPEG-1 Layer I, MPEG-1 Layer II, Dolby Digital, MPEG-1 Layer III (MP3), \*DTS
- .ts, .trp, .tp, .mts, .m2ts  
[Video] H.264/AVC, MPEG-2, AVS, VC1  
[Audio] MPEG-1 Layer I, MPEG-1 Layer II, MPEG-1 Layer III (MP3), Dolby Digital, Dolby Digital Plus, AAC, HE-AAC, \*DTS
- .vob  
[Video] MPEG-1, MPEG-2  
[Audio] Dolby Digital, MPEG-1 Layer I, MPEG-1 Layer II, DVD-LPCM
- .mp4, .m4v, .mov  
[Video] MPEG-2, MPEG-4 Part2, DivX3.11, DivX4, DivX5, DivX6, XViD, H.264/AVC  
[Audio] AAC, MPEG-1 Layer III (MP3), \*DTS
- .mkv  
[Video] MPEG-2, MPEG-4 Part2, XViD, H.264/AVC  
[Audio] HE-AAC, Dolby Digital, MPEG-1 Layer III (MP3), \*DTS, LPCM
- motion JPEG  
[Video] MJPEG  
[Audio] LPCM, ADPCM
- .mpg, .mpeg, .mpe  
[Video] MPEG-1, MPEG-2  
[Audio] MPEG-1 Layer I, MPEG-1 Layer II, Dolby Digital, LPCM
- dat  
[Video] MPEG-1, MPEG-2  
[Audio] MP2
- flv  
[Video] Sorenson H.263, H.264/AVC  
[Audio] MP3, AAC, HE-AAC
- \*rm, \*rmvb  
[Video] RV30, RV40  
[Audio] Dolby Digital, AAC, HE-AAC, RA6(Cook)
- 3gp, 3gp2  
[Video] H.264/AVC, MPEG-4 Part2  
[Audio] AAC, AMR(NB/WB)
- \*DTS / \*rm / \*rmvb : Abhängig vom Modell

## Unterstützte Audioformate

- Dateityp: mp3  
[Bitrate] 32 kbit/s – 320 kbit/s  
[Abtastfrequenz] 16 kHz bis 48 kHz  
[Unterstützung] MPEG1, MPEG2, Layer2, Layer3
- Dateityp: AAC  
[Bitrate] Freies Format  
[Abtastfrequenz] 8 kHz ~ 48 kHz  
[Unterstützung] ADIF, ADTS
- Dateityp: M4A  
[Bitrate] Freies Format  
[Abtastfrequenz] 8 kHz ~ 48 kHz  
[Unterstützung] MPEG-4
- Dateityp : WMA  
[Bitrate] 128 Kbps ~ 320 Kbps  
[Abtastfrequenz] 8 kHz ~ 48 kHz  
[Unterstützung] WMA7, WMA8, WMA9 Standard
- Dateityp : WMA 10 Pro  
[Abtastfrequenz] ~ 768 Kbps  
[Kanal / Abtastfrequenz]  
M0: bis 2-Kanal bei 48 kHz  
(außer LBR-Modus),  
M1 : bis 5.1-Kanal bei 48 kHz,  
M2: bis 5.1-Kanal bei 96 kHz  
[Unterstützung] WMA 10 Pro
- Dateityp : OGG  
[Bitrate] Freies Format  
[Abtastfrequenz] ~ 48 kHz  
[Unterstützung] OGG Vorbis

## Unterstützte Fotoformate

- Kategorie : 2D (jpeg, jpg, jpe)  
[Verfügbare Dateityp] SOF0: Baseline,  
SOF1: Extend Sequential,  
SOF2: Progressive  
[Bildgröße] Minimum: 64 x 64,  
Maximum: Normales Modell: 15360 (B) x 8640 (H),  
Progressive: 1920 (B) x 1440 (H)
- Kategorie: BMP  
[Bildgröße] Minimum: 64 x 64, Maximum : 9600 x 6400
- Kategorie : PNG  
[Verfügbare Dateityp] Interlace, Nicht-Interlace  
[Bildgröße] Minimum : 64 x 64, Maximum : Interlace : 1200 x 800,  
Nicht-Interlace : 9600 x 6400
- Die Anzeige von Dateien im BMP- und PNG-Format dauert  
eventuell länger als die Anzeige im JPEG-Format.



Modell- und Seriennummer des TV-Gerätes  
befinden sich auf der Rückseite  
Notieren Sie diese Angaben unten (für den  
Fall einer Reparatur).

MODELL \_\_\_\_\_

SERIENNUMMER \_\_\_\_\_

ΕΓΧΕΙΡΙΔΙΟ ΧΡΗΣΤΗ

## Ασφάλεια και αναφορά

LED TV\*

\* Η τηλεόραση LED της LG διαθέτει οθόνη LCD με φωτισμό LED.

Πριν θέσετε σε λειτουργία τη συσκευή, διαβάστε προσεκτικά το παρόν εγχειρίδιο και φυλάξτε το σε ασφαλές μέρος για μελλοντική αναφορά.

# Οδηγίες σχετικά με την ασφάλεια

Προτού χρησιμοποιήσετε τη συσκευή, διαβάστε προσεκτικά τις οδηγίες σχετικά με την ασφάλεια.



## ⚠️ ΠΡΟΕΙΔΟΠΟΙΗΣΗ



Μην τοποθετείτε την τηλεόραση και το τηλεχειριστήριο στα παρακάτω περιβάλλοντα:

- Σε θέση εκτεθειμένη σε άμεσο ηλιακό φως
- Σε περιοχή με υψηλή υγρασία, όπως στο μπάνιο
- Κοντά σε οποιαδήποτε πηγή θερμότητας, όπως θερμάστρες ή άλλες συσκευές που παράγουν θερμότητα
- Κοντά σε πάγκους κουζίνας ή υδροποιητές, όπου υπάρχει ο κίνδυνος έκθεσης σε ατμό ή λάδι
- Σε περιοχή εκτεθειμένη στη βροχή ή στον άνεμο
- Κοντά σε δοχεία νερού, όπως βάζα

Διαφορετικά, υπάρχει κίνδυνος πρόκλησης πυρκαγιάς, ηλεκτροπληξίας, δυσλειτουργίας ή παραμόρφωσης του προϊόντος.



Μην τοποθετείτε το προϊόν σε χώρους με σκόνη. Υπάρχει κίνδυνος πυρκαγιάς.

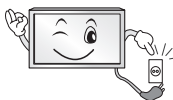

Το φιν είναι η διάταξη αποσύνδεσης. Η πρόσβαση στο φιν πρέπει να είναι άνετη.



Μην αγγίζετε το φιν τροφοδοσίας με υγρά χέρια. Επιπλέον, αν ο ακροδέκτης του καλωδίου είναι υγρός ή σκονισμένος, στεγνώστε τον τελείως ή σκουπίστε τη σκόνη αντίστοιχα. Υπάρχει κίνδυνος ηλεκτροπληξίας, λόγω υπερβολικής υγρασίας.



Βεβαιωθείτε ότι έχετε συνδέσει το καλώδιο τροφοδοσίας σε γειωμένη πρίζα. (Εκτός από συσκευές οι οποίες δεν διαθέτουν γείωση.) Υπάρχει κίνδυνος ηλεκτροπληξίας ή τραυματισμού.



Συνδέστε σωστά το καλώδιο τροφοδοσίας. Αν το καλώδιο τροφοδοσίας δεν συνδεθεί σωστά, υπάρχει κίνδυνος πυρκαγιάς.



Βεβαιωθείτε ότι το καλώδιο τροφοδοσίας δεν έρχεται σε επαφή με θερμά αντικείμενα, όπως το καλοριφέρ. Υπάρχει κίνδυνος πυρκαγιάς ή ηλεκτροπληξίας.



Μην τοποθετείτε επάνω στα καλώδια τροφοδοσίας βαριά αντικείμενα ή το ίδιο το προϊόν. Διαφορετικά, υπάρχει κίνδυνος πυρκαγιάς ή ηλεκτροπληξίας.



Λυγίστε το καλώδιο της κεραίας στο σημείο εισόδου του στο κτίριο, για να αποτρέψετε την εισροή νερού της βροχής. Το νερό αυτό θα μπορούσε να εισέλθει στο εσωτερικό του προϊόντος και να προκαλέσει βλάβη και μπορεί να αποτελέσει αιτία ηλεκτροπληξίας.



Κατά την επιτοίχια τοποθέτηση μιας τηλεόρασης, φροντίστε να μην κρέμονται τα καλώδια τροφοδοσίας και σήματος πίσω από την τηλεόραση. Υπάρχει κίνδυνος πυρκαγιάς και ηλεκτροπληξίας.

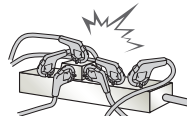

Μην συνδέετε μεγάλο αριθμό ηλεκτρικών συσκευών σε ένα πολύπριζο. Υπάρχει κίνδυνος πρόκλησης πυρκαγιάς λόγω υπερθέρμανσης.

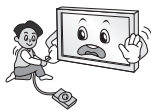

Προσέξτε να μην ρίξετε κάτω και μην το αφήσετε να πέσει κατά τη σύνδεση εξωτερικών συσκευών. Σε μια τέτοια περίπτωση, υπάρχει κίνδυνος τραυματισμού ή πρόκλησης ζημιάς στο προϊόν.



Μην αφήνετε το αφυγραντικό μέσο ή τα πλαστικά υλικά συσκευασίας σε μέρη όπου έχουν πρόσβαση παιδιά. Το αφυγραντικό μέσο είναι επιβλαβές σε περίπτωση κατάποσης. Αν καταποθεί κατά λάθος, προκαλέστε εμετό και μεταβείτε στο πλησιέστερο νοσοκομείο. Επίσης, τα υλικά συσκευασίας μπορεί να προκαλέσουν ασφυξία. Μην τα αφήνετε σε μέρη όπου έχουν πρόσβαση παιδιά.



Μην αφήνετε τα παιδιά σας να σκαρφαλώνουν ή να κρέμονται από την τηλεόραση. Η τηλεόραση μπορεί να πέσει και να προκαλέσει σοβαρό τραυματισμό.



Να απορρίψετε τις χρησιμοποιημένες μπαταρίες με ασφάλεια, για να αποφύγετε τον κίνδυνο κατάποσής τους από τα παιδιά. Σε περίπτωση κατάποσης μπαταρίας, αναζητήστε αμέσως τη συμβουλή γιατρού.



Μην εισάγετε αγωγίμα υλικά (όπως μεταλλικά αντικείμενα) στη μία άκρη του καλωδίου τροφοδοσίας, όταν η άλλη άκρη είναι συνδεδεμένη στην πρίζα παροχής ηλεκτρικού ρεύματος. Επιπλέον, μην αγγίζετε το καλώδιο τροφοδοσίας, μόλις το συνδέσετε στην πρίζα. Υπάρχει κίνδυνος ηλεκτροπληξίας. (Ανάλογα με το μοντέλο)



Μην τοποθετείτε και μην αποθηκεύετε εύφλεκτες ουσίες κοντά στο προϊόν. Υπάρχει κίνδυνος έκρηξης ή πυρκαγιάς, λόγω λανθασμένης χρήσης των εύφλεκτων ουσιών.



Μην ρίχνετε μεταλλικά αντικείμενα, όπως κέρματα, μεταλλικά τοιμπιδάκια, σύρματα, ή εύφλετα υλικά, όπως χαρτί και σπύρα, μέσα στο προϊόν. Τα παιδιά πρέπει να είναι ιδιαίτερα προσεκτικά. Μπορεί να προκληθεί ηλεκτροπληξία, πυρκαγιά ή τραυματισμός. Εάν κάποιο αντικείμενο πέσει μέσα στο προϊόν, απουσιάζετε το καλώδιο τροφοδοσίας και επικοινωνήστε με το κέντρο τεχνικής εξυπηρέτησης.



Μην ψεκάζετε νερό στο προϊόν και μην το τρίβετε με εύφλεκτες ουσίες (διαλυτικό ή βενζίνη). Υπάρχει κίνδυνος πυρκαγιάς ή ηλεκτροπληξίας.



Μην προκαλείτε ισχυρούς κραδασμούς στο προϊόν και μην αφήνετε αντικείμενα να πέφτουν πάνω του. Επίσης, μην ρίχνετε αντικείμενα επάνω στην οθόνη. Ενδέχεται να τραυματιστείτε ή να υποστεί ζημιά το προϊόν.



Σε περίπτωση κεραυνού ή καταιγίδας, μην αγγίζετε ούτε το προϊόν ούτε την κεραία. Υπάρχει κίνδυνος ηλεκτροπληξίας.

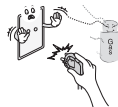

Σε περίπτωση διαρροής αερίου, μην αγγίζετε την πρίζα. Ανοίξτε το παράθυρο και αερίστε το χώρο. Υπάρχει κίνδυνος πυρκαγιάς ή εγκαυματος από σπινθήρα.



Μην αποσυναρμολογήσετε, μην επισκευάσετε και μην τροποποιήσετε το προϊόν με δική σας πρωτοβουλία. Υπάρχει κίνδυνος πυρκαγιάς ή ηλεκτροπληξίας. Για τον έλεγχο, τη βαθμονόμηση ή την επισκευή της οθόνης, επικοινωνήστε με το κέντρο τεχνικής εξυπηρέτησης.



Σε περίπτωση που συμβεί κάτι από τα παρακάτω, αποσυνδέστε αμέσως το προϊόν από την πρίζα και επικοινωνήστε με το τοπικό κέντρο τεχνικής εξυπηρέτησης.

- Το προϊόν έχει δεχθεί κρουστική δύναμη
- Το προϊόν έχει υποστεί ζημιά
- Ξένα αντικείμενα έχουν εισέλθει στο εσωτερικό του προϊόντος
- Καπνός ή παράξενη μυρωδιά προέρχεται από το προϊόν

Υπάρχει κίνδυνος πυρκαγιάς ή ηλεκτροπληξίας.



Αν δεν σκοπεύετε να χρησιμοποιήσετε το προϊόν για μεγάλο χρονικό διάστημα, αποσυνδέστε το καλώδιο τροφοδοσίας από την πρίζα.

Η συσσωρευμένη σκόνη μπορεί να προκαλέσει πυρκαγιά, ενώ τυχόν φθαρμένο καλώδιο μπορεί να προκαλέσει διαρροή ηλεκτρικού ρεύματος, ηλεκτροπληξία ή πυρκαγιά.



Αποφύγετε τα μέρη όπου η συσκευή μπορεί να έρθει σε επαφή με υγρά και μην τοποθετείτε πάνω στη συσκευή αντικείμενα γεμάτα με υγρό, όπως βάζα.

Μην τοποθετείτε το προϊόν σε τοίχο αν υπάρχει κίνδυνος έκθεσης σε λάδια ή αναθυμιάσεις λαδιού. Ενδέχεται να προκληθεί βλάβη και πτώση του προϊόντος.



Σε περίπτωση που νερό ή κάποια άλλη ουσία εισέλθει στο προϊόν (τροφοδοτικό AC, καλώδιο τροφοδοσίας, τηλεόραση), αποσυνδέστε το καλώδιο τροφοδοσίας και επικοινωνήστε άμεσα με το κέντρο επισκευών. Διαφορετικά, υπάρχει κίνδυνος πυρκαγιάς ή ηλεκτροπληξίας.



Να χρησιμοποιείτε τροφοδοτικό AC και καλώδιο τροφοδοσίας που είναι εγκεκριμένο από την LG Electronics. Διαφορετικά, υπάρχει κίνδυνος πρόκλησης πυρκαγιάς, ηλεκτροπληξίας, δυσλειτουργίας ή παραμόρφωσης του προϊόντος.



Μην αποσυναρμολογείτε το τροφοδοτικό AC ή το καλώδιο τροφοδοσίας. Υπάρχει κίνδυνος πυρκαγιάς ή ηλεκτροπληξίας.

### ⚠ ΠΡΟΣΟΧΗ



Μην τοποθετείτε το προϊόν σε μέρη με παρεμβολές ραδιοκυμάτων.

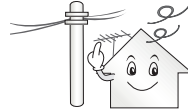

Θα πρέπει να αφήσετε αρκετή απόσταση μεταξύ της εξωτερικής κεραίας και των γραμμών ηλεκτροδότησης, ώστε η κεραία να μην έρθει σε επαφή με τις γραμμές ακόμη και σε περίπτωση που πέσει.

Υπάρχει κίνδυνος ηλεκτροπληξίας.



Μην τοποθετείτε το προϊόν σε μέρη όπως ασαθή ράφια ή κεκλιμένες επιφάνειες. Αποφύγετε επίσης τα μέρη όπου υπάρχουν κραδασμοί ή όπου δεν είναι δυνατή η πλήρης στήριξη του προϊόντος.

Διαφορετικά, το προϊόν μπορεί να πέσει ή να ανατραπεί, με αποτέλεσμα την πρόκληση τραυματισμού ή ζημιάς στο προϊόν.

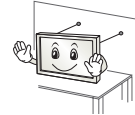

Εάν εγκαταστήσετε την τηλεόραση σε βάση, θα πρέπει να λάβετε μέτρα προκειμένου να αποτρέψετε την ανατροπή του προϊόντος. Διαφορετικά, το προϊόν μπορεί να πέσει και να προκαλέσει τραυματισμό.

Αν σκοπεύετε να τοποθετήσετε το προϊόν σε τοίχο, προσαρμόστε την τυπική βάση στήριξης VESA (προαιρετικά εξαρτήματα) στην πίσω πλευρά του προϊόντος. Όταν χρησιμοποιείτε την επιτοίχια βάση στήριξης (προαιρετικά εξαρτήματα) για την εγκατάσταση της συσκευής, στερεώστε την προσεκτικά, για να μην πέσει.

Να χρησιμοποιείτε μόνο τα εξαρτήματα που ορίζει ο κατασκευαστής.



Κατά την εγκατάσταση της κεραίας, συμβουλευτείτε έναν αρμόδιο ηλεκτρολόγο. Υπάρχει κίνδυνος πυρκαγιάς ή ηλεκτροπληξίας.

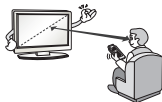

Συνιστάται να διατηρείτε απόσταση τουλάχιστον 2 έως 7 φορές τη διαγώνια διάσταση της οθόνης όταν παρακολουθείτε τηλεόραση. Η παρακολούθηση τηλεόρασης για μεγάλο χρονικό διάστημα μπορεί να προκαλέσει θολή όραση.

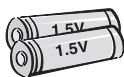

Να χρησιμοποιείτε μόνο τον καθορισμένο τύπο μπαταρίας. Διαφορετικά, υπάρχει κίνδυνος βλάβης στο τηλεχειριστήριο.

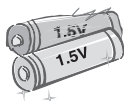

Μην χρησιμοποιείτε καινούργιες μπαταρίες ταυτόχρονα με παλιές. Υπάρχει κίνδυνος υπερθέρμανσης των μπαταριών και διαρροής.

Οι μπαταρίες δεν πρέπει να εκτίθεται σε υπερβολική θερμότητα, όπως είναι το φως του ήλιου, τζάκια και ηλεκτρικές θερμάστρες.

ΜΗΝ τοποθετείτε μη επαναφορτιζόμενες μπαταρίες στο φορτιστή.

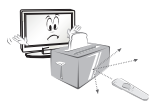

Βεβαιωθείτε ότι δεν υπάρχουν αντικείμενα μεταξύ του τηλεχειριστηρίου και του αισθητήρα.



Το σήμα του τηλεχειριστηρίου μπορεί να αλλοιωθεί από το φως του ήλιου ή άλλη δυνατή πηγή φωτός. Στην περίπτωση αυτή, μειώστε το φωτισμό στο δωμάτιο.

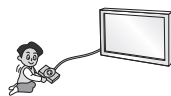

Κατά τη σύνδεση εξωτερικών συσκευών, όπως κονσόλες βιντεοπαιχνιδιών, φροντίστε τα καλώδια σύνδεσης να έχουν επαρκές μήκος. Διαφορετικά, το προϊόν μπορεί να πέσει, με αποτέλεσμα την πρόκληση τραυματισμού ή ζημιάς στο προϊόν.



Μην ενεργοποιείτε/απενεργοποιείτε το προϊόν συνδέοντας ή αποσυνδέοντας το φως του καλωδίου από την πρίζα. (Μην χρησιμοποιείτε το φως ρεύματος ως διακόπτη.) Υπάρχει κίνδυνος πρόκλησης μηχανικής βλάβης ή ηλεκτροπληξίας.



Να τηρείτε τις παρακάτω οδηγίες εξασρισμού, για να αποτρέψετε την υπερθέρμανση του προϊόντος.

- Η απόσταση μεταξύ του προϊόντος και του τοίχου θα πρέπει να είναι μεγαλύτερη από 10 εκ.
- Μην τοποθετείτε το προϊόν σε μέρος χωρίς εξασρισμό (π.χ. σε ράφι βιβλιοθήκης ή σε ντουλάπι).
- Μην τοποθετείτε το προϊόν επάνω σε χαλί ή μαξιλάρι.
- Φροντίστε τα ανοίγματα εξασρισμού να μην αποφράσσονται από τραπεζομάντιλα ή κουρτίνες.

Διαφορετικά, υπάρχει κίνδυνος πυρκαγιάς.

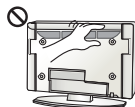

Μην αγγίζετε τα ανοίγματα εξασρισμού κατά την παρακολούθηση τηλεόρασης για μεγάλο χρονικό διάστημα, καθώς ενδέχεται να έχει αναπτυχθεί θερμότητα. Το γεγονός αυτό δεν επηρεάζει τη λειτουργία ή την απόδοση του προϊόντος.

Να ελέγχετε τακτικά το καλώδιο της συσκευής. Αν διαπιστώσετε ότι έχει καταστραφεί ή φθαρεί, αποσυνδέστε το από την πρίζα, διακόψτε τη χρήση της συσκευής και αντικαταστήστε το καλώδιο με κατάλληλο ανταλλακτικό που μπορείτε να προμηθευτείτε από εξουσιοδοτημένο αντιπρόσωπο.



Μην αφήνετε τη σκόνη να συσσωρεύεται στις ακίδες του βύσματος τροφοδοσίας ή στην πρίζα. Υπάρχει κίνδυνος πυρκαγιάς.

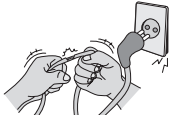

Προστατέψτε το καλώδιο τροφοδοσίας από τυχόν φυσική ή μηχανική κακομεταχείριση, όπως σπείρωμα, στράβωμα, τρύπημα, μάγκωμα ή πάτημα. Να είστε ιδιαίτερα προσεκτικοί με τα φics, τις πρίζες και το σημείο εξόδου του καλωδίου από τη συσκευή.



Μην πιέζετε με δύναμη την επιφάνεια της οθόνης με το χέρι σας ή με σκληρά και αιχμηρά αντικείμενα, όπως καρφιά, μολύβια ή στυλό, και μην προκαλείτε γρατζουνιές.



Αποφύγετε να αγγίζετε την οθόνη και μην την ακουμπάτε με τα δάχτυλά σας για παρατεταμένο χρονικό διάστημα. Κάτι τέτοιο μπορεί να προκαλέσει προσωρινή παραμόρφωση των εικόνων που προβάλλονται στην οθόνη.



Κατά τον καθαρισμό του προϊόντος και των εξαρτημάτων του, αποσυνδέστε πρώτα το προϊόν από το ρεύμα και σκουπίστε το με ένα μαλακό πανί. Η άσκηση υπερβολικής πίεσης μπορεί να προκαλέσει γρατζουνιές ή αποχρωματισμό. Μην ψεκάζετε νερό και μην σκουπίζετε τη συσκευή με υγρό πανί. Ποτέ μην χρησιμοποιείτε καθαριστικό για τα τζάμια, γυαλιστικό αυτοκινήτου ή βιομηχανικό γυαλιστικό, λειαντικά προϊόντα ή κερί, βενζίνη, οινόπνευμα κ.λπ., τα οποία μπορεί να προκαλέσουν ζημιά στο προϊόν και στην οθόνη του. Σε αντίθετη περίπτωση, υπάρχει κίνδυνος πρόκλησης πυρκαγιάς, ηλεκτροπληξίας ή ζημιάς στο προϊόν (παραμόρφωση, διάβρωση ή σπάσιμο).

Όταν η μονάδα είναι συνδεδεμένη σε πρίζα, η παροχή ρεύματος δεν διακόπτεται ακόμη κι αν απενεργοποιήσετε τη μονάδα από το διακόπτη λειτουργίας.



Κατά την αποσύνδεση του καλωδίου, να το πιάνετε από το φics. Εάν οι αγωγοί στο εσωτερικό του καλωδίου κοπούν, μπορεί να προκληθεί πυρκαγιά.



Κατά τη μετακίνηση του προϊόντος, φροντίστε πρώτα να το απενεργοποιήσετε. Έπειτα, αποσυνδέστε τα καλώδια τροφοδοσίας, τα καλώδια κεραιάς και όλα τα καλώδια σύνδεσης. Μπορεί να προκληθεί ζημιά στην τηλεόραση ή στο καλώδιο τροφοδοσίας, με αποτέλεσμα την ύπαρξη κινδύνου πυρκαγιάς ή ηλεκτροπληξίας.



Κατά τη μεταφορά ή την αφαίρεση του προϊόντος από τη συσκευασία του, ζητήστε τη βοήθεια κέντρου ατόμου, γιατί το προϊόν είναι βαρύ. Διαφορετικά, υπάρχει κίνδυνος τραυματισμού.



Για τον καθαρισμό του εσωτερικού του προϊόντος, επικοινωνείτε με το κέντρο τεχνικής εξυπηρέτησης μία φορά το χρόνο. Η συσσωρευμένη σκόνη μπορεί να προκαλέσει μηχανική βλάβη.



Για τις απαραίτητες εργασίες, απευθυνθείτε σε εξειδικευμένο προσωπικό. Οι εργασίες συντήρησης είναι απαραίτητες όταν η συσκευή παρουσιάζει οποιαδήποτε βλάβη. Για παράδειγμα, αν έχει καταστραφεί το καλώδιο τροφοδοσίας ή το φics, αν έχει χυθεί υγρό ή έχουν πέσει αντικείμενα μέσα στη συσκευή, αν η συσκευή έχει εκτεθεί σε βροχή ή υγρασία, δεν λειτουργεί κανονικά ή έχει πέσει.



Όταν αγγίζετε το προϊόν και είναι κρύο, μπορεί να εμφανιστεί ελαφρό “τρεμόπαιγμα” όταν το ενεργοποιήσετε. Αυτό είναι φυσιολογικό και δεν οφείλεται σε δυσλειτουργία του προϊόντος.



Η οθόνη είναι ένα προϊόν υψηλής τεχνολογίας με ανάλυση δύο εκατομμύρια έως έξι εκατομμύρια pixels. Μπορεί να παρατηρήσετε μικροσκοπικές μαύρες κουκίδες ή/και κουκίδες με έντονο χρώμα (κόκκινες, μπλε ή πράσινες) σε μέγεθος 1 rppm στην οθόνη. Οι κουκίδες αυτές δεν αποτελούν ένδειξη δυσλειτουργίας και δεν επηρεάζουν την απόδοση και την αξιοπιστία του προϊόντος. Το φαινόμενο αυτό μπορεί επίσης να προκύψει σε προϊόντα άλλων κατασκευαστών και δεν παρέχει δικαίωμα αντικατάστασης ή αποζημίωσης.



Μπορεί να παρατηρήσετε διαφορά στη φωτεινότητα και το χρώμα της οθόνης, ανάλογα με τη θέση τηλεθέασης (αριστερά/δεξιά/επάνω/κάτω). Το φαινόμενο αυτό οφείλεται στα χαρακτηριστικά της οθόνης. Δεν έχει σχέση με την απόδοση του προϊόντος και δεν αποτελεί δυσλειτουργία.

Η προβολή μιας στατικής εικόνας για παρατεταμένο χρονικό διάστημα ενδέχεται να προκαλέσει πάγωμα της εικόνας. Αποφύγετε την προβολή σταθερών εικόνων στην οθόνη της τηλεόρασης για μεγάλο χρονικό διάστημα.

## Παραγόμενος ήχος

Θόρυβος “τριξίματος”: Ο θόρυβος τριξίματος που παράγεται κατά την παρακολούθηση ή την απενεργοποίηση της τηλεόρασης προέρχεται από τη θερμική συστολή πλαστικού λόγω της θερμοκρασίας και της υγρασίας. Ο θόρυβος αυτός είναι συχνός σε προϊόντα στα οποία απαιτείται θερμική παραμόρφωση για τη λειτουργία τους. Βοηθό του ηλεκτρικού κυκλώματος/βόμβος της οθόνης: Θόρυβος χαμηλής στάθμης παράγεται από το κύκλωμα μεταγωγής υψηλής ταχύτητας, το οποίο τροφοδοτεί μεγάλη ποσότητα ρεύματος για τη λειτουργία του προϊόντος. Διαφέρει ανάλογα με το προϊόν. Ο ήχος αυτός δεν επηρεάζει την απόδοση και την αξιοπιστία του προϊόντος.

Μην χρησιμοποιείτε ηλεκτρικά προϊόντα υψηλής τάσης κοντά στην τηλεόραση (π.χ. ηλεκτρική «μυνοσκοτώστρα»). Υπάρχει κίνδυνος δυσλειτουργίας του προϊόντος.

## Προετοιμασία

### ❗ ΣΗΜΕΙΩΣΗ

- Η εικόνα μπορεί να διαφέρει από την τηλεόρασή σας.
- Οι ενδείξεις OSD (On Screen Display) στην οθόνη της τηλεόρασής σας ενδέχεται να διαφέρουν ελαφρώς από αυτές που εμφανίζονται σε αυτό το εγχειρίδιο.
- Τα διαθέσιμα μενού και οι επιλογές ενδέχεται να διαφέρουν, ανάλογα με την πηγή εισόδου ή το μοντέλο προϊόντος που χρησιμοποιείτε.
- Στο μέλλον, ενδέχεται να προστεθούν νέες λειτουργίες σε αυτή την τηλεόραση.

- Η τηλεόραση μπορεί να τεθεί σε κατάσταση αναμονής, για να μειωθεί η κατανάλωση ενέργειας. Η τηλεόραση πρέπει να απενεργοποιείται, εάν δεν πρόκειται να χρησιμοποιηθεί για μεγάλο χρονικό διάστημα, για την εξοικονόμηση ενέργειας.
- Η ενέργεια που καταναλώνεται κατά τη χρήση μπορεί να ελαττωθεί σημαντικά, αν μειώσετε το επίπεδο φωτεινότητας της οθόνης, με αποτέλεσμα να μειώσετε και τα συνολικά έξοδα λειτουργίας.
- Τα εξαρτήματα που παρέχονται μαζί με το προϊόν ενδέχεται να διαφέρουν, ανάλογα με το μοντέλο.
- Τα τεχνικά στοιχεία του προϊόντος ή τα περιεχόμενα αυτού του εγχειριδίου ενδέχεται να αλλάζουν χωρίς προειδοποίηση, σε περίπτωση αναβάθμισης των λειτουργιών του προϊόντος.
- Για την καλύτερη δυνατή σύνδεση, τα βύσματα των καλωδίων HDMI και των συσκευών USB πρέπει να έχουν πάχος μικρότερο από 10 χιλ και πλάτος μικρότερο από 18 χιλ. Χρησιμοποιήστε μια επέκταση καλωδίου που υποστηρίζει USB 2.0, εάν το καλώδιο USB ή το USB memory stick δεν ταιριάζει στη θύρα USB της τηλεόρασής σας.

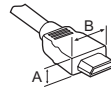

\*A ≤ 10 χιλ

\*B ≤ 18 χιλ

- Χρησιμοποιήστε πιστοποιημένο καλώδιο που φέρει το λογότυπο HDMI.
- Αν δεν χρησιμοποιήσετε πιστοποιημένο καλώδιο HDMI, η οθόνη ενδέχεται να μην προβάλλει εικόνα ή μπορεί να προκύψει σφάλμα σύνδεσης. (Συνιστώμενοι τύποι καλωδίου HDMI)
  - Καλώδιο HDMI™ υψηλής ταχύτητας (μέχρι 3 μέτρα)
  - Καλώδιο HDMI™ υψηλής ταχύτητας με Ethernet (μέχρι 3 μέτρα)
- Τρόπος χρήσης του πυρήνα φερίτη (Ανάλογα με το μοντέλο)
  - Χρησιμοποιήστε τον πυρήνα φερίτη για να μειώσετε την ηλεκτρομαγνητική ακτινοβολία κατά τη σύνδεση μιας εξωτερικής συσκευής σε εξωτερική είσοδο, στοιχείο ή θύρα ακουστικών στην τηλεόραση.



[Εγκάρσια τομή πυρήνα φερίτη]

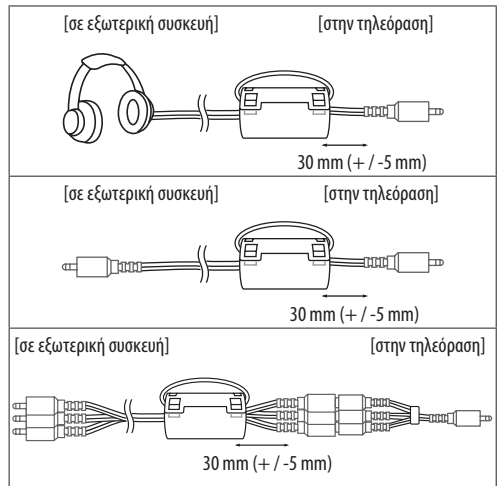

## ΠΡΟΣΟΧΗ

- Για λόγους ασφαλείας και για να διατηρηθεί η διάρκεια ζωής των προϊόντων, μην χρησιμοποιείτε μη εγκεκριμένα εξαρτήματα.
- Οι ζημιές ή οι τραυματισμοί που οφείλονται στη χρήση μη εγκεκριμένων εξαρτημάτων δεν καλύπτονται από την εγγύηση.
- Ορισμένα μοντέλα έχουν στην οθόνη μια λεπτή μεμβράνη που δεν πρέπει να αφαιρεθεί.
- Για να προσαρμόσετε τη βάση στην τηλεόραση, τοποθετήστε την τηλεόραση σε ένα τραπέζι με μαλακή επένδυση ή σε κάποια άλλη επίπεδη επιφάνεια με μαλακή επένδυση, με την οθόνη προς τα κάτω για να την προστατέψετε από τυχόν γρατσουνιές.
- Βεβαιωθείτε ότι οι βίδες έχουν τοποθετηθεί σωστά και είναι καλά σφιγμένες. (Εάν δεν είναι καλά σφιγμένες, η τηλεόραση μπορεί να γυρίσει προς τα εμπρός μετά την εγκατάστασή της.) Μην χρησιμοποιήσετε πολύ δύναμη για να σφίξετε υπερβολικά τις βίδες, καθώς μπορεί να καταστραφούν και να μην σφίγγουν σωστά.

## Προαιρετικά εξαρτήματα

Για τη βελτίωση της ποιότητας, τα προαιρετικά εξαρτήματα ενδέχεται να αλλάξουν ή να τροποποιηθούν χωρίς προειδοποίηση. Για να αγοράσετε αυτά τα εξαρτήματα, επικοινωνήστε με τον αντιπρόσωπό σας. Οι συσκευές αυτές λειτουργούν μόνο με συγκεκριμένα μοντέλα. Το όνομα ή το σχέδιο του μοντέλου ενδέχεται να αλλάξει λόγω αναβάθμισης των λειτουργιών του προϊόντος ή αλλαγών στις συνθήκες ή τις πολιτικές του κατασκευαστή.

(Ανάλογα με το μοντέλο)

<b>Ρολόι LED</b> LEC-003	<b>Συσκευή ήχου LG</b>
<b>AN-WF500</b> Wi-Fi/Bluetooth dongle	

## Συντήρηση

### Καθαρισμός της τηλεόρασης

Καθαρίζετε τακτικά την τηλεόραση για τη διατήρηση της βέλτιστης απόδοσης και την επέκταση της διάρκειας ζωής του προϊόντος.

- Βεβαιωθείτε ότι έχετε απενεργοποιήσει την τηλεόραση και έχετε αποσυνδέσει το καλώδιο τροφοδοσίας και όλα τα άλλα καλώδια.
- Όταν δεν χρησιμοποιείτε την τηλεόραση για μεγάλο χρονικό διάστημα, αποσυνδέστε το καλώδιο τροφοδοσίας από την πρίζα για την αποφυγή πρόκλησης ζημιών από κεραυνούς ή αυξομειώσεις της ηλεκτρικής τάσης.

### Οθόνη, πλαίσιο, έπιπλο και βάση

Για να απομακρύνετε τη σκόνη ή τους ρύπους, σκουπίστε την επιφάνεια με ένα στεγνό, καθαρό και μαλακό πανί.

Για να απομακρύνετε την έντονη βρωμιά, σκουπίστε την επιφάνεια με ένα μαλακό πανί, το οποίο έχετε βρέξει ελαφρώς με καθαρό νερό ή ήπιο καθαριστικό διάλυμα. Στη συνέχεια, σκουπίστε αμέσως την επιφάνεια με ένα στεγνό πανί.

- Μην αγγίζετε την οθόνη, καθώς ενδέχεται να προκληθεί ζημιά στην οθόνη.
- Μην πιέζετε, τρίβετε ή χτυπάτε την επιφάνεια της οθόνης με τα νύχια σας ή με αιχμηρά αντικείμενα, καθώς ενδέχεται να προκληθούν γρατσουνιές και παραμορφώσεις της εικόνας.
- Μη χρησιμοποιείτε χημικά, γιατί ενδέχεται να προκαλέσουν φθορά στο προϊόν.
- Μην ψεκάζετε υγρά στην επιφάνεια της τηλεόρασης. Αν εισέλθει νερό στο εσωτερικό της τηλεόρασης, ενδέχεται να προκληθεί πυρκαγιά, ηλεκτροπληξία ή δυσλειτουργία.

### Καλώδιο τροφοδοσίας

Απομακρύνετε τακτικά τη συσσωρευμένη σκόνη ή βρωμιά από το καλώδιο τροφοδοσίας.

# Ανύψωση και μετακίνηση της τηλεόρασης

Πριν από τη μετακίνηση ή την ανύψωση της τηλεόρασης, διαβάστε τις ακόλουθες οδηγίες για την αποφυγή πρόκλησης γρατσουνιών ή βλάβης στην τηλεόραση και για την ασφαλή μεταφορά της, ανεξαρτήτως τύπου και μεγέθους συσκευασίας.

- Συνιστάται η μεταφορά της τηλεόρασης στην αρχική της συσκευασία.
- Πριν από τη μετακίνηση ή την ανύψωση της τηλεόρασης, αποσυνδέστε το καλώδιο τροφοδοσίας και όλα τα καλώδια.
- Κατά τη μεταφορά της τηλεόρασης, η οθόνη πρέπει να είναι στραμμένη προς την αντίθετη κατεύθυνση από εσάς για να μην προκληθεί ζημιά.



- Κρατήστε σταθερά το επάνω και το κάτω μέρος του πλαισίου της τηλεόρασης. Μην κρατάτε το διαφανές τμήμα, το ηχείο ή το πλέγμα του ηχείου.

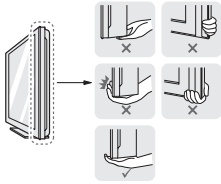

- Για τη μεταφορά μεγάλων τηλεοράσεων, απαιτούνται τουλάχιστον 2 άτομα.
- Αν μεταφέρετε την τηλεόραση με τα χέρια, κρατήστε τη όπως φαίνεται στην παρακάτω εικόνα.

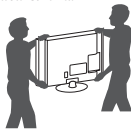

- Αποφύγετε τους κραδασμούς και τις ισχυρές δονήσεις κατά τη μεταφορά της τηλεόρασης.
- Κατά τη μεταφορά της τηλεόρασης, κρατήστε τη σε κατακόρυφη θέση, μην τη γυρνάτε ποτέ στο πλάι και μην τη γέρνετε αριστερά ή δεξιά.
- Μην ασκείτε υπερβολική πίεση στο πλαίσιο του σκελετού καθώς ενδέχεται να προκαλέσετε ζημιά στην οθόνη.
- Κατά το χειρισμό της τηλεόρασης, προσέξτε μην προκαλέσετε βλάβη στο κουμπί joystick που προεξέχει. (Ανάλογα με το μοντέλο)

## ΠΡΟΣΟΧΗ

- Μην αγγίζετε την οθόνη, καθώς ενδέχεται να προκληθεί ζημιά στην οθόνη.
- Μην μετακινείτε την τηλεόραση κρατώντας το δεματικό καλωδίων, καθώς ενδέχεται να σπάσει και να προκληθεί τραυματισμός ή ζημιά στην τηλεόραση.

# Χρήση του κουμπιού joystick

(Η εικόνα μπορεί να διαφέρει από την τηλεόρασή σας.)

Μπορείτε να χρησιμοποιήσετε τις λειτουργίες της τηλεόρασης πατώντας ή μετακινώντας απλώς το κουμπί joystick προς τα επάνω, κάτω, αριστερά ή δεξιά.

## ΣΗΜΕΙΩΣΗ

- Η σειρά LX30\*\* δεν διαθέτει κουμπί joystick, παρά μόνο κουμπί ενεργοποίησης/απενεργοποίησης.

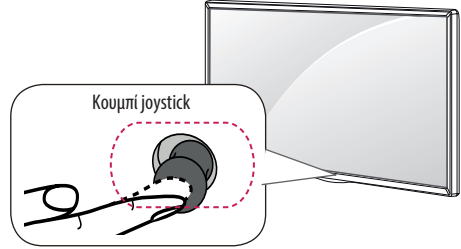

## Βασικές λειτουργίες

	Ενεργοποίηση	Όταν η τηλεόραση είναι απενεργοποιημένη, τοποθετήστε το δάχτυλό σας στο κουμπί joystick και πατήστε το μία φορά και κατόπιν αφήστε το.
	Απενεργοποίηση	Όταν η τηλεόραση είναι ενεργοποιημένη, τοποθετήστε το δάχτυλό σας στο κουμπί joystick και πατήστε το μία φορά για λίγα δευτερόλεπτα και κατόπιν αφήστε το. (Ωστόσο, αν εμφανίζεται το κουμπί Menu (Μενού) στην οθόνη, μπορείτε να το κλείσετε πατώντας παρατεταμένα το κουμπί joystick.)
	Έλεγχος έντασης	Τοποθετήστε το δάχτυλό σας πάνω από το κουμπί joystick και πιέστε το προς τα αριστερά/δεξιά, για να ρυθμίσετε το επίπεδο έντασης ήχου που θέλετε.
	Έλεγχος προγραμμάτων	Τοποθετήστε το δάχτυλό σας πάνω από το κουμπί joystick και πιέστε το προς τα επάνω/κάτω, για να περιηγηθείτε στα αποθηκευμένα προγράμματα που θέλετε.

## Ρύθμιση του μενού

Όταν η τηλεόραση είναι ενεργοποιημένη, πατήστε το κουμπί joystick μία φορά. Μπορείτε να ρυθμίσετε τα στοιχεία του μενού μετακινώντας το κουμπί joystick προς τα επάνω, κάτω, αριστερά ή δεξιά.

⏻	Απενεργοποίηση συσκευής.
✕	Διαγραφή των ενδείξεων που εμφανίζονται στην οθόνη και επιστροφή στην κανονική προβολή τηλεόρασης.
👁️	Αλλαγή της πηγής εισόδου.
⚙️	Μετάβαση στο κύριο μενού.

### ! ΣΗΜΕΙΩΣΗ

- Όταν περνάτε το δάκτυλό σας πάνω από το κουμπί joystick και το κατευθύνετε προς τα πάνω, κάτω, αριστερά ή δεξιά, προσέξτε να μην πατήσετε το κουμπί joystick. Αν προηγουμένως έχετε πατήσει το κουμπί joystick, δεν θα μπορέσετε να προσαρμόσετε το επίπεδο της έντασης ήχου και τα αποθηκευμένα προγράμματα.

## Επιτραπέζια τοποθέτηση

(Η εικόνα μπορεί να διαφέρει από την τηλεόρασή σας.)

- 1 Σηκώστε και τοποθετήστε την τηλεόραση σε κατακόρυφη θέση επάνω σε ένα τραπέζι.
  - Αφήστε απόσταση (τουλάχιστον) 10 εκ. από τον τοίχο για επαρκή εξαερισμό.

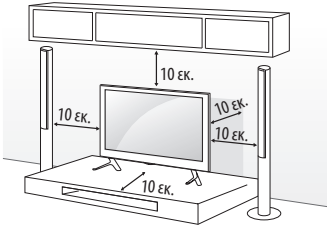

- 2 Συνδέστε το καλώδιο τροφοδοσίας σε μια πρίζα.

### ! ΠΡΟΣΟΧΗ

- Μην τοποθετείτε την τηλεόραση κοντά ή επάνω σε πηγές θερμότητας, καθώς ενδέχεται να προκληθεί πυρκαγιά ή άλλη βλάβη.

## Προσαρμογή της γωνίας της τηλεόρασης ανάλογα με τις ανάγκες σας

(Η λειτουργία αυτή δεν είναι διαθέσιμη σε όλα τα μοντέλα.)

Περιοτρέψτε την τηλεόραση 20 μοίρες αριστερά ή δεξιά και προσαρμόστε τη γωνία της οθόνης, ανάλογα με τη θέση θέασης.

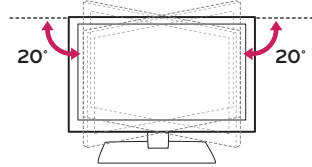

### ! ΠΡΟΣΟΧΗ

- Κατά την προσαρμογή της γωνίας της συσκευής, προσέχετε τα δάχτυλά σας.
  - Υπάρχει κίνδυνος τραυματισμού, εάν πιαστούν τα χέρια ή τα δάχτυλά σας. Εάν το προϊόν πάρει υπερβολική κλίση, μπορεί να πέσει, προκαλώντας ζημιά ή τραυματισμό.

## Τοποθέτηση τηλεόρασης επάνω σε επιτραπέζια βάση

(Η λειτουργία αυτή δεν είναι διαθέσιμη σε όλα τα μοντέλα.)

Η τηλεόραση πρέπει να τοποθετείται επάνω σε μια επιτραπέζια βάση ώστε να μην μπορεί να τραβηχτεί προς τα εμπρός / προς τα πίσω και έτσι να προκληθεί ενδεχομένως τραυματισμός ή φθορά στο προϊόν.

Τύπος Α)

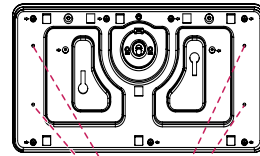

4 βίδες

(δεν παρέχεται με την τηλεόραση)

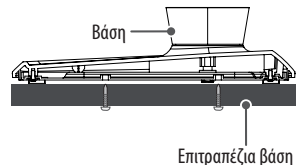

Επιτραπέζια βάση

### ! ΣΗΜΕΙΩΣΗ

- Βίδα : M5 x M (\*M: Βάθος τραπεζιού + 8~10 χιλ)  
π.χ.) Βάθος τραπεζιού: 15 χιλ, Βίδα : M5 x L25

Τύπος Β)

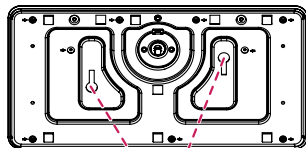

- 2 Βίδες για στερέωση της βάσης,
- 2 Ροδέλες για στερέωση της βάσης,
- 2 Παξιμάδια τύπου πεταλούδας για στερέωση της βάσης (παρέχεται με την τηλεόραση)

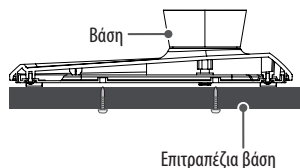

## Χρήση του συστήματος ασφαλείας kensington

(Η λειτουργία αυτή δεν είναι διαθέσιμη σε όλα τα μοντέλα.)

• Η εικόνα μπορεί να διαφέρει από την τηλεόρασή σας. Η υποδοχή του συστήματος ασφαλείας Kensington βρίσκεται στο πίσω μέρος της τηλεόρασης. Για περισσότερες πληροφορίες σχετικά με την εγκατάσταση και τη χρήση του συστήματος, ανατρέξτε στο εγχειρίδιο που παρέχεται με το σύστημα ασφαλείας Kensington ή επισκεφτείτε τη διεύθυνση <http://www.kensington.com>. Συνδέστε το καλώδιο του συστήματος ασφαλείας Kensington στην τηλεόραση και σε ένα τραπέζι.

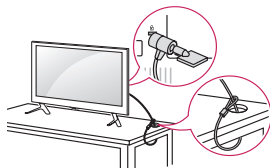

## Στερέωση της τηλεόρασης σε τοίχο

(Η λειτουργία αυτή δεν είναι διαθέσιμη σε όλα τα μοντέλα.)

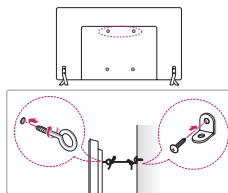

- 1 Τοποθετήστε και σφίξτε τους κρίκους ανάρτησης ή τα υποστηρίγματα και τις βίδες στο πίσω μέρος της τηλεόρασης.
  - Αν έχουν τοποθετηθεί βίδες στη θέση των κρίκων ανάρτησης, αφαιρέστε πρώτα τις βίδες.
- 2 Στερεώστε με τις βίδες τα υποστηρίγματα στον τοίχο. Ευθυγραμμίστε τη θέση της επιτοίχιας βάσης και των κρίκων ανάρτησης στο πίσω μέρος της τηλεόρασης.
- 3 Συνδέστε καλά τους κρίκους ανάρτησης και τα υποστηρίγματα τοίχου με ένα ανθεκτικό σκοινί. Βεβαιωθείτε ότι το σκοινί βρίσκεται σε οριζόντια θέση προς την επίπεδη επιφάνεια.

### ⚠ ΠΡΟΣΟΧΗ

- Βεβαιωθείτε ότι τα παιδιά δεν μπορούν να σκαρφalώσουν ή να κρεμαστούν από την τηλεόραση.

### ❗ ΣΗΜΕΙΩΣΗ

- Χρησιμοποιήστε μια βάση στήριξης ή ένα έπιπλο που είναι αρκετά μεγάλο και ανθεκτικό για την ασφαλή τοποθέτηση της τηλεόρασης.
- Υποστηρίγματα, κρίκοι και σχονιά δεν παρέχονται. Μπορείτε να αποκτήσετε επιπλέον αξεσουάρ από τον τοπικό προμηθευτή.

## Επιτοίχια τοποθέτηση

Συνδέστε προσεκτικά μια προαιρετική επιτοίχια βάση στήριξης στο πίσω μέρος της τηλεόρασης και τοποθετήστε την επιτοίχια βάση στήριξης σε έναν στερεό τοίχο κάθετα προς το δάπεδο. Αν θέλετε να τοποθετήσετε την τηλεόραση σε άλλα δομικά υλικά, απευθυνθείτε σε εξειδικευμένο προσωπικό. Η LG συνιστά την πραγματοποίηση της επιτοίχιας τοποθέτησης από εξειδικευμένο επαγγελματία. Συνιστάται η χρήση της επιτοίχιας βάσης στήριξης της LG. Η επιτοίχια βάση στήριξης της LG είναι εύκολο να μετακινηθεί με τα καλώδια συνδεδεμένα. Όταν δεν χρησιμοποιείτε την επιτοίχια βάση στήριξης της LG, χρησιμοποιείτε μια επιτοίχια βάση στήριξης η οποία επιτρέπει την κατάλληλη στερέωση της συσκευής στον τοίχο και αφήνει επαρκή χώρο για τη σύνδεση εξωτερικών συσκευών. Καλό είναι να συνδέσετε πρώτα όλα τα καλώδια πριν εγκαταστήσετε την επιτοίχια βάση στήριξης.

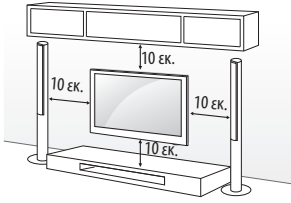

Χρησιμοποιείτε βίδες και επιτοιχίες βάσεις στήριξης που πληρούν το πρότυπο VESA. Οι κανονικές διαστάσεις των κτ επιτοιχίας στήριξης περιγράφονται στον παρακάτω πίνακα.

### Προαιρετικά εξαρτήματα (Επιτοιχία βάση στήριξης)

<b>Μοντέλο</b>	22LX32**	28LX32**
	22LX33**	28LX33**
	22LX53**	28LX53**
<b>VESA (A x B)(mm)</b>	75 x 75	100 x 100
<b>Κανονική βίδα</b>	M4 x L10	M4 x L10
<b>Αριθμός βιδών</b>	4	4
<b>Επιτοιχία βάση στήριξης</b>	LSW140B	LSW140B
<b>Μοντέλο</b>	32/43LX32**	49/55LX34**
	32LX33**	49/55LX54**
	32/43LX34**	49LX31**
	32/40/43LX54**	49LX32**
	43LX31**	
	32LX30**	
<b>VESA (A x B)(mm)</b>	200 x 200	300 x 300
<b>Κανονική βίδα</b>	M6	M6
<b>Αριθμός βιδών</b>	4	4
<b>Επιτοιχία βάση στήριξης</b>	LSW240B MSW240	LSW350B MSW240
<b>Μοντέλο</b>	60/65LX34**	42LX32**
	60LX54**	42LX33**
		42LX53**
<b>VESA (A x B)(mm)</b>	300 x 300	400 x 400
<b>Κανονική βίδα</b>	M6	M6
<b>Αριθμός βιδών</b>	4	4
<b>Επιτοιχία βάση στήριξης</b>	LSW350B	LSW440B MSW240

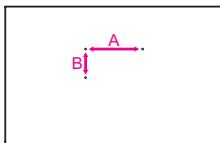

### ΠΡΟΣΟΧΗ

- Αποσυνδέστε πρώτα το καλώδιο τροφοδοσίας και, στη συνέχεια, μετακινήστε ή εγκαταστήστε την τηλεόραση. Διαφορετικά, υπάρχει κίνδυνος ηλεκτροπληξίας.
- Προτού εγκαταστήσετε την τηλεόραση σε μια επιτοιχία βάση στήριξης, αφαιρέστε τη βάση εκτελώντας αντίστροφα τα βήματα τοποθέτησης.
- Αν εγκαταστήσετε την τηλεόραση στην οροφή ή σε επικλινή τοίχο, υπάρχει κίνδυνος να πέσει και να προκαλέσει σοβαρό τραυματισμό. Χρησιμοποιήστε μια εγκεκριμένη επιτοιχία βάση στήριξης της LG και επικοινωνήστε με τον τοπικό αντιπρόσωπο ή με εξειδικευμένο προσωπικό.
- Μην σφίγγετε υπερβολικά τις βίδες. Ενδέχεται να προκληθεί ζημιά στην τηλεόραση και να ακυρωθεί η εγγύηση.
- Χρησιμοποιήστε βίδες και επιτοιχίες βάσεις στήριξης που ικανοποιούν το πρότυπο VESA. Η εγγύηση δεν καλύπτει ζημιές ή τραυματισμούς που οφείλονται σε κακή χρήση ή στη χρήση ακατάλληλων εξαρτημάτων.
- Το μήκος της βίδας από την εξωτερική επιφάνεια του πίσω καλύμματος δεν θα πρέπει να υπερβαίνει τα 8 χιλ. (Μόνο για τα μοντέλα 22/28LX32\*\*, 22/28LX33\*\*, 22/28LX53\*\*)

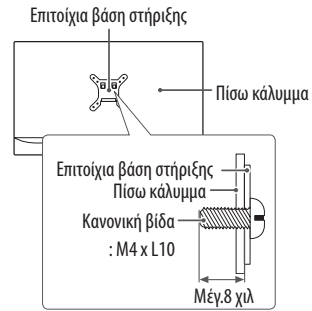

### ΣΗΜΕΙΩΣΗ

- Χρησιμοποιήστε τις βίδες που αναφέρονται στις προδιαγραφές βιδών του προτύπου VESA.
- Το κιτ επιτοιχίας στήριξης περιλαμβάνει ένα εγχειρίδιο εγκατάστασης και τα απαραίτητα εξαρτήματα.
- Η επιτοιχία βάση στήριξης είναι προαιρετική. Μπορείτε να αγοράσετε πρόσθετα εξαρτήματα από τον τοπικό αντιπρόσωπο.
- Το μήκος των βιδών ενδέχεται να διαφέρει, ανάλογα με την επιτοιχία βάση στήριξης. Βεβαιωθείτε ότι χρησιμοποιείτε βίδες με το κατάλληλο μήκος.
- Για περισσότερες πληροφορίες, ανατρέξτε στο εγχειρίδιο που παρέχεται με την επιτοιχία βάση στήριξης.

- Κατά την τοποθέτηση της επιτοίχιας βάσης στήριξης, χρησιμοποιείτε το προστατευτικό επίθεμα. Το προστατευτικό επίθεμα εμποδίζει τη συσσώρευση σκόνης και βρωμιάς στο άνοιγμα. (Μόνο όταν παρέχεται στοιχείο στην παρακάτω μορφή)

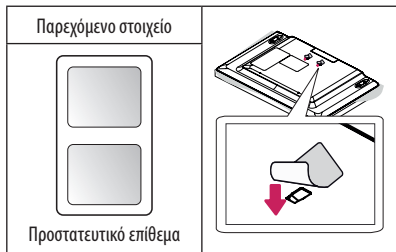

- Κατά την τοποθέτηση επιτοίχιας βάσης στήριξης στην τηλεόραση, τοποθετήστε τα στηρίγματα της επιτοίχιας βάσης στις οπές επιτοίχιας βάσης της τηλεόρασης, ώστε να προσαρμόσετε την κάθετη γωνία της τηλεόρασης. (Μόνο όταν παρέχεται στοιχείο στην παρακάτω μορφή)

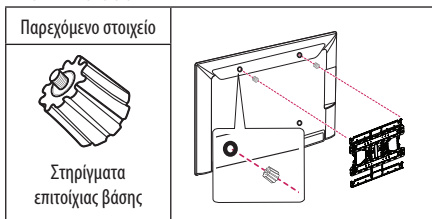

## Τρόπος χρήσης του Dual Lock™

(Μόνο όταν παρέχεται στοιχείο στην παρακάτω μορφή)

(Η λειτουργία αυτή δεν είναι διαθέσιμη σε όλα τα μοντέλα.)

Τοποθετήστε τον αποκωδικοποιητή στην τηλεόραση και χρησιμοποιήστε τον όποτε θελήσετε.

- Αφαιρέστε το προστατευτικό χαρτί από το Dual Lock™ και κολλήστε το στην τηλεόραση και στον αποκωδικοποιητή, όπως φαίνεται στην εικόνα.

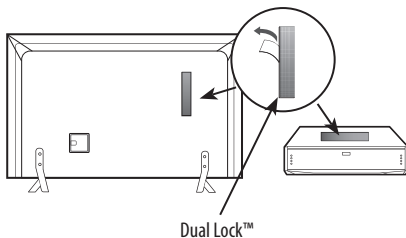

- για να στερεώσετε τον αποκωδικοποιητή στην τηλεόραση, ενώσετε τις λωρίδες βέλκρο.

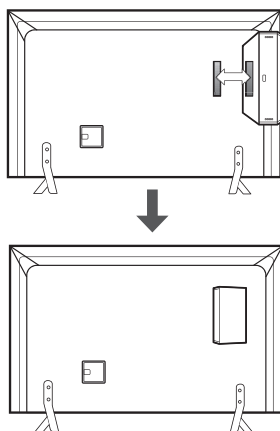

### ! ΣΗΜΕΙΩΣΗ

- Βεβαιωθείτε πως δεν υπάρχουν ξένα σωματίδια στην επιφάνεια του προϊόντος και, στη συνέχεια, στερεώστε καλά το Dual Lock™.
- Προτού συνδέσετε τον αποκωδικοποιητή στην τηλεόραση, αφήστε το Dual Lock™ που τοποθετήσατε να στεγνώσει τουλάχιστον για τρεις ημέρες.

## Συνδέσεις (ειδοποιήσεις)

Για να επιλέξετε μια εξωτερική συσκευή, συνδέστε διάφορες εξωτερικές συσκευές στην τηλεόραση και αλλάξτε λειτουργίες εισόδου. Για περισσότερες πληροφορίες σχετικά με τη σύνδεση εξωτερικών συσκευών, ανατρέξτε στο εγχειρίδιο που παρέχεται με κάθε συσκευή.

Οι διαθέσιμες εξωτερικές συσκευές περιλαμβάνουν δέκτες HD, συσκευές αναπαραγωγής DVD, VCR, ηχοσυστήματα, συσκευές αποθήκευσης USB, υπολογιστές, παιχνιδιομηχανές και άλλες εξωτερικές συσκευές.

### ! ΣΗΜΕΙΩΣΗ

- Η σύνδεση εξωτερικών συσκευών ενδέχεται να διαφέρει ανάλογα με το μοντέλο.
- Μπορείτε να συνδέσετε εξωτερικές συσκευές στην τηλεόραση, ανεξάρτητα από τη σειρά της θύρας της τηλεόρασης.
- Για να εγγράψετε ένα τηλεοπτικό πρόγραμμα σε μια συσκευή εγγραφής DVD ή VCR, βεβαιωθείτε ότι έχετε συνδέσει το καλώδιο εισόδου τηλεοπτικού σήματος στη συσκευή εγγραφής DVD ή VCR. Για περισσότερες πληροφορίες σχετικά με την εγγραφή, ανατρέξτε στο εγχειρίδιο που παρέχεται με τη συνδεδεμένη συσκευή.
- Για οδηγίες λειτουργίας, ανατρέξτε στο εγχειρίδιο του εξωτερικού εξοπλισμού.
- Για να συνδέσετε μια παιχνιδιομηχανή στην τηλεόραση, χρησιμοποιήστε το καλώδιο που παρέχεται με την παιχνιδιομηχανή.
- Στη λειτουργία PC, ενδέχεται να υπάρχει θόρυβος λόγω της ανάλυσης, του κάθετου πλέγματος, της αντίθεσης ή της φωτεινότητας. Εάν υπάρχει θόρυβος, αλλάξτε την ανάλυση στη λειτουργία PC ή το ρυθμό ανανέωσης ή ρυθμίστε τη φωτεινότητα και την αντίθεση στο μενού ΕΙΚΟΝΑ, μέχρι να είναι καθαρή η εικόνα.
- Σε λειτουργία PC, ορισμένες ρυθμίσεις ανάλυσης ενδεχομένως να μην λειτουργούν σωστά, ανάλογα με την κάρτα γραφικών.

## Σύνδεση κεραίας

Συνδέστε την τηλεόραση σε μια υποδοχή κεραίας στον τοίχο με ένα καλώδιο RF (75 Ω).

- Χρησιμοποιήστε ένα διαχωριστή σήματος για τη χρήση περισσότερων από 2 τηλεοράσεων.
- Αν η ποιότητα της εικόνας δεν είναι καλή, εγκαταστήστε έναν ενισχυτή σήματος για τη βελτίωση της ποιότητας εικόνας.
- Αν η ποιότητα της εικόνας δεν είναι καλή μετά τη σύνδεση της κεραίας, δοκιμάστε να αλλάξετε τον προσανατολισμό της κεραίας στη σωστή κατεύθυνση.
- Δεν παρέχεται καλώδιο κεραίας και μετατροπέας.
- Υποστηριζόμενος ήχος DTV: MPEG, Dolby Digital, Dolby Digital Plus, HE-AAC

## Σύνδεση δορυφορικής κεραίας

(Μόνο σε δορυφορικά μοντέλα)

Συνδέστε την τηλεόραση σε μια δορυφορική κεραία, μέσω μιας δορυφορικής υποδοχής με δορυφορικό καλώδιο (75 Ω).

## Σύνδεση τροφοδοτικού

(Ανάλογα με το μοντέλο)

### ! ΠΡΟΣΟΧΗ

- Πριν συνδέσετε το βύσμα τροφοδοσίας της τηλεόρασης στην πρίζα, βεβαιωθείτε ότι έχετε συνδέσει την τηλεόραση στο τροφοδοτικό DC.

## Σύνδεση μονάδας CI

(Ανάλογα με το μοντέλο)

Παρακολουθήστε κρυπτογραφημένες (συνδρομητικές) υπηρεσίες στη λειτουργία ψηφιακής τηλεόρασης.

- Ελέγξτε αν η μονάδα CI έχει τοποθετηθεί στην εσοχή κάρτας PCMCIA με τη σωστή κατεύθυνση. Αν δεν έχει τοποθετηθεί σωστά, μπορεί να προκαλέσει ζημιά στην τηλεόραση και στην υποδοχή κάρτας PCMCIA.
- Αν η τηλεόραση δεν υποστηρίζει εικόνα και ήχο κατά τη σύνδεση CI+ CAM, επικοινωνήστε με τον πάροχο επιγειων/καλωδιακών/δορυφορικών υπηρεσιών.

## Σύνδεση euro scart

(Ανάλογα με το μοντέλο)

Μεταδίδει τα σήματα εικόνας και ήχου από μια εξωτερική συσκευή στην τηλεόραση. Συνδέστε την εξωτερική συσκευή και την τηλεόραση με το καλώδιο euro scart.

Τύπος εξόδου	AV1 (Έξοδος TV <sup>1</sup> )
Τρέχουσα λειτουργία εισόδου	
Ψηφιακή τηλεόραση	Ψηφιακή τηλεόραση
Αναλογική τηλεόραση, AV	Αναλογική τηλεόραση
Component	
HDMI	

1 Έξοδος TV: Έξοδος αναλογικού σήματος τηλεόρασης ή ψηφιακού σήματος τηλεόρασης.

- Κάθε καλώδιο Euro scart που χρησιμοποιείται πρέπει να διαθέτει θωράκιση σήματος.

## Ρύθμιση εξόδου ηχείου

(Ανάλογα με το μοντέλο)

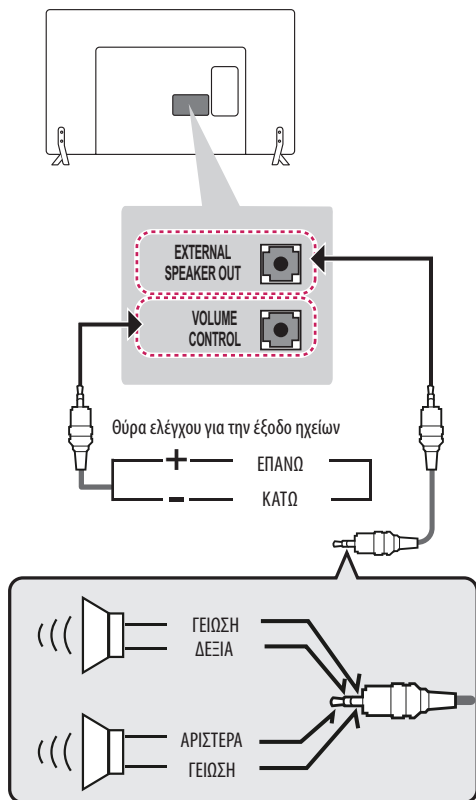

### ΣΗΜΕΙΩΣΗ

- Να γίνεται χρήση μόνο με στερεοφωνικό βύσμα 3,5 mm 3 επαφών (3 Pole).
- Μην συνδέετε τα ακουστικά κεφαλής ή τα ενδύτια ακουστικά στη θύρα για τη σύνδεση εξωτερικού ηχείου.

### Μέθοδος θύρας ελέγχου έντασης

- Προδιαγραφές καλωδίου

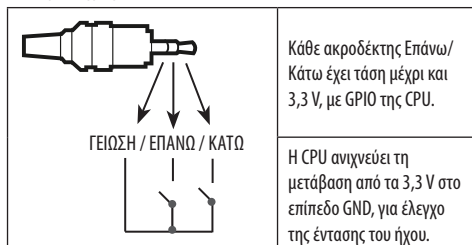

## ΡΥΘΜΙΣΗ ΔΙΚΤΥΟΥ

### Ενσύρματη σύνδεση δικτύου

(Ανάλογα με το μοντέλο)

Η συγκεκριμένη τηλεόραση μπορεί να συνδεθεί σε διακομιστή Pro:Centric μέσω της θύρας LAN. Αφού ολοκληρωθεί η σύνδεση, πρέπει να ρυθμιστεί η σύνδεση δικτύου της τηλεόρασης. Συνδέστε τη θύρα LAN του μοντέμι ή του δρομολογητή από το διακομιστή Pro:Centric στη θύρα LAN της τηλεόρασης

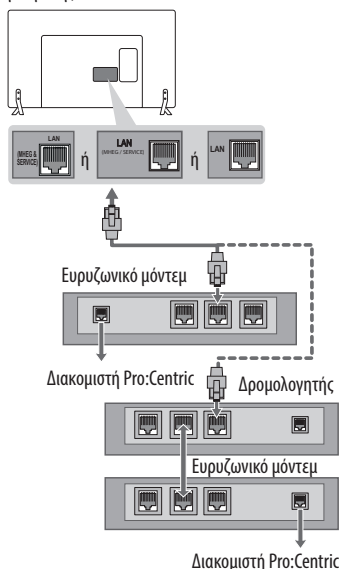

### ΠΡΟΣΟΧΗ

- Μην συνδέετε αρθρωτό καλώδιο τηλεφώνου στη θύρα LAN.
- Επειδή υπάρχουν διάφορες μέθοδοι σύνδεσης, τηρήστε τις προδιαγραφές της εταιρείας τηλεπικοινωνιών ή του παροχέα υπηρεσιών διαδικτύου.

### Άλλες συνδέσεις

Συνδέστε την τηλεόραση σας με εξωτερικές συσκευές. Για την καλύτερη δυνατή ποιότητα εικόνας και ήχου, συνδέστε την εξωτερική συσκευή και την τηλεόραση με το καλώδιο HDMI. Δεν παρέχεται ξεχωριστό καλώδιο.

# Τηλεχειριστήριο

(Ανάλογα με το μοντέλο)

Οι περιγραφές σε αυτό το εγχειρίδιο βασίζονται στα κουμπιά του τηλεχειριστηρίου. Διαβάστε προσεκτικά αυτό το εγχειρίδιο και χρησιμοποιήστε σωστά την τηλεόραση. Για να αντικαταστήσετε τις μπαταρίες, ανοίξτε το κάλυμμα της μπαταρίας, αντικαταστήστε τις μπαταρίες (1,5V AAA) αντιστοιχώντας τα άκρα (+) και (-) με την ετικέτα στο εσωτερικό της θήκης και κλείστε το κάλυμμα της μπαταρίας. Για να αφαιρέσετε τις μπαταρίες, εκτελέστε τα βήματα τοποθέτησης με την αντίθετη σειρά.

## ΠΡΟΣΟΧΗ

- Μην συνδυάζετε παλιές και καινούργιες μπαταρίες, καθώς υπάρχει κίνδυνος βλάβης στο τηλεχειριστήριο.
- Το τηλεχειριστήριο δεν περιλαμβάνεται σε όλες τις αγορές.

Βεβαιωθείτε ότι έχετε στραμμένο το τηλεχειριστήριο προς τον αισθητήρα τηλεχειρισμού της τηλεόρασης.

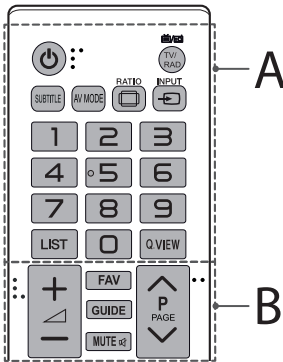

## A

**⏻ (Κουμπιά λειτουργίας)** Ενεργοποίηση ή απενεργοποίηση της τηλεόρασης.

**TV/RAD** Δυνατότητα επιλογής προγράμματος ραδιοφώνου, τηλεόρασης, DTV.

**SUBTITLE** Επαναφορά των υπότιτλων που προτιμάτε στην ψηφιακή λειτουργία.

**AV MODE** Επιλέγει μια λειτουργία AV.

**RATIO** Αλλάζει το μέγεθος μιας εικόνας.

**INPUT** Αλλαγή της πηγής εισόδου.

**Αριθμητικά κουμπιά** Εισαγωγή αριθμών.

**LIST** Πρόσβαση στη λίστα αποθηκευμένων προγραμμάτων.

**Q.VIEW** Επιστροφή στο προηγούμενο πρόγραμμα.

## B

**+/-** Ρύθμιση του επιπέδου έντασης του ήχου.

**FAV** Πρόσβαση στη λίστα αγαπημένων καναλιών.

**GUIDE** Εμφάνιση του οδηγού προγράμματος.

**MUTE** Σίγαση όλων των ήχων.

**^ P v** Κύλιση στα αποθηκευμένα προγράμματα ή κανάλια.

**^ PAGE v** Μετακίνηση στην προηγούμενη ή την επόμενη οθόνη.

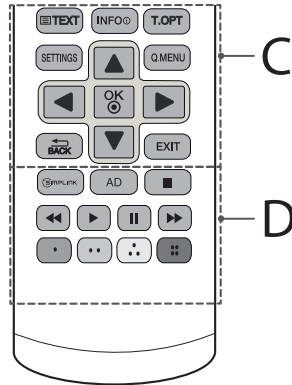

## C

**ΚΟΥΜΠΙΑ TELETEXT (≡ TEXT/T.OPT)** Αυτά τα κουμπιά χρησιμοποιούνται για το teletext.

**INFO** Προβολή των πληροφοριών του τρέχοντος προγράμματος και της οθόνης.

**SETTINGS** Πρόσβαση στα κύρια μενού.

**Q.MENU** Πρόσβαση στα γρήγορα μενού.

**OK** Ενεργοποίηση μενού ή επιλογών και επιβεβαίωση των καταχωρήσεων.

**Κουμπιά πλοήγησης (επάνω/κάτω/αριστερά/δεξιά)** Κύλιση στα μενού ή τις επιλογές.

**BACK** Επιστροφή στο προηγούμενο επίπεδο.

**EXIT** Διαγραφή όλων των ενδείξεων που εμφανίζονται στην οθόνη και επιστροφή στην κανονική προβολή τηλεόρασης.

## D

**SIMPLINK** Πρόσβαση στις συσκευές AV που έχουν συνδεθεί με το καλώδιο HDMI μέσω HDMI-CEC. Ανοίγει το μενού SIMPLINK.

**AD** Πατώντας το κουμπί AD, ενεργοποιείται η λειτουργία περιγραφής ήχου.

**Κουμπιά ελέγχου (■, ▶, II, ◀, ▶▶)** Ελέγχει τα μενού ΜΕΣΑ ή τις συμβατές συσκευές SIMPLINK (USB, SIMPLINK).

**Έγχρωμα κουμπιά** Χρησιμοποιούνται για την πρόσβαση σε ειδικές λειτουργίες ορισμένων μενού.

(●): Κόκκινο, (●●): Πράσινο, (●●●): Κίτρινο, (●●●●): Μπλε

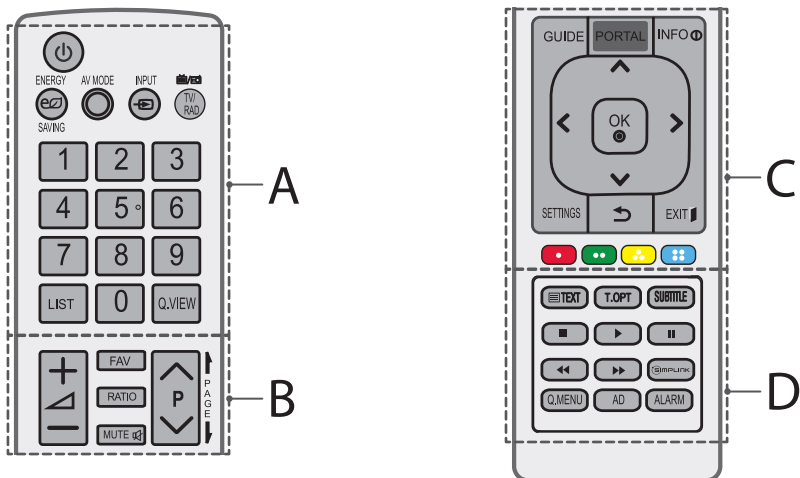

## A

**⏻ (Κουμπί λειτουργίας)** Ενεργοποίηση ή απενεργοποίηση της τηλεόρασης.

**⏻ ENERGY SAVING (ΕΞΟΙΚΟΝΟΜΗΣΗ ΕΝΕΡΓΕΙΑΣ)** Προσαρμόζει τη φωτεινότητα της οθόνης, έτσι ώστε να εξοικονομείται ενέργεια.

**AV MODE** Επιλέγει μια λειτουργία AV.

**INPUT** Αλλαγή της πηγής εισόδου.

**TV/RAD** Δυνατότητα επιλογής προγράμματος ραδιοφώνου, τηλεόρασης, DTV.

**Αριθμητικά κουμπιά** Εισαγωγή αριθμών.

**LIST** Πρόσβαση στη λίστα αποθηκευμένων προγραμμάτων.

**Q.VIEW** Επιστροφή στο προηγούμενο πρόγραμμα.

## B

**+ / -** Ρύθμιση του επιπέδου έντασης του ήχου.

**FAV** Πρόσβαση στη λίστα αγαπημένων καναλιών.

**RATIO** Αλλάζει το μέγεθος μιας εικόνας.

**MUTE** Σίγαση όλων των ήχων.

**^ P v** Κύλιση στα αποθηκευμένα προγράμματα ή κανάλια.

**⏪ PAGE ⏩** Μετακίνηση στην προηγούμενη ή την επόμενη οθόνη.

## C

**GUIDE** Εμφάνιση του οδηγού προγράμματος.

**PORTAL** Εμφανίζει και κρύβει το αλληλεπιδραστικό μενού ξενοδοχείου.

**INFO** Προβολή των πληροφοριών του τρέχοντος προγράμματος και της οθόνης.

**Κουμπιά πλοήγησης (επάνω/κάτω/αριστερά/δεξιά)** Κύλιση στα μενού ή τις επιλογές.

**OK** Ενεργοποίηση μενού ή επιλογών και επιβεβαίωση των καταχωρήσεων.

**SETTINGS** Πρόσβαση στα κύρια μενού.

**↶ (ΕΠΙΣΤΡΟΦΗ)** Επιστροφή στο προηγούμενο επίπεδο.

**EXIT** Διαγραφή όλων των ενδείξεων που εμφανίζονται στην οθόνη και επιστροφή στην κανονική προβολή τηλεόρασης.

**Έγχρωμα κουμπιά** Χρησιμοποιούνται για την πρόσβαση σε ειδικές λειτουργίες ορισμένων μενού.

(●): Κόκκινο, (●●): Πράσινο, (●●●): Κίτρινο, (●●●●): Μπλε

## D

**ΚΟΥΜΠΙΑ TELETEXT (≡ TEXT/T.OPT)** Αυτά τα κουμπιά χρησιμοποιούνται για το teletext.

**SUBTITLE** Επαναφορά των υπότιτλων που προτιμάτε στην ψηφιακή λειτουργία.

**Κουμπιά ελέγχου (■, ▶, II, ◀, ▶▶)** Ελέγχει τα μενού ΜΕΣΑ ή τις συμβατές συσκευές SIMPLINK (USB, SIMPLINK).

**SIMPLINK** Πρόσβαση στις συσκευές AV που έχουν συνδεθεί με το καλώδιο HDMI μέσω HDMI-CEC. Ανοίγει το μενού SIMPLINK.

**Q.MENU** Πρόσβαση στα γρήγορα μενού.

**AD** Πατώντας το κουμπί AD, ενεργοποιείται η λειτουργία περιγραφής ήχου.

**ALARM** Ρυθμίζει τη λειτουργία αφύπνισης. (Ανάλογα με το μοντέλο)

## Άδειες χρήσης

Οι υποστηριζόμενες άδειες χρήσης ενδέχεται να διαφέρουν, ανάλογα με το μοντέλο. Για περισσότερες πληροφορίες σχετικά με τις άδειες χρήσης, επισκεφθείτε τη διεύθυνση [www.lg.com](http://www.lg.com).



Δημιουργήθηκε με άδεια από την Dolby Laboratories. Το Dolby και το σύμβολο διπλού D αποτελούν εμπορικά σήματα της Dolby Laboratories.



Οι όροι HDMI και HDMI High-Definition Multimedia Interface, καθώς και το λογότυπο HDMI είναι εμπορικά σήματα ή σήματα κατατεθέντα της HDMI Licensing, LLC στις Ηνωμένες Πολιτείες και σε άλλες χώρες.



Αυτή η συσκευή DivX Certified® έχει υποβληθεί σε πιστοποίηση ελέγχου, ώστε να εξασφαλιστεί η δυνατότητά της να αναπαράγει βίντεο DivX®.

Για να δείτε ταινίες DivX που έχετε αγοράσει, πρέπει να καταχωρήσετε τη συσκευή σας στο [vod.divx.com](http://vod.divx.com). Ο κωδικός καταχώρησης βρίσκεται στην ενότητα DivX VOD στο μενού ρύθμισης της συσκευής σας.

Συσκευή με πιστοποίηση DivX (DivX Certified®) για την αναπαραγωγή βίντεο DivX® έως και HD 1080p, συμπεριλαμβανομένου του περιεχομένου με χρέωση.

Οι ονομασίες DivX®, DivX Certified® και τα σχετικά λογότυπα αποτελούν εμπορικά σήματα της DivX, LLC και χρησιμοποιούνται κατόπιν αδείας.

Καλύπτεται από ένα ή περισσότερα από τα ακόλουθα διπλώματα ευρεσιτεχνίας των Η.Π.Α.:  
7.295.673, 7.460.668, 7.515.710, 7.519.274.

## Πληροφορίες σημείωσης για το λογισμικό ανοικτού κώδικα

Για τη λήψη του πηγαίου κώδικα που διέπεται από τις άδειες χρήσης GPL, LGPL, MPL και άλλες άδειες χρήσης ανοικτού κώδικα, ο οποίος περιλαμβάνεται στο προϊόν, επισκεφθείτε τη διεύθυνση <http://opensource.lge.com>.

Εκτός από τον πηγαίο κώδικα, διατίθενται προς λήψη όλοι οι αναφερόμενοι όροι αδειών χρήσης, οι αποποιήσεις εγγυήσεων και οι σημειώσεις πνευματικών δικαιωμάτων.

Η LG Electronics παρέχει επίσης τον ανοικτό κώδικα σε CD-ROM έναντι αντιτίμου που καλύπτει το κόστος της διανομής (όπως το κόστος του μέσου εγγραφής, την αποστολή και την παράδοση) κατόπιν υποβολής αιτήματος μέσω e-mail στη διεύθυνση [opensource@lge.com](mailto:opensource@lge.com). Αυτή η προσφορά ισχύει για περίοδο τριών (3) ετών από την ημερομηνία αγοράς του προϊόντος.

## Αντιμετώπιση προβλημάτων

Η έκδοση του λογισμικού μπορεί να ενημερωθεί για να βελτιωθεί η απόδοση. Ο πελάτης πρέπει να βεβαιωθεί πως ο εξοπλισμός που χρησιμοποιεί είναι συμβατός με το λογισμικό LG. Αν χρειαστεί, συμβουλευτείτε την LG και μεταφορτώστε αναθεωρημένη έκδοση λογισμικού σύμφωνα με τις οδηγίες που λαμβάνετε από την LG.

Δεν είναι δυνατός ο χειρισμός της τηλεόρασης με το τηλεχειριστήριο.

- Ελέγξτε τον αισθητήρα τηλεχειρισμού του προϊόντος και προσπαθήστε ξανά.
- Ελέγξτε αν υπάρχουν εμποδία μεταξύ του προϊόντος και του τηλεχειριστηρίου.
- Ελέγξτε την κατάσταση των μπαταριών και αν έχουν τοποθετηθεί σωστά (+ με ⊕, - με ⊖).

Δεν εμφανίζεται εικόνα και δεν ακούγεται ήχος.

- Ελέγξτε αν το προϊόν είναι ενεργοποιημένο.
- Ελέγξτε αν το καλώδιο τροφοδοσίας είναι συνδεδεμένο στην πρίζα.
- Συνδέστε άλλα προϊόντα, για να ελέγξετε αν έχει πρόβλημα η πρίζα.

Η τηλεόραση απενεργοποιείται ξαφνικά.

- Ελέγξτε τις ρυθμίσεις τροφοδοσίας. Ενδέχεται να διακόπηκε η τροφοδοσία.
- Ελέγξτε εάν τα στοιχεία **Αυτόματη αναμονή** (Ανάλογα με το μοντέλο) / **Χρονοδιακόπτης Ύπνου** / **Ήρα σθησίματος** είναι ενεργοποιημένα στις ρυθμίσεις **ΩΡΑ**.
- Αν δεν υπάρχει σήμα ενώ είναι ενεργοποιημένη η τηλεόραση, η τηλεόραση θα απενεργοποιηθεί αυτόματα έπειτα από 15 λεπτά αδράνειας.

Κατά τη σύνδεση σε υπολογιστή (RGB/HDMI/DVI), προβάλλεται η ένδειξη "Δεν υπάρχει σήμα" ή "Μη έγκυρη μορφή".

- Ενεργοποίηση/απενεργοποίηση της τηλεόρασης με χρήση του τηλεχειριστηρίου.
- Επανάσυνδεση του καλωδίου RGB/HDMI.
- Επανεκκίνηση του υπολογιστή με την τηλεόραση ενεργοποιημένη.

# ΠΛΗΡΟΦΟΡΙΕΣ ΛΗΨΗΣ ΛΟΓΙΣΜΙΚΟΥ

- Χρησιμοποιήστε αυτή την πληροφορία για τη σειρά LX540S, LX530S.

Μπορείτε να κατεβάσετε το λογισμικό SuperSign και το εγχειρίδιο της τηλεόρασης από τη διαδικτυακή τοποθεσία της LG Electronics.

<https://www.lgcommercial.com/digital-signage/support/download/supersign>

Λογισμικό : SuperSign W\_Lite\_Server\_vX.X.X\_Setup.zip

SuperSign C\_vX.X.X\_Setup.zip

SuperSign W\_Editor\_vX.X.X\_Setup.zip

SuperSign W\_Player\_vX.X.X\_Setup.zip

Εγχειρίδιο : SuperSign W\_Lite\_Server\_vX.X.X\_Manual.zip

SuperSign C\_vX.X.X\_Manual.zip

SuperSign W\_Editor\_vX.X.X\_Manual.zip

SuperSign W\_Player\_vX.X.X\_Manual.zip

## ΠΡΟΔΙΑΓΡΑΦΕΣ

Μέγεθος μονάδας CI (Πλάτος x Ύψος x Βάθος)		100,0 mm x 55,0 mm x 5,0 mm
Συνθήκες περιβάλλοντος	Θερμοκρασία λειτουργίας	0 °C έως 40 °C
	Υγρασία λειτουργίας	Κάτω από 80 %
	Θερμοκρασία αποθήκευσης	-20 °C έως 60 °C
	Υγρασία αποθήκευσης	Κάτω από 85 %

Τροφοδοτικό AC/DC	22/28LX32**, 22/28LX33**, 22/28LX53**	32LX30**
	Κατασκευαστής : Lien chang Μοντέλο : LCAP39	Κατασκευαστής : Honor Μοντέλο : ADS-45FSN-19 19040GPG Κατασκευαστής : Lien Chang Μοντέλο : LCAP16B-EU
	Εισόδου : AC 100 - 240 V ~ 50/60 Hz	Εισόδου : AC 100 - 240 V ~ 50/60 Hz
	Εξόδου : DC 19V --- 3,42 A	Εξόδου : DC 19V --- 2,1 A

	Δορυφορική ψηφιακή <sup>1</sup>	Ψηφιακή τηλεόραση	Αναλογική τηλεόραση
Σύστημα τηλεόρασης	DVB-T/T2 DVB-C DVB-S/S2	DVB-T DVB-C	PAL/SECAM B/G/D/K, PAL I/I', SECAM L/L'
Κάλυψη προγραμμάτων	VHF, UHF C-Band, Ku-Band	VHF, UHF	VHF: E2 έως E12, UHF: E21 έως E69, CATV: S1 έως S20, HYPER: S21 έως S47 (Ανάλογα με τη χώρα)
Μέγιστος αριθμός προγραμμάτων που μπορούν να αποθηκευτούν	6.000		1.500
Σύνθετη αντίσταση εξωτερικής κεραίας		75 Ω	

1 Μόνο σε δορυφορικά μοντέλα / Μόνο σε μοντέλα που υποστηρίζουν τη λειτουργία DVB-T2

## Υποστηριζόμενη λειτουργία HDMI/ DVI-DTV

Ανάλυση	Οριζόντια συχνότητα (kHz)	Κατακόρυφη συχνότητα (Hz)
720 x 480	31,469	59,94
	31,5	60
720 x 576	31,25	50
1280 x 720	37,5	50
	44,96	59,94
	45	60
1920 x 1080	28,125	50,00
	33,75	60,00
	33,72	59,94
	56,250	50,00
	67,50	60,00
	67,432	59,94
	27,00	24,00
	26,973	23,976
	33,75	30,00
	33,716	29,976

## Υποστηριζόμενη λειτουργία HDMI/ DVI-PC

(Χρήση HDMI IN 1 για λειτουργία PC)

(Μόνο για τα μοντέλα LX31\*\*, LX32\*\*, LX33\*\*, LX34\*\*, LX30\*\*, LX53\*\*, LX54\*\*)

Ανάλυση	Οριζόντια συχνότητα (kHz)	Κατακόρυφη συχνότητα (Hz)
640 x 350	31,468	70,09
720 x 400	31,469	70,08
640 x 480	31,469	59,94
800 x 600	37,879	60,31
1024 x 768	48,363	60,00
1152 x 864	54,348	60,053
1360 x 768	47,712	60,015
1280 x 1024 (FHD μόνο)	63,981	60,020
1920 x 1080 (FHD μόνο)	67,50	60,00

**1**: Μόνο για τα μοντέλα LX341\*, 42LX330\*, 42LX320\*, LX31\*\*, LX54\*\*, LX530S

## Υποστηριζόμενη λειτουργία RGB-PC

(Μόνο για τα μοντέλα LX32\*\*, LX33\*\*, LX34\*\*, LX31\*\*, LX30\*\*, LX540S, LX530S)

Ανάλυση	Οριζόντια συχνότητα (kHz)	Κατακόρυφη συχνότητα (Hz)
640 x 350	31,468	70,09
720 x 400	31,469	70,08
640 x 480	31,469	59,94
800 x 600	37,879	60,31
1024 x 768	48,363	60,00
1152 x 864	54,348	60,053
1360 x 768	47,712	60,015
1280 x 1024 (FHD μόνο)	63,981	60,020
1920 x 1080 (FHD μόνο)	66,587	59,934
1920 x 1080 (FHD μόνο)	67,50	60,00

**1**: Μόνο για τα μοντέλα LX341\*, 42LX330\*, 42LX320\*, LX31\*\*, LX540S, LX530S

## Πληροφορίες σύνδεσης θύρας Component

Θύρες component στην τηλεόραση	Y	P <sub>B</sub>	P <sub>R</sub>
-----------------------------------	---	----------------	----------------

Θύρες εξόδου εικόνας στη συσκευή αναπαραγωγής DVD	Y	P <sub>B</sub>	P <sub>R</sub>
	Y	B-Y	R-Y
	Y	Cb	Cr
	Y	Pb	Pr

Σήμα	Component
480i / 576i	0
480p / 576p	0
720p / 1080i	0
1080p	0 (50 Hz / 60 Hz μόνο)

## Υποστηριζόμενες μορφές βίντεο

- Μέγιστη ανάλυση: 1920 x 1080 στα 30p (μόνο Motion JPEG 640 x 480 στα 30p)
- .asf, .wmv  
[Βίντεο] MPEG-2, MPEG-4 Part2, XViD, H.264/AVC, VC1 (WMV3, WVC1), MP43  
[Ήχος] WMA Standard, WMA9(Pro), MP3, AAC, AC3, MP3, 3D WMA Single Stream.
- .divx, .avi  
[Βίντεο] MPEG-2, MPEG-4 Part2, DivX3.11, DivX4, DivX5, DivX6, XViD, H.264/AVC [Ήχος] HE-AAC, LPCM, ADPCM, MPEG-1 Layer I, MPEG-1 Layer II, Dolby Digital, MPEG-1 Layer III (MP3), \*DTS
- .ts, .trp, .tp, .mts, .m2ts  
[Βίντεο] H.264/AVC, MPEG-2, AVS, VC1 [Ήχος] MPEG-1 Layer I, MPEG-1 Layer II, MPEG-1 Layer III (MP3), Dolby Digital, Dolby Digital Plus, AAC, HE-AAC, \*DTS
- .vob  
[Βίντεο] MPEG-1, MPEG-2  
[Ήχος] Dolby Digital, MPEG-1 Layer I, MPEG-1 Layer II, DVD-LPCM
- .mp4, .m4v, .mov  
[Βίντεο] MPEG-2, MPEG-4 Part2, DivX3.11, DivX4, DivX5, DivX6, XViD, H.264/AVC  
[Ήχος] AAC, MPEG-1 Layer III (MP3), \*DTS
- .mkv  
[Βίντεο] MPEG-2, MPEG-4 Part2, XViD, H.264/AVC  
[Ήχος] HE-AAC, Dolby Digital, MPEG-1 Layer III (MP3), \*DTS, LPCM
- motion JPEG  
[Βίντεο] MJPEG  
[Ήχος] LPCM, ADPCM
- .mpg, .mpeg, .mpe  
[Βίντεο] MPEG-1, MPEG-2  
[Ήχος] MPEG-1 Layer I, MPEG-1 Layer II, Dolby Digital, LPCM
- .dat  
[Βίντεο] MPEG-1, MPEG-2  
[Ήχος] MP2
- .flv  
[Βίντεο] Sorenson H.263, H.264/AVC  
[Ήχος] MP3, AAC, HE-AAC
- \*rm, \*rmvb  
[Βίντεο] RV30, RV40  
[Ήχος] Dolby Digital, AAC, HE-AAC, RA6(Cook)
- 3gp, 3gp2  
[Βίντεο] H.264/AVC, MPEG-4 Part2  
[Ήχος] AAC, AMR(NB/WB)
- \*DTS / \*rm / \*rmvb : Ανάλογα με το μοντέλο

## Υποστηριζόμενες μορφές ήχου

- Τύπος αρχείου: mp3  
[Ρυθμός bit] 32 Kbps - 320 Kbps  
[Συχνότητα δειγματοληψίας] 16 kHz - 48 kHz  
[Υποστήριξη] MPEG1, MPEG2, Layer2, Layer3
- Τύπος αρχείου: AAC  
[Ρυθμός bit] Ελεύθερη μορφή  
[Συχνότητα δειγματοληψίας] 8 kHz ~ 48 kHz  
[Υποστήριξη] ADIF, ADTS
- Τύπος αρχείου: M4A  
[Ρυθμός bit] Ελεύθερη μορφή  
[Συχνότητα δειγματοληψίας] 8 kHz ~ 48 kHz  
[Υποστήριξη] MPEG-4
- Τύπος αρχείου: WMA  
[Ρυθμός bit] 128 Kbps ~ 320 Kbps  
[Συχνότητα δειγματοληψίας] 8 kHz ~ 48 kHz  
[Υποστήριξη] WMA7, WMA8, WMA9 Standard
- Τύπος αρχείου: WMA 10 Pro  
[Ρυθμός bit] ~ 768 Kbps  
[Κανάλι / Συχνότητα δειγματοληψίας]  
M0: έως και 2 κανάλια στα 48 kHz  
(εξαιρείται η λειτουργία LBR),  
M1: έως και 5.1 κανάλια στα 48 kHz,  
M2: έως και 5.1 κανάλια στα 96 kHz  
[Υποστήριξη] WMA 10 Pro
- Τύπος αρχείου: OGG  
[Ρυθμός bit] Ελεύθερη μορφή  
[Συχνότητα δειγματοληψίας] ~ 48 kHz  
[Υποστήριξη] OGG Vorbis

## Υποστηριζόμενες μορφές φωτογραφίας

- Κατηγορία: 2D (jpeg, jpg, jpe)  
[Διαθέσιμος τύπος αρχείου] SOF0: βασική,  
SOF1: εκτεταμένη διαδοχική,  
SOF2: προοδευτική  
[Μέγεθος φωτογραφίας] Ελάχιστο: 64 x 64,  
Μέγιστο: Κανονικός τύπος: 15360 (Π) x 8640 (Υ),  
Προοδευτικός τύπος: 1920 (Π) x 1440 (Υ)
- Κατηγορία: BMP  
[Μέγεθος φωτογραφίας] Ελάχιστο: 64 x 64, Μέγιστο : 9600 x 6400
- Κατηγορία: PNG  
[Διαθέσιμος τύπος αρχείου] Πεπλεγμένη, Μη πεπλεγμένη  
[Μέγεθος φωτογραφίας] Ελάχιστο: 64 x 64, Μέγιστο: Πεπλεγμένη :  
1200 x 800, Μη πεπλεγμένη : 9600 x 6400
- Για την εμφάνιση των αρχείων BMP και PNG ίσως απαιτείται  
περισσότερος χρόνος από τα αρχεία JPEG.



Το μοντέλο και ο αριθμός σειράς της τηλεόρασης  
αναγράφονται στο πίσω μέρος της.

Σημειώστε αυτό τον αριθμό, σε περίπτωση που η  
συσκευή χρειάζεται επισκευή.

ΜΟΝΤΕΛΟ \_\_\_\_\_

ΑΡΙΘΜΟΣ ΣΕΙΡΑΣ \_\_\_\_\_

MANUALE UTENTE

# Sicurezza e informazioni di riferimento

LED TV\*

\* TV LED LG include uno schermo LCD con  
retroilluminazione LED.

Leggere attentamente il presente manuale prima di utilizzare  
l'apparecchio e conservarlo come riferimento futuro.

# Istruzioni di sicurezza

Leggere attentamente queste istruzioni di sicurezza prima di utilizzare il prodotto.

## **AVVISO**



Non collocare il televisore e il telecomando nei seguenti ambienti:

- In un luogo esposto alla luce diretta del sole
- In un luogo dove è presente un elevato livello di umidità, ad esempio in bagno
- Vicino a fonti di calore, ad esempio stufe o altri dispositivi che producono calore
- Vicino a piani cottura o umidificatori, dove è facilmente esposto a vapore o schizzi di olio
- In un'area esposta alla pioggia o al vento
- Vicino a contenitori d'acqua, ad esempio vasi

Ciò potrebbe comportare il rischio di incendi, scosse elettriche, malfunzionamento o deformazione del prodotto.



Non posizionare il prodotto in un luogo soggetto alla polvere. Ciò potrebbe costituire rischio di incendio.

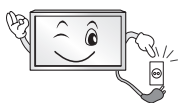

La presa di rete rappresenta il dispositivo di scollegamento. La presa deve essere facilmente raggiungibile.



Non toccare la presa con le mani bagnate. Inoltre, se il terminale del cavo è bagnato o ricoperto di polvere, asciugarlo completamente o rimuoverla la polvere. L'eccesso di umidità può provocare scosse elettriche.



Accertarsi di collegare il cavo di alimentazione alla messa a terra. (Ad eccezione dei dispositivi privi di messa a terra.) Si potrebbero subire scosse elettriche o lesioni.



Inserire completamente il cavo di alimentazione. Se il cavo di alimentazione non viene inserito completamente, si potrebbe verificare un incendio.



Accertarsi che il cavo di alimentazione non venga a contatto con oggetti caldi, ad esempio un radiatore. Ciò potrebbe costituire rischio di incendio o di scosse elettriche.



Non posizionare oggetti pesanti, o il prodotto stesso, sui cavi di alimentazione. Ciò potrebbe costituire rischio di scosse elettriche o incendio.



Piegare il cavo dell'antenna tra l'interno e l'esterno dell'edificio per impedire l'ingresso di gocce di pioggia. L'acqua può danneggiare il prodotto e provocare scosse elettriche.

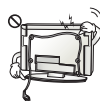

Quando si monta il televisore sulla parete, assicurarsi di non far passare il cavo di alimentazione e quello dell'antenna dietro al televisore. Ciò potrebbe costituire rischio di incendio o di scosse elettriche.

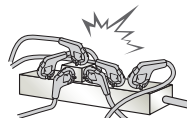

Non collegare troppi dispositivi elettrici a una singola presa multipla. Ciò potrebbe comportare il rischio di incendi dovuti a surriscaldamento.

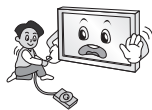

Attenzione a non far cadere il prodotto quando si collegano dispositivi esterni. Ciò potrebbe causare lesioni alle persone o danni al prodotto.



Tenere il materiale anti-umidità o vinilico dell'imballaggio fuori dalla portata dei bambini. Il materiale antiumidità è nocivo, se ingerito. Se accidentalmente ingerito, far vomitare il paziente e portarlo al più vicino pronto soccorso. Inoltre il materiale vinilico dell'imballaggio può provocare soffocamento. Tenerlo fuori dalla portata dei bambini.



Impedire ai bambini di arrampicarsi o appendersi al televisore. Il prodotto potrebbe cadere e provocare gravi lesioni.



Smaltire le batterie usate in modo appropriato per evitare che i bambini possano ingerirle. In caso di ingestione delle batterie, rivolgersi immediatamente a un medico.



Non inserire un conduttore (ad esempio un bastoncino metallico) su una delle estremità del cavo di alimentazione mentre l'altra estremità è inserita nella presa a muro. Inoltre, non toccare il cavo di alimentazione subito dopo averlo inserito nella presa a muro. Si potrebbero subire scosse elettriche. (in base al modello)



Non collocare o conservare sostanze infiammabili vicino al prodotto. L'incauta manipolazione di sostanze infiammabili può causare esplosioni o incendi.



Non lasciare cadere nel prodotto oggetti metallici quali monete, mollette per capelli, bastoncini o fili di ferro né oggetti infiammabili quali carta e fiammiferi. Prestare particolare attenzione ai bambini. Possono verificarsi scosse elettriche, incendi o lesioni fisiche alle persone. Se un oggetto cade all'interno del prodotto, scollegare il cavo di alimentazione e contattare il centro di assistenza.



Non spruzzare acqua sul prodotto né pulirlo con prodotti infiammabili (solventi o benzene). Possono verificarsi incendi o scosse elettriche.



Evitare impatti d'urto sul prodotto o di far cadere oggetti all'interno del prodotto e sullo schermo. Vi è il rischio di lesioni alle persone o danneggiamenti al prodotto stesso.



Non toccare mai il prodotto o l'antenna durante un temporale. Si potrebbero subire scosse elettriche.



In caso di perdita di gas, non toccare la presa a muro, aprire le finestre e ventilare. Una scintilla potrebbe provocare un incendio o ustioni.



Non disassemblare, riparare o modificare il prodotto a propria discrezione. Vi è il rischio di provocare incendi o scosse elettriche. Rivolgersi al centro di assistenza per effettuare il controllo, la taratura o le riparazioni del caso.



Se si verifica una delle seguenti circostanze, scollegare immediatamente il prodotto dall'alimentazione e contattare il centro di assistenza di zona.

- Il prodotto ha subito un urto
- Il prodotto è stato danneggiato
- Oggetti estranei sono caduti dentro il prodotto
- Il prodotto produce fumo o odori strani

Vi è il rischio di scosse elettriche o incendio.



Se si prevede di non utilizzare il prodotto per un lungo periodo, scollegare il cavo di alimentazione dal prodotto. I depositi di polvere possono provocare incendi, mentre l'usura dell'isolamento può provocare perdite di elettricità, scosse elettriche o incendi.



L'apparecchio non deve essere esposto a gocce o spruzzi di acqua; oggetti contenenti liquidi, quali vasi, non devono essere posizionati sull'apparecchio.

Non installare il prodotto a una parete se quest'ultima è esposta a olio o paraffina liquida. Il prodotto potrebbe danneggiarsi o cadere.



In caso di contatto con acqua oppure oggetti estranei (con un adattatore CA, un cavo di alimentazione, un TV), scollegare il cavo e contattare subito il Centro Assistenza. In caso contrario, ciò potrebbe costituire rischio di incendio o di scosse elettriche.

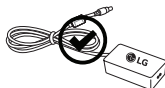

Utilizzare solo un adattatore CA e un cavo di alimentazione autorizzati da LG Electronics. Ciò potrebbe comportare il rischio di incendi, scosse elettriche, malfunzionamento o deformazione del prodotto.



Non disassemblare mai l'adattatore CA o il cavo di alimentazione. Ciò potrebbe provocare incendi o scosse elettriche.

### ⚠ ATTENZIONE



Installare il prodotto in un luogo privo di onde radio.

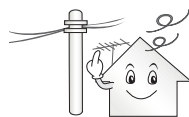

Tra un'antenna esterna e le linee elettriche deve esserci una distanza sufficiente a impedire che la prima tocchi le seconde anche in caso di caduta dell'antenna, per evitare il rischio di scosse elettriche.



Non installare il prodotto in luoghi quali mensole instabili o superfici inclinate. Evitare inoltre luoghi soggetti a vibrazione o in cui il prodotto non sia sostenuto appieno. In caso contrario il prodotto potrebbe cadere o capovolgersi, con il rischio di lesioni gravi o danneggiamento del prodotto stesso.

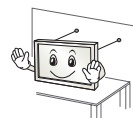

Se si installa il televisore su un supporto, usare delle precauzioni per evitare che possa rovesciarsi. In caso contrario, il prodotto potrebbe cadere e provocare lesioni alle persone.

Se si intende montare il prodotto su una parete, collegare l'interfaccia di montaggio VESA standard (parti opzionali) al retro del prodotto. Quando si installa il set per utilizzare la staffa per montaggio a parete (parti opzionali), fissarlo accuratamente in modo che non possa cadere. Utilizzare solo gli accessori specificati dal produttore.



Per l'installazione dell'antenna, rivolgersi a personale qualificato. Tale operazione può comportare il rischio di incendio o di scosse elettriche.

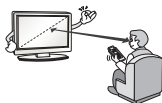

Quando si guarda la televisione, si raccomanda di mantenere una distanza di almeno 2 - 7 volte la lunghezza della diagonale dello schermo. Guardando la TV per periodi prolungati si può avere un effetto di visione sfocata.

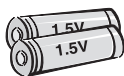

Utilizzare solo il tipo di batterie indicato. In caso contrario, il telecomando potrebbe subire danneggiamenti.

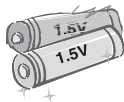

Non utilizzare batterie vecchie e nuove contemporaneamente. Ciò potrebbe causare il surriscaldamento e la perdita di liquido dalle stesse.

Non esporre le batterie a calore eccessivo, quindi tenerle lontano dalla luce diretta del sole, camini aperti e stufe elettriche.

Non inserire batterie non ricaricabili nel dispositivo di ricarica.

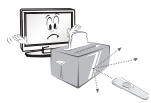

Verificare che non vi siano oggetti tra il telecomando e il sensore.



La luce del sole e altre fonti luminose intense possono interferire con il segnale del telecomando. Se ciò si verifica, oscurare la stanza.



Quando si collegano dispositivi esterni come console per videogiochi, verificare che i cavi di collegamento siano sufficientemente lunghi. In caso contrario il prodotto potrebbe cadere con il rischio di lesioni alle persone o danneggiamento del prodotto stesso.



Evitare di spegnere il prodotto scollegando il cavo dalla presa a muro. (Non usare la spina come interruttore.) Potrebbero verificarsi errori meccanici o scosse elettriche.



Seguire le istruzioni di installazione riportate di seguito per evitare il surriscaldamento del prodotto.

- Collocare il prodotto a una distanza minima di 10 cm dalla parete.
- Non installare il prodotto in luoghi privi di ventilazione (ad esempio su una mensola o all'interno di un mobile).
- Non installare il prodotto su un tappeto o su un cuscino.
- Controllare che la ventola dell'aria non sia bloccata da una tovaglia o da una tenda.

In caso contrario, si rischia un incendio.

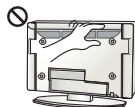

Dopo aver guardato a lungo il televisore, evitare di toccare le aperture per la ventilazione poiché potrebbero essersi surriscaldate. Questo comportamento non influisce sul funzionamento o sulle prestazioni del prodotto.

Esaminare periodicamente il cavo dell'apparecchio e se sono visibili danni o segni di usura, scollegarlo, interrompere l'uso dell'apparecchio e sostituire il cavo con l'esatto componente di ricambio presso un centro servizi autorizzato.



Evitare che la polvere si depositi sui terminali del cavo di alimentazione o sulla presa. Ciò potrebbe costituire rischio di incendio.



Proteggere il cavo di alimentazione da possibili danni fisici o meccanici, evitando che venga intrecciato, annodato, schiacciato, incastrato in una porta o calpestato. Prestare particolare attenzione alle prese, alle prese a muro e al punto in cui il cavo esce dall'apparecchio.



Non premere con forza sul pannello con la mano od oggetti affilati, ad esempio unghie, matite o penne e non graffiarlo.



Evitare di toccare lo schermo o di premere su di esso con le dita troppo a lungo. Questa operazione potrebbe provocare alcuni effetti temporanei di distorsione sullo schermo.



Quando si pulisce il prodotto e i suoi componenti, scollegare prima il cavo di alimentazione e utilizzare un panno morbido. Non applicare eccessiva forza per evitare di graffiare o scolorire lo schermo. Non spruzzare acqua né utilizzare panni bagnati. Non utilizzare mai detergenti per vetri, lucidanti per automobili o industriali, abrasivi o cere, benzene, alcol e prodotti simili che possono danneggiare il prodotto e il suo pannello. Ciò potrebbe comportare il rischio di incendio, scosse elettriche o danneggiamento del prodotto (deformazione, corrosione o rottura).

Finché l'unità è collegata alla presa elettrica, non è scollegata dalla sorgente di alimentazione nemmeno se viene spenta utilizzando l'interruttore.



Per scollegare il cavo, afferrare la spina e tirare.

Se si scollegano i fili all'interno del cavo di alimentazione, potrebbe svilupparsi un incendio.



Quando si sposta il prodotto, accertarsi che sia stato spento. Quindi, scollegare i cavi dell'alimentazione, dell'antenna e tutti i cavi di collegamento.

In caso contrario, vi è il rischio di danneggiare il televisore o il cavo di alimentazione, con il rischio di incendio o scosse elettriche.



A causa del peso dell'apparecchio, si raccomanda di spostarlo o rimuoverlo dal suo imballaggio in due persone. In caso contrario, si possono subire lesioni.



Contattare il centro servizi una volta l'anno per pulire le parti interne del prodotto.

La polvere accumulata può causare danni meccanici.



Per l'assistenza, rivolgersi a personale qualificato. È necessario rivolgersi all'assistenza se l'apparecchio è in qualsiasi modo danneggiato, ad esempio in caso di danni al cavo o alla spina di alimentazione elettrica, liquidi o oggetti caduti accidentalmente all'interno dell'apparecchio, esposizione a pioggia o umidità, funzionamento non regolare o cadute.



Se il prodotto risulta freddo al tatto, si potrebbe verificare un leggero "tremolio" all'accensione. Si tratta di un effetto normale, che non indica un malfunzionamento del prodotto.



Il pannello è un prodotto ad alta tecnologia con risoluzione da due a sei milioni di pixel. È possibile vedere sul pannello minuscoli puntini neri e/o altri puntini dai colori vivaci (rosso, blu o verde) delle dimensioni di 1 ppm. Ciò non indica un malfunzionamento e non incide sulle prestazioni e l'affidabilità del prodotto.

Questo fenomeno si verifica anche in prodotti di terze parti e non dà diritto alla sostituzione del prodotto o a risarcimenti.



La luminosità e il colore del pannello possono differire a seconda della posizione di visione (sinistra/destra/alto/basso).

Il fenomeno è dovuto alle caratteristiche del pannello. Non ha nulla a che vedere con le prestazioni del prodotto e non indica malfunzionamento.

La visualizzazione di un'immagine fissa per un periodo di tempo prolungato potrebbe causare la persistenza delle immagini. Evitare di visualizzare immagini fisse sullo schermo del televisore per un periodo di tempo prolungato.

### Suoni e rumori prodotti dal televisore

“Crack”: il crack che si avverte quando si guarda o si spegne il televisore è generato dalla contrazione termica della plastica causata dalla temperatura e dall'umidità. Questo rumore è comune nei prodotti che prevedono la deformazione dovuta ad agenti termici. Ronzio del pannello o dei circuiti elettrici: il circuito di commutazione ad alta velocità produce un leggero rumore dovuto al passaggio di una grande quantità di energia elettrica necessaria per il funzionamento del prodotto. Il rumore varia a seconda del prodotto. Il suono generato non incide sulle prestazioni e l'affidabilità del prodotto.

Non utilizzare dispositivi elettrici ad alta tensione accanto al TV (ad esempio Dissuasore elettrico antizanzare)  
Ciò può provocare un malfunzionamento del prodotto.

## Preparazione

### ! NOTA

- Il televisore raffigurato nell'immagine può essere diverso da quello in uso.
- Il menu OSD (On Screen Display) del TV potrebbe risultare leggermente diverso da quello mostrato in questo manuale.
- I menu e le opzioni disponibili possono essere diversi a seconda della sorgente in ingresso o del modello del prodotto utilizzati.
- In futuro possono essere aggiunte nuove funzioni al televisore.

- Il televisore può essere posto in modalità standby per ridurre il consumo energetico. Spegnerlo il televisore se si prevede di non guardarlo per un periodo prolungato. In tal modo si risparmierà energia elettrica.
- È possibile ridurre NOTAVolmente il consumo energetico riducendo il livello di luminosità dell'immagine. In tal modo si riducono anche i costi complessivi di funzionamento.
- Gli elementi forniti con il prodotto potrebbero variare in base al modello.
- Le specifiche del prodotto o il contenuto del presente manuale possono subire modifiche senza preavviso in caso di aggiornamento delle funzioni del prodotto.
- Per un collegamento ottimale, le periferiche USB e i cavi HDMI devono essere dotati di cornici di spessore inferiore a 10 mm e larghezza inferiore a 18 mm. Se il cavo USB o la memory stick USB non sono compatibili con la porta USB del televisore, usare un cavo di estensione che supporta l'USB 2.0.

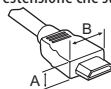

\*A ≤ 10 mm

\*B ≤ 18 mm

- Utilizzare un cavo certificato con il logo HDMI.
- In caso contrario, lo schermo potrebbe non funzionare o potrebbe verificarsi un problema di collegamento. (Tipi di cavi HDMI consigliati)
  - Cavo HDMI™/TM ad alta velocità (lunghezza uguale o inferiore a 3 m)
  - Cavo HDMI™/TM ad alta velocità con Ethernet (lunghezza uguale o inferiore a 3 m)
- Come utilizzare il nucleo di ferrite (In base al modello)
  - Usare il nucleo di ferrite per ridurre le radiazioni elettromagnetiche quando si collega un dispositivo esterno a un ingresso, a un componente o alla presa cuffie del televisore.



[sezione del nucleo di ferrite]

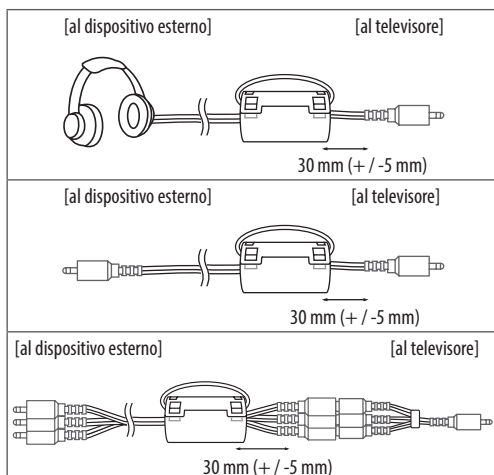

## **ATTENZIONE**

- Per garantire la sicurezza e la durata del prodotto, non utilizzare prodotti pirata.
- I danni o lesioni provocati da prodotti pirata non sono coperti dalla garanzia.
- Alcuni modelli presentano una sottile pellicola sullo schermo che non deve essere rimossa.
- Quando si collega il supporto al TV, posizionare lo schermo rivolto verso il basso su un tavolo morbido o su una superficie piatta per proteggerlo da eventuali graffi.
- Verificare che le viti siano inserite correttamente e ben serrate. (Se le viti non sono serrate a sufficienza, il TV potrebbe inclinarsi in avanti dopo l'installazione.) Non serrare le viti applicando eccessiva forza, in quanto potrebbero danneggiarsi e allentarsi.

## Acquisto separato

Gli elementi acquistati separatamente possono subire cambiamenti o modifiche senza preavviso ai fini del miglioramento della qualità.

Per acquistare questi articoli, contattare il proprio rivenditore.

I dispositivi funzionano solo con alcuni modelli. Il nome del modello o il design può cambiare in base all'aggiornamento delle funzioni del prodotto, al produttore e alle politiche.

(In base al modello)

<b>Orologio a LED</b> LEC-003	<b>Dispositivo audio LG</b>
<b>AN-WF500</b> Chiavetta Wi-Fi / Bluetooth	

## Manutenzione

### Pulizia del televisore

Pulire regolarmente il televisore per mantenerne le prestazioni ottimali e per estenderne la durata nel tempo.

- Innanzitutto, accertarsi di spegnere e discollegare il cavo di alimentazione e tutti gli altri cavi.
- Quando il televisore viene lasciato incustodito e non in uso per un lungo periodo, scollegare il cavo di alimentazione dalla presa a muro per evitare possibili danni derivanti da fulmini e sovratensioni elettriche.

### Schermo, cornice, telaio e supporto

Per rimuovere la polvere o lo sporco leggero, pulire la superficie con un panno morbido, asciutto e pulito.

Per rimuovere lo sporco maggiore, pulire la superficie con un panno morbido inumidito con acqua pulita o un detergente delicato diluito. Quindi, passare immediatamente un panno asciutto.

- Evitare di toccare continuamente lo schermo per non danneggiarlo.
- Non premere, strofinare o colpire la superficie dello schermo con le unghie o con oggetti affilati per non graffiarlo e provocare distorsioni delle immagini.
- Non utilizzare agenti chimici perché potrebbero danneggiare il prodotto.
- Non nebulizzare del liquido sulla superficie. In caso di penetrazione di acqua nel televisore, potrebbero verificarsi incendi, scosse elettriche o malfunzionamenti.

### Cavo di alimentazione

Rimuovere regolarmente la polvere o lo sporco che si accumula sul cavo di alimentazione.

## Sollevamento e spostamento del TV

Prima di sollevare o spostare il televisore, leggere le seguenti indicazioni per evitare di graffiare o danneggiare l'apparecchio e per un trasporto sicuro a prescindere dal tipo e dalle dimensioni.

- Si consiglia di spostare il televisore nella scatola o con il materiale di imballaggio originale.
- Prima di sollevare o spostare il televisore, scollegare il cavo di alimentazione e tutti i cavi.
- Quando si afferra il televisore, lo schermo deve essere rivolto dall'altro lato per evitare danni.



- Afferrare saldamente la parte superiore ed inferiore della cornice del televisore. Fare attenzione a non afferrare la parte trasparente, l'altoparlante o la griglia dell'altoparlante.

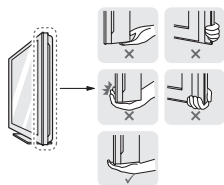

- Per trasportare un televisore di grandi dimensioni occorrono 2 o 3 persone.
- Durante il trasporto, tenere il televisore come mostrato nell'illustrazione di seguito.

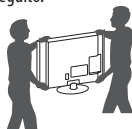

- Durante il trasporto, non esporre il televisore a oscillazioni o eccessive vibrazioni.
- Durante il trasporto, tenere il televisore diritto, non ruotarlo su un lato o inclinarlo in avanti o verso destra o sinistra.
- Evitare di esercitare una pressione eccessiva poiché si potrebbe piegare/incurvare il telaio e, di conseguenza, danneggiare lo schermo.
- Durante l'utilizzo del TV, prestare attenzione a non danneggiare il pulsante joystick sporgente. (In base al modello)

## Uso del pulsante joystick

(Il televisore raffigurato nell'immagine può essere diverso da quello in uso.)

È possibile attivare le funzioni del TV, premendo o spostando il pulsante joystick verso l'alto, verso il basso, a destra o sinistra.

### ! NOTA

- Per la serie LX30\*\* non è previsto un pulsante joystick, ma solo pulsanti per l'accensione e lo spegnimento.

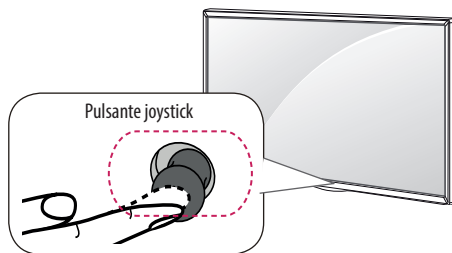

### Funzioni di base

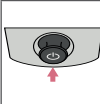
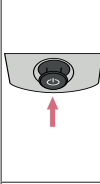
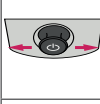
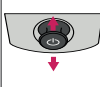



	Accensione	Quando il TV è spento, posizionare il dito sul pulsante joystick, premere una volta, quindi rilasciare il pulsante.
	Spegnimento	Quando il TV è acceso, posizionare il dito sul pulsante joystick e tenere premuto per alcuni secondi, quindi rilasciare il pulsante. (Se il pulsante Menu si trova sullo schermo, tenere premuto il pulsante joystick per uscire dal Menu).
	Controllo volume	Se si posiziona il dito sopra il pulsante joystick, è possibile regolare il livello del volume spostandolo verso sinistra o destra.
	Controllo programmi	Se si posiziona il dito sopra il pulsante joystick, è possibile scorrere fra i programmi salvati spostandolo verso l'alto o verso il basso.

### ! ATTENZIONE

- Evitare di toccare continuamente lo schermo per non rischiare di danneggiarlo.
- Al fine di evitare che le fascette per cavi possano rompersi e causare lesioni e danni al TV, non spostare il TV afferrandolo dalle fascette.

## Regolazione del menu

Quando il Tv è acceso, premere una volta il pulsante joystick. È possibile regolare gli elementi del Menu spostando il pulsante joystick verso l'alto, verso il basso, a destra o a sinistra.

	Consente di spegnere il TV.
	Consente di eliminare dalla visualizzazione le schermate e di ripristinare la modalità TV.
	Consente di modificare la sorgente in ingresso.
	Consente di accedere al menu principale.

### ! NOTA

- Se si tiene il dito sul pulsante joystick e si preme verso l'altro, il basso, destra o sinistra, fare attenzione a non premere il pulsante joystick. Se si preme prima il pulsante joystick, non è possibile regolare il volume e i programmi salvati.

## Montaggio su un tavolo

(Il televisore raffigurato nell'immagine può essere diverso da quello in uso.)

- 1 Sollevare ed inclinare il televisore in posizione verticale su un tavolo.
  - Lasciare uno spazio (minimo) di 10 cm dalla parete per assicurare una ventilazione adeguata.

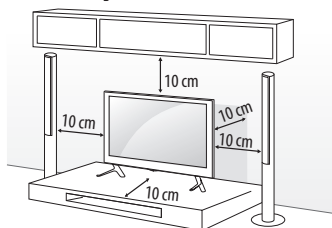

- 2 Collegare il cavo di alimentazione alla presa a muro.

### ! ATTENZIONE

- Non posizionare il televisore vicino a fonti di calore, in quanto ciò potrebbe causare un incendio o danni.

## Regolazione dell'angolazione del televisore per una migliore visione

(Funzione non disponibile su tutti i modelli.)

Ruotare di 20 gradi a sinistra o a destra e regolare l'angolo del televisore per adattarlo alla visione.

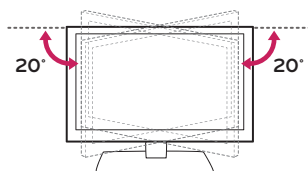

### ! ATTENZIONE

- Fare attenzione alle dita quando si regola l'angolazione della TV.
  - Se le mani o le dita restano incastrate, ci si può ferire. Se si inclina eccessivamente il prodotto, potrebbe cadere causando lesioni o danni.

## Fissaggio del TV su un tavolo

(Funzione non disponibile su tutti i modelli.)

È necessario fissare il TV a un tavolo per evitare potenziali cause di lesioni o danni al prodotto dovute al movimento in avanti o indietro.

Tipo A)

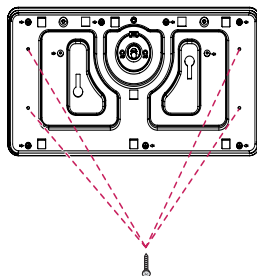

4 viti

(Non in dotazione con il TV)

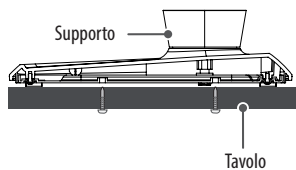

### ! NOTA

- Vite : M5 x L (\*L: profondità tavolo + 8~10 mm)  
es. Profondità tavolo : 15 mm ; Vite : M5 x L25

Tipo B)

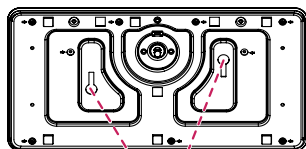

- 2 Viti per il fissaggio del supporto,
  - 2 Rondelle per il fissaggio del supporto,
  - 2 Dadi per il fissaggio del supporto
- (In dotazione con il TV)

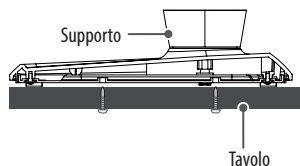

## Utilizzo del sistema di sicurezza kensington

(Funzione non disponibile su tutti i modelli.)

• L'immagine mostrata qui può essere diversa dal televisore in uso. Il connettore del sistema di sicurezza Kensington è situato sul retro del televisore. Per ulteriori informazioni sull'installazione e l'utilizzo, consultare il manuale fornito in dotazione con il sistema di sicurezza Kensington o visitare il sito <http://www.kensington.com>. Collegare il cavo del sistema di sicurezza Kensington tra il televisore ed un tavolo.

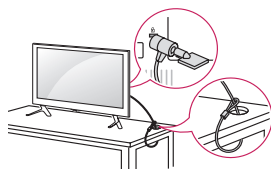

## Fissaggio della TV alla parete

(Funzione non disponibile su tutti i modelli.)

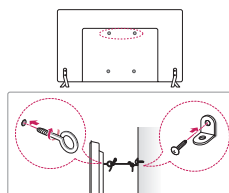

- 1 Inserire e fissare i bulloni a occhiello o le staffe del televisore e i bulloni sul retro del televisore.
  - Se vi sono bulloni inseriti nella posizione dei bulloni a occhiello, rimuoverli.
- 2 Montare le staffe con le viti sulla parete.  
Far corrispondere la posizione della staffa e dei bulloni a occhiello sul retro del televisore.
- 3 Legare strettamente i bulloni a occhiello alle staffe con una corda robusta.  
Assicurarsi di mantenere la corda orizzontale con la superficie piatta.

### ⚠ ATTENZIONE

- Impedire ai bambini di arrampicarsi o aggrapparsi al televisore.

### ❗ NOTA

- Utilizzare un piano o un mobile sufficientemente grandi e robusti da sostenere correttamente il televisore.
- Staffe, bulloni e corde non sono forniti. È possibile acquistare gli accessori opzionali presso il rivenditore locale di fiducia.

## Montaggio a parete

Montare attentamente la staffa per il montaggio a parete opzionale sul retro del televisore e fissare la staffa su una parete solida perpendicolare al pavimento. Per fissare il televisore su altri materiali da costruzione, contattare il personale qualificato. LG consiglia di far eseguire il montaggio a parete da un installatore qualificato esperto. Si consiglia di utilizzare la staffa per il montaggio a parete di LG. La staffa per il montaggio a parete LG è facile da spostare e consente un agevole collegamento tramite cavo. Se la staffa per montaggio a parete di LG non viene utilizzata, servirsi di una staffa per montaggio a parete che consenta una corretta installazione del dispositivo alla parete, lasciando lo spazio adeguato per il collegamento a dispositivi esterni. Se la staffa è già stata fissata, effettuare l'installazione dopo aver collegato i cavi.

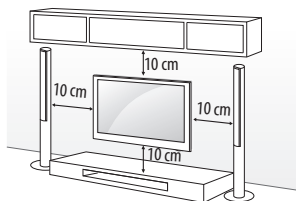

Accertarsi di utilizzare viti e staffe per il montaggio a parete conformi agli standard VESA. Le dimensioni standard per i kit di montaggio a parete sono descritti nella seguente tabella.

### Acquisto separato (Staffa per montaggio a parete)

<b>Modello</b>	22LX32** 22LX33** 22LX53**	28LX32** 28LX33** 28LX53**
<b>VESA (A x B)(mm)</b>	75 x 75	100 x 100
<b>Vite standard</b>	M4 x L10	M4 x L10
<b>Numero di viti</b>	4	4
<b>Staffa per montaggio a parete</b>	LSW140B	LSW140B
<b>Modello</b>	32/43LX32** 32LX33** 32/43LX34** 32/40/43LX54** 43LX31** 32LX30**	49/55LX34** 49/55LX54** 49LX31** 49LX32**
<b>VESA (A x B)(mm)</b>	200 x 200	300 x 300
<b>Vite standard</b>	M6	M6
<b>Numero di viti</b>	4	4
<b>Staffa per montaggio a parete</b>	LSW240B MSW240	LSW350B MSW240
<b>Modello</b>	60/65LX34** 60LX54**	42LX32** 42LX33** 42LX53**
<b>VESA (A x B)(mm)</b>	300 x 300	400 x 400
<b>Vite standard</b>	M6	M6
<b>Numero di viti</b>	4	4
<b>Staffa per montaggio a parete</b>	LSW350B	LSW440B MSW240

### ATTENZIONE

- Scollegare l'alimentazione prima di spostare o installare il televisore. In caso contrario, si rischiano scosse elettriche.
  - Rimuovere il sostegno prima di fissare il TV a un supporto di montaggio a parete, eseguendo al contrario la procedura di collegamento del supporto.
  - Se si installa il TV al soffitto o su una a parete inclinata, potrebbe cadere e causare gravi lesioni.
- Utilizzare un supporto per montaggio a parete autorizzato da LG e contattare il rivenditore locale o il personale qualificato.
- Non serrare eccessivamente le viti per evitare danni al televisore e rendere nulla la garanzia.
  - Utilizzare le viti e i supporti a parete conformi agli standard VESA. Gli eventuali danni o lesioni causati dall'uso errato o dall'utilizzo di un accessorio non compatibile non sono coperti dalla garanzia.
  - La distanza della vite dalla superficie esterna del pannello posteriore deve essere inferiore a 8 mm. (Solo 22/28LX32\*\*, 22/28LX33\*\*, 22/28LX53\*\*)

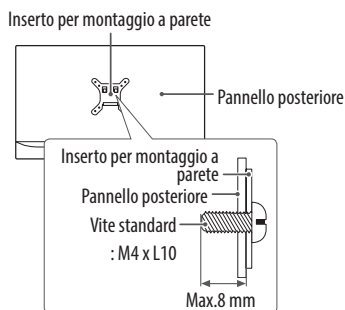

### NOTA

- Utilizzare le viti elencate nelle specifiche delle viti conformi agli standard VESA.
- Il kit per il montaggio a parete include un manuale di installazione e i componenti necessari.
- La staffa per montaggio a parete è un accessorio opzionale. È possibile acquistare gli accessori opzionali presso il rivenditore locale di fiducia.
- La lunghezza delle viti può variare in base alla staffa di montaggio a parete. Accertarsi di utilizzare la lunghezza appropriata.
- Per ulteriori informazioni, consultare il manuale fornito con la staffa di montaggio a parete.

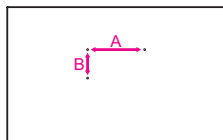

- Durante l'installazione della staffa di montaggio a parete, utilizzare l'etichetta di protezione. Tale etichetta consente di proteggere l'apertura dall'accumulo di polvere e di sporco. (Solo quando viene fornito l'elemento della forma seguente)

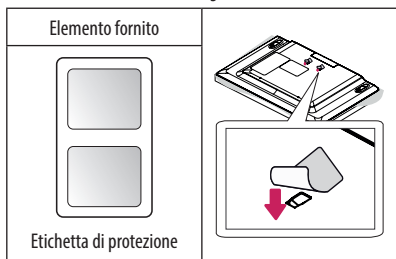

- Se si collega al TV una staffa per montaggio a parete, inserire i distanziali per il montaggio a parete nei fori per montaggio a parete del TV per regolarne l'angolazione verticale. (Solo quando viene fornito l'elemento della forma seguente)

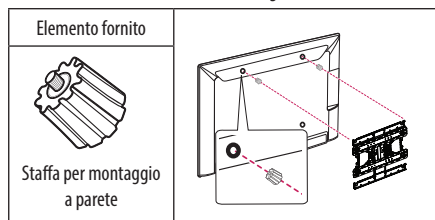

## Come utilizzare Dual Lock™

(Solo quando viene fornito l'elemento della forma seguente)

(Funzione non disponibile su tutti i modelli.)

Fissare il set-top box al televisore e utilizzarlo secondo necessità.

- 1 Dopo aver rimosso l'imballaggio protettivo dal Dual Lock™, fissarlo al televisore e al set-top box come indicato.

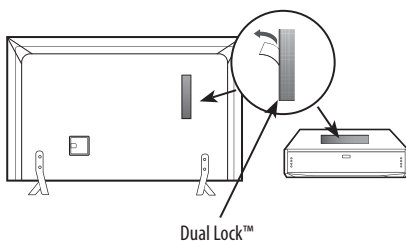

- 2 Collegare il set-top box al televisore premendo le bande in velcro l'una contro l'altra.

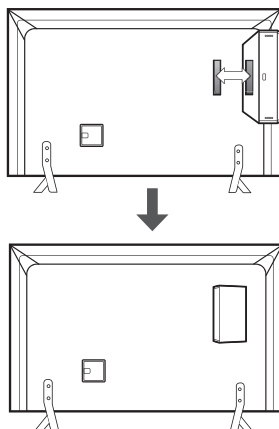

### ! NOTA

- Assicurarsi che non siano presenti sostanze estranee sulla superficie del prodotto, quindi fissare saldamente Dual Lock™.
- Prima di fissare il decoder alla TV, lasciare asciugare Dual Lock™ per almeno tre giorni.

## Collegamenti (notifiche)

Collegare diversi dispositivi esterni al televisore e modificare la modalità di ingresso per selezionare un dispositivo esterno. Per ulteriori informazioni sul collegamento di un dispositivo esterno, consultare il manuale fornito in dotazione con ciascun dispositivo.

È possibile collegare i seguenti dispositivi esterni: ricevitori HD, lettori DVD, VCR, sistemi audio, periferiche di archiviazione USB, PC, console per videogiochi e altri dispositivi esterni.

### ! NOTA

- Il collegamento del dispositivo esterno può variare in base al modello.
- Collegare i dispositivi esterni al televisore a prescindere dall'ordine della porta del televisore.
- Se si registra un programma TV su un registratore DVD o VCR, accertarsi di collegare il cavo di ingresso del segnale al televisore attraverso un registratore DVD o VCR. Per ulteriori informazioni sulla registrazione, consultare il manuale fornito in dotazione con il dispositivo collegato.
- Consultare il manuale dell'apparecchiatura esterna per le istruzioni operative.
- Se si collega una console per videogiochi alla TV, utilizzare il cavo fornito con il dispositivo.
- In modalità PC, possono essere presenti interferenze relative alla risoluzione, schemi verticali, contrasto o luminosità. In caso di interferenze, modificare la modalità PC impostando un'altra risoluzione o modificando la frequenza di aggiornamento oppure regolare luminosità e contrasto sul menu IMMAGINE finché non si ottiene un'immagine nitida.
- A seconda della scheda grafica utilizzata, alcune impostazioni di risoluzione potrebbero non essere adatte alla modalità PC.

## Connessione antenna

Collegare il televisore all'antenna centralizzata con un cavo RF (75 Ω).

- Utilizzare uno sdoppiatore del segnale per usare più di 2 televisori.
- Se la qualità dell'immagine è scarsa, installare correttamente un amplificatore del segnale per migliorarla.
- Se la qualità dell'immagine è scarsa con un'antenna collegata, provare a riallineare l'antenna nella direzione corretta.
- Il cavo e il convertitore dell'antenna non sono in dotazione.
- Audio DTV supportato: MPEG, Dolby Digital, Dolby Digital Plus, HE-AAC

## Connessione antenna satellitare

(Solo modelli satellitari)

Collegare la TV a un'antenna satellitare e a una presa satellitare con un cavo RF satellitare (75 Ω).

## Collegamento dell'adattatore

(In base al modello)

### ! ATTENZIONE

- Assicurarsi di collegare la TV all'adattatore di alimentazione CC prima di collegare la presa di corrente della TV alla presa a muro.

## Collegamento modulo CI

(In base al modello)

Consente la visione dei servizi codificati (a pagamento) in modalità TV digitale.

- Verificare che il modulo CI sia inserito nello slot della scheda PCMCIA nel verso corretto. Se il modulo non è inserito nel modo corretto, possono verificarsi danni alla TV e allo slot stesso.
- Se il TV non visualizza o riproduce alcun contenuto video e audio quando è collegata la funzione CAM (modulo di accesso condizionale) con CI+ (Interfaccia comune plus), contattare l'operatore del servizio terrestre/via cavo/satellitare.

## Connessione Euro Scart

(In base al modello)

Consente la trasmissione dei segnali audio e video da un dispositivo esterno al televisore. Collegare il dispositivo esterno al TV con il cavo Euro Scart.

Modalità di ingresso corrente	Tipo di uscita	AV1 (Uscita TV <sup>1</sup> )
TV digitale		TV digitale
TV analogica, AV		TV analogica
Component		
HDMI		

1 Uscita TV: uscite segnali TV analogica o TV digitale.

- I cavi Euro Scart devono essere schermati.

## Configurazione dell'uscita altoparlanti

(In base al modello)

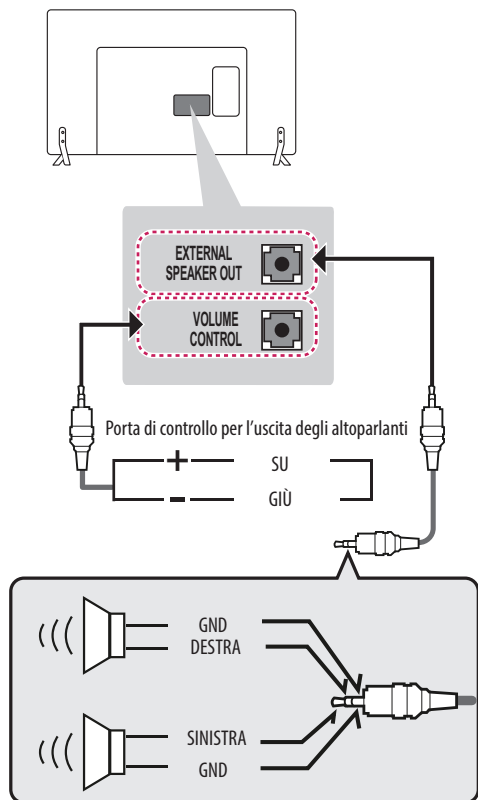

### ! NOTA

- Usare solo con il jack stereo 3 poli da 3,5 mm.
- Non collegare le cuffie o gli auricolari alla porta per il collegamento a un altoparlante esterno.

### Funzionamento della porta di controllo del volume

- Spec.cavi

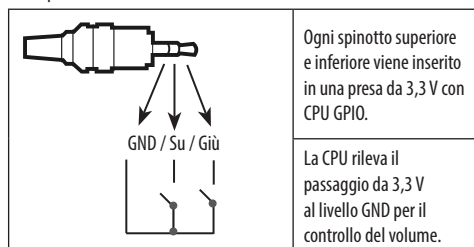

## Impostazione della rete

### Connessione della rete cablata

(In base al modello)

Questo televisore può essere collegato a un server Pro:Centric tramite la porta LAN. Dopo aver eseguito il collegamento fisico, è necessario impostare il televisore per la comunicazione in rete.

Collegare la porta LAN del modem o del router al server Pro:Centric alla porta LAN del TV.

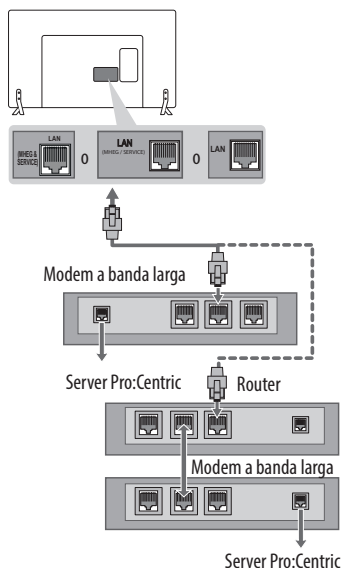

### ! ATTENZIONE

- Non collegare un cavo telefonico modulare alla porta LAN.
- Poiché sono disponibili vari metodi di connessione, attenersi alle specifiche del proprio fornitore di telecomunicazioni o provider di servizi Internet.

## Altri collegamenti

Collegare il TV ai dispositivi esterni. Per una migliore qualità audio e delle immagini, collegare il dispositivo esterno e il TV utilizzando il cavo HDMI. Alcuni cavi separati non sono forniti con il prodotto.

# Telecomando

(In base al modello)

Le descrizioni nel presente manuale si basano sui pulsanti del telecomando. Leggere attentamente il presente manuale e utilizzare correttamente il televisore. Per sostituire le batterie, aprire il coperchio del vano batterie, inserire le batterie (AAA da 1,5 V) rispettando le polarità ⊕ e ⊖ come indicato dall'etichetta all'interno del vano e chiudere il coperchio. Per rimuovere le batterie, eseguire la procedura di installazione all'inverso.

## ! ATTENZIONE

- Non utilizzare batterie vecchie e nuove contemporaneamente; ciò potrebbe causare danni al telecomando.
- Il telecomando non è incluso per tutti i mercati.

Accertarsi di puntare il telecomando verso il sensore sul televisore.

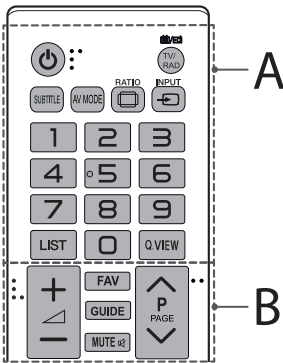

## A

**⏻ (ACCENSIONE)** Consente di accendere o spegnere la TV.

**TV/RAD** Consente di selezionare il programma Radio, TV o DTV.

**SUBTITLE** Consente di visualizzare i sottotitoli preferiti in modalità digitale.

**AV MODE** Consente di selezionare una modalità AV.

**RATIO** Consente di ridimensionare un'immagine.

**INPUT** Consente di modificare la sorgente in ingresso.

**Pulsanti numerici** Per inserire i numeri.

**LIST** Consente di accedere all'elenco programmi salvato.

**Q.VIEW** Consente di tornare al programma precedente.

## B

**+/-** Consente di regolare il livello del volume.

**FAV** Consente di accedere all'elenco di canali preferiti.

**GUIDE** Mostra la Guida al programma.

**MUTE** Consente di disattivare tutti i suoni.

**^ P v** Consente di scorrere i programmi salvati o i canali.

**^ PAGE v** Consente di spostarsi alla schermata precedente o successiva.

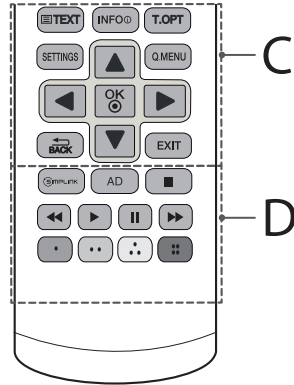

## C

**TASTI TELETEXT (≡ TEXT/T.OPT)** Questi pulsanti vengono utilizzati per il teletext.

**INFO** Consente di visualizzare le informazioni del programma e della schermata correnti.

**SETTINGS** Consente di accedere ai menu principali.

**Q.MENU** Consente di accedere ai menu rapidi.

**OK** Consente di selezionare menu e opzioni e confermare le scelte effettuate.

**Pulsanti di navigazione (su/giù/sinistra/destra)** Consentono di scorrere i menu e le opzioni.

**BACK** Consente di tornare al livello precedente.

**EXIT** Consente di eliminare dalla visualizzazione le schermate e di ripristinare la modalità TV.

## D

**SIMPLINK** Consente di accedere ai dispositivi AV collegati con un cavo HDMI tramite HDMI-CEC. Consente di aprire il menu SIMPLINK.

**AD** Premendo il pulsante AD, viene attivata la funzione di descrizione audio.

**Pulsanti di controllo (■, ▶, II, ◀, ▶▶)** Consentono di controllare i menu SUPPORTI o i dispositivi compatibili SIMPLINK (USB, SIMPLINK).

**Pulsanti colorati** Consentono di accedere a funzioni speciali in alcuni menu.

(●): Rosso, (●●): Verde, (●●●): Giallo, (●●●●): Blu)

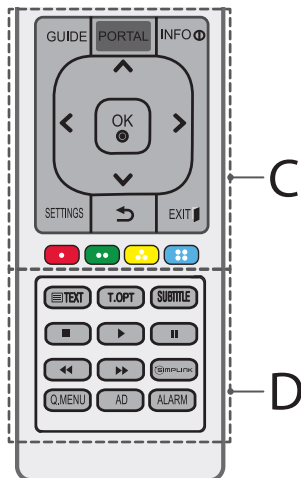
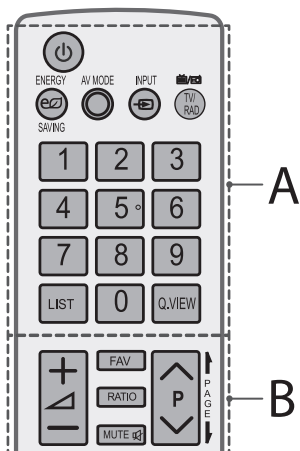

**A**

- ⏻ (ACCENSIONE)** Consente di accendere o spegnere la TV.
- ⚡ ENERGY SAVING** Consente di regolare la luminosità dello schermo per ridurre il consumo di energia.
- AV MODE** Consente di selezionare una modalità AV.
- INPUT** Consente di modificare la sorgente in ingresso.
- TV/RAD** Consente di selezionare il programma Radio, TV o DTV.
- Pulsanti numerici** Per inserire i numeri.
- LIST** Consente di accedere all'elenco programmi salvato.
- Q.VIEW** Consente di tornare al programma precedente.

**B**

- +/-** Consente di regolare il livello del volume.
- FAV** Consente di accedere all'elenco di canali preferiti.
- RATIO** Consente di ridimensionare un'immagine.
- MUTE** Consente di disattivare tutti i suoni.
- ^ P v** Consente di scorrere i programmi salvati o i canali.
- ↑ PAGE ↓** Consente di spostarsi alla schermata precedente o successiva.

**C**

- GUIDE** Mostra la Guida al programma.
- PORTAL** Visualizza e rimuove il menu hotel interattivo.
- INFO** Consente di visualizzare le informazioni del programma e della schermata correnti.
- Pulsanti di navigazione (su/giù/sinistra/destra)** Consentono di scorrere i menu e le opzioni.
- OK** Consente di selezionare menu e opzioni e confermare le scelte effettuate.
- SETTINGS** Consente di accedere ai menu principali.
- ↶ (INDIETRO)** Consente di tornare al livello precedente.
- EXIT** Consente di eliminare dalla visualizzazione le schermate e di ripristinare la modalità TV.
- Pulsanti colorati** Consentono di accedere a funzioni speciali in alcuni menu.  
 (●): Rosso, (●●): Verde, (●●●): Giallo, (●●●●): Blu

**D**

- TASTI TELETEXT (≡ TEXT/T.OPT)** Questi pulsanti vengono utilizzati per il teletext.
- SUBTITLE** Consente di visualizzare i sottotitoli preferiti in modalità digitale.
- Pulsanti di controllo (■, ▶, II, ◀, ⏪)** Consentono di controllare i menu SUPPORTI o i dispositivi compatibili SIMPLINK (USB, SIMPLINK).
- SIMPLINK** Consente di accedere ai dispositivi AV collegati con un cavo HDMI tramite HDMI-CEC. Consente di aprire il menu SIMPLINK.
- Q.MENU** Consente di accedere ai menu rapidi.
- AD** Premendo il pulsante AD, viene attivata la funzione di descrizione audio.
- ALARM** Imposta la funzione sveglia. (in base al modello)

## Licenze

Le licenze supportate possono variare da un modello all'altro. Per ulteriori informazioni sulle licenze, visitare il sito [www.lg.com](http://www.lg.com).



Prodotto su licenza di Dolby Laboratories.  
Dolby e il simbolo della doppia D sono marchi di Dolby Laboratories.



I termini HDMI e HDMI High-Definition Multimedia Interface e il logo HDMI sono marchi commerciali o marchi commerciali registrati negli Stati Uniti e in altri paesi di HDMI Licensing, LLC.



Il dispositivo DivX Certified® ha superato rigorosi test per garantire una corretta riproduzione di video DivX®.

Per riprodurre film in formato DivX acquistati, registrare innanzitutto il dispositivo sul sito [vod.divx.com](http://vod.divx.com). Cercare il proprio codice di registrazione nella relativa sezione DivX del menu di configurazione del dispositivo.

DivX Certified® consente di riprodurre video DivX® in alta definizione fino a 1080p, compresi i contenuti premium.

DivX®, DivX Certified® e i logo associati sono marchi di DivX, LLC e sono utilizzati dietro concessione di licenza.

Coperto da uno o più dei seguenti brevetti degli Stati Uniti:  
7.295.673; 7.460.668; 7.515.710; 7.519.274.

## Informazioni avviso software open source

Per ottenere il codice sorgente contenuto in questo prodotto secondo quanto consentito dalle licenze GPL, LGPL, MPL e altre licenze Open Source, visitare <http://opensource.lge.com>.

In aggiunta al codice sorgente, sono disponibili per il download tutti i termini di licenza, le esclusioni di responsabilità e le relative note di copyright.

LG Electronics fornisce anche il codice Open Source su CD-ROM a fronte del pagamento di una cifra a copertura dei costi che tale distribuzione comporta (come il costo del supporto, di spedizione e gestione) in seguito a richiesta inviata via e-mail a: [opensource@lge.com](mailto:opensource@lge.com). Questa offerta è valida per tre (3) anni a partire dalla data di acquisto del prodotto.

## Risoluzione dei problemi

È possibile aggiornare la versione del software per prestazioni migliori. È necessario assicurarsi che l'apparecchiatura del cliente sia compatibile con il software LGE. Se necessario, consultarsi con il personale LGE e caricare la versione rivista del software seguendo le linee guida indicate.

Impossibile controllare la TV con il telecomando.

- Controllare il sensore del telecomando sul prodotto e riprovare.
- Verificare la presenza di eventuali ostacoli tra il televisore e il telecomando.
- Controllare che le batterie siano ancora cariche e correttamente inserite (⊕ su ⊕, ⊖ su ⊖).

Non viene visualizzata alcuna immagine e non è prodotto alcun suono.

- Controllare che la TV sia accesa.
- Verificare che il cavo di alimentazione sia collegato ad una presa a muro.
- Verificare se esiste un problema nella presa a muro collegando altri prodotti.

La TV si spegne improvvisamente.

- Controllare le impostazioni di controllo dell'alimentazione. L'alimentazione potrebbe essere stata interrotta.
- Verificare se nelle impostazioni **TEMPO** è attivata la funzione **Standby automatico** (in base al modello) / **Timer Spegnimento** / **Spegnimento**.
- In mancanza del segnale, il televisore si spegne automaticamente dopo 15 minuti di inattività.

Durante il collegamento al PC (RGB/HDMI/DVI), viene visualizzato il messaggio "Nessun segnale" o "Formato non valido".

- Spegner/acendere la TV utilizzando il telecomando.
- Ricollegare il cavo RGB/HDMI.
- Riavviare il PC con la TV accesa.

# INFORMAZIONI DI DOWNLOAD DEL SOFTWARE

- Utilizzare queste informazioni per i prodotti LX540S, LX530S.

È possibile scaricare il software SuperSign e il manuale del TV dal sito Web di LG Electronics.

<https://www.lgecommercial.com/digital-signage/support/download/supersign>

Software : SuperSign W\_Lite\_Server\_vX.X.X\_Setup.zip

SuperSign C\_vX.X.X\_Setup.zip

SuperSign W\_Editor\_vX.X.X\_Setup.zip

SuperSign W\_Player\_vX.X.X\_Setup.zip

Manuale : SuperSign W\_Lite\_Server\_vX.X.X\_Manual.zip

SuperSign C\_vX.X.X\_Manual.zip

SuperSign W\_Editor\_vX.X.X\_Manual.zip

SuperSign W\_Player\_vX.X.X\_Manual.zip

## SPECIFICHE TECNICHE

<b>Dimensione modulo CI (larghezza x altezza x profondità)</b>		100,0 mm x 55,0 mm x 5,0 mm
<b>Condizioni ambientali</b>	<b>Temperatura di funzionamento</b>	Da 0 °C a 40 °C
	<b>Umidità di funzionamento</b>	Inferiore all'80 %
	<b>Temperatura di stoccaggio</b>	Da -20 °C a 60 °C
	<b>Umidità di stoccaggio</b>	Inferiore all'85 %

<b>Adattatore CA/CC</b>	<b>22/28LX32**, 22/28LX33**, 22/28LX53**</b>	<b>32LX30**</b>
	Produttore : Lien chang Modello : LCAP39	Produttore : Honor Modello : ADS-45FSN-19 19040GPG Produttore : Lien Chang Modello : LCAP16B-EU
	Ingresso : AC 100 - 240 V ~ 50/60 Hz	Ingresso : AC 100 - 240 V ~ 50/60 Hz
	Uscita : DC 19 V --- 3,42 A	Uscita : DC 19 V --- 2,1A

	<b>TV digitale satellitare<sup>1</sup></b>	<b>TV digitale</b>	<b>TV analogica</b>
<b>Sistema televisivo</b>	DVB-T/T2 DVB-C DVB-S/S2	DVB-T DVB-C	PAL/SECAM B/G/D/K, PAL I/I', SECAM L/L'
<b>Copertura programma</b>	VHF, UHF Banda C, banda Ku	VHF, UHF	VHF: E2 - E12, UHF: E21 - E69, CATV: S1 - S20, HYPER: S21 - S47 (A seconda del Paese)
<b>Numero massimo di programmi memorizzabili</b>	6.000	1.500	
<b>Impedenza antenna esterna</b>	75 Ω		

<sup>1</sup> Modelli che supportano ricezione Satellite e DVB-T2

## Modalità HDMI/DVI-DTV supportata

Risoluzione	Frequenza orizzontale (kHz)	Frequenza verticale (Hz)
720 x 480	31,469	59,94
	31,5	60
720 x 576	31,25	50
1280 x 720	37,5	50
	44,96	59,94
	45	60
	50	60
1920 x 1080	28,125	50,00
	33,75	60,00
	33,72	59,94
	56,250	50,00
	67,50	60,00
	67,432	59,94
	27,00	24,00
	26,973	23,976
	33,75	30,00
	33,716	29,976

## Modalità HDMI/DVI-PC supportata

(Utilizzare la porta HDMI IN 1 per la modalità PC)

(Solo LX31\*\*, LX32\*\*, LX33\*\*, LX34\*\*, LX30\*\*, LX53\*\*, LX54\*\*)

Risoluzione	Frequenza orizzontale (kHz)	Frequenza verticale (Hz)
640 x 350	31,468	70,09
720 x 400	31,469	70,08
640 x 480	31,469	59,94
800 x 600	37,879	60,31
1024 x 768	48,363	60,00
1152 x 864	54,348	60,053
1360 x 768	47,712	60,015
1280 x 1024 (FHD Solo)	63,981	60,020
1920 x 1080 (FHD Solo)	67,50	60,00

**1**: Solo LX341\*, 42LX330\*, 42LX320\*, LX31\*\*, LX54\*\*, LX5305

## Modalità RGB-PC supportata

(Solo LX32\*\*, LX33\*\*, LX34\*\*, LX31\*\*, LX30\*\*, LX5405, LX5305)

Risoluzione	Frequenza orizzontale (kHz)	Frequenza verticale (Hz)
640 x 350	31,468	70,09
720 x 400	31,469	70,08
640 x 480	31,469	59,94
800 x 600	37,879	60,31
1024 x 768	48,363	60,00
1152 x 864	54,348	60,053
1360 x 768	47,712	60,015
1280 x 1024 (FHD Solo)	63,981	60,020
1920 x 1080 (FHD Solo)	66,587	59,934
1920 x 1080 (FHD Solo)	67,50	60,00

**1**: Solo LX341\*, 42LX330\*, 42LX320\*, LX31\*\*, LX5405, LX5305

## Informazioni relative al collegamento della porta component

Porte component del TV	Y	P <sub>B</sub>	P <sub>R</sub>
Porte di uscita video sul lettore DVD	Y	P <sub>B</sub>	P <sub>R</sub>
	Y	B-Y	R-Y
	Y	Cb	Cr
	Y	Pb	Pr

Segnale	Component
480i / 576i	0
480p / 576p	0
720p / 1080i	0
1080p	0 (Solo 50 Hz / 60 Hz)

## Formati video supportati

- Massimo: 1920 x 1080 a 30p (solo il formato Motion JPEG 640 x 480 a 30p)
- .asf, .wmv  
[Video] MPEG-2, MPEG-4 Part2, XVID, H.264/AVC, VC1 (WMV3, WVC1), MP43  
[Audio] WMA standard, WMA9(Pro), MP3, AAC, AC3, MP3, 3D WMA singolo flusso.
- divx, .avi  
[Video] MPEG-2, MPEG-4 Part2, DivX3.11, DivX4, DivX5, DivX6, XViD, H.264/AVC  
[Audio] HE-AAC, LPCM, ADPCM, MPEG-1 Layer I, MPEG-1 Layer II, Dolby Digital, MPEG-1 Layer III (MP3), \*DTS
- .ts, .trp, .tp, .mts, .m2ts  
[Video] H.264/AVC, MPEG-2, AVS, VC1  
[Audio] MPEG-1 Layer I, MPEG-1 Layer II, MPEG-1 Layer III (MP3), Dolby Digital, Dolby Digital Plus, AAC, HE-AAC, \*DTS
- .vob  
[Video] MPEG-1, MPEG-2  
[Audio] Dolby Digital, MPEG-1 Layer I, MPEG-1 Layer II, DVD-LPCM
- .mp4, .m4v, .mov  
[Video] MPEG-2, MPEG-4 Part2, DivX3.11, DivX4, DivX5, DivX6, XVID, H.264/AVC  
[Audio] AAC, MPEG-1 Layer III (MP3), \*DTS
- .mkv  
[Video] MPEG-2, MPEG-4 Part2, XVID, H.264/AVC  
[Audio] HE-AAC, Dolby Digital, MPEG-1 Layer III (MP3), \*DTS, LPCM
- motion JPEG  
[Video] MJPEG  
[Audio] LPCM, ADPCM
- .mpg, .mpeg, .mpe  
[Video] MPEG-1, MPEG-2  
[Audio] MPEG-1 Layer I, MPEG-1 Layer II, Dolby Digital, LPCM
- dat  
[Video] MPEG-1, MPEG-2  
[Audio] MP2
- flv  
[Video] Sorenson H.263, H.264/AVC  
[Audio] MP3, AAC, HE-AAC
- \*.rm, \*.rmvb  
[Video] RV30, RV40  
[Audio] Dolby Digital, AAC, HE-AAC, RA6(Cook)
- 3gp, 3gp2  
[Video] H.264/AVC, MPEG-4 Part2  
[Audio] AAC, AMR(NB/WB)
- \*DTS / \*.rm / \*.rmvb : a seconda del modello

## Formati audio supportati

- Tipo di file : mp3  
[Velocità in bit] 32 Kbps - 320 Kbps  
[Frequenza di campionamento] 16 kHz - 48 kHz  
[Formati supportati] MPEG1, MPEG2, Layer2, Layer3
- Tipo di file : AAC  
[Velocità in bit] Formato libero  
[Frequenza di campionamento] 8 kHz ~ 48 kHz  
[Formati supportati] ADIF, ADTS
- Tipo di file : M4A  
[Velocità in bit] Formato libero  
[Frequenza di campionamento] 8 kHz ~ 48 kHz  
[Formati supportati] MPEG-4
- Tipo di file : WMA  
[Velocità in bit] 128 Kbps ~ 320 Kbps  
[Frequenza di campionamento] 8 kHz ~ 48 kHz  
[Formati supportati] WMA7, WMA8, WMA9 Standard
- Tipo di file : WMA 10 Pro  
[Velocità in bit] ~ 768 Kbps  
[Canale/Frequenza di campionamento]  
M0 : fino a 2 canali a 48 kHz  
(tranne in modalità LBR),  
M1 : fino a 5,1 canali a 48 kHz,  
M2 : fino a 5,1 canali a 96 kHz  
[Formati supportati] WMA 10 Pro
- Tipo di file : OGG  
[Velocità in bit] Formato libero  
[Frequenza di campionamento] ~ 48 kHz  
[Formati supportati] OGG Vorbis

## Formati foto supportati

- Categoria : 2D (jpeg, jpg, jpe)  
[Tipo di file disponibile] SOF0: linea di base,  
SOF1: sequenza estesa,  
SOF2: progressivo  
[Dimensioni foto] Minimo: 64 x 64,  
Massimo: Tipo normale: 15360 (L) x 8640 (A),  
Tipo progressivo: 1920 (L) x 1440 (A)
- Categoria : BMP  
[Dimensioni foto] Minimo : 64 x 64, Massimo : 9600 x 6400
- Categoria : PNG  
[Tipo di file disponibile] Interlace, Non-Interlace  
[Dimensioni foto] Minimo : 64 x 64, Massimo : Interlace : 1200 x 800, Non-Interlace : 9600 x 6400
- La visualizzazione dei file in formato BMP e PNG potrebbe essere più lenta rispetto al formato JPEG.

# DIAGRAMMI A BLOCCHI

(Solo LX54\*H)

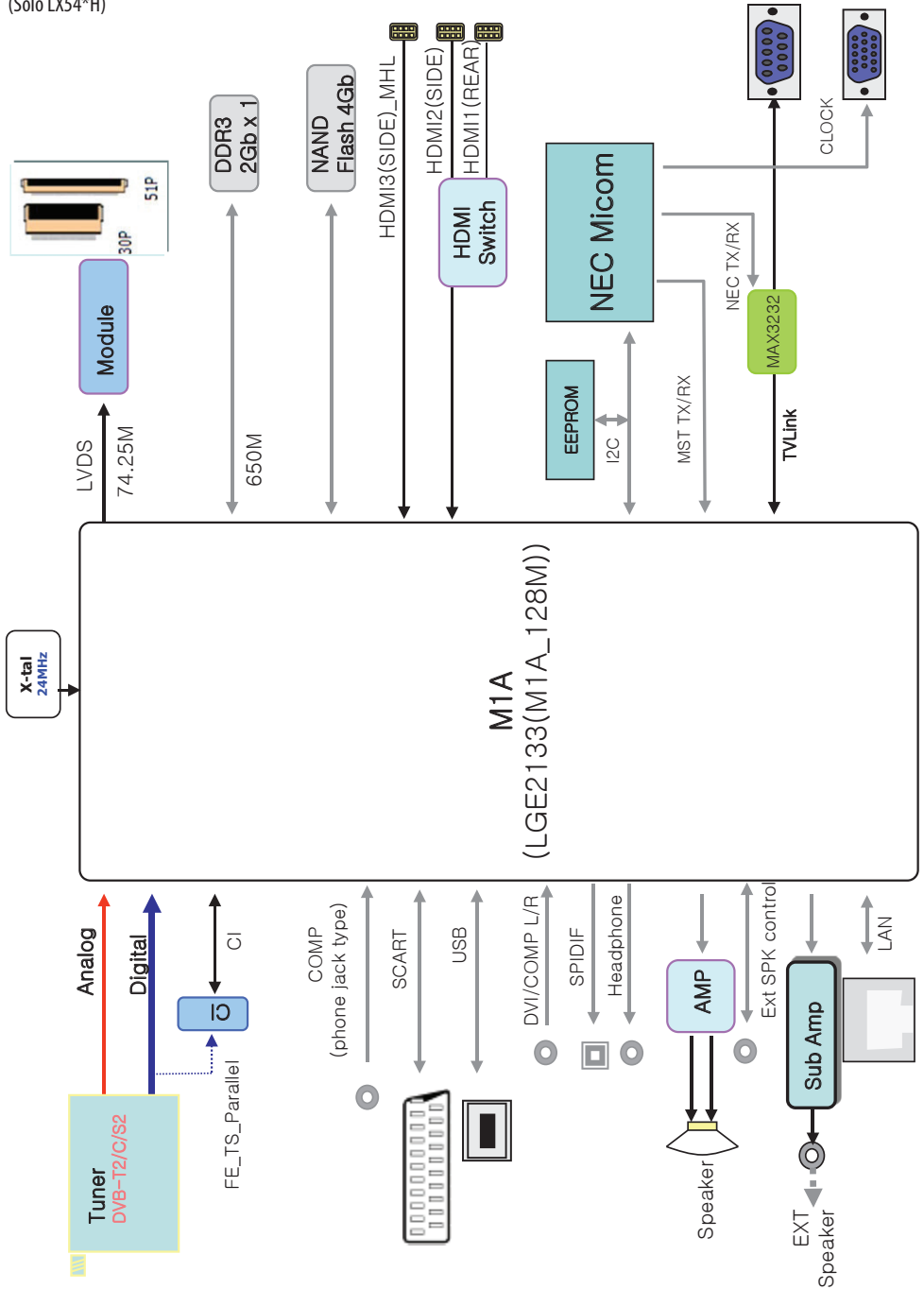

ITALIANO

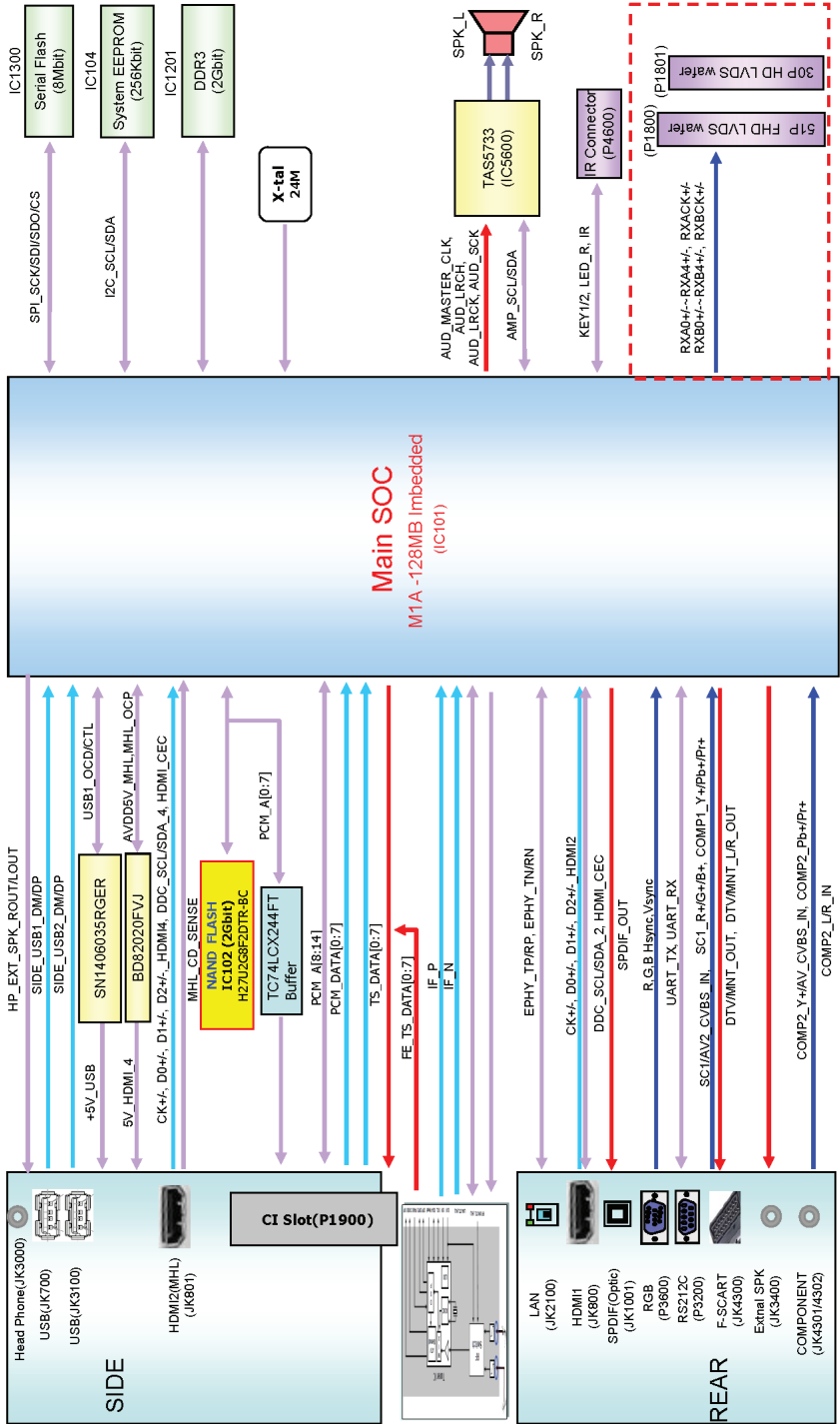

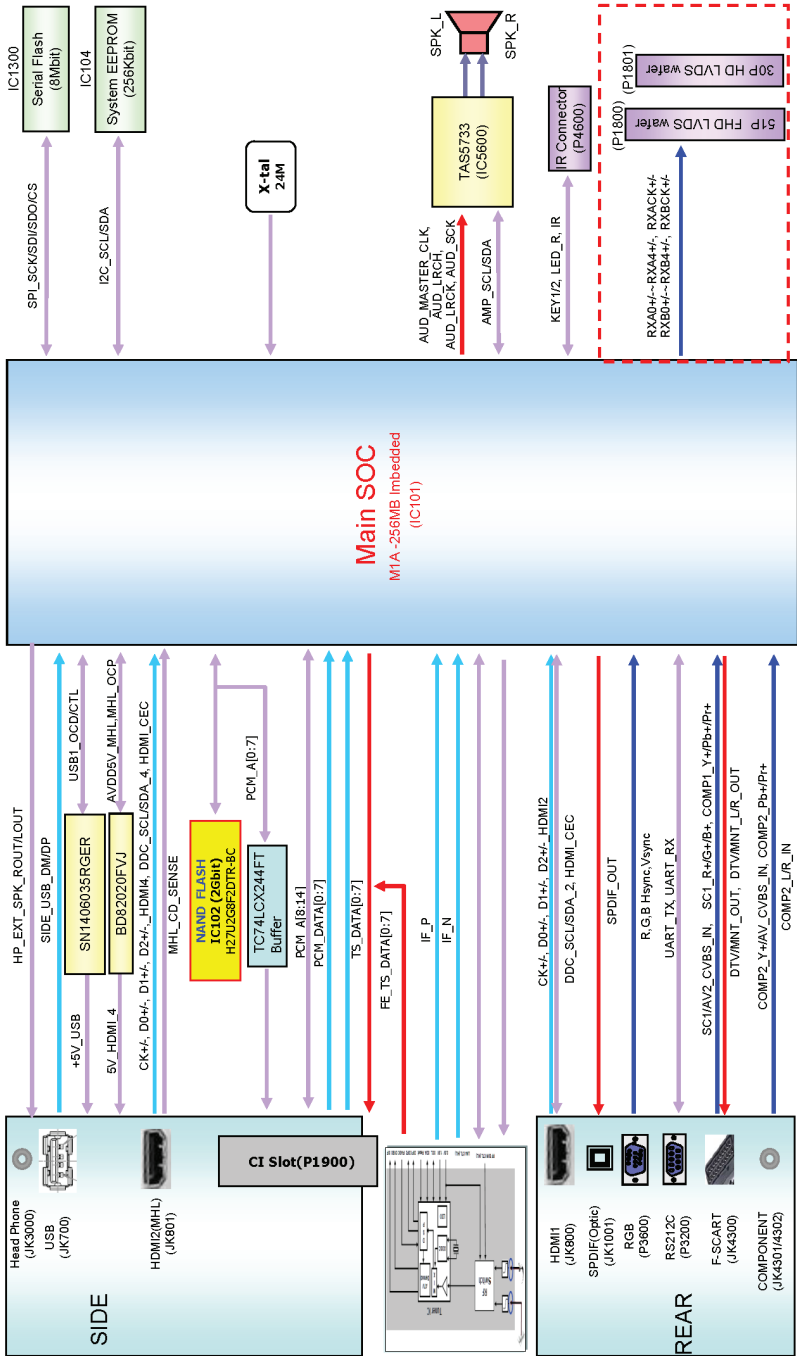

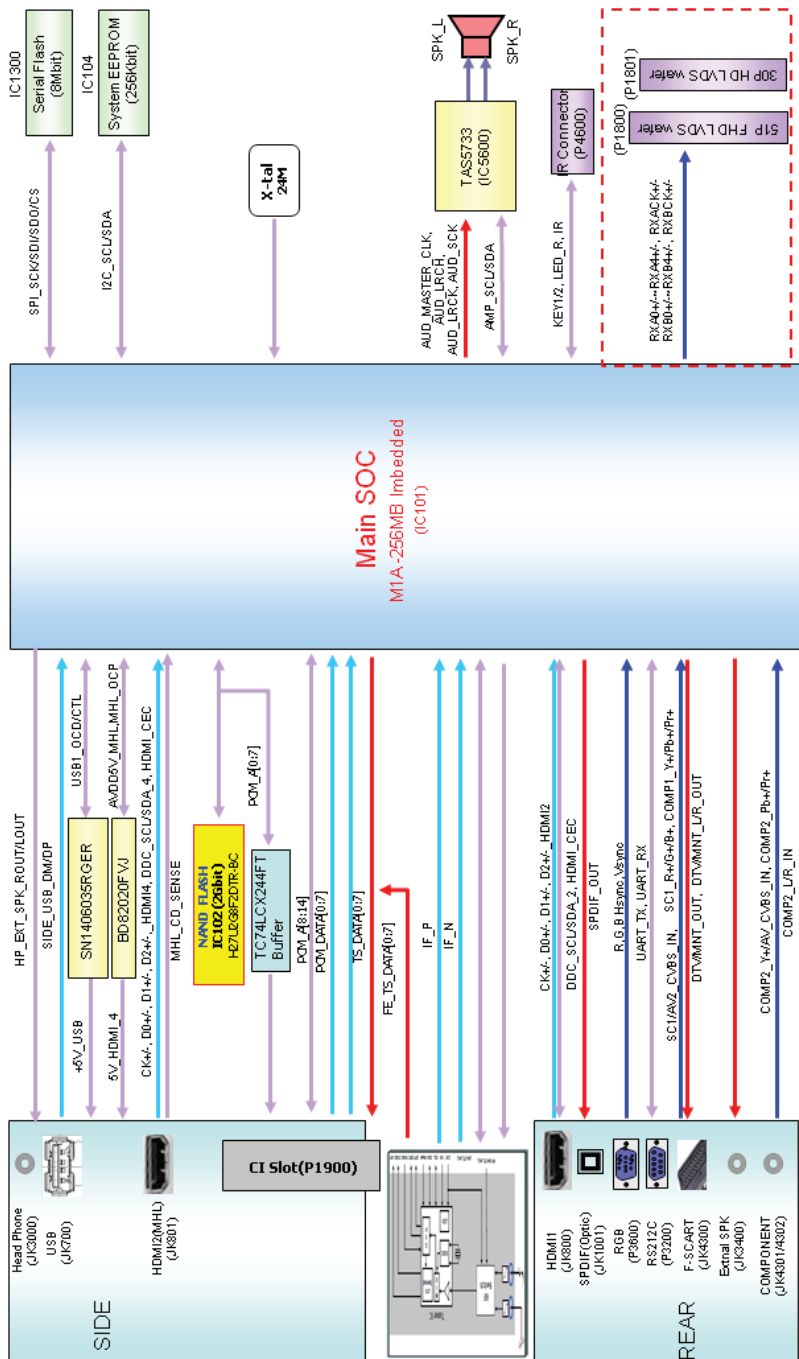



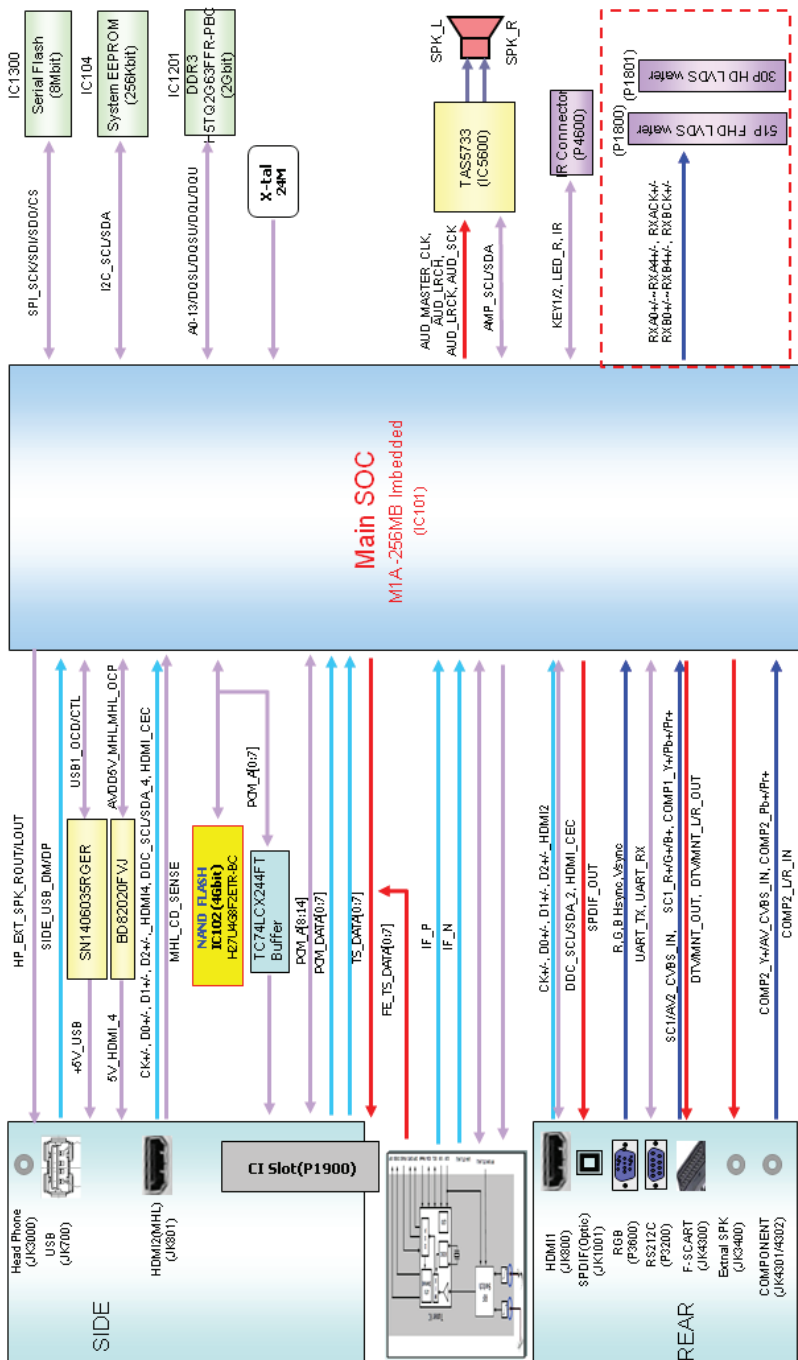

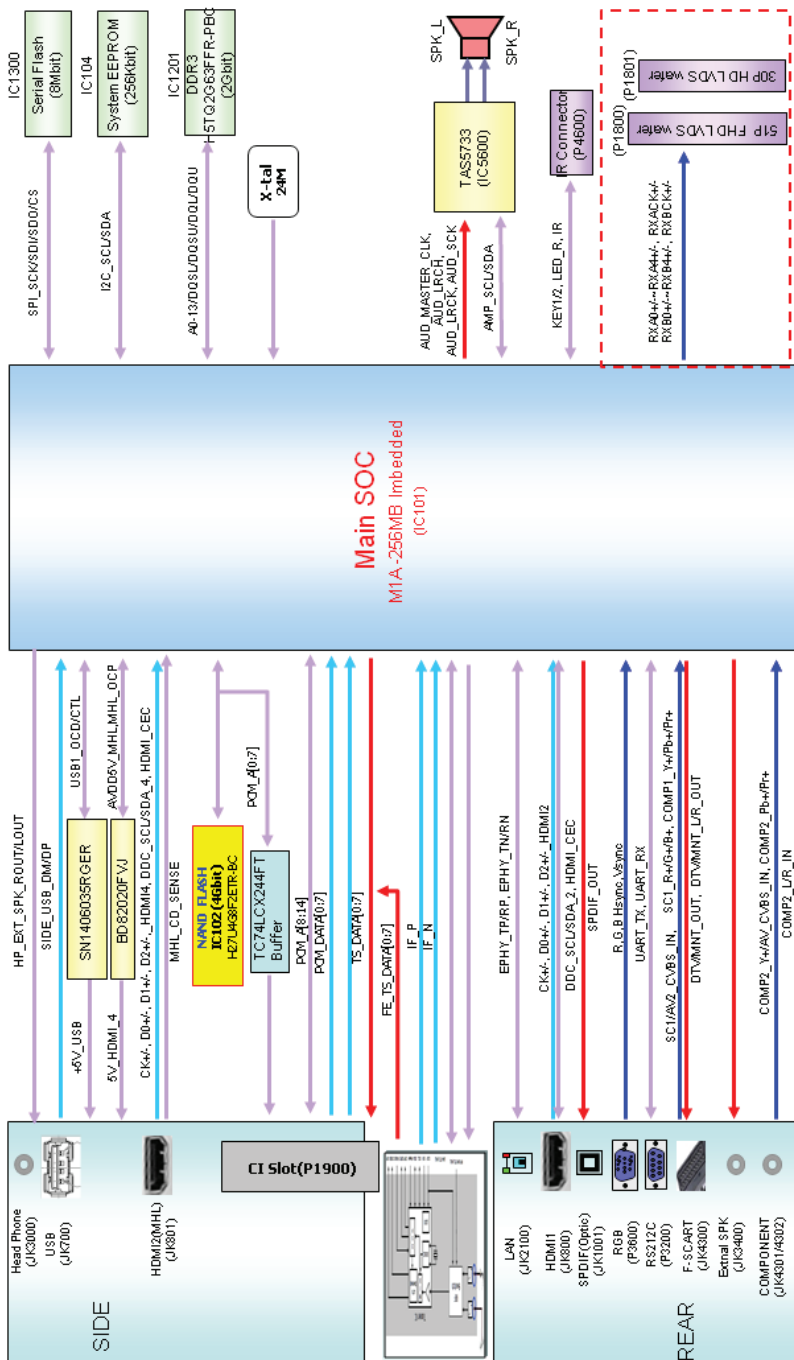

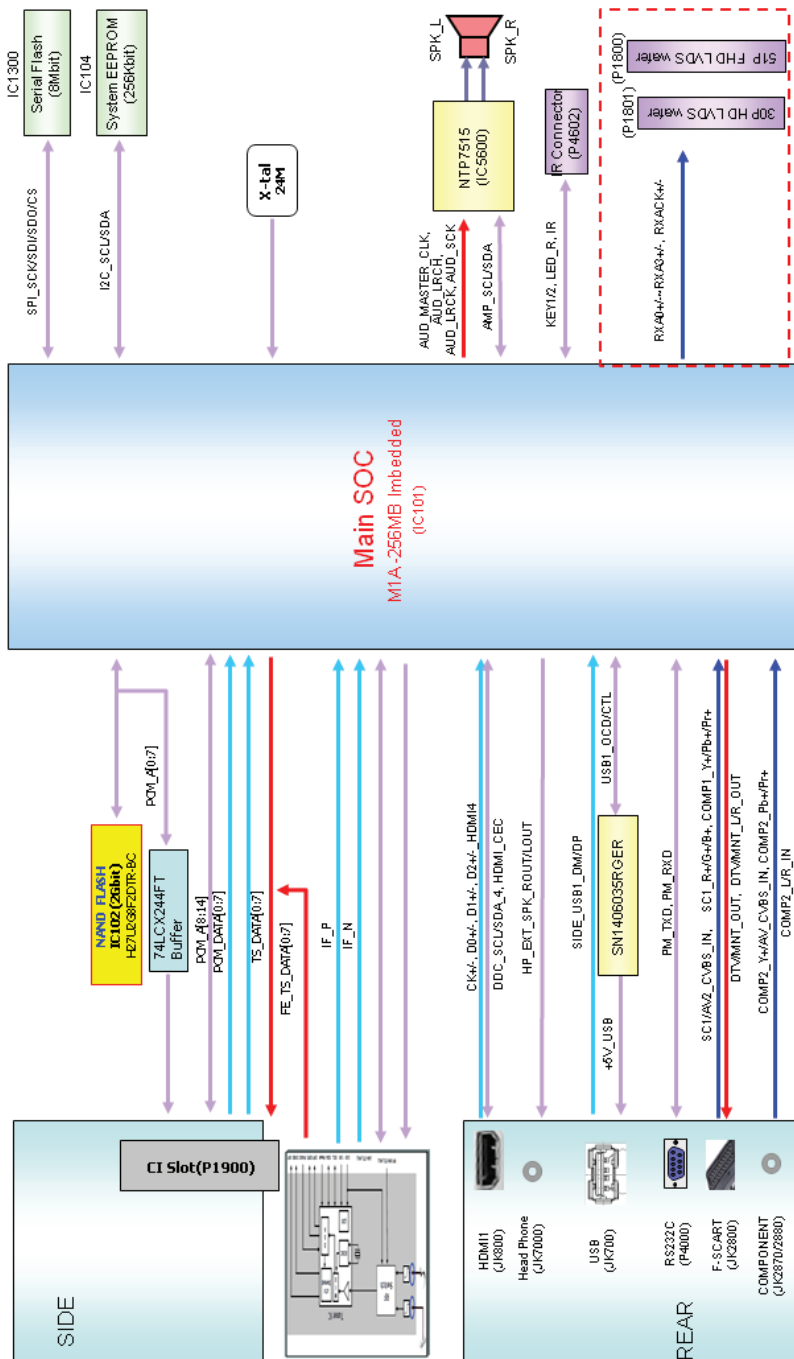

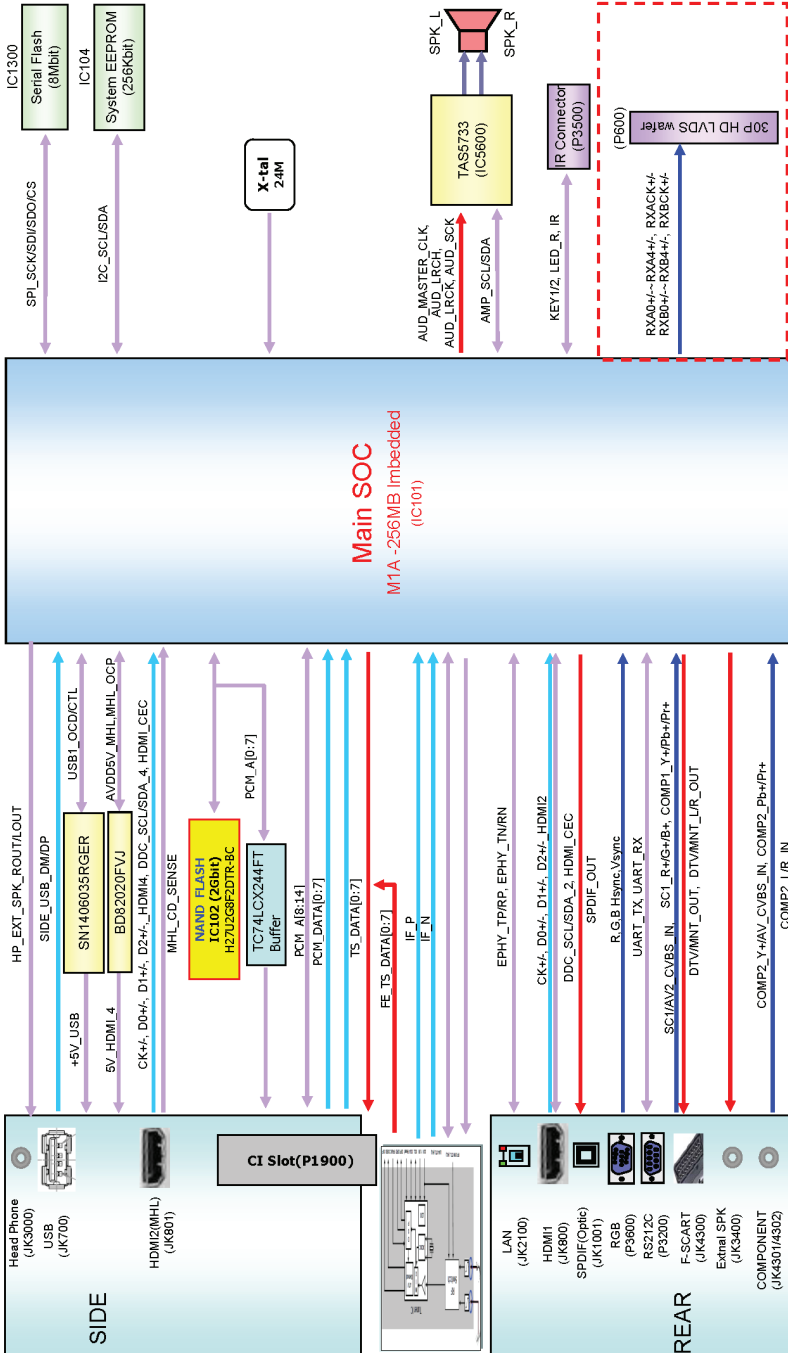

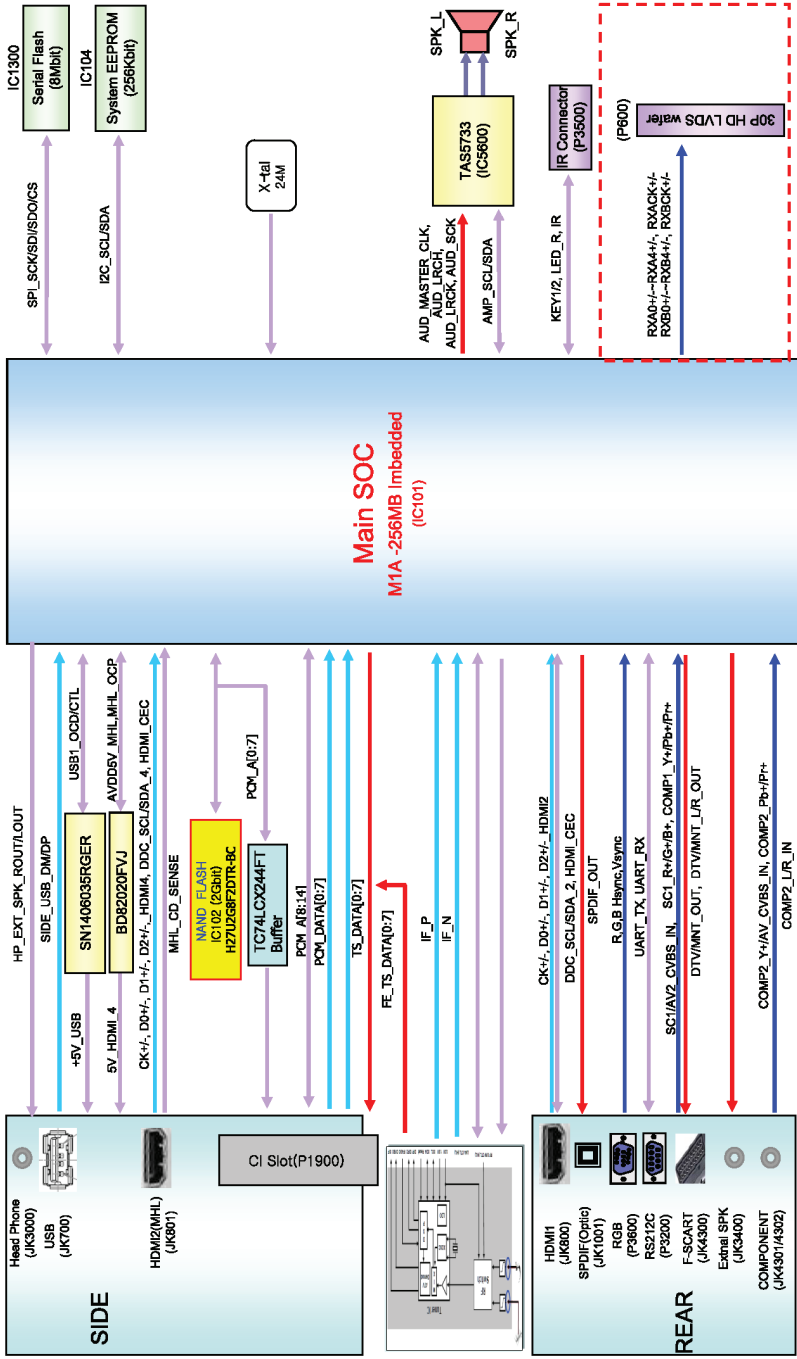

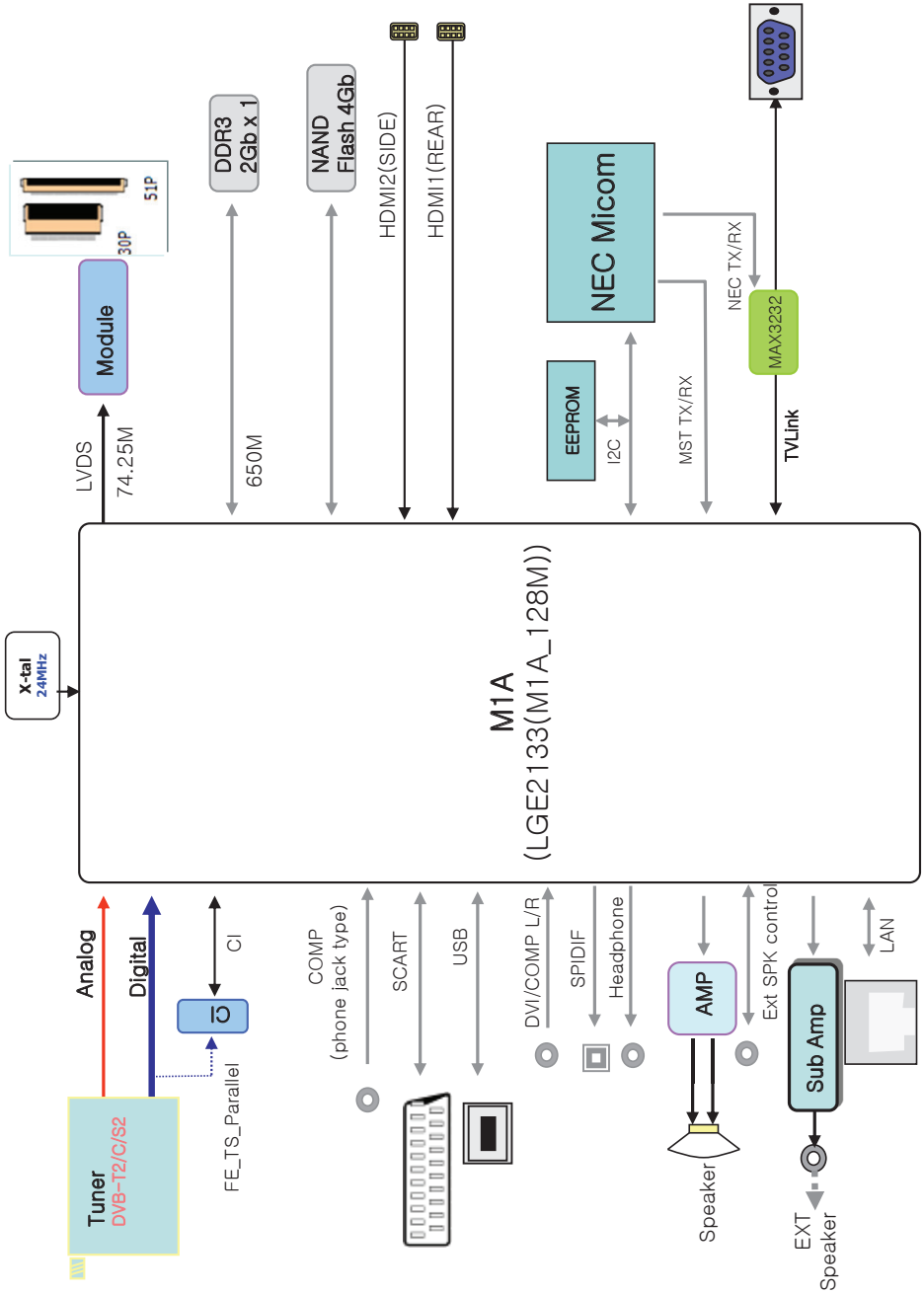



Dichiarazione di conformità

La società LG Electronics Italia S.p.A. dichiara che il televisore a colori LG

32LX541H-ZA	40LX541H-ZA	43LX541H-ZA
49LX541H-ZA	55LX541H-ZA	32LX341C-ZA
49LX341C-ZA	55LX341C-ZA	60LX341C-ZA
49LX321C-ZA	49LX540S-ZA	55LX540S-ZA
60LX540S-ZA	32LX330C-ZA	42LX330C-ZA
32LX320C-ZA	42LX320C-ZA	32LX330H-ZA
42LX330H-ZA	32LX320H-ZA	42LX320H-ZA
42LX530S-ZA	43LX310C-ZA	49LX310C-ZA
22LX530H-ZA	28LX530H-ZA	22LX330C-ZA
28LX330C-ZA	22LX320C-ZA	28LX320C-ZA
43LX318C-ZA	49LX318C-ZA	43LX341C-ZA
43LX321C-ZA	43LX341H-ZA	43LX321H-ZA
43LX540S-ZA	32LX300C-ZA	32LX308C-ZA
65LX341C-ZA	32LX321H-ZA	32LX331H-ZA

I numeri del modello e di serie del televisore sono situati sul retro del televisore.

Trascriverli in basso qualora fosse necessario contattare l'assistenza.

MODELLO \_\_\_\_\_

N. DI SERIE \_\_\_\_\_

è fabbricato in conformità alle prescrizioni del D.M.

n°548 del 28/08/95, pubblicato sulla G.U.

n°301 del 28/12/95 ed in particolare è conforme

a quanto indicato nell'art. 2, comma 1 dello stesso decreto.

Questo apparecchio è fabbricato nella C.E.E nel rispetto delle disposizioni di cui al D.M. 26/03/92 ed in particolare è conforme alle prescrizioni del Art. 1 dello stesso decreto ministeriale.

## INSTRUKCJA OBSŁUGI

# Zasady bezpieczeństwa i informacje dodatkowe

LED TV\*

\* W telewizorze LED firmy LG zastosowano ekran LCD z podświetleniem LED.

Przed rozpoczęciem korzystania z urządzenia należy uważnie przeczytać instrukcję obsługi. Po przeczytaniu warto ją zachować do dalszego wykorzystania.

# Instrukcje dotyczące bezpieczeństwa

Przed rozpoczęciem korzystania z produktu należy dokładnie zapoznać się z zasadami bezpieczeństwa.

## ⚠ OSTRZEŻENIE



Nie wolno umieszczać telewizora ani pilota w następujących typach miejsc:

- Miejsca narażone na bezpośrednie działanie promieni słonecznych
- Miejsca o wysokiej wilgotności, np. łazienka
- W pobliżu źródeł ciepła, takich jak piece lub inne urządzenia wytwarzające ciepło
- W pobliżu blatów kuchennych lub nawilżaczy powietrza, gdzie urządzenie będzie narażone na działanie pary lub tłuszczów;
- Miejsca narażone na działanie deszczu lub wiatru
- W pobliżu pojemników z wodą, np. wazonów

Nieprzestrzeganie tych zaleceń grozi pożarem, porażeniem prądem, awarią lub zniszczeniem produktu.



Nie należy umieszczać produktu w miejscu, w którym może być narażony na kontakt z pyłem.

Nieprzestrzeganie tego zalecenia może spowodować zagrożenie pożarowe.

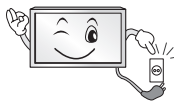

Wtyczka przewodu zasilającego jest urządzeniem odłączającym produkt od sieci. Wtyczka musi być łatwo dostępna.



Nie wolno dotykać przewodu zasilającego mokrymi rękoma. Jeśli styki są mokre lub pokryte kurzem, należy je dokładnie wysuszyć lub wytrzeć z nich kurz.

Nadmierna wilgoć może doprowadzić do śmiertelnego porażenia prądem.



Przewód zasilający musi być podłączony do gniazdka ze stykiem ochronnym. (Nie dotyczy urządzeń niewymagających stosowania styku ochronnego). Nieprzestrzeganie tego zalecenia grozi śmiertelnym porażeniem prądem lub wystąpieniem innych obrażeń.



Przewód zasilający należy dokładnie podłączyć do gniazda i urządzenia. Niedokładne włożenie wtyczki przewodu zasilającego grozi pożarem.



Należy dopilnować, by przewód zasilający nie stykał się z gorącymi przedmiotami, np. grzejnikami. Nieprzestrzeganie tego zalecenia może spowodować pożar lub porażenie prądem elektrycznym.



Nie wolno kłaść ciężkich przedmiotów lub samego urządzenia na przewodach zasilających. Nieprzestrzeganie tego zalecenia może spowodować pożar lub porażenie prądem elektrycznym.



Należy zagiąć doprowadzony do budynku z zewnątrz przewód antenowy, aby uniemożliwić spływanie do środka wody deszczowej. Niezastosowanie się do tego zalecenia może spowodować uszkodzenie przez wodę wnętrza urządzenia lub porażenie elektryczne.



Podczas montażu telewizora na ścianie należy uważać, aby przewód zasilający i przewody sygnałowe nie znajdowały się z tyłu telewizora. Niezastosowanie się do tego zalecenia może spowodować pożar lub porażenie prądem.

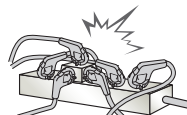

Nie wolno podłączać zbyt wielu urządzeń elektrycznych do jednego gniazdka sieciowego z wieloma wejściami. Niezastosowanie się do tego zalecenia może spowodować przegrzanie gniazdka, a w konsekwencji pożar.

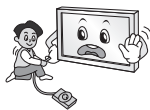

Produktu nie wolno opuścić ani przerwócić podczas podłączania urządzeń zewnętrznych.

Może to spowodować obrażenia ciała lub uszkodzenie produktu.



Materiały chroniące przed wilgocią oraz winylowe opakowania należy przechowywać w miejscu niedostępnym dla dzieci.

Materiał chroniący przed wilgocią jest szkodliwy w przypadku spożycia.

W razie przypadkowego spożycia należy wymusić wymioty i udać się do najbliższego szpitala. Poza tym opakowania winylowe mogą spowodować uduszenie, dlatego należy przechowywać je w miejscu niedostępnym dla dzieci.



Należy dopilnować, aby telewizor był zamontowany w sposób bezpieczny dla dzieci, a w szczególności uniemożliwiający jego przewrócenie, bądź próby wspinania się na niego przez dziecko. W przypadku nieprzestrzegania tego zalecenia telewizor może przewrócić się i spowodować poważne obrażenia.



Po wyjęciu zużytych baterii z urządzenia należy uważać, aby nie zostały one zjedzone przez dzieci.

W przypadku zjedzenia baterii należy natychmiast udać się do lekarza.



Nie wolno wkładać przedmiotów przewodzących prąd (np. metalowych prętów) w końcówkę przewodu zasilającego, gdy drugi koniec jest podłączony do gniazdka elektrycznego. Poza tym nie wolno dotykać przewodu zasilającego bezpośrednio po podłączeniu go do gniazdka. Niezastosowanie się do tego zalecenia grozi śmiertelnym porażeniem prądem. (zależnie od modelu)



W pobliżu produktu nie wolno przechowywać żadnych łatwopalnych substancji. Istnieje ryzyko wybuchu lub pożaru spowodowanego lekkomyślnym przechowywaniem łatwopalnych substancji.



Nie wolno wrzucać do wnętrza produktu metalowych przedmiotów, takich jak monety, spinki do włosów, pręty lub druty, a także łatwopalnych przedmiotów, takich jak papier czy zapalniczki. Należy zwrócić szczególną uwagę, by zapobiec takiemu postępowaniu dzieci. Takie postępowanie grozi porażeniem prądem, pożarem lub uszkodzeniem ciała. W przypadku wrzucenia jakiegokolwiek przedmiotu do wnętrza produktu należy odłączyć przewód zasilający i skontaktować się z centrum obsługi.



Nie należy spryskiwać produktu wodą ani przecierać go łatwopalnymi substancjami (np. rozcieńczalnikiem lub benzenem). Niezastosowanie się do tego zalecenia grozi pożarem lub porażeniem prądem.



Należy unikać uderzania produktu lub upuszczania innych obiektów na produkt oraz obijania ekranu.

Niezastosowanie się do tego zalecenia grozi uszkodzeniem ciała i uszkodzeniem produktu.



Nie wolno dotykać produktu ani anteny podczas wyładowań atmosferycznych i burzy. Niezastosowanie się do tego zalecenia grozi śmiertelnym porażeniem prądem.



Nie wolno dotykać gniazdka w przypadku ulatniania się gazu. W takim przypadku należy najpierw otworzyć okna w celu wentylacji pomieszczenia. Nieprzestrzeganie tego zalecenia może spowodować powstanie isker, a w konsekwencji pożar lub poparzenie.



Nie należy samodzielnie rozmontowywać, naprawiać ani modyfikować urządzenia. Niezastosowanie się do tego zalecenia grozi pożarem lub porażeniem prądem.

W celu kontroli, kalibracji lub naprawy urządzenia należy skontaktować się z serwisem.



W przypadku wystąpienia którejkolwiek z opisanych niżej sytuacji należy natychmiast odłączyć produkt i skontaktować się z najbliższym centrum serwisowym.

- Produkt został uderzony
- Produkt jest uszkodzony
- Do wnętrza produktu dostały się jakieś przedmioty
- Produkt wydzielal dym lub dziwny zapach

Nieprzestrzeganie tego zalecenia może spowodować pożar lub porażenie prądem elektrycznym.



Jeśli urządzenie ma nie być przez dłuższy czas używane, należy odłączyć przewód zasilający produktu. Osadzający się kurz może spowodować pożar, a przepalenie izolacji może spowodować nieszczelność przewodów elektrycznych, porażenie prądem lub pożar.



Nie należy narażać urządzenia na kontakt z wilgocią ani kapiącą lub rozlaną wodą. Nie wolno stawiać na nim jakichkolwiek przedmiotów wypełnionych płynami, np. wazonów.

Produktu nie należy instalować w miejscach, gdzie będzie narażony na działanie tłuszczów lub mgły olejowej, ponieważ może to spowodować uszkodzenie produktu i jego upadek.



Jeśli do produktu (np. do zasilacza sieciowego, przewodu zasilającego lub telewizora) przedostaną się woda lub inne substancje, należy odłączyć kabel zasilający i natychmiast skontaktować się z centrum serwisowym. Nieprzestrzeganie tego zalecenia może skutkować pożarem lub porażeniem prądem elektrycznym.

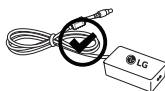

Należy stosować wyłącznie zasilacz sieciowy i przewód zasilający zatwierdzone przez firmę LG Electronics. Nieprzestrzeganie tych zaleceń grozi pożarem, porażeniem prądem, awarią lub zniekształceniem produktu.



Nie należy rozmontowywać zasilacza sieciowego ani przewodu zasilającego. Nieprzestrzeganie tego zalecenia może skutkować pożarem lub porażeniem prądem elektrycznym.

### ⚠ PRZESTROGA



Produkt należy ustawić w miejscu, w którym nie występują zakłócenia spowodowane falami radiowymi.



Należy zapewnić wystarczającą ilość miejsca między anteną zewnętrzną a liniami zasilania, aby zapobiec ich zetknięciu w razie upadku anteny. Nieprzestrzeganie tego zalecenia grozi porażeniem prądem elektrycznym.



Urządzenia nie wolno instalować w miejscach, z których mógłby spaść, takich jak niestabilne półki lub powierzchnie pochyle. Należy unikać także miejsc, gdzie występują drgania lub podtrzymanie całości produktu jest niemożliwe.

W przeciwnym razie produkt może spaść lub przewrócić się, co grozi obrażeniami ciała lub uszkodzeniem urządzenia.

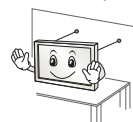

W przypadku zainstalowania telewizora na podstawie należy zabezpieczyć go przed ryzykiem przewrócenia się. W przeciwnym wypadku produkt może przewrócić się i spowodować obrażenia.

W przypadku montażu produktu na ścianie należy przykręcić uchwyt montażowy zgodny ze standardem VESA (opcjonalny) do tyłu obudowy. W trakcie instalacji urządzenia za pomocą uchwytu ściennego (opcjonalnego) należy je dokładnie przymocować, aby nie spadło.

Korzystać można jedynie z wyposażenia dodatkowego i akcesoriów zalecanych przez producenta.



Podczas instalacji anteny należy skorzystać z pomocy wykwalifikowanego personelu serwisowego. Nieprzestrzeganie tego zalecenia może spowodować zagrożenie pożarowe lub ryzyko porażenia prądem elektrycznym.

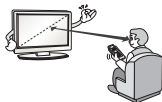

Zalecamy oglądanie telewizji z zachowaniem odległości od ekranu co najmniej 2–7 razy większej niż długość przekątnej ekranu. Oglądanie telewizji przez zbyt długi czas może spowodować problemy z ostrością widzenia.

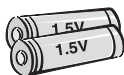

Należy używać baterii tylko określonego typu. Nieprzestrzeganie tego zalecenia może spowodować uszkodzenie pilota zdalnego sterowania.

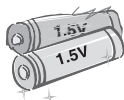

Nie wolno mieszać nowych baterii ze starymi. Nieprzestrzeganie tego zalecenia może spowodować przegrzanie się baterii i wyciek elektrolitu.

Baterii nie wolno wystawiać na działanie wysokiej temperatury, np. poprzez wystawienie na bezpośrednie działanie światła słonecznego, umieszczenie w pobliżu otwartego kominka lub grzejnika elektrycznego.

Baterii jednorazowego użytku **NIE** wolno umieszczać w ładowarce.



Między pilotem a czujnikiem nie powinno być żadnych obiektów.



Promienie słoneczne lub silne światło innego rodzaju mogą zakłócać sygnał pilota zdalnego sterowania. W takim przypadku należy zmniejszyć poziom jasności w pomieszczeniu.

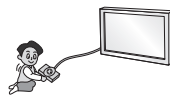

W przypadku podłączania urządzeń zewnętrznych, takich jak konsole do gier wideo, należy dopilnować, aby długość przewodów była wystarczająca. W przeciwnym razie produkt może spaść, co grozi obrażeniami ciała lub uszkodzeniem urządzenia.



Nie wolno włączać/wyłączać urządzenia przez włożenie wtyczki do gniazdka lub wyciągnięcie jej. (Nie wolno używać wtyczki jako włącznika). Może to spowodować awarię produktu lub porażenie prądem.



Prosimy przestrzegać poniższych instrukcji instalacji, aby zapobiec przegrzaniu się produktu.

- Odległość pomiędzy urządzeniem a ścianą powinna być większa niż 10 cm.
- Produktu nie należy instalować w miejscu pozbawionym wentylacji (np. na półce biblioteczeki lub w szafce).
- Produktu nie należy umieszczać na dywanie czy poduszce.
- Nie wolno blokować otworu wentylacyjnego (np. obrusem lub firaną).

Niestosowanie się do tych zaleceń grozi pożarem.



W przypadku długiego oglądania telewizji należy unikać dotykania otworów wentylacyjnych telewizora, ponieważ mogą one się silnie nagrzewać. Nie wpływa to na prawidłowe działanie i jakość pracy produktu.

Należy regularnie sprawdzać przewód urządzenia. Jeśli widoczne są uszkodzenia lub przepalone miejsca, należy odłączyć przewód i przerwać korzystanie z urządzenia aż do momentu, gdy zużyty element zostanie wymieniony przez autoryzowany punkt serwisowy na odpowiedni nowy przewód.



Nie wolno dopuścić do gromadzenia się kurzu na wtyczce lub gniazdku. Nieprzestrzeganie tego zalecenia może spowodować zagrożenie pożarowe.



Przewód zasilający należy zabezpieczyć przed fizycznymi przecięciami i uszkodzeniem mechanicznym (tj. skręceniem, zagięciem, zaciskaniem, przytrząskiwaniem drzwiami i podeptaniem). Należy zwracać szczególną uwagę na wtyczki, gniazdko oraz miejsce, w którym przewód łączy się z urządzeniem.



Nie należy mocno naciskać na panel rękoma ani ostrymi przedmiotami, np. gwoździami, paznokciami, pilnikiem, ołówkiem lub długopisem, oraz należy unikać zadrapania panelu.



Należy unikać dotykania ekranu lub naciskania go palcami przez dłuższy czas. Może to spowodować tymczasowe zniekształcenie obrazu na ekranie.



Przed przystąpieniem do czyszczenia produktu i jego części należy odłączyć go od źródła zasilania. Produkt należy przetrzeć miękką szmatką. Używanie nadmiernej siły może spowodować porysowanie lub odbarwienie powierzchni. Nie wolno używać preparatów aerozolowych na bazie wody ani wilgotnej szmatki. W żadnym wypadku nie wolno używać środków czyszczących do szyb, nabyśszczaczy samochodowych lub przemysłowych, substancji żrących, wosków, benzenu, alkoholu itp, ponieważ grozi to uszkodzeniem produktu i jego panelu. Nieprzestrzeganie tych zaleceń grozi pożarem, porażeniem prądem lub uszkodzeniem produktu (zniekształceniem, korozją lub pęknięciem).

Jeśli urządzenie jest podłączone do gniazdko elektrycznego, wyłączenie urządzenia za pomocą wyłącznika nie spowoduje odłączenia go od źródła zasilania.



Aby odłączyć przewód, należy chwycić wtyczkę i wyciągnąć ją. Rozłączenie przewodów wewnątrz przewodu zasilającego może spowodować pożar.



W przypadku przenoszenia produktu należy najpierw wyłączyć zasilanie. Następnie należy odłączyć przewody zasilające, antenowe i inne przewody podłączeniowe.

Uszkodzenie telewizora lub przewodu zasilającego może spowodować pożar lub porażenie prądem.



Czynności związane z przenoszeniem i rozpakowywaniem produktu powinny wykonywać dwie osoby, ponieważ jest on ciężki. Niestosowanie się do tego zalecenia grozi obrażeniami ciała.



Raz w roku należy skontaktować się z centrum serwisowym w celu oczyszczenia wewnętrznych elementów produktu. Nagromadzony kurz może spowodować uszkodzenie mechaniczne.



Czynności serwisowe powinny być wykonywane przez wykwalifikowany personel. Są one konieczne, jeśli urządzenie zostało uszkodzone w jakikolwiek sposób, np. poprzez uszkodzenie wtyczki lub przewodu zasilającego, oblanie cieczą, upuszczenie jakiegoś przedmiotu do wnętrza urządzenia lub wystawienie urządzenia na działanie deszczu lub wilgoci, a także w przypadku gdy produkt nie działa prawidłowo lub został upuszczony.



Jeśli urządzenie jest zimne, podczas włączania może wystąpić niewielkie migotanie obrazu. Jest to zjawisko normalne i nie świadczy o nieprawidłowym działaniu.



Panel jest zaawansowanym technologicznie produktem o rozdzielczości od dwóch do sześciu milionów pikseli. Na panelu mogą być widoczne czarne i/lub jasne, kolorowe punkty (czerwone, niebieskie lub zielone) o wielkości 1 ppm. Nie oznaczają one uszkodzenia ani nie wpływają na jakość i niezawodność działania produktu.

To zjawisko występuje również w produktach innych firm i nie może być podstawą do wymiany produktu lub zwrotu pieniędzy.



Jasność i kolor panelu mogą wydawać się różne w zależności od pozycji oglądającego (kąta oglądania).

Zjawisko to ma związek z charakterystyką panelu. Nie ma ono związku z jakością produktu i nie jest usterką.

Wyświetlanie przez długi czas nieruchomego obrazu może powodować pojawienie się na ekranie pozostałości nieruchomego obrazu. Dlatego należy unikać wyświetlania przez dłuższy czas nieruchomego obrazu na ekranie telewizora.

## Dźwięki

Odgłos trzaskania: odgłos trzaskania występujący podczas oglądania lub wyłączenia telewizora jest wynikiem termicznego kurczenia się plastiku w związku z temperaturą i wilgotnością. Ten odgłos jest typowy dla produktów wymagających deformacji termicznej. Szumienie obwodu elektrycznego/bzuczenie panelu: cichy dźwięk wytwarzany przez szybkie przełączanie obwodu, który dostarcza duże ilości prądu potrzebne do zasilania urządzenia. Występowanie i skala zjawiska różni się w zależności od produktu. Ten dźwięk nie wpływa na jakość i niezawodność działania produktu.

W pobliżu telewizora nie wolno używać produktów elektrycznych o wysokim napięciu (takich jak elektryczna łapka na komary). Może to spowodować nieprawidłowe działanie urządzenia.

## Przygotowanie

### ! UWAGA

- Telewizor użytkownika może różnić się od pokazanego na ilustracji.
- Menu ekranowe telewizora użytkownika może się nieco różnić od przedstawionego w tej instrukcji.
- Dostępne menu i opcje mogą być różne w zależności od używanego źródła sygnału wejściowego i modelu produktu.
- W przyszłości funkcjonalność tego telewizora może zostać rozszerzona o nowe funkcje.

- Aby zmniejszyć zużycie energii, można włączyć tryb czuwania telewizora. Jeśli telewizor ma nie być używany przez dłuższy czas, należy go wyłączyć, aby zmniejszyć zużycie energii.
- Zużycie energii podczas korzystania z telewizora można znacząco ograniczyć, zmniejszając jasność obrazu. Spowoduje to obniżenie ogólnych kosztów eksploatacji urządzenia.
- Zawartość opakowania z produktem może być różna w zależności od modelu.
- W związku z unowocześnieniem funkcji dane techniczne produktu i treść instrukcji obsługi mogą ulec zmianie bez wcześniejszego powiadomienia.
- W celu zapewnienia wygody połączeń przewody HDMI i urządzenia USB powinny mieć końcówki o grubości mniejszej niż 10 mm i szerokości mniejszej niż 18 mm. Jeśli przewód lub karta pamięci USB nie pasują do portu USB w telewizorze, użyj przewodu przedłużającego, który obsługuje standard USB 2.0.

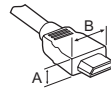

\*A ≤ 10 mm

\*B ≤ 18 mm

- Należy korzystać z certyfikowanego przewodu z logo HDMI.
- W przypadku używania niecertyfikowanego przewodu HDMI może wystąpić problem z wyświetlaniem obrazu lub błąd połączenia. (Zalecane typy przewodu HDMI)
  - Przewód High-Speed HDMI™ (długości maksymalnie 3 m)
  - Przewód High-Speed HDMI™ z obsługą sieci Ethernet (długości maksymalnie 3 m)
- Jak korzystać z rdzenia ferrytowego (Zależnie od modelu)
  - W przypadku podłączania urządzenia zewnętrznego do portu wejściowego, portu Component lub portu słuchawek telewizora należy korzystać z rdzenia ferrytowego, aby zmniejszyć zakłócenia elektromagnetyczne.



[Przekrój rdzenia ferrytowego]

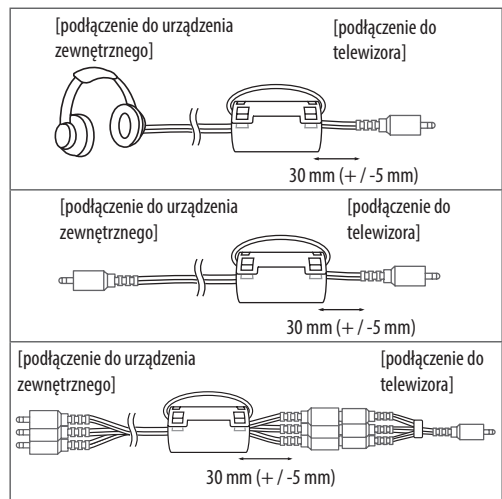

## PRZESTROGA

- Aby zapewnić maksymalne bezpieczeństwo i długi czas eksploatacji urządzenia, nie należy podłączać do niego żadnych niezatwierdzonych akcesoriów.
- Jakiegokolwiek szkody i obrażenia ciała spowodowane stosowaniem niezatwierdzonych akcesoriów nie są objęte gwarancją.
- Niektóre modele mają cienką folię zespoloną z ekranem. Folię tej nie wolno usuwać.
- W trakcie przymocowywania podstawy do telewizora — telewizor powinien być położony ekranem w dół na miękkiej lub płaskiej powierzchni, aby zmniejszyć ryzyko jego zarysowania.
- Wkręty powinny być poprawnie włożone i wystarczająco mocno dokręcone. (Jeśli nie zostaną dokręcone wystarczająco mocno, telewizor może przechylać się do przodu po zamontowaniu.) Wkrętów nie należy dokręcać zbyt mocno, aby ich nie uszkodzić. Uszkodzenie wkrętów może uniemożliwić ich odpowiednie zamocowanie.

## Elementy do nabycia osobno

Elementy nabywane osobno mogą bez powiadomienia ulec zmianie lub modyfikacji w celu poprawy jakości. W celu nabycia tych akcesoriów należy skontaktować się z punktem zakupu urządzenia. Wymienione urządzenia współpracują jedynie z niektórymi modelami. Nazwa i wygląd modelu mogą ulec zmianie po zmianie funkcji produktu lub na skutek rozmaitych decyzji producenta.

(Zależnie od modelu)

<b>Zegar LED</b> LEC-003	<b>Urządzenie audio firmy LG</b>
<b>AN-WF500</b> Moduł sterujący Wi-Fi/Bluetooth	

## Konserwacja

### Czyszczenie telewizora

Aby zapewnić najwyższą jakość pracy i dłuższy okres eksploatacji telewizora, należy go regularnie czyścić.

- Najpierw należy wyłączyć urządzenie oraz odłączyć przewód zasilający i pozostałe kable.
- Jeśli telewizor ma pozostawać nieużywany przez dłuższy czas, należy odłączyć przewód zasilający od gniazdka sieciowego. To pozwoli uniknąć ewentualnych uszkodzeń na skutek wylądowań elektrycznych i wahań napięcia w sieci.

### Ekran, ramka, obudowa i podstawa

Aby usunąć kurz lub lekki brud z powierzchni, należy przetrzeć ją miękką, suchą, czystą szmatką.

Aby usunąć mocniejsze zabrudzenia, najpierw należy przetrzeć powierzchnię miękką szmatką nawilżoną czystą wodą lub rozcieńczonym łagodnym detergentem. Następnie należy od razu wytrzeć powierzchnię suchą szmatką.

- Należy unikać dotykania ekranu, ponieważ może to doprowadzić do jego uszkodzenia.
- Nie wolno naciskać ani pocierać powierzchni ekranu, ani uderzać o nią paznokciami lub ostrymi przedmiotami, ponieważ może to spowodować jej zarysowanie i zniekształcenia obrazu.
- Do czyszczenia powierzchni nie wolno stosować żadnych środków chemicznych, ponieważ może to spowodować uszkodzenie produktu.
- Nie wolno rozpylać płynów na powierzchnię urządzenia. Jeśli woda dostanie się do jego wnętrza, może spowodować pożar, porażenie prądem lub nieprawidłowe działanie.

### Przewód zasilający

Kurz i brud gromadzące się na przewodzie zasilającym należy regularnie usuwać.

## Podnoszenie i przenoszenie telewizora

Przed podjęciem próby przeniesienia lub podniesienia telewizora należy przeczytać poniższe informacje. Pomogą one uniknąć jego porysowania lub uszkodzenia, a także zapewnić bezpieczny transport niezależnie od modelu i rozmiarów.

- Zaleca się przenoszenie telewizora w oryginalnym kartonie lub opakowaniu.
- Przed uniesieniem lub przeniesieniem telewizora należy odłączyć przewód zasilający i wszystkie inne przewody.
- Telewizor należy trzymać ekranem zwróconym na zewnątrz, aby zapobiec uszkodzeniu.



- Telewizor należy chwycić mocno u góry i u dołu ramy. Nie wolno go trzymać za część przezroczystą, głośnik ani kratkę głośnika.

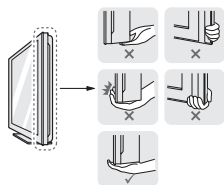

- Duży telewizor powinny przenosić przynajmniej 2 osoby.
- Niosąc telewizor, należy go trzymać w sposób pokazany na poniższej ilustracji.



- Podczas transportu telewizora należy chronić go przed wstrząsami i nadmiernymi drganiami.
- Podczas transportu telewizora należy go trzymać w pozycji pionowej – nie wolno obracać go na bok ani pochyłać w lewo lub w prawo.
- Nie należy używać nadmiernej siły wobec obudowy, ponieważ jej zginanie lub wyginanie może spowodować uszkodzenie ekranu.
- Podczas korzystania z telewizora należy uważać, aby nie uszkodzić wystającego przycisku joysticka. (Zależnie od modelu)

## Korzystanie z przycisku joysticka

(Telewizor użytkownika może różnić się od pokazanego na ilustracji.)

Naciskając przycisk joysticka lub przesuwając go w górę, w dół, w lewo lub w prawo, można sterować funkcjami telewizora.

### ! UWAGA

- Urządzenia z serii LX30\*\* nie mają przycisku joysticka, a tylko przyciski włączania/wyłączania zasilania.

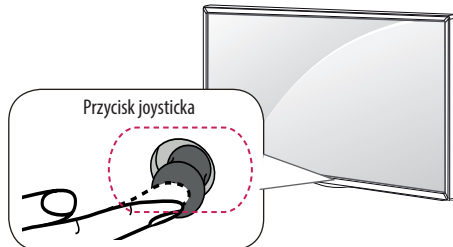

### Podstawowe funkcje





	Włączanie	Gdy telewizor jest wyłączony, naciśnij krótko przycisk joysticka jeden raz. Gdy telewizor jest wyłączony, naciśnij krótko przycisk joysticka jeden raz.
	Wyłączanie	Gdy telewizor jest włączony, naciśnij i przytrzymaj przez kilka sekund przycisk joysticka. (Jeśli przycisk Menu znajduje się na ekranie, naciśnięcie i przytrzymanie przycisku joysticka spowoduje wyjście z Menu).
	Regulacja głośności	Aby dostosować poziom głośności, naciśnij przycisk joysticka i przesuń go w lewo lub w prawo.
	Przełączanie programów	Aby przewijać listę zaprogramowanych kanałów, naciśnij przycisk joysticka i przesuń go w górę lub w dół.

### ! PRZESTROGA

- Należy unikać dotykania ekranu, ponieważ może to doprowadzić do jego uszkodzenia.
- Podczas przenoszenia telewizora nie trzymaj za uchwyty do przewodów. Uchwyty mogą pęknąć, a telewizor spaść, powodując obrażenia ciała u osób znajdujących się w pobliżu i uszkodzenie samego telewizora.

## Dostosowywanie ustawień menu

Gdy telewizor jest włączony, naciśnij przycisk joysticka jeden raz. Aby dostosować ustawienia menu przesuwaj joystickiem w górę, w dół, w lewo lub w prawo.

	Wyłączenie zasilania.
	Zamknięcie menu ekranowych i powrót do trybu oglądania telewizji.
	Zmiana źródła sygnału wejściowego.
	Dostęp do menu głównego.

### ! UWAGA

- Umieszczając palec na przycisku joysticka i przesuwając przycisk w górę, w dół, w lewo lub w prawo, należy uważać, aby nie nacisnąć przycisku. Jeśli przycisk zostanie naciśnięty przed przesunięciem, nie można będzie dostosować poziomu głośności i zapisanych programów.

## Montaż na płaskiej powierzchni

(Telewizor użytkownika może różnić się od pokazanego na ilustracji.)

- 1 Podnieś telewizor i ustaw go na płaskiej powierzchni w pozycji pionowej.
  - Pozostaw co najmniej 10-centymetrowy odstęp od ściany w celu zapewnienia odpowiedniej wentylacji.

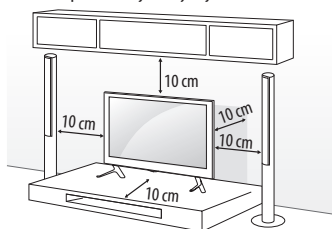

- 2 Podłącz przewód zasilający do gniazdka sieciowego.

### ! PRZESTROGA

- Telewizora nie wolno umieszczać w pobliżu źródeł ciepła ani na nich, ponieważ grozi to pożarem lub uszkodzeniem telewizora.

## Dostosowywanie kąta ustawienia telewizor

(W niektórych modelach ta funkcja jest niedostępna.)

W celu dostosowania kąta ustawienia telewizora należy obrócić go o maksymalnie 20 stopni w lewo lub w prawo.

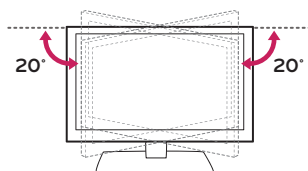

### ! PRZESTROGA

- Podczas regulacji kąta ustawienia ekranu należy uważać na palce.
  - Istnieje ryzyko przytrafnięcia palców. W przypadku zbyt dużego nachylenia produkt może przewrócić się, powodując uszkodzenie lub obrażenia ciała.

## Mocowanie telewizora do blatu

(W niektórych modelach ta funkcja jest niedostępna.)

Telewizor należy przymocować do blatu w taki sposób, aby nie było możliwe przesunięcie odbiornika do przodu lub do tyłu, co mogłoby skutkować obrażeniami ciała u osób znajdujących się w pobliżu lub uszkodzeniem odbiornika.

Typ A)

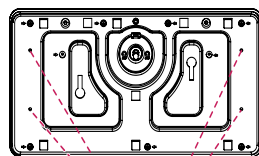

4 wkręty

(Niedołączone do zestawu)

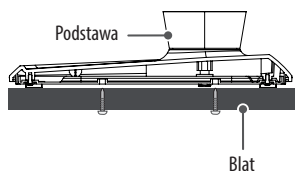

### ! UWAGA

- Wkręt : M5 x dt. (\*dt. = grubość blatu + 8–10 mm)  
np. grubość blatu: 15 mm, wkręt : M5 x L25

Typ B)

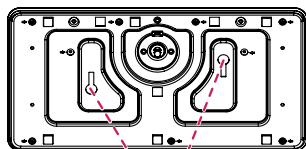

- 2 Śruby do mocowania podstawy,
- 2 Podkładki do mocowania podstawy,
- 2 Nakrętki do mocowania podstawy  
(W zestawie z produktem)

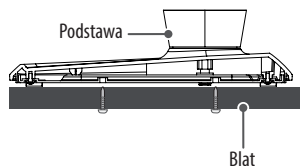

## Korzystanie z systemu zabezpieczającego kensington

(W niektórych modelach funkcja jest niedostępna.)

- Telewizor użytkownika może różnić się od pokazanego na ilustracji. Złącze systemu zabezpieczającego Kensington znajduje się z tyłu obudowy telewizora. Więcej informacji na temat montażu zabezpieczenia i korzystania z niego można znaleźć w dołączonej do niego instrukcji obsługi albo na stronie <http://www.kensington.com>. Za pomocą kabla systemu zabezpieczającego Kensington połącz telewizor z powierzchnią, na której stoi.

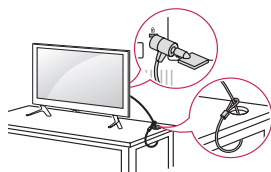

## Mocowanie telewizora do ściany

(W niektórych modelach ta funkcja jest niedostępna.)

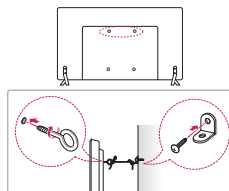

- 1 Włóż i dokręć śruby oczkowe lub uchwyty i śruby z tyłu telewizora.
  - Jeśli w miejscach, gdzie mają się znaleźć śruby oczkowe, są już wkręcone inne śruby, wykręć je.
- 2 Przymocuj uchwyty ścienne do ściany za pomocą śrub. Położenie uchwytów ściennych powinno odpowiadać pozycji śrub oczkowych wkręconych z tyłu telewizora.
- 3 Połącz śruby oczkowe z uchwytami ściennymi za pomocą napiętej, odpowiednio wytrzymałej linki. Linka powinna biec równoległe do podłogi.

### ⚠ PRZESTROGA

- Należy dopilnować, aby telewizor był zamontowany w sposób bezpieczny dla dzieci, a w szczególności uniemożliwiający jego przewrócenie, bądź próby wspinania się na niego przez dziecko.

### ! UWAGA

- Do zamontowania telewizora należy użyć stolika lub półki wystarczająco dużych i mocnych, aby pomieścić urządzenie i wytrzymać jego ciężar.
- Śruby, uchwyty oraz linka nie są dołączone do telewizora. W sprawie zakupu dodatkowych akcesoriów prosimy skontaktować się z lokalnymi punktami sprzedaży.

## Montaż na ścianie

Uważnie przymocuj opcjonalny uchwyt ścienny do tyłu telewizora oraz do mocnej ściany prostopadłej do podłogi. Jeśli chcesz zawiesić telewizor na słabszych ścianach lub innych elementach, skonsultuj się z wykwalifikowanym technikiem. Firma LG zaleca przeprowadzenie montażu urządzenia na ścianie przez wykwalifikowanego instalatora. Zalecamy korzystanie z uchwytu ściennego firmy LG. Uchwyt ścienny firmy LG pozwala na łatwe ustawianie pozycji telewizora wraz z podłączonymi przewodami. W przypadku korzystania z uchwytu ściennego producenta innego niż firma LG należy wybrać uchwyt zapewniający odpowiednie zamocowanie urządzenia do ściany z wystarczającą ilością miejsca umożliwiającą podłączenie urządzeń zewnętrznych. Zaleca się podłączenie wszystkich kabli przed zamocowaniem uchwytu do ściany.

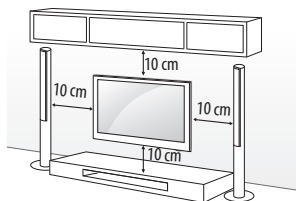

Wolno używać wyłącznie ściennego uchwyty montażowego i wkrętów spełniających wymagania standardu VESA. W tabeli poniżej podano standardowe wymiary zestawów do montażu ściennego.

## Elementy do nabycia osobno (uchwyt ścienny)

<b>Model</b>	22LX32** 22LX33** 22LX53**	28LX32** 28LX33** 28LX53**
<b>VESA (A x B)(mm)</b>	75 x 75	100 x 100
<b>Typ wkrętu</b>	M4 x L10	M4 x L10
<b>Liczba wkrętów</b>	4	4
<b>Uchwyt ścienny</b>	LSW140B	LSW140B
<b>Model</b>	32/43LX32** 32LX33** 32/43LX34** 32/40/43LX54** 43LX31** 32LX30**	49/55LX34** 49/55LX54** 49LX31** 49LX32**
<b>VESA (A x B)(mm)</b>	200 x 200	300 x 300
<b>Typ wkrętu</b>	M6	M6
<b>Liczba wkrętów</b>	4	4
<b>Uchwyt ścienny</b>	LSW240B MSW240	LSW350B MSW240
<b>Model</b>	60/65LX34** 60LX54**	42LX32** 42LX33** 42LX53**
<b>VESA (A x B)(mm)</b>	300 x 300	400 x 400
<b>Typ wkrętu</b>	M6	M6
<b>Liczba wkrętów</b>	4	4
<b>Uchwyt ścienny</b>	LSW350B	LSW440B MSW240

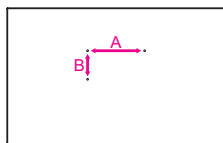

## ! PRZESTROGA

- Przed rozpoczęciem przenoszenia lub montażu telewizora należy odłączyć go od zasilania. Niezastosowanie się do tego zalecenia grozi porażeniem prądem.
- Przed montażem telewizora na uchwycie ściennym należy zdemontować podstawę, wykonując instrukcje dotyczące jej montażu w odwrotnej kolejności.
- W przypadku montażu telewizora na suficie lub pochylonej ścianie może on spaść, powodując poważne obrażenia ciała u osób znajdujących się w pobliżu. Do montażu należy użyć uchwytu ściennego dopuszczonego przez firmę LG do użytku z danym modelem urządzenia. W razie potrzeby należy skonsultować się ze sprzedawcą lub technikiem.
- Nie wolno zbyt mocno dokręcać wkrętów, ponieważ może to doprowadzić do uszkodzenia telewizora, a w efekcie do utraty gwarancji.
- Należy użyć wyłącznie ściennego uchwytu montażowego i wkrętów spełniających wymagania standardu VESA. Szkody i obrażenia ciała spowodowane niewłaściwym użytkowaniem lub zastosowaniem nieodpowiednich akcesoriów nie są objęte gwarancją.
- Długość wkrętu od zewnętrznej powierzchni tylnej budowy nie powinna przekraczać 8 mm. (Tylko modele 22/28LX32\*\*, 22/28LX33\*\*, 22/28LX53\*\*)

Podkładka do montażu ściennego

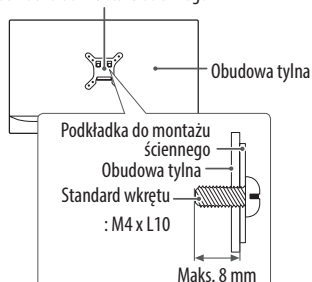

## ! UWAGA

- Należy używać wyłącznie wkrętów wymienionych w specyfikacji standardu VESA.
- W skład zestawu do montażu ściennego wchodzi instrukcja obsługi i niezbędne części.
- Uchwyt ścienny jest wyposażeniem dodatkowym. Dodatkowe akcesoria można nabyć u lokalnego sprzedawcy.
- Długość wkrętów może być różna w zależności od modelu uchwytu ściennego. Należy użyć wkrętów o odpowiedniej długości.
- Więcej informacji można znaleźć w instrukcji dołączonej do zestawu do montażu ściennego.

- W przypadku montażu przy użyciu uchwyty ściennego należy skorzystać z zaślepki zabezpieczającej. Zaślepka zabezpieczy otwór przed gromadzeniem się kurzu i zanieczyszczeń. (Tylko jeśli następujący element jest w zestawie)

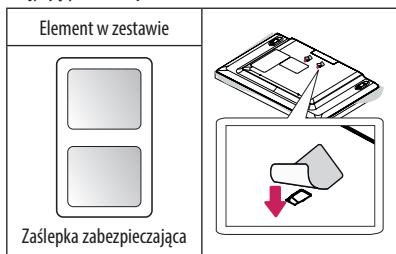

- Aby dostosować kąt nachylenia telewizora w pionie, montując telewizor na uchwycie ściennym, należy włożyć elementy dystansowe uchwyty ściennego do otworów montażowych w telewizorze. (Tylko jeśli następujący element jest w zestawie)

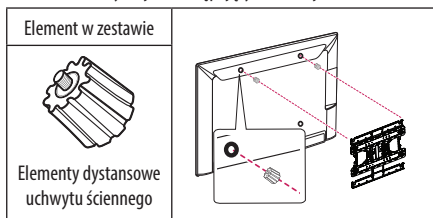

## Korzystanie z rzepa Dual Lock™

(Tylko jeśli następujący element jest w zestawie)

(W niektórych modelach ta funkcja jest niedostępna.)

Podłącz dekoder STB do telewizora i korzystaj z niego, kiedy chcesz.

- 1 Po zdjęciu papieru ochronnego z rzepa Dual Lock™ przyklej go do telewizora i dekodera STB w sposób pokazany na ilustracji.

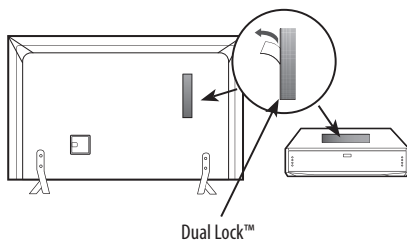

- 2 Przymocuj dekoder do telewizora, spinając rzepy.

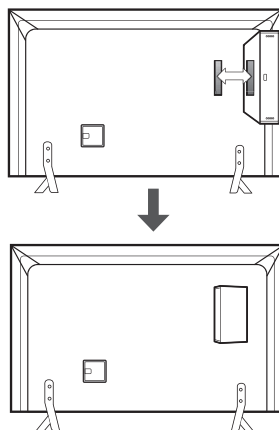

### ! UWAGA

- Przed zamocowaniem rzepa należy sprawdzić, czy na powierzchni produktu nie ma żadnych zabrudzeń ani innych substancji.
- Przed przymocowaniem dekodera STB do telewizora należy poczekać na wyschnięcie kleju mocującego rzep (co najmniej trzy dni).

## Podłączanie urządzeń (informacje)

Do telewizora można podłączać różne urządzenia. Funkcja przełączania trybów sygnału wejściowego pozwala wybrać konkretne urządzenie zewnętrzne, które będzie używane w danym momencie. Więcej informacji o podłączaniu urządzeń zewnętrznych można znaleźć w ich instrukcjach obsługi.

Telewizor współpracuje między innymi z następującymi urządzeniami zewnętrznymi: odbiorniki sygnału HD, odtwarzacze DVD, magnetowidy, systemy audio, urządzenia pamięci masowej USB, komputery, konsole do gier.

### ! UWAGA

- Sposób podłączania urządzenia zewnętrznego może się różnić w zależności od modelu.
- Urządzenia zewnętrzne można podłączać do dowolnego odpowiedniego gniazda w telewizorze.
- W przypadku nagrywania programu telewizyjnego przy użyciu nagrywarki DVD lub magnetowidu wejściowy przewód sygnału telewizyjnego należy podłączyć do telewizora za pośrednictwem tego urządzenia. Więcej informacji o nagrywaniu znajdziesz w instrukcji podłączonego urządzenia.
- Informacje na temat obsługi urządzenia zewnętrznego można znaleźć w jego instrukcji obsługi.
- Konsołę do gier należy podłączyć do telewizora za pomocą przewodu dołączonego do konsoli.
- W trybie PC mogą pojawiać się zakłócenia przy niektórych rozdzielczościach, pionowych wzorach lub ustawieniach kontrastu i jasności. Należy wówczas spróbować ustawić dla trybu PC inną rozdzielczość, zmienić częstotliwość odświeżania obrazu lub wyregulować w menu OBRAZ jasność i kontrast, aż obraz stanie się czysty.
- W trybie PC niektóre ustawienia rozdzielczości mogą nie działać poprawnie w zależności od karty graficznej.

## Podłączanie anteny

Telewizor należy podłączyć do ściennego gniazda antenowego za pomocą przewodu antenowego RF (75 Ω).

- Aby korzystać z więcej niż dwóch odbiorników telewizyjnych, należy użyć rozdzielacza sygnału antenowego.
- Jeżeli jakość obrazu jest niska, należy zainstalować odpowiedni wzmacniacz sygnału w celu jej poprawienia.
- Jeżeli jakość obrazu jest niska podczas korzystania z anteny, spróbuj dostosować kierunek ustawienia anteny.
- Przewód antenowy i konwerter nie są dostarczane w zestawie.
- Obsługa dźwięku telewizji cyfrowej: MPEG, Dolby Digital, Dolby Digital Plus, HE-AAC

## Podłączanie anteny satelitarnej

(Tylko odbiorniki telewizji satelitarnej)

Telewizor należy podłączyć do anteny satelitarnej, umieszczając przewód RF anteny satelitarnej (75 Ω) w gnieździe anteny satelitarnej telewizora.

## Podłączanie zasilacza

(Zależnie od modelu)

### ! PRZESTROGA

- Telewizor należy podłączyć do zasilacza DC przed włożeniem wtyczki do gniazda elektrycznego.

## Podłączanie modułu CI

(Zależnie od modelu)

Umożliwia oglądanie programów kodowanych (płatnych) w trybie telewizji cyfrowej.

- Dopilnuj, aby moduł CI był prawidłowo umieszczony w gnieździe karty PCMCIA. Nieprawidłowe umieszczenie modułu może być przyczyną uszkodzenia telewizora i gniazda karty PCMCIA.
- Jeśli telewizor nie odtwarza obrazu ani dźwięku w przypadku podłączenia modułu CI+CAM, należy skontaktować się z operatorem usługi transmisji naziemnej/kablowej/satelitarnej.

## Podłączanie euro scart

(Zależnie od modelu)

To połączenie umożliwia przesyłanie sygnałów audio i wideo z urządzenia zewnętrznego do telewizora. Podłącz urządzenie zewnętrzne do telewizora za pomocą przewodu Euro Scart.

Typ sygnału wyjściowego	AV1 (Wyjście telewizyjne <sup>1</sup> )
Aktualny sygnał wejściowy	
Telewizja cyfrowa	Telewizja cyfrowa
Telewizja analogowa, AV	Telewizja analogowa
Component	
HDMI	

1 Wyjście telewizyjne: wysyłanie sygnału telewizji analogowej lub cyfrowej.

- Używany przewód Euro Scart musi być ekranowany.

## Podłączanie Głośnika

(Zależnie od modelu)

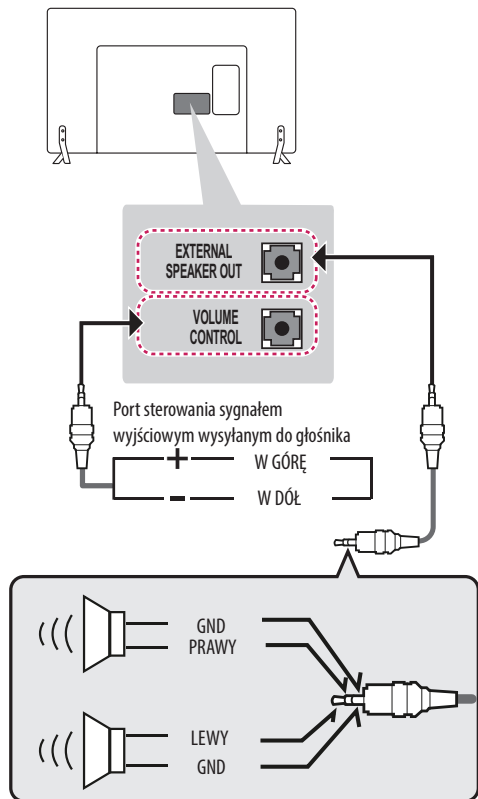

### ! UWAGA

- Należy korzystać wyłącznie z 3-biegunowych wtyków jack stereo 3,5 mm.
- Nie wolno podłączać słuchawek do wejścia przeznaczonego do podłączania głośnika zewnętrznego.

### Metoda sterowania głośnością używana w gnieździe

- Parametry przewodów

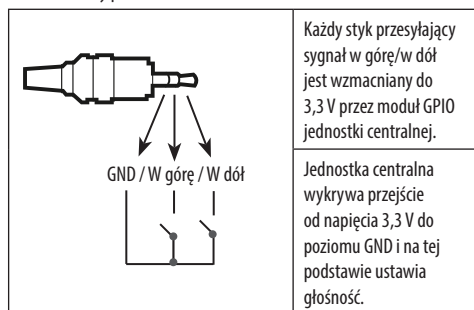

## Konfiguracja Sieci

### Podłączanie do sieci przewodowej

(Zależnie od modelu)

Ten odbiornik TV umożliwia podłączenie do serwera Pro:Centric za pomocą portu LAN. Po wykonaniu fizycznego podłączenia odbiornik TV wymaga skonfigurowania komunikacji sieciowej. Połącz port LAN modemu lub routera serwera Pro:Centric z portem LAN odbiornika TV.

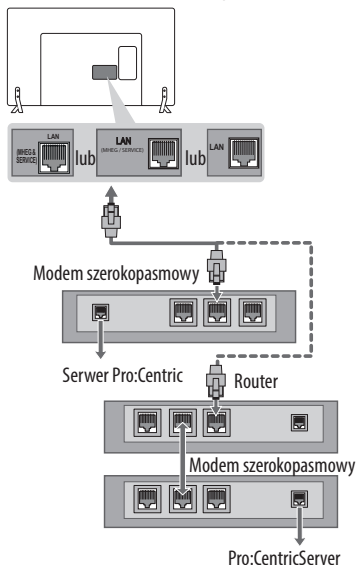

### ! PRZESTROGA

- Nie podłączaj do portu LAN kabla telefonicznego.
- Z uwagi na zróżnicowane warianty połączeń należy postępować zgodnie z zaleceniami określonymi przez usługodawcę internetowego lub telekomunikacyjnego.

### Podłączanie innych urządzeń

Podłącz urządzenie zewnętrzne do telewizora. Aby uzyskać jak najlepszą jakość obrazu i dźwięku, podłącz urządzenie zewnętrzne do telewizora, używając przewodu HDMI. Zestaw nie zawiera dodatkowego przewodu.

# PILOT ZDALNEGO STEROWANIA

(Zależnie od modelu)

Opisy zamieszczone w tej instrukcji dotyczą przycisków dostępnych na pilocie zdalnego sterowania.

Zaleca się uważne przeczytanie instrukcji i użytkowanie telewizora w prawidłowy sposób.

W celu włożenia baterii należy otworzyć pokrywę komory baterii, włożyć baterie (1,5 V AAA) zgodnie z oznaczeniami (+) i (-) na etykietce w komorze baterii, a następnie zamknąć pokrywę komory baterii. W celu wyjęcia baterii należy wykonać czynności takie, jak przy ich wkładaniu, ale w odwrotnej kolejności.

## ! PRZESTROGA

- Nie wolno mieszać starych baterii z nowymi, ponieważ może to doprowadzić do uszkodzenia pilota.
- Pilot zdalnego sterowania nie jest dołączany do zestawu w niektórych krajach.

Upewnij się, iż pilot jest skierowany w stronę czujnika zdalnego sterowania w telewizorze.

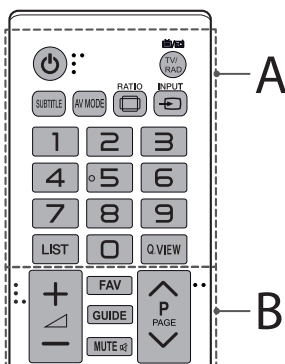

## A

**⏻ (ZASILANIE)** Włączanie i wyłączenie telewizora.

**TV/RAD** Wybór funkcji radia, telewizji analogowej lub cyfrowej.

**SUBTITLE** Wyświetlanie napisów w trybie cyfrowym zgodnie z preferencjami.

**AV MODE** Wybór trybu AV.

**RATIO** Zmiana proporcji obrazu.

**INPUT** Zmiana źródła sygnału wejściowego.

**Przyciski numeryczne** Wprowadzanie cyfr.

**LIST** Dostęp do listy zapisanych programów.

**Q.VIEW** Powrót do poprzednio oglądanego programu.

## B

**+ / -** Regulacja poziomu głośności.

**FAV** Wyświetlenie listy ulubionych kanałów.

**GUIDE** Wyświetlanie przewodnika po programach.

**MUTE** Wyciszenie wszystkich dźwięków.

**^ P v** Przewijanie zapisanych programów lub kanałów.

**^ PAGE v** Przejście do poprzedniego lub następnego ekranu.

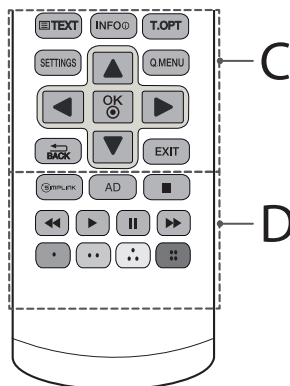

## C

**PRZYCISKI TELETEKSTU (TEXT/T.OPT)** Te przyciski służą do obsługi teletekstu.

**INFO** Wyświetlanie informacji o aktualnym programie i ustawieniach ekranu.

**SETTINGS** Przejście do głównych menu.

**Q.MENU** Przejście do najczęściej wykorzystywanych funkcji.

**OK** Wybór menu i ustawień oraz zatwierdzenie wyboru.

**Przyciski nawigacji (w górę/w dół/w lewo/w prawo)**

Przewijanie pozycji menu i ustawień.

**BACK** Powrót do poprzedniego poziomu menu.

**EXIT** Zamknięcie menu ekranowych i powrót do trybu oglądania telewizji.

## D

**SIMPLINK** Funkcja HDMI-CEC umożliwia dostęp do urządzeń audio-wideo podłączonych za pomocą przewodu HDMI, otwieranie menu funkcji SIMPLINK.

**AD** Naciśnięcie przycisku AD powoduje włączenie funkcji opisu dźwiękiem.

**Przyciski sterowania (rewind, play/pause, fast forward, stop)** Sterowanie menu funkcji MOJE MEDIA oraz urządzeniami zgodnymi ze standardem SIMPLINK (USB, SIMPLINK).

**Kolorowe przyciski** Dostęp do specjalnych funkcji w niektórych menu. (red): czerwony, (green): zielony, (yellow): żółty, (blue): niebieski

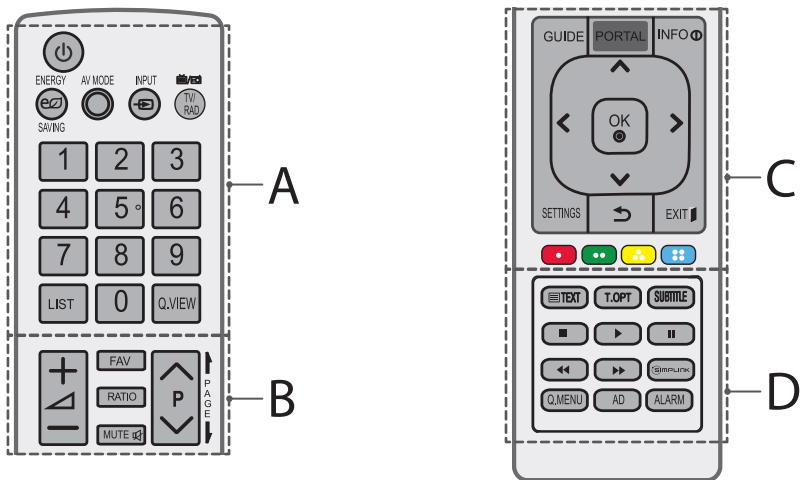

## A

- ⏻ (ZASILANIE)** Włączanie i wyłączanie telewizora.
- ⏻ ENERGY SAVING (OSZCZĘDZANIE ENERGII)** Dostosowanie jasności ekranu w celu zmniejszenia zużycia energii.
- AV MODE** Wybór trybu AV.
- INPUT** Zmiana źródła sygnału wejściowego.
- TV/RAD** Wybór funkcji radia, telewizji analogowej lub cyfrowej.
- Przyciski numeryczne** Wprowadzanie cyfr.
- LIST** Dostęp do listy zapisanych programów.
- Q.VIEW** Powrót do poprzednio oglądanego programu.

## B

- + / -** Regulacja poziomu głośności.
- FAV** Wyświetlenie listy ulubionych kanałów.
- RATIO** Zmiana proporcji obrazu.
- MUTE** Wyciszenie wszystkich dźwięków.
- ^ P v** Przewijanie zapisanych programów lub kanałów.
- ↑ PAGE ↓** Przejście do poprzedniego lub następnego ekranu.

## C

- GUIDE** Wyświetlanie przewodnika po programach.
- PORTAL** Wyświetlanie i wyłączanie interaktywnego menu hotelowego.
- INFO** Wyświetlanie informacji o aktualnym programie i ustawieniach ekranu.
- Przyciski nawigacji (w górę/w dół/w lewo/w prawo)** Przewijanie pozycji menu i ustawień.
- OK** Wybór menu i ustawień oraz zatwierdzenie wyboru.
- SETTINGS** Przejście do głównych menu.
- ↶ (WSTECZ)** Powrót do poprzedniego poziomu menu.
- EXIT** Zamknięcie menu ekranowych i powrót do trybu oglądania telewizji.
- Kolorowe przyciski** Dostęp do specjalnych funkcji w niektórych menu. (●): czerwony, (●●): zielony, (●●●): żółty, (●●●●): niebieski

## D

- PRZYCISKI TELETEKSTU (≡ TEXT/T.OPT)** Te przyciski służą do obsługi teletekstu.
- SUBTITLE** Wyświetlanie napisów w trybie cyfrowym zgodnie z preferencjami.
- Przyciski sterowania (■, ▶, II, ◀, ▶▶)** Sterowanie menu funkcji MOJE MEDIA oraz urządzeniami zgodnymi ze standardem SIMPLINK (USB, SIMPLINK).
- SIMPLINK** Funkcja HDMI-CEC umożliwia dostęp do urządzeń audio-wideo podłączonych za pomocą przewodu HDMI, otwieranie menu funkcji SIMPLINK.
- Q.MENU** Przejście do najczęściej wykorzystywanych funkcji.
- AD** Naciśnięcie przycisku AD powoduje włączenie funkcji opisu dźwiękiem.
- ALARM** tawianie funkcji alarmu. (zależnie od modelu)

## Licencje

Dostępne licencje mogą się różnić w zależności od modelu. Więcej informacji o licencjach zamieszczono na stronie [www.lg.com](http://www.lg.com).



Wyprodukowano na licencji Dolby Laboratories.

Dolby i symbol z podwójnym D są znakami towarowymi firmy Dolby Laboratories.



„Terminy HDMI, HDMI High Definition Multimedia Interface oraz logo HDMI są znakami towarowymi lub zarejestrowanymi znakami towarowymi HDMI Licensing, LLC w Stanach Zjednoczonych i innych krajach.”



To urządzenie ma certyfikat DivX Certified®, który potwierdza, że zostało poddane rygorystycznym testom potwierdzającym obsługę odtwarzania materiałów wideo w formacie DivX®.

Aby odtwarzać zakupione filmy w formacie DivX, zarejestruj urządzenie na stronie [vod.divx.com](http://vod.divx.com). Kod rejestracji znajduje się w sekcji DivX VOD menu ustawień urządzenia.

Certyfikowane urządzenie DivX® umożliwiające odtwarzanie plików wideo w formacie DivX® do rozdzielczości HD 1080p, w tym materiałów z kategorii premium.

DivX®, DivX Certified® oraz związane z nimi logotypy są znakami towarowymi firmy DivX, LLC i mogą być wykorzystywane jedynie na podstawie udzielonej licencji.

Chronione jednym lub kilkoma spośród następujących amerykańskich patentów: 7 295 673; 7 460 668; 7 515 710; 7 519 274.

## Informacja dotycząca oprogramowania open source

Zawarty w tym produkcie kod źródłowy podlegający licencjom GPL, LGPL, MPL i innym licencjom open source można pobrać ze strony internetowej <http://opensource.lge.com>.

Oprócz kodu źródłowego ze strony można pobrać warunki wszystkich wymienionych licencji, zastrzeżenia gwarancyjne i informacje o prawach autorskich.

Firma LG Electronics może udostępnić kod źródłowy na płycie CD-ROM za opłatą pokrywającą koszty takiej dystrybucji (w tym koszty nośników, transportu i obsługi) na wniosek przesłany na adres [opensource@lge.com](mailto:opensource@lge.com). Oferta jest ważna przez okres trzech (3) lat od daty zakupu produktu.

## Rozwiązywanie Problemów

Wersję oprogramowania można zaktualizować w celu poprawy działania produktu. Do obowiązków klienta należy dopilnowanie zgodności urządzenia z oprogramowaniem firmy LG. W razie potrzeby należy skonsultować się z firmą LGE i zgodnie z otrzymanymi wskazówkami wczytać nową wersję oprogramowania.

Nie można sterować telewizorem przy użyciu pilota zdalnego sterowania.

- Sprawdź czujnik zdalnego sterowania na urządzeniu i spróbuj ponownie.
- Sprawdź, czy między urządzeniem a pilotem nie ma przeszkód blokujących przesyłanie sygnału.
- Sprawdź, czy baterie są sprawne. i czy są poprawnie włożone ( ⊕ do ⊕, ⊖ do ⊖).

Nie widać obrazu i nie słychać dźwięku.

- Sprawdź, czy urządzenie jest włączone.
- Sprawdź, czy przewód zasilający jest podłączony do gniazdka elektrycznego.
- Sprawdź działanie gniazdka sieciowego, podłączając do niego inne urządzenia.

Telewizor nieoczekiwanie się wyłącza.

- Sprawdź ustawienia zasilania. Być może nastąpiła przerwa w zasilaniu.
- Sprawdź w ustawieniach opcji **CZAS**, czy nie włączono funkcji **Automatyczne wyłączenie** (zależnie od modelu) / **Drzemka / Czas wył.**
- Jeśli włączony telewizor nie odbiera żadnego sygnału przez 15 minut, zostaje automatycznie wyłączony.

Podczas podłączania do komputera (RGB/HDMI/DVI) wyświetlany jest komunikat „No signal” (Brak sygnału) lub „Invalid Format” (Nieprawidłowy format).

- Wyłącz i włącz telewizor za pomocą pilota.
- Odłącz i ponownie podłącz przewód RGB/HDMI.
- Ponownie uruchom komputer, gdy telewizor jest włączony.

# INFORMACJE O POBIERANIU OPROGRAMOWANIA

- Te informacje dotyczą serii LX540S, LX530S.

Oprogramowanie SuperSign oraz instrukcję obsługi telewizora można pobrać ze strony firmy LG Electronics.

<https://www.lgcommercial.com/digital-signage/support/download/supersign>

Oprogramowanie : SuperSign W\_Lite\_Server\_vX.X.X\_Setup.zip

SuperSign C\_vX.X.X\_Setup.zip

SuperSign W\_Editor\_vX.X.X\_Setup.zip

SuperSign W\_Player\_vX.X.X\_Setup.zip

Instrukcja obsługi : SuperSign W\_Lite\_Server\_vX.X.X\_Manual.zip

SuperSign C\_vX.X.X\_Manual.zip

SuperSign W\_Editor\_vX.X.X\_Manual.zip

SuperSign W\_Player\_vX.X.X\_Manual.zip

## DANE TECHNICZNE

<b>Wymiary modułu CI (szerokość x wysokość x głębokość)</b>		100,0 mm x 55,0 mm x 5,0 mm
<b>Środowisko</b>	<b>Temperatura robocza</b>	Od 0 °C do 40 °C
	<b>Wilgotność robocza</b>	Poniżej 80 %
	<b>Temperatura w miejscu przechowywania</b>	Od -20 °C do 60 °C
	<b>Wilgotność w miejscu przechowywania</b>	Poniżej 85 %

<b>Zasilacz AC-DC</b>	<b>22/28LX32**, 22/28LX33**, 22/28LX53**</b>	<b>32LX30**</b>
	Producent : Lien chang Model : LCAP39	Producent : Honor Model : ADS-45FSN-19 19040GPG Producent : Lien Chang Model : LCAP16B-EU
	Wejście : AC 100 - 240 V ~ 50/60 Hz	Wejście : AC 100 - 240 V ~ 50/60 Hz
	Wyjście : DC 19V --- 3,42 A	Wyjście : DC 19V --- 2,1 A

	<b>Satelitarna telewizja cyfrowa<sup>1</sup></b>	<b>Telewizja cyfrowa</b>	<b>Telewizja analogowa</b>
<b>System telewizji</b>	DVB-T/T2 DVB-C DVB-S/S2	DVB-T DVB-C	PAL/SECAM B/G/D/K, PAL I/I', SECAM L/L'
<b>Zakres odbieranych programów</b>	VHF, UHF Pasma C, Pasma Ku	VHF, UHF	VHF: E2 do E12, UHF: E21 do E69, CATV: S1 do S20, HYPER: S21 do S47 (Zależnie od kraju)
<b>Maksymalna liczba zapisanych programów</b>	6000	1500	
<b>Impedancja anteny zewnętrznej</b>	75 Ω		

1 Satelitarnej i DVB-T2 obsługuje modele

## Obsługa trybów HDMI/DVI-DTV

Rozdzielczość	Częstotliwość pozioma (kHz)	Częstotliwość pionowa (Hz)
720 x 480	31,469	59,94
	31,5	60
720 x 576	31,25	50
1280 x 720	37,5	50
	44,96	59,94
	45	60
1920 x 1080	28,125	50,00
	33,75	60,00
	33,72	59,94
	56,250	50,00
	67,50	60,00
	67,432	59,94
	27,00	24,00
	26,973	23,976
	33,75	30,00
	33,716	29,976

## Obsługa w trybach HDMI/DVI-PC

(W trybie PC należy korzystać z portu wejściowego HDMI IN 1)

(Tylko modele LX31\*\*, LX32\*\*, LX33\*\*, LX34\*\*, LX30\*\*, LX53\*\*, LX54\*\*)

Rozdzielczość	Częstotliwość pozioma (kHz)	Częstotliwość pionowa (Hz)
640 x 350	31,468	70,09
720 x 400	31,469	70,08
640 x 480	31,469	59,94
800 x 600	37,879	60,31
1024 x 768	48,363	60,00
1152 x 864	54,348	60,053
1360 x 768	47,712	60,015
1280 x 1024 (Tylko FHD)	63,981	60,020
1920 x 1080 (Tylko FHD)	67,50	60,00

**1** : Tylko modele LX341\*, 42LX330\*, 42LX320\*, LX31\*\*, LX54\*\*, LX530S

## Obsługa w trybach RGB-PC

(Tylko modele LX32\*\*, LX33\*\*, LX34\*\*, LX31\*\*, LX30\*\*, LX540S, LX530S)

Rozdzielczość	Częstotliwość pozioma (kHz)	Częstotliwość pionowa (Hz)
640 x 350	31,468	70,09
720 x 400	31,469	70,08
640 x 480	31,469	59,94
800 x 600	37,879	60,31
1024 x 768	48,363	60,00
1152 x 864	54,348	60,053
1360 x 768	47,712	60,015
1280 x 1024 (Tylko FHD)	63,981	60,020
1920 x 1080 (Tylko FHD)	66,587	59,934
1920 x 1080 (Tylko FHD)	67,50	60,00

**1** : Tylko modele LX341\*, 42LX330\*, 42LX320\*, LX31\*\*, LX540S, LX530S

## Informacje o podłączaniu do portu Component

Porty Component w telewizorze	Y	P <sub>B</sub>	P <sub>R</sub>
Porty wyjściowe wideo w dtwarzaczu DVD	Y	P <sub>B</sub>	P <sub>R</sub>
	Y	B-Y	R-Y
	Y	Cb	Cr
	Y	Pb	Pr

sygnału	Component
480i / 576i	0
480p / 576p	0
720p / 1080i	0
1080p	0 (Tylko 50 Hz / 60 Hz)

## Obsługiwane formaty plików wideo

- Maksymalnie: 1920 x 1080 @ 30p (tylko Motion JPEG 640 x 480 @ 30p)
- .asf, .wmv  
[Wideo] MPEG-2, MPEG-4 Part2, XVID, H.264/AVC, VC1 (WMV3, WVC1), MP43  
[Audio] WMA Standard, WMA9 (Pro), MP3, AAC, AC3, MP3, 3D WMA Single Stream.
- divx, .avi  
[Wideo] MPEG-2, MPEG-4 Part2, DivX3.11, DivX4, DivX5, DivX6, XViD, H.264/AVC  
[Audio] HE-AAC, LPCM, ADPCM, MPEG-1 Layer I, MPEG-1 Layer II, Dolby Digital, MPEG-1 Layer III (MP3), \*DTS
- .ts, .trp, .tp, .mts, .m2ts  
[Wideo] H.264/AVC, MPEG-2, AVS, VC1  
[Audio] MPEG-1 Layer I, MPEG-1 Layer II, MPEG-1 Layer III (MP3), Dolby Digital, Dolby Digital Plus, AAC, HE-AAC, \*DTS
- .vob  
[Wideo] MPEG-1, MPEG-2  
[Audio] Dolby Digital, MPEG-1 Layer I, MPEG-1 Layer II, DVD-LPCM
- .mp4, .m4v, .mov  
[Wideo] MPEG-2, MPEG-4 Part2, DivX3.11, DivX4, DivX5, DivX6, XVID, H.264/AVC  
[Audio] AAC, MPEG-1 Layer III (MP3), \*DTS
- .mkv  
[Wideo] MPEG-2, MPEG-4 Part2, XVID, H.264/AVC  
[Audio] HE-AAC, Dolby Digital, MPEG-1 Layer III (MP3), \*DTS, LPCM
- motion JPEG  
[Wideo] MJPEG  
[Audio] LPCM, ADPCM
- .mpg, .mpeg, .mpe  
[Wideo] MPEG-1, MPEG-2  
[Audio] MPEG-1 Layer I, MPEG-1 Layer II, Dolby Digital, LPCM
- .dat  
[Wideo] MPEG-1, MPEG-2  
[Audio] MP2
- .flv  
[Wideo] Sorenson H.263, H.264/AVC  
[Audio] MP3, AAC, HE-AAC
- \*.rm, \*.rmvb  
[Wideo] RV30, RV40  
[Audio] Dolby Digital, AAC, HE-AAC, RA6(Cook)
- .3gp, .3gp2  
[Wideo] H.264/AVC, MPEG-4 Part2  
[Audio] AAC, AMR(NB/WB)
- \*DTS / \*rm / \*rmvb : w zależności od modelu

## Obsługiwane formaty dźwięku

- Typ pliku: mp3  
[Szybkość transmisji bitów] od 32 kb/s do 320 kb/s  
[Częstotliwość próbkowania] od 16 kHz do 48 kHz  
[Obsługa] MPEG1, MPEG2, Layer2, Layer3
- Typ pliku: AAC  
[Szybkość transmisji bitów] format dowolny  
[Częstotliwość próbkowania] od 8 kHz do 48 kHz  
[Obsługa] ADIF, ADTS
- Typ pliku: M4A  
[Szybkość transmisji bitów] format dowolny  
[Częstotliwość próbkowania] od 8 kHz do 48 kHz  
[Obsługa] MPEG-4
- Typ pliku : WMA  
[Szybkość transmisji bitów] od 128 kb/s do 320 kb/s  
[Częstotliwość próbkowania] od 8 kHz do 48 kHz  
[Obsługa] WMA7, WMA8, WMA9 Standard
- Typ pliku : WMA 10 Pro  
[Szybkość transmisji bitów] do 768 kb/s  
[Kanały / częstotliwość próbkowania]  
M0: maks. 2 kanały, 48 kHz  
(z wyjątkiem trybu LBR)  
M1: maks. 5.1-kanałowy, 48 kHz,  
M2: maks. 5.1-kanałowy, 96 kHz  
[Obsługa] WMA 10 Pro
- Typ pliku : OGG  
[Szybkość transmisji bitów] format dowolny  
[Częstotliwość próbkowania] od 48 kHz  
[Obsługa] OGG Vorbis

## Obsługiwane formaty zdjęć

- Kategoria: 2D (jpeg, jpg, jpe)  
[Dostępny typ pliku] SOF0: Baseline,  
SOF1: Rozszerzony tryb sekwencyjny,  
SOF2: tryb progresywny  
[Rozmiar zdjęcia] Minimalny: 64 x 64,  
Maksymalny: typ normalny: 15 360 (szer.) x 8640 (wys.),  
Progresywny: 1920 (szer.) x 1440 (wys.)
- Kategoria: BMP  
[Rozmiar zdjęcia] Minimalny: 64 x 64 Maksymalny: 9600 x 6400
- Kategoria: PNG  
[Dostępny typ pliku] Z przeplotem, Bez przeplotu  
[Rozmiar zdjęcia] Minimalny: 64 x 64, Maksymalny: z przeplotem:  
1200 x 800, przeplotu : 9600 x 6400
- Wyświetlenie plików w formacie BMP i PNG może potrwać dłużej  
niż wyświetlenie plików w formacie JPEG.



Model i numer seryjny telewizora znajdują się na jego tylnym panelu.

Warto zapisać je poniżej na wypadek, gdyby należało oddać urządzenie do naprawy.

MODELE \_\_\_\_\_

NUMER SERYJNY \_\_\_\_\_

## MANUAL DE INSTRUÇÕES

# Segurança e Referência

LED TV\*

\* A TV LG LED aplica luzes de fundo LED ao ecrã LCD.

Leia este manual com atenção antes de utilizar o dispositivo e guarde-o para futura referência.

# Instruções de segurança

Leia atentamente estas precauções de segurança antes de utilizar o produto.

## ⚠ AVISO



Não coloque a TV nem o controlo remoto nos seguintes ambientes:

- Um local exposto à luz directa do sol
- Um local com humidade elevada, como p. ex. uma casa de banho
- Próximo de fontes de calor como p. ex. fornos e outros aparelhos que emitam calor
- Próximo de balcões de cozinha ou humidificadores, onde possam facilmente ficar expostos a vapor ou óleo
- Uma área exposta à chuva ou ao vento
- Próximo de recipientes com água, como p. ex. jarras

Caso contrário, isto poderá provocar um incêndio, choque eléctrico, avaria ou deformações no produto.



Não coloque o produto onde possa ficar exposto ao pó. Isto pode provocar perigo de incêndio.

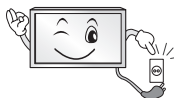

A tomada de parede é o dispositivo de desconexão. A tomada tem de estar sempre operacional e disponível.



Não toque na tomada com as mãos molhadas. Além disso, se o pino do cabo estiver húmido ou coberto com poeira, seque a tomada por completo ou limpe a poeira. Pode sofrer um choque eléctrico devido ao excesso de humidade.



Certifique-se de que liga o cabo de alimentação à corrente de terra. (Excepto dispositivo que não estejam ligados à terra.) Pode sofrer um choque eléctrico ou ferimentos.



Fixe totalmente o cabo de alimentação. Se o cabo de alimentação não ficar totalmente fixo, isto poderá provocar um incêndio.



Certifique-se de que o cabo de alimentação não entra em contacto com objectos quentes, como p. ex. um aquecedor. Isto poderá provocar um incêndio ou risco de choque eléctrico.



Não coloque um objecto pesado ou o próprio produto em cima de bancadas de alimentação. Caso contrário, poderá provocar um incêndio ou um choque eléctrico.



Dobre o cabo da antena dentro e fora do edifício para evitar a entrada da chuva. Isto poderá resultar em danos provocados pela água dentro do produto e pode provocar um choque eléctrico.



Ao montar uma TV na parede, não a instale pendurando cabos de alimentação ou de sinal na parte de trás da TV. Isto poderá provocar um incêndio ou um choque eléctrico.

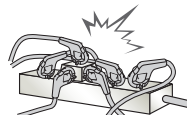

Não ligue demasiados aparelhos eléctricos num único bloco de tomadas eléctricas. Caso contrário, isto poderá provocar um incêndio devido ao sobreaquecimento.

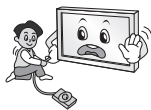

Não deixe cair o produto nem deixe que este caia acidentalmente ao ligar aparelhos externos. Caso contrário, poderá provocar ferimentos ou danos do produto.



Mantenha o material dissecador da embalagem ou a película de vinil fora do alcance das crianças. O material dissecador é nocivo se for ingerido. Em caso de ingestão acidental, deve-se forçar o paciente a vomitar e, de seguida, dirigir-se ao hospital mais próximo. Além disso, a película de vinil pode provocar asfixia. Mantenha-a fora do alcance das crianças.



Não deixe os seus filhos preparem ou agarrarem-se à TV. Caso contrário, a TV pode cair, provocando ferimentos graves.



Elimine as pilhas usadas com cuidado para evitar que uma criança as ingira. Se uma criança ingerir pilhas usadas, leve-a imediatamente a um médico.



Não insira um condutor (tal como uma vareta metálica) numa das extremidades do cabo de alimentação se a outra extremidade estiver ligada ao terminal de entrada na parede. Não deve também tocar no cabo de alimentação depois de o ligar ao terminal de entrada na parede. Pode sofrer um choque eléctrico. (Dependendo do modelo)



Não coloque nem guarde substâncias inflamáveis perto do produto. Existe um risco de explosão ou incêndio devido a um manuseamento negligente das substâncias inflamáveis.



Não deixe cair objectos metálicos como p. ex. moedas, ganchos de cabelo, varetas ou arames para dentro do produto, nem objectos inflamáveis como p. ex. papel ou fósforos. As crianças têm de prestar uma atenção especial. Existe o perigo de choque eléctrico, incêndio ou ferimentos. Se deixar cair um objecto estranho dentro do produto, desligue o cabo de alimentação e entre em contacto com o centro de assistência.



Não pulverize água no produto nem o esfregue com uma substância inflamável (diluente ou benzeno). Se o fizer, poderá dar origem a incêndios ou choques eléctricos.



Evite que o produto sofra choques de impactos, a queda de objectos para dentro do produto, nem bata no ecrã com nada. Pode sofrer ferimentos ou o produto pode ficar danificado.



Nunca toque neste produto nem na antena durante um trovão ou relâmpagos. Pode sofrer um choque eléctrico.

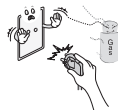

Nunca toque na tomada da parede em caso de fuga de gás. Neste caso, deve abrir as janelas e garantir uma ventilação suficiente. Uma faísca pode dar origem a um incêndio ou queimaduras.



Não desmontar, reparar ou modificar o produto sem ajuda de um especialista. Se o fizer, poderá dar origem a incêndios ou choques eléctricos. Contacte o centro de assistência para qualquer verificação, calibração ou reparação.



Se ocorrer uma das seguintes situações, desligue o produto imediatamente da tomada e entre em contacto com o seu serviço de assistência local.

- O produto sofre um choque de impacto
  - O produto ficou danificado
  - Objectos estranhos entraram no produto
  - O produto deita fumo ou tem um cheiro estranho
- Isto poderá provocar um incêndio ou um choque eléctrico.



Se não utilizar o produto durante um longo período de tempo, desligue a ficha da tomada. A acumulação de pó pode provocar um incêndio ou a deterioração do isolamento pode provocar fugas eléctricas, choques eléctricos ou incêndios.



O aparelho não deve ser exposto a gotas ou salpicos e não devem ser colocados objectos com líquidos, tal como vasos, em cima do aparelho.

Não instale o produto numa parede, caso corra o risco de ficar exposto a óleo ou fumo gorduroso. Isto poderá danificar o produto e provocar a respectiva queda.



Se entrar água ou qualquer outra substância estranha no produto (transformador CA, cabo de alimentação, TV), desligue o cabo de alimentação e contacte de imediato o centro de assistência. Caso contrário, poderá provocar um incêndio ou um choque eléctrico.

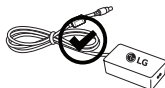

Utilize apenas transformadores CA e cabos de alimentação autorizados e aprovados pela LG Electronics. Caso contrário, isto poderá provocar um incêndio, choque eléctrico, avaria ou deformações no produto.



Nunca desmonte o transformador CA nem o cabo de alimentação. Isto poderá provocar um incêndio ou um choque eléctrico.

### ⚠ ATENÇÃO



Instale o produto num local que não esteja exposto a ondas de rádio.



Deve garantir uma distância satisfatória entre uma antena exterior e as linhas eléctricas para evitar que a antena toque nestas, mesmo se cair. Isto pode provocar um choque eléctrico.



Não instale o produto em locais como p. ex. prateleiras instáveis ou superfícies inclinadas. Deve evitar também locais sujeitos a vibração ou sem suporte suficiente.

Caso contrário, o produto pode cair ou virar-se, provocando ferimentos ou danos no produto.

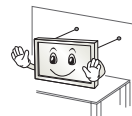

Se instalar a TV numa base, pode ter de tomar medidas para evitar que o produto se vire. Caso contrário, o produto pode cair, provocando ferimentos graves.

Se quiser montar o produto numa parede, monte a interface de montagem VESA padrão (peças opcionais) na parte de trás do produto. Se instalar a TV com o suporte de montagem da parede (peças opcionais), deve fixá-lo cuidadosamente de modo a não cair.

Deve utilizar exclusivamente acessórios/fixações especificados pelo fabricante.



Consulte um técnico especializado para instalar a antena. Isto poderá provocar um incêndio ou risco de choque eléctrico.

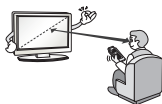

Recomendamos manter uma distância mínima equivalente a 2-7x ao tamanho diagonal do ecrã para ver TV. Se vir TV durante longos períodos de tempo, a sua visão pode ficar desfocada.

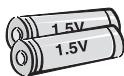

Utilize apenas os tipos de pilhas especificadas. Pode provocar danos no controlo remoto.

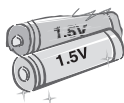

Não misture pilhas novas com usadas. Pode provocar sobreaquecimento e fuga nas baterias.

As pilhas não devem ser expostas a um calor excessivo. Mantenha-as longe da luz solar directa, lareiras e aquecedores eléctricos.

NÃO coloque pilhas não recarregáveis no carregador.



Certifique-se de que não existem objectos entre o controlo remoto e o respectivo sensor.



O sinal do controlo remoto pode sofrer perturbações devido à luz do sol ou outras fontes de luz fortes. Neste caso, escureça a divisão.

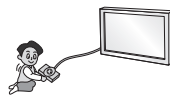

Ao ligar dispositivos externos, como p. ex. consolas de jogos de vídeo, certifique-se de que os cabos de ligação têm comprimento suficiente. Caso contrário, o produto pode cair, provocando ferimentos ou danos no produto.



Não ligue/desligue o produto retirando/colocando a ficha da tomada. (Não utilize a ficha eléctrica como interruptor.) Isto poderá provocar danos mecânicos ou choques eléctricos.



Siga as seguintes instruções de instalação para evitar o sobreaquecimento do produto.

- A distância entre o produto e a parede deve ser superior a 10 cm.
- Não instale o produto num local sem ventilação (p. ex. numa prateleira ou num armário).
- Não instale o produto em cima de alcatifas ou almofadas.
- Certifique-se de que ventilação não fica obstruída por uma toalha ou uma cortina.

Caso contrário, isto poderá provocar um incêndio.

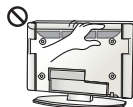

Tenha cuidado para não tocar nas aberturas de ventilação quando assistir a televisão durante períodos prolongados, uma vez que estas podem aquecer. Isto não afecta o funcionamento ou o desempenho do produto.

Deve verificar periodicamente o cabo do seu aparelho. Se parecer estar danificado ou deteriorado, deve desligá-lo, deixar de utilizar o aparelho e dirigir-se a um técnico de assistência autorizado para o substituir por um cabo idêntico.



Evite a acumulação de pó nos pinos da ficha ou na tomada. Isto pode provocar perigo de incêndio.



Proteja o cabo de alimentação contra danos físicos ou mecânicos, como ser torcido, dobrado, comprimido, entalado numa porta ou pisado. Preste atenção às fichas, às tomadas eléctricas e ao ponto em que o cabo sai do aparelho.



Não exerça uma pressão forte sobre o painel com uma mão ou um objecto afiado, como p. ex. um prego, lápis ou caneta, nem faça riscos.



Evite tocar no ecrã ou manter os dedos em contacto com o ecrã durante longos períodos de tempo. Ao fazê-lo pode produzir alguns efeitos de distorção temporários no ecrã.



Quando limpar o produto e respectivos componentes, desligue primeiro a ficha da tomada e limpe-o com um pano suave. Se exercer uma pressão forte, pode riscar ou descolorar o aparelho. Não pulverize água nem limpe com um pano molhado. Nunca utilize limpa-vidros, abrlhantadores industriais ou para automóveis, abrasivos ou cera, benzeno, álcool, etc., ou outros materiais que possam danificar o produto e o respectivo painel.

Caso contrário, isto poderá provocar um incêndio, choque eléctrico ou danos no produto (deformação, corrosão ou fracturas).

Se o aparelho estiver ligado à tomada de parede, este não se desliga da fonte de alimentação CA mesmo que desligue o aparelho através do interruptor.

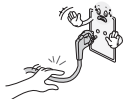

Pegue na ficha para desligar o cabo.

Se os fios dentro do cabo de alimentação estiverem desligados, isto poderá provocar um incêndio.



Ao mudar o produto de sítio, deve desligar primeiro a alimentação. Depois, desligue os cabos de alimentação, os cabos da antena e todos os cabos de ligação.

A TV ou o cabo de alimentação podem ficar danificados, podendo provocar um risco de incêndio ou um choque eléctrico.



Ao desembalar ou mudar o produto de sítio, deve trabalhar em conjunto com outra pessoa porque o produto é pesado. Caso contrário, poderá provocar ferimentos.



Contacte o centro de assistência uma vez por ano para limpar os componentes internos do projector.

O pó acumulado pode provocar avarias mecânicas.



Para reparações, contacte a assistência técnica qualificada. É necessária a reparação se o aparelho sofreu quaisquer danos, tais como danos no cabo de alimentação ou na ficha de ligação, em caso de derrame de líquidos ou queda de objectos sobre o aparelho, se este foi exposto à chuva ou humidade, se não funcionar correctamente ou se tiver caído ao chão.



Se verificar que o equipamento está frio, pode ocorrer uma ligeira oscilação quando for ligado. Isto é normal, não há nada de errado com o equipamento.



O painel é um produto de alta tecnologia com uma resolução de dois milhões a seis milhões de píxeis. Poderá ver pequenos pontos pretos e/ou pontos coloridos (vermelhos, azuis ou verdes) do tamanho de 1 ppm no painel. Isto não significa que o produto esteja avariado nem afecta o desempenho nem a fiabilidade do produto. Este fenómeno também pode ocorrer em produtos de terceiros e não dá direito a uma troca ou a um reembolso.



O painel pode apresentar uma luminosidade ou uma cor diferente em função da sua posição de visualização (esquerda/direita/cima/baixo). Este fenómeno deve-se às características do painel. Não tem a ver com o desempenho do produto nem significa uma avaria.

A apresentação de uma imagem fixa durante um período de tempo prolongado pode causar fixação de imagem. Evite a apresentação de uma imagem fixa no ecrã da TV durante um período de tempo prolongado.

### Som gerado

Estalidos: os estalidos que pode ouvir ao ver ou desligar a TV são gerados pela contracção termoplástica, resultante da temperatura e da humidade. Este ruído é comum em produtos que exijam uma deformação térmica. Zumbido no circuito eléctrico/painel: um circuito de comutação de alta velocidade, responsável por fornecer uma grande quantidade de corrente para colocar um produto em funcionamento, gera um ruído de baixo nível. Varia em função do produto. O som que é gerado não afecta o desempenho nem a fiabilidade do produto.

Não utilize aparelhos eléctricos de alta tensão junto à TV (p. ex., um mata-moscas eléctrico).

## Preparação

### ! NOTA

- A imagem indicada pode diferir da sua TV.
- A OSD (On Screen Display - Visualização no ecrã) da sua TV pode ser um pouco diferente da apresentada neste manual.
- Os menus e opções disponíveis podem ser diferentes da fonte de entrada ou do modelo de produto que está a utilizar.
- Poderão ser adicionadas novas funcionalidades a esta TV no futuro.

- A TV pode ser colocada em modo de espera para reduzir o consumo eléctrico. Se não vir televisão durante algum tempo, o aparelho deve ser desligado para reduzir o consumo de energia.
- A energia consumida durante a utilização pode ser significativamente reduzida se o nível de luminosidade da imagem for reduzido, diminuindo assim o custo geral de funcionamento.
- Os itens fornecidos com o produto podem ser diferentes consoante o modelo.
- As especificações do produto ou os conteúdos deste manual podem ser alterados sem aviso prévio devido à actualização das funções do produto.
- Para uma ligação optimizada, os cabos HDMI e os dispositivos USB devem ter chanfraduras com menos de 10 mm de espessura e 18 mm de largura. Utilize um cabo de extensão que suporte USB 2.0 caso o cabo USB ou memory stick USB não encaixe na porta USB da sua TV.

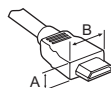

\*A ≤ 10 mm

\*B ≤ 18 mm

- Utilize um cabo certificado com o logótipo HDMI incluído.
- Se não utilizar um cabo HDMI certificado, o ecrã pode não aparecer ou pode ocorrer um erro de ligação. (Tipos de cabo HDMI recomendados)
  - Cabo HDMI™/TM de alta velocidade (3 m ou menos)
  - Cabo HDMI™/TM de alta velocidade com Ethernet (3 m ou menos)
- Como utilizar o núcleo de ferrite (Dependendo do modelo)
  - Utilize o núcleo de ferrite para reduzir a radiação eletromagnética ao ligar um dispositivo externo às portas de entrada externa, de componentes ou de auscultadores na TV.



[Secção transversal do núcleo de ferrite]

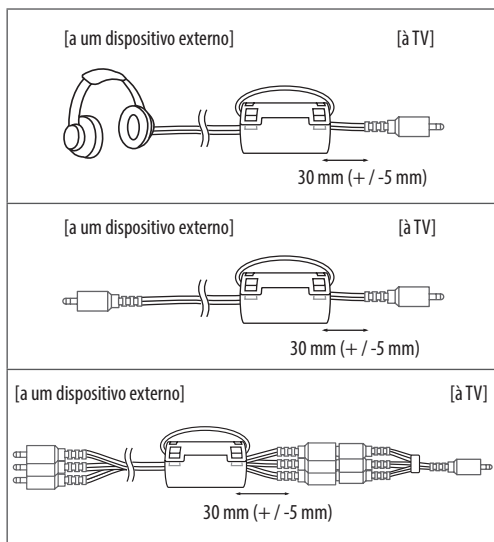

## ATENÇÃO

- Para garantir a segurança e a vida útil prolongada do aparelho, não utilize nenhum item pirateado.
- Quaisquer danos ou lesões decorrentes da utilização de itens pirateados não estão abrangidos pela garantia.
- Alguns modelos incluem uma película fina no ecrã e esta não deve ser removida.
- Ao fixar a TV no suporte, coloque o ecrã virado para baixo sobre uma mesa almofadada ou uma superfície plana, de forma a proteger o ecrã contra riscos.
- Certifique-se de que os parafusos estão correctamente inseridos e devidamente apertados. (Se não forem devidamente apertados, a TV pode inclinar-se para a frente depois de instalada.) Não utilize demasiada força nem aperte demasiado os parafusos. Caso contrário, o parafuso pode danificar-se e não ficar correctamente apertado.

## Objectos adquiridos em separado

Os itens vendidos separadamente podem ser alterados ou modificados para melhorar a qualidade sem qualquer notificação prévia. Contacte o seu revendedor para comprar estes objectos. Estes aparelhos só funcionam com determinados modelos. O nome ou design do modelo podem ser alterados consoante a actualização das funções do produto, circunstâncias do fabricante ou políticas.

(Dependendo do modelo)

<b>Relógio LED</b> LEC-003	<b>Dispositivo áudio da LG</b>
<b>AN-WF500</b> Wi-Fi/Bluetooth Dongle	

## Manutenção

### Limpar a TV

Limpe regularmente a TV para manter o melhor desempenho e prolongar a vida útil do aparelho.

- Não se esqueça de primeiro desligar a alimentação, e desligar o cabo de alimentação da tomada eléctrica e todos os outros cabos.
- Quando a TV ficar sem supervisão ou não for utilizada durante um longo período de tempo, desligue o cabo de alimentação da tomada eléctrica para evitar possíveis danos devidos a relâmpagos ou picos de corrente.

### Ecrã, estrutura, caixa e suporte

Para remover o pó ou sujidade ligeira, limpe a superfície com um pano seco, limpo e macio.

Para remover a sujidade maior, limpe a superfície com um pano macio humedecido com água limpa ou um detergente suave diluído. Em seguida, limpe de imediato com um pano seco.

- Evite sempre tocar no ecrã, uma vez que pode causar danos no ecrã.
- Não pressione, esfregue nem arranhe a superfície do ecrã com as unhas ou algum objecto afiado, pois pode provocar riscos no ecrã e distorções na imagem.
- Não utilize produtos químicos, pois podem danificar o produto.
- Não pulverize líquidos na superfície. A entrada de água na TV poderá resultar em incêndios, choques eléctricos ou avarias.

### Cabo de alimentação

Remova regularmente a acumulação de pó ou sujidade no cabo de alimentação.

## Levantar e deslocar a TV

Quando deslocar ou levantar a TV, leia as seguintes instruções para impedir que esta fique riscada ou danificada e para garantir um transporte seguro independentemente do seu tipo ou tamanho.

- Recomenda-se que, quando deslocar a TV, a coloque dentro de uma caixa ou dentro da embalagem original.
- Antes de deslocar ou levantar a TV, desligue o cabo de alimentação e todos os outros cabos.
- Quando pegar na TV, deve manter o ecrã afastado de si para evitar danos.



- Segure nas partes superior e inferior da TV com firmeza. Certifique-se de que não agarra na parte transparente, nas colunas ou na área da grelha das colunas.

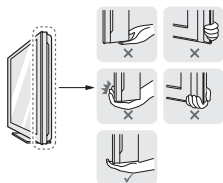

- Uma TV de grandes dimensões deve ser transportada, no mínimo, por 2 pessoas.
- Quando transportar a TV à mão, segure-a conforme mostrado na seguinte ilustração.



- Quando transportar a TV, não a exponha a solavancos ou vibração excessiva.
- Quando transportar a TV, mantenha-a na vertical, nunca a vire de lado nem a incline para a esquerda ou para a direita.
- Não aplique pressão excessiva que provoque dobras/curvaturas na estrutura de enquadramento, já que pode danificar o ecrã.
- Ao manusear a TV, tenha cuidado para não danificar o botão joystick saliente. (Dependendo do modelo)

### ⚠ ATENÇÃO

- Evite sempre tocar no ecrã, uma vez que pode causar danos no ecrã.
- Não desloque a TV agarrando os suportes de cabos, pois estes podem partir-se, provocar ferimentos e danificar a TV.

## Utilizar o botão joystick

(A imagem indicada pode diferir da sua TV.)

Pode utilizar facilmente as funções da TV premindo ou movendo o botão joystick para cima, para baixo, para a esquerda ou para a direita.

### ! NOTA

- A série LX30\*\* não possui um botão joystick, apenas os botões ligar/ desligar.

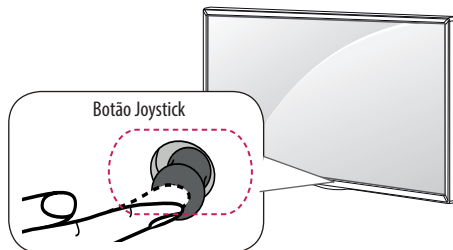





### Funções básicas

	Ligar	Quando a TV está desligada, coloque o dedo no botão joystick, prima uma vez e solte-o.
	Desligar	Quando a TV está ligada, coloque o dedo no botão joystick, prima uma vez durante alguns segundos e solte-o. (No entanto, caso o botão Menu seja visível no ecrã, ao manter premido o botão joystick poderá sair do menu.)
	Controlo do Volume	Se colocar o dedo no botão joystick e o empurrar para a esquerda ou para a direita, pode ajustar o nível do volume como pretender.
	Controlo de programas	Se colocar o dedo no botão joystick e o empurrar para cima ou para baixo, pode percorrer os programas gravados como pretender.

## Ajustar o Menu

Com a TV ligada, prima o botão joystick uma vez.

Podem ajustar os itens do Menu movendo o botão joystick para cima, para baixo, para a esquerda ou para a direita.

	Desliga a alimentação.
	Apaga as apresentações no ecrã e volta à visualização de TV.
	Altera a fonte de entrada.
	Permite aceder ao menu principal.

### ! NOTA

- Ao passar o dedo sobre o botão joystick e o empurrar para cima, para baixo, para a esquerda ou para a direita, tenha cuidado para não premir o botão joystick. Se premir o botão joystick primeiro, não pode ajustar o nível de volume e os programas guardados.

## Montar numa mesa

(A imagem indicada pode diferir da sua TV.)

1 Levante e incline a TV até esta ficar na posição vertical na mesa.

- Deixe um espaço livre de 10 cm (no mínimo) em relação à parede para uma ventilação adequada.

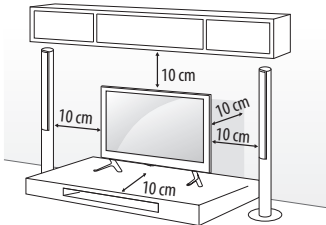

2 Ligue o cabo de alimentação a uma tomada eléctrica.

### ! ATENÇÃO

- Não coloque a TV próxima ou sobre fontes de calor, pois isto pode dar origem a um incêndio ou outros danos.

## Ajustar o ângulo da TV para se adequar à sua perspectiva

(Esta função não está disponível para todos os modelos.)

Rode 20 graus para a esquerda ou para a direita e ajuste o ângulo da TV de acordo com a sua preferência.

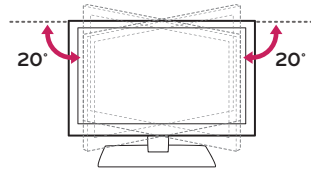

### ! ATENÇÃO

- Ao ajustar o ângulo do produto, tenha cuidado com os dedos.
- Se os dedos ou as mãos ficarem presos, isto pode provocar ferimentos. Se o produto estiver demasiado inclinado, pode cair e provocar danos ou ferimentos.

## Colocar a TV numa secretária

(Esta função não está disponível para todos os modelos.)

A TV deve ser fixada a uma secretária, de modo a não poder ser puxada para a frente/ou para trás, podendo causar ferimentos ou ficar danificada.

Tipo A)

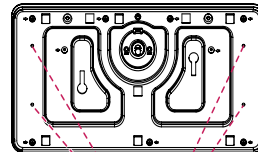

4 parafusos

(Não fornecido com a TV)

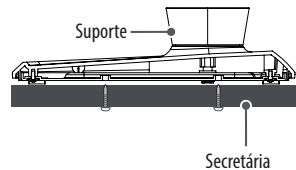

### ! NOTA

- Parafuso : M5 x L (\*L: Profundidade da mesa + 8-10 mm)  
Ex.: Profundidade da mesa: 15 mm, Parafuso: M5 x L25

Tipo B)

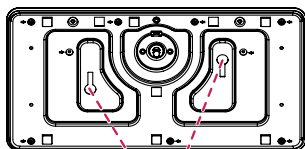

- 2 Parafusos para fixação do suporte,
- 2 Arruelas para fixação do suporte,
- 2 Porcas para fixação do suporte  
(Fornecidos com a TV)

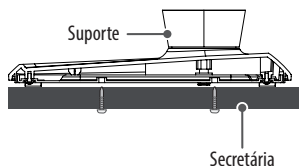

## Fixar a TV numa parede

(Esta função não está disponível para todos os modelos.)

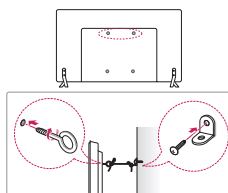

- 1 Introduza e aperte os parafusos com olhal ou os suportes e parafusos da TV na parte de trás da TV.
  - Se estiverem introduzidos parafusos no lugar dos parafusos com olhal, retire primeiro os parafusos.
- 2 Monte os suportes de parede com os parafusos na parede. Faça corresponder a localização do suporte de parede com os parafusos com olhal na parte de trás da TV.
- 3 Aperte firmemente os parafusos com olhal aos suportes de parede com uma corda resistente. Mantenha a corda numa posição horizontal em relação à superfície plana.

### ⚠ ATENÇÃO

- Não deixe que as crianças trepem ou se pendurem na TV.

### ! NOTA

- Utilize uma plataforma ou um armário suficientemente forte e grande para suportar adequadamente a TV.
- Suporte, parafusos e cordéis não estão incluídos. Pode obter acessórios adicionais através do seu fornecedor.

## Utilizar o sistema de segurança kensington

(Esta função não está disponível em todos os modelos.)

- A imagem indicada pode diferir do seu televisor.

O conector do sistema de segurança Kensington está localizado na parte posterior da TV. Para mais informações sobre a sua instalação e utilização, consulte o manual fornecido com o sistema de segurança Kensington ou visite <http://www.kensington.com>. Ligue o cabo do sistema de segurança Kensington entre a TV e uma mesa.

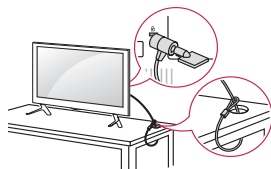

## Montar na parede

Fixe cuidadosamente um suporte de montagem na parede opcional na parte de trás da TV e monte o suporte numa parede sólida perpendicular ao chão. Quando montar a TV noutros materiais de construção, consulte pessoal qualificado. A LG recomenda que a montagem na parede seja executada por um profissional qualificado. Recomendamos a utilização do suporte de montagem na parede da LG. O suporte de montagem na parede da LG permite uma ligação fácil dos cabos. Se não utilizar o suporte de montagem na parede da LG, utilize um suporte de montagem na parede no qual o aparelho fique bem seguro à parede, tendo espaço suficiente para permitir a ligação de dispositivos externos. Em primeiro lugar, ligue os cabos e, depois, instale o suporte.

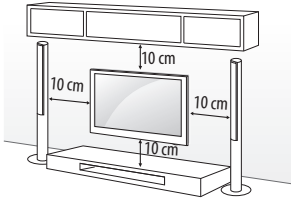

Certifique-se de que utiliza parafusos e suportes para a parede que cumpram a norma VESA. As dimensões padrão dos kits de montagem na parede são descritas na tabela seguinte.

### Objectos adquiridos em separado (Suporte de montagem na parede)

<b>Modelo</b>	22LX32** 22LX33** 22LX53**	28LX32** 28LX33** 28LX53**
<b>VESA (A x B)(mm)</b>	75 x 75	100 x 100
<b>Parafuso padrão</b>	M4 x L10	M4 x L10
<b>Número de parafusos</b>	4	4
<b>Suporte de montagem na parede</b>	LSW140B	LSW140B
<b>Modelo</b>	32/43LX32** 32LX33** 32/43LX34** 32/40/43LX54** 43LX31** 32LX30**	49/55LX34** 49/55LX54** 49LX31** 49LX32**
<b>VESA (A x B)(mm)</b>	200 x 200	300 x 300
<b>Parafuso padrão</b>	M6	M6
<b>Número de parafusos</b>	4	4
<b>Suporte de montagem na parede</b>	LSW240B MSW240	LSW350B MSW240
<b>Modelo</b>	60/65LX34** 60LX54**	42LX32** 42LX33** 42LX53**
<b>VESA (A x B)(mm)</b>	300 x 300	400 x 400
<b>Parafuso padrão</b>	M6	M6
<b>Número de parafusos</b>	4	4
<b>Suporte de montagem na parede</b>	LSW350B	LSW440B MSW240

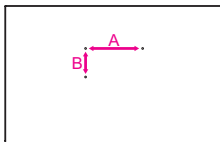

### ATENÇÃO

- Desligue primeiro a alimentação antes de deslocar ou instalar a TV. Caso contrário, pode ocorrer um choque eléctrico.
- Retire o suporte antes de instalar a TV num sistema de montagem na parede seguindo os passos para montar a base no sentido inverso.
- Se instalar a TV no tecto ou numa parede inclinada, o aparelho poderá cair e provocar ferimentos graves. Utilize um suporte de montagem na parede autorizado pela LG e contacte o representante local ou pessoal qualificado.
- Não aperte demasiado os parafusos, pois isso pode danificar a TV e anular a garantia.
- Utilize parafusos e suportes de montagem na parede que cumpram a norma VESA. Os danos materiais ou ferimentos causados por uma má utilização ou pelo uso de um acessório inadequado não estão cobertos pela garantia.
- O comprimento do parafuso da superfície exterior da tampa traseira deverá ser inferior a 8 mm. (Apenas 22/28LX32\*\*, 22/28LX33\*\*, 22/28LX53\*\*)

Almofada de montagem na parede

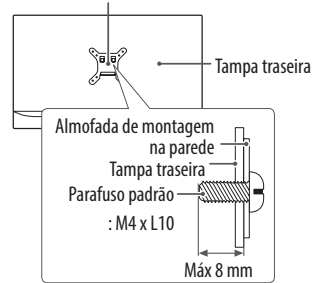

### NOTA

- Utilize os parafusos indicados nas especificações para parafusos da norma VESA.
- O kit de montagem na parede inclui um manual de instalação e as peças necessárias.
- O suporte de montagem na parede é opcional. Pode obter acessórios adicionais através do seu fornecedor local.
- O comprimento dos parafusos pode ser diferente consoante o suporte de montagem na parede. Certifique-se de que utiliza parafusos com o comprimento correcto.
- Para mais informações, consulte o manual fornecido com o suporte de montagem na parede.

- Quando instalar o suporte de montagem na parede, utilize o Rótulo de protecção. O Rótulo de protecção protege a abertura da acumulação de pó e sujidade. (Apenas quando o item com a seguinte forma for fornecido)

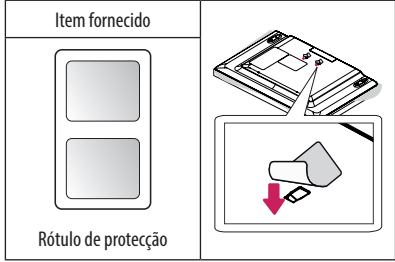

- Ao colocar um suporte de montagem na TV, introduza os espaçadores para montagem na parede nos orifícios de montagem na parede da TV, de forma a ajustar o ângulo vertical da mesma. (Apenas quando o item com a seguinte forma for fornecido)

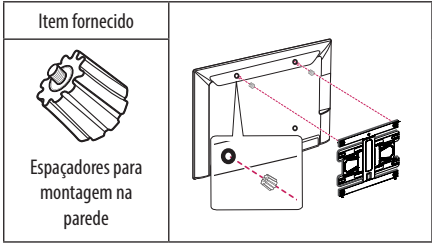

## Como utilizar o Dual Lock™

(Apenas quando o item com a seguinte forma for fornecido)

(Esta função não está disponível para todos os modelos.)

Fixe a caixa adaptadora à TV e utilize-a quando quiser.

- Depois de remover a protecção em papel do Bloqueio duplo, cole-o à TV e à caixa adaptadora como exemplificado.

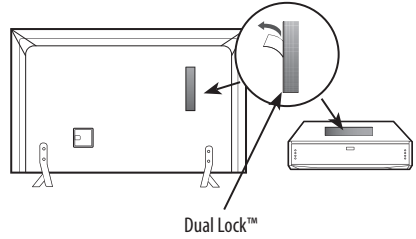

- Prenda a caixa adaptadora à TV pressionando as tiras de Velcro uma contra a outra.

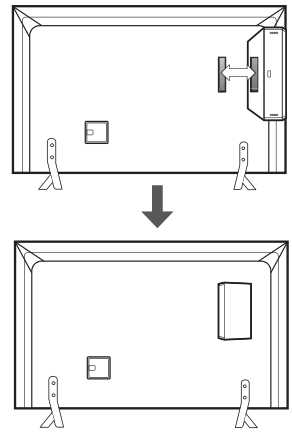

### ! NOTA

- Certifique-se de que não existem substâncias estranhas na superfície do produto e coloque o Bloqueio duplo correctamente.
- Antes de ligar a caixa adaptadora ao televisor, deixe o Bloqueio Duplo secar, pelo menos, durante três dias.

## Ligações (notificações)

Ligue vários dispositivos externos à TV e mude os modos de entrada para seleccionar um dispositivo externo. Para mais informações sobre a ligação de dispositivos externos, consulte o manual fornecido com cada dispositivo.

Os dispositivos externos disponíveis são: receptores HD, leitores de DVD, videogravadores, sistemas de áudio, dispositivos de armazenamento USB, PC, dispositivos de jogos e outros dispositivos externos.

### ! NOTA

- A ligação do dispositivo externo pode ser diferente da do modelo.
- Ligue dispositivos externos à TV independentemente da ordem da porta da TV.
- Se gravar um programa de televisão num gravador de DVD ou num videogravador, não se esqueça de ligar o cabo do de entrada do sinal de TV à TV através do gravador de DVD ou do videogravador. Para mais informações sobre a gravação, consulte o manual fornecido com o dispositivo ligado.
- Consulte o manual do equipamento externo sobre instruções de funcionamento.
- Se ligar um dispositivo de jogos à TV, utilize o cabo fornecido com o dispositivo de jogos.
- No modo PC, poderá ser produzido um ruído associado à resolução, padrão vertical, contraste ou luminosidade. Se se verificar ruído, altere a saída do PC para outra resolução, altere a frequência de actualização para outra frequência ou ajuste a luminosidade e o contraste no menu IMAGEM até a imagem ficar nítida.
- No modo PC, algumas definições de resolução podem não funcionar correctamente, dependendo da placa gráfica.

## Ligação da antena

Ligue a TV a uma tomada de antena de parede com um cabo RF (75 Ω).

- Utilize um separador de sinal se quiser utilizar mais de 2 TVs.
- Se a qualidade de imagem for fraca, instale um amplificador de sinal para melhorar a qualidade de imagem.
- Se a qualidade de imagem for fraca mesmo que tenha uma antena ligada, tente orientar a antena para a direcção correcta.
- O cabo da antena e o conversor não são fornecidos.
- Áudio DTV suportado: MPEG, Dolby Digital, Dolby Digital Plus, HE-AAC

## Ligação à antena parabólica

(Apenas para modelos Satélite)

Ligue a TV a uma antena parabólica ou uma tomada de satélite com um cabo RF para satélite (75 Ω).

## Ligação do adaptador

(Dependendo do modelo)

### ! ATENÇÃO

- Certifique-se de que liga a TV ao transformador CC antes de ligar a ficha da TV a uma tomada eléctrica.

## Ligação do módulo CI

(Dependendo do modelo)

Visualizar os serviços encriptados (pagos) no modo de TV digital.

- Verifique se o módulo CI está inserido na ranhura de cartão PCMCIA no sentido correcto. Se o módulo não estiver inserido correctamente, pode danificar a TV e a ranhura de cartões PCMCIA.
- Se a TV não exibir qualquer vídeo e áudio com o CAM CI+ ligado, contacte o Operador de Serviços de satélite/por cabo/ terrestres.

## Ligação Euro Scart

(Dependendo do modelo)

Transmite os sinais de vídeo e áudio de um dispositivo externo para a TV. Ligue o dispositivo externo e a TV com o cabo Euro Scart.

Tipo de saída	AV1 (Saída TV <sup>1</sup> )
<b>Modo de entrada actual</b>	
TV Digital	TV Digital
TV Analógica, AV	TV Analógica
Componentes	
HDMI	

1 Saída TV: Sinais de Saída de TV Analógica ou Digital.

- Qualquer cabo Euro scart utilizado terá de ser blindado.

## Configuração da saída dos altifalantes

(Dependendo do modelo)

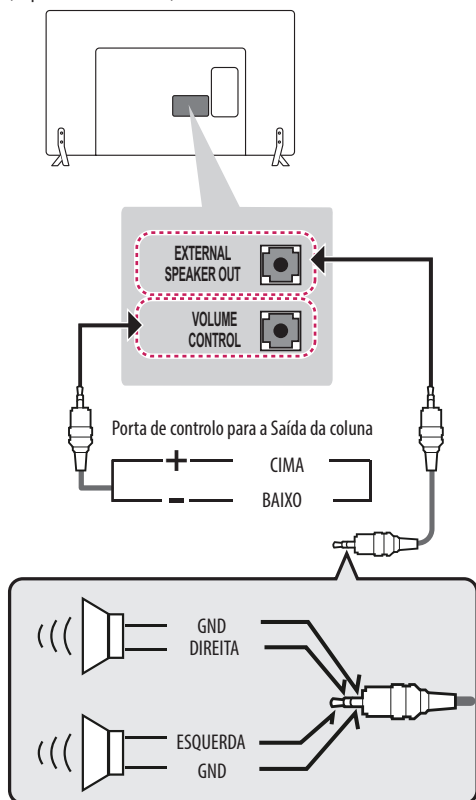

### ! NOTA

- Utilize apenas com a ficha estéreo tripolar de 3,5 mm.
- Não ligue os seus auscultadores ou auriculares à porta para ligar um altifalante externo.

### Método da porta de controlo de volume

- Especificações do cabo

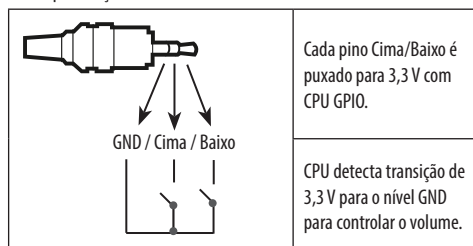

## Configuração de rede

### Ligação de rede com fios

(Dependendo do modelo)

Esta TV pode ser ligada a uma servidor Pro:Centric através da porta **LAN**. Após efectuar a ligação física, a TV tem de ser configurada para comunicação de rede. Ligue a porta **LAN** do modem ou router do servidor Pro:Centric à porta **LAN** da TV.

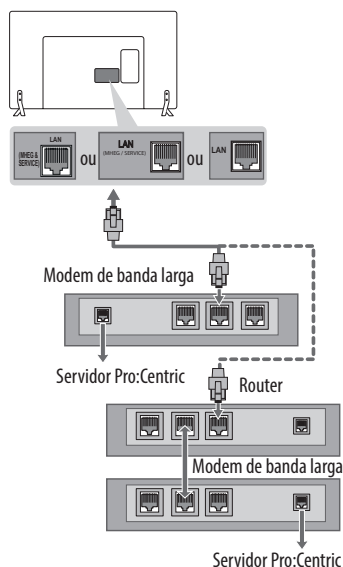

### ! ATENÇÃO

- Não ligue um cabo de telefone modular à porta **LAN**.
- Uma vez que existem vários métodos de ligação, siga as especificações do seu fornecedor de telecomunicações ou fornecedor de serviços de Internet.

### Outras ligações

Ligue a TV a dispositivos externos. Para a melhor qualidade de imagem e áudio, ligue o dispositivo externo e a TV com o cabo HDMI. Alguns cabos separados não são fornecidos.

# Controlo remoto

(Dependendo do modelo)

As descrições deste manual baseiam-se nos botões do controlo remoto. Leia cuidadosamente este manual e utilize correctamente a TV.

Para substituir as pilhas, abra a tampa do compartimento das pilhas, substitua as pilhas (1,5 V AAA) fazendo corresponder as extremidades ⊕ e ⊖ com a etiqueta no interior do compartimento e feche a tampa do compartimento das baterias. Para remover as pilhas, execute as acções de instalação pela ordem inversa.

## ⚠ ATENÇÃO

- Não misture pilhas usadas com novas, pois isso pode danificar o controlo remoto.
- O controlo remoto não estará incluído em todos os mercados de vendas.

Não se esqueça de apontar o controlo remoto para o sensor do controlo remoto da TV.

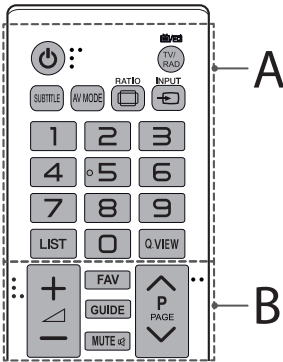

## A

**⏻ (ALIMENTAÇÃO)** Liga ou desliga a TV.

**TV/RADIO** Selecciona os canais de rádio, televisão e programa DTV.

**SUBTITLE** Remarca a legenda preferencial no modo digital.

**AV MODE** Selecciona o modo AV.

**RATIO** Redimensiona uma imagem.

**INPUT** Altera a fonte de entrada.

**Botões numéricos** Para introduzir números.

**LIST** Acede à lista de programas gravados.

**Q.VIEW** Regressa ao canal visualizado anteriormente.

## B

**+ / -** Ajusta o nível de volume.

**FAV** Acede à lista de canais favoritos.

**GUIDE** Mostra o manual do programa.

**MUTE** Silencia todos os sons.

**^ P v** Percorre os programas ou canais guardados.

**^ PAGE v** Desloca-se para o ecrã anterior ou seguinte.

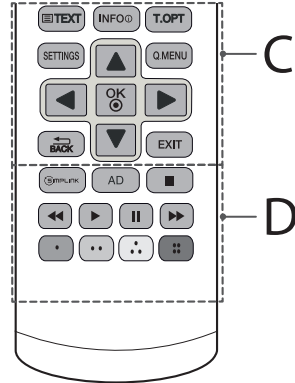

## C

**BOTÕES DE TELETEXO (TEXT, T.OPT)** Estes botões são utilizados para o teletexto.

**INFO** Permite visualizar informações acerca do programa actual e ecrã.

**SETTINGS** Acede aos menus principais.

**Q.MENU** Acede aos menus rápidos.

**OK** Selecciona menus ou opções e confirma as introduções do utilizador.

**Botões de navegação (cima/baixo/esquerda/direita)** Para percorrer os menus ou as opções.

**BACK** Regressa ao nível anterior.

**EXIT** Apaga as apresentações no ecrã e volta à visualização de TV.

## D

**SIMPLINK** Acede aos aparelhos AV ligados com um cabo HDMI através de HDMI-CEC. Abre o menu SIMPLINK.

**AD** Ao premir o botão AD, a função de descrições de áudio é activada.

**Botões de controlo (■, ▶, II, ◀, ▶▶)** Controla os menus OS MEUS MÉDIA ou os dispositivos compatíveis com SIMPLINK (USB, SIMPLINK).

**Botões coloridos** Estes permitem aceder a funções especiais em alguns dos menus. (●): Vermelho, (●): Verde, (●): Amarelo,

(●): Azul

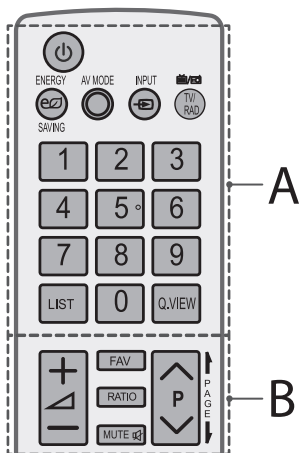

## A

- (ALIMENTAÇÃO)** Liga ou desliga a TV.
- ENERGY SAVING (Poupança de energia)** Ajusta a luminosidade do ecrã para reduzir o consumo de energia.
- AV MODE** Selecciona o modo AV.
- INPUT** Altera a fonte de entrada.
- TV/RAD** Selecciona os canais de rádio, televisão e programa TV.
- Botões numéricos** Para introduzir números.
- LIST** Acede à lista de programas gravados.
- Q.VIEW** Regressa ao canal visualizado anteriormente.

## B

- Ajusta o nível de volume.
- FAV** Acede à lista de canais favoritos.
- RATIO** Redimensiona uma imagem.
- MUTE** Silencia todos os sons.
- P** Percorre os programas ou canais guardados.
- PAGE** Desloca-se para o ecrã anterior ou seguinte.

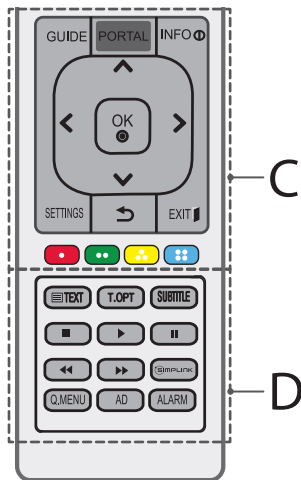

## C

- GUIDE** Mostra o manual do programa.
- PORTAL** Apresenta e remove o menu interativo do hotel.
- INFO** Permite visualizar informações acerca do programa actual e ecrã.
- Botões de navegação (cima/baixo/esquerda/direita)** Para percorrer os menus ou as opções.
- OK** Selecciona menus ou opções e confirma as introduções do utilizador.
- SETTINGS** Acede aos menus principais.
- (VOLTAR)** Regressa ao nível anterior.
- EXIT** Apaga as apresentações no ecrã e volta à visualização de TV.
- Botões coloridos** Estes permitem aceder a funções especiais em alguns dos menus.  
: Vermelho, : Verde, : Amarelo, : Azul)

## D

- BOTÕES DE TELETEXO** ( **TEXT**, **T.OPT**) Estes botões são utilizados para o teletexto.
- SUBTITLE** Remarca a legenda preferencial no modo digital.
- Botões de controlo** (, , , , ) Controla os menus OS MEUS MÉDIA ou os dispositivos compatíveis com SIMPLINK (USB, SIMPLINK).
- SIMPLINK** Acede aos aparelhos AV ligados com um cabo HDMI através de HDMI-CEC. Abre o menu SIMPLINK.
- Q.MENU** Acede aos menus rápidos.
- AD** Ao premir o botão AD, a função de descrições de áudio é activada.
- ALARM** Define a função de alarme. (Dependendo do modelo)

## Licenças

As licenças suportadas podem ser diferentes consoante o modelo. Para mais informações sobre as licenças, visite [www.lg.com](http://www.lg.com).



Fabricado sob licença da Dolby Laboratories.  
Dolby e o símbolo duplo D são marcas registadas da Dolby Laboratories.



Os termos HDMI e High-Definition Multimedia Interface, e o Logo HDMI são marcas ou marcas registadas da HDMI Licensing LLC nos Estados Unidos e em outros países.



Este dispositivo DivX Certified® foi submetido a testes rigorosos para assegurar a reprodução de vídeo DivX®.

Para reproduzir filmes em DivX, deve registar o seu dispositivo em [vod.divx.com](http://vod.divx.com). Pode encontrar o seu código de registo na secção DivX VOD no menu de configuração do seu dispositivo.

DivX Certified® para reproduzir vídeo DivX® em HD até 1080p, incluindo conteúdo premium.

DivX®, DivX Certified® e os logótipos associados são marcas comerciais da DivX, LLC e utilizados sob licença.

Abrangido por uma ou mais das seguintes patentes dos EUA: 7.295.673; 7.460.668; 7.515.710; 7.519.274.

## Nota de informação sobre software de código aberto

Para obter o código fonte incluído neste produto ao abrigo da GPL, LGPL, MPL e outras licenças de código aberto visite <http://opensource.lge.com>.

Além do código fonte, pode transferir todas as condições da licença referidas, renúncias de garantia e avisos de direitos de autor.

A LG Electronics também irá fornecer-lhe um código aberto em CD-ROM por um valor que cobre as despesas de distribuição, como os custos do suporte, envio e processamento, mediante pedido por e-mail para [opensource@lge.com](mailto:opensource@lge.com). Esta oferta é válida por 3 (três) anos a partir da data de aquisição do produto.

## Resolução de problemas

A versão do software poderá ser actualizada para implementar melhorias a nível do desempenho. O cliente tem de se certificar de que o respectivo equipamento é compatível com o software da LGE.

Se necessário, por favor pela LGE e fazer o upload da versão do software revisto de acordo com as orientações fornecidas pela LGE.

Não é possível controlar a TV com o controlo remoto.

- Verifique o sensor do controlo remoto no aparelho e tente novamente.
- Verifique se há algum obstáculo entre o aparelho e o controlo remoto.
- Verifique se as pilhas ainda estão boas e correctamente instaladas (⊕ com ⊕, ⊖ com ⊖).

Não é apresentada nenhuma imagem e não é ouvido nenhum som.

- Verifique se o produto está ligado.
- Verifique se o cabo de alimentação está ligado a uma tomada eléctrica.
- Verifique se há algum problema com a tomada eléctrica, ligando outros dispositivos a esta.

A TV desliga-se repentinamente.

- Verifique as definições do controlo de alimentação. A alimentação pode ter sido interrompida.
- Verifique se as funções **Suspensão Autom.** (Dependendo do modelo) / **Temporizador** / **Hora desligar** estão activadas nas definições de **HORAS**.
- Se a TV estiver ligada sem sinal, esta desliga-se automaticamente após 15 minutos de inactividade.

Ao ligar ao PC (RGB/HDMI/DVI), é apresentada a mensagem "Sem sinal" ou "Formato inválido".

- Desligue/ligue a TV com o controlo remoto.
- Volte a ligar o cabo RGB/HDMI.
- Reinicie o PC com a TV ligada.

# INFORMAÇÕES DE TRANSFERÊNCIA DE SOFTWARE

- Utilize estas informações para a série LX540S, LX530S.

Pode transferir o software SuperSign e o manual da TV a partir do website da LG Electronics.

<https://www.lgcommercial.com/digital-signage/support/download/supersign>

Software : SuperSign W\_Lite\_Server\_vX.X.X\_Setup.zip

SuperSign C\_vX.X.X\_Setup.zip

SuperSign W\_Editor\_vX.X.X\_Setup.zip

SuperSign W\_Player\_vX.X.X\_Setup.zip

Manual : SuperSign W\_Lite\_Server\_vX.X.X\_Manual.zip

SuperSign C\_vX.X.X\_Manual.zip

SuperSign W\_Editor\_vX.X.X\_Manual.zip

SuperSign W\_Player\_vX.X.X\_Manual.zip

## Especificações

<b>Tamanho do Módulo CI</b> (Largura x Altura x Profundidade)		100,0 mm x 55,0 mm x 5,0 mm
<b>Condições ambientais</b>	<b>Temperatura de funcionamento</b>	0 °C a 40 °C
	<b>Humidade de funcionamento</b>	Inferior a 80 %
	<b>Temperatura de armazenamento</b>	-20 °C a 60 °C
	<b>Humidade de armazenamento</b>	Inferior a 85 %

<b>Transformador CA/CC</b>	<b>22/28LX32**</b> , <b>22/28LX33**</b> , <b>22/28LX53**</b>	<b>32LX30**</b>
	Fabricante : Lien chang Modelo : LCAP39	Fabricante : Honor Modelo : ADS-45FSN-19 19040GPG Fabricante : Lien Chang Modelo : LCAP16B-EU
	Entrada : AC 100 - 240 V ~ 50/60 Hz	Entrada : AC 100 - 240 V ~ 50/60 Hz
	Saída : DC 19V --- 3,42 A	Saída : DC 19V --- 2,1 A

	<b>Satélite Digital TV<sup>1</sup></b>	<b>TV Digital</b>	<b>TV Analógica</b>
<b>Sistema de televisão</b>	DVB-T/T2 DVB-C DVB-S/S2	DVB-T DVB-C	PAL/SECAM B/G/D/K, PAL I/I', SECAM L/L'
<b>Cobertura de programa</b>	VHF, UHF C-Band, Ku-Band	VHF, UHF	VHF: E2 a E12, UHF: E21 a E69, CATV: S1 a S20, HYPER: S21 a S47 (Dependendo do país)
<b>Número máximo de programas armazenáveis</b>	6000	1500	
<b>Impedância de antena externa</b>	75 Ω		

1 Apenas para modelos Satélite / Apenas para modelos com o suporte DVB-T2

## Modo suportado HDMI/DVI-DTV

Resolução	Frequência horizontal (kHz)	Frequência vertical (Hz)
720 x 480	31,469	59,94
	31,5	60
720 x 576	31,25	50
1280 x 720	37,5	50
	44,96	59,94
1920 x 1080	45	60
	28,125	50,00
	33,75	60,00
	33,72	59,94
	56,250	50,00
	67,50	60,00
	67,432	59,94
	27,00	24,00
	26,973	23,976
	33,75	30,00
	33,716	29,976

## Modo suportado HDMI/DVI-PC

(Utilize a porta HDMI IN 1 para o modo PC)

(Apenas LX31\*\*, LX32\*\*, LX33\*\*, LX34\*\*, LX30\*\*, LX53\*\*, LX54\*\*)

Resolução	Frequência horizontal (kHz)	Frequência vertical (Hz)
640 x 350	31,468	70,09
720 x 400	31,469	70,08
640 x 480	31,469	59,94
800 x 600	37,879	60,31
1024 x 768	48,363	60,00
1152 x 864	54,348	60,053
1360 x 768	47,712	60,015
1280 x 1024 (Apenas de FHD)	63,981	60,020
1920 x 1080 (Apenas de FHD)	67,50	60,00

**1** : Apenas LX341\*, 42LX330\*, 42LX320\*, LX31\*\*, LX54\*\*, LX530S

## Modo suportado RGB-PC

(Apenas LX32\*\*, LX33\*\*, LX34\*\*, LX31\*\*, LX30\*\*, LX540S, LX530S)

Resolução	Frequência horizontal (kHz)	Frequência vertical (Hz)
640 x 350	31,468	70,09
720 x 400	31,469	70,08
640 x 480	31,469	59,94
800 x 600	37,879	60,31
1024 x 768	48,363	60,00
1152 x 864	54,348	60,053
1360 x 768	47,712	60,015
1280 x 1024 (Apenas de FHD)	63,981	60,020
1920 x 1080 (Apenas de FHD)	66,587	59,934
1920 x 1080 (Apenas de FHD)	67,50	60,00

**1** : Apenas LX341\*, 42LX330\*, 42LX320\*, LX31\*\*, LX540S, LX530S

## Informações de ligação à porta de componentes

Portas de componentes no televisor	Y	P <sub>B</sub>	P <sub>R</sub>
------------------------------------	---	----------------	----------------

Portas de saída de vídeo no leitor de DVD	Y	P <sub>B</sub>	P <sub>R</sub>
	Y	B-Y	R-Y
	Y	Cb	Cr
	Y	Pb	Pr

Sinal	Componente
480i / 576i	0
480p / 576p	0
720p / 1080i	0
1080p	0 (Apenas de 50 Hz/60 Hz)

## Formatos de vídeo suportados

- Máximo: 1920 x 1080 @ 30p (apenas Motion JPEG 640 x 480 @ 30p)
- .asf, .wmv  
[Vídeo] MPEG-2, MPEG-4 Part2, XVID, H.264/AVC, VC1 (WMV3, WVC1), MP43  
[Áudio] WMA Standard, WMA9 (Pro), MP3, AAC, AC3, MP3, 3D WMA SingleStream
- .divx, .avi  
[Vídeo] MPEG-2, MPEG-4 Part2, DivX3.11, DivX4, DivX5, DivX6, XViD, H.264/AVC  
[Áudio] HE-AAC, LPCM, ADPCM, MPEG-1 Layer I, MPEG-1 Layer II, Dolby Digital, MPEG-1 Layer III (MP3), \*DTS
- .ts, .trp, .tp, .mts, .m2ts  
[Vídeo] H.264/AVC, MPEG-2, AVS, VC1  
[Áudio] MPEG-1 Layer I, MPEG-1 Layer II, MPEG-1 Layer III (MP3), Dolby Digital, Dolby Digital Plus, AAC, HE-AAC, \*DTS
- .vob  
[Vídeo] MPEG-1, MPEG-2  
[Áudio] Dolby Digital, MPEG-1 Layer I, MPEG-1 Layer II, DVD-LPCM
- .mp4, .m4v, .mov  
[Vídeo] MPEG-2, MPEG-4 Part2, DivX3.11, DivX4, DivX5, DivX6, XVID, H.264/AVC  
[Áudio] AAC, MPEG-1 Layer III (MP3), \*DTS
- .mkv  
[Vídeo] MPEG-2, MPEG-4 Part2, XVID, H.264/AVC  
[Áudio] HE-AAC, Dolby Digital, MPEG-1 Layer III (MP3), \*DTS, LPCM
- Motion JPEG  
[Vídeo] MJPEG  
[Áudio] LPCM, ADPCM
- .mpg, .mpeg, .mpe  
[Vídeo] MPEG-1, MPEG-2  
[Áudio] MPEG-1 Layer I, MPEG-1 Layer II, Dolby Digital, LPCM
- .dat  
[Vídeo] MPEG-1, MPEG-2  
[Áudio] MP2
- .flv  
[Vídeo] Sorenson H.263, H.264/AVC  
[Áudio] MP3, AAC, HE-AAC
- \*.rm, \*.rmvb  
[Vídeo] RV30, RV40  
[Áudio] Dolby Digital, AAC, HE-AAC, RA6 (Cook)
- 3gp, 3gp2  
[Vídeo] H.264/AVC, MPEG-4 Part2  
[Áudio] AAC, AMR (NB/WB)
- \*DTS / \*.rm / \*.rmvb : Dependendo do modelo

## Formatos de áudio suportados

- Tipo de ficheiro: mp3  
[Taxa de bits] 32 Kbps - 320 Kbps  
[Taxa de amostragem] 16 kHz - 48 kHz  
[Suporte] MPEG1, MPEG2, Layer2, Layer3
- Tipo de ficheiro: AAC  
[Taxa de bits] Formato livre  
[Taxa de amostragem] 8 kHz ~ 48 kHz  
[Suporte] ADIF, ADTS
- Tipo de ficheiro: M4A  
[Taxa de bits] Formato livre  
[Taxa de amostragem] 8 kHz ~ 48 kHz  
[Suporte] MPEG-4
- Tipo de ficheiro: WMA  
[Taxa de bits] 128 kbps ~ 320 kbps  
[Taxa de amostragem] 8 kHz ~ 48 kHz  
[Suporte] WMA7, WMA8, WMA9 Standard
- Tipo de ficheiro: WMA 10 Pro  
[Taxa de bits] ~ 768 Kbps  
[Canal/Taxa de amostragem] M0: até 2 canais @ 48 kHz (Excepto modo LBR), M1: até 5.1 canais @ 48 kHz, M2: até 5.1 canais @ 96 kHz  
[Suporte] WMA 10 Pro
- Tipo de ficheiro: OGG  
[Taxa de bits] Formato livre  
[Taxa de amostragem] ~ 48 kHz  
[Suporte] OGG Vorbis

## Formatos de fotografia suportados

- Categoria: 2D (jpeg, jpg, jpe)  
[Tipo de ficheiro disponível] SOF0: Linha de base,  
SOF1: Sequência prolongada,  
SOF2: Progressivo  
[Tamanho da fotografia] Mínimo: 64 x 64,  
Máximo: Tipo normal: 15360 (L) x 8640 (A),  
Tipo progressivo: 1920 (L) x 1440 (A)
- Categoria : BMP  
[Tamanho da fotografia] Mínimo: 64 x 64, Máximo : 9600 x 6400
- Categoria : PNG  
[Tipo de ficheiro disponível] Entrelaçar, não entrelaçar  
[Tamanho da fotografia] Mínimo: 64 x 64, Máximo: Entrelaçar:  
1200 x 800, Não entrelaçar: 9600 x 6400
- A apresentação dos ficheiros com formato BMP e PNG poderá ser mais lenta do que a apresentação de ficheiros JPEG.



O modelo e os números de série da TV estão  
localizados na parte posterior do televisor  
Registe-os abaixo, caso necessite de assistência.

MODELO \_\_\_\_\_

N.º DE SÉRIE \_\_\_\_\_

РУКОВОДСТВО ПОЛЬЗОВАТЕЛЯ

# Руководство по технике безопасности

LED TV\*

\* В LED-телевизоре LG установлен ЖК-дисплей со светодиодной подсветкой.

Перед началом эксплуатации устройства внимательно прочтите настоящее руководство и сохраните его для будущего использования.

# Правила по технике безопасности

Прежде чем пользоваться устройством, внимательно прочтите данные инструкции по технике безопасности.



## ⚠ ПРЕДУПРЕЖДЕНИЕ!



Не размещайте телевизор и пульт ДУ в следующих местах:

- под воздействием прямых солнечных лучей;
- в местах с повышенной влажностью, например, в ванной комнате;
- вблизи источников тепла, например, печей, обогревателей и др.;
- вблизи кухонных столов или увлажнителей, где на них легко может попасть пар или масло;
- в местах, не защищенных от дождя или ветра;
- вблизи сосудов с водой, например, ваз.

Несоблюдение указанных мер предосторожности может привести к возгоранию, поражению электрическим током, неисправности или деформации устройства.



Не размещайте устройство в местах, где оно может подвергнуться воздействию пыли. Это может привести к пожару.

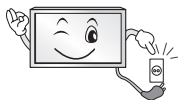

Сетевая вилка служит для отключения устройства. Вилка должна оставаться исправной.



Не прикасайтесь к вилке мокрыми руками. Кроме того, если шнур влажный или покрыт пылью, как следует просушите вилку или сотрите со шнура пыль. Избыточная влага может привести к поражению электрическим током.



Розетка, к которой подключается устройство, должна быть заземлена (кроме незаземляемых устройств). В противном случае, возможно поражение электрическим током или иная травма.



Плотно вставляйте кабель питания в разъем. Если кабель питания вставлен неплотно, может возникнуть пожар.



Кабель питания не должен соприкасаться с такими предметами, как нагреватели. Это может привести к пожару или поражению электрическим током.



Не следует ставить тяжелые предметы или сам телевизор на шнур питания. Это может привести к пожару или поражению электрическим током.



Во избежание попадания дождевой воды по антенному кабелю, его следует вводить снаружи здания в помещение снизу вверх. Попадание воды внутрь устройства может привести к его повреждению и поражению электрическим током.



При монтаже телевизора на стену следует убедиться, что телевизор не висит на кабеле питания и сигнальных кабелях.

Это может стать причиной пожара или поражения электрическим током.

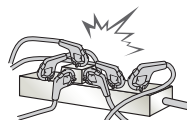

Не подключайте слишком много электрических устройств к одной розетке на несколько потребителей. Это может привести к возгоранию по причине перегрева.

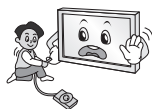

При подключении внешних устройств следите за тем, чтобы телевизор не упал или не опрокинулся. Это может привести к нанесению вам травмы или повреждению телевизора.



Держите влагонепроницаемый упаковочный материал и виниловую упаковку в месте, недоступном для детей. Влагопоглощающий материал может нанести вред при проглатывании. При случайном попадании материала внутрь организма, следует вызвать у пострадавшего рвоту и обратиться в ближайшее медучреждение. Кроме того, виниловая упаковка может привести к удушью. Держите ее в недоступном для детей месте.



Не разрешайте детям забираться или держаться за телевизор. Телевизор может упасть, что может привести к тяжелым травмам.



Утилизируйте использованные батареи должным образом и следите за тем, чтобы дети не проглотили их. Если это произошло, немедленно обратитесь за медицинской помощью.



Когда кабель питания вставлен в розетку, не вставляйте проводник (например, металлическую спицу) в другой конец кабеля. Кроме того, не прикасайтесь к другому концу кабеля питания, когда кабель вставлен в розетку. Возможно поражение электрическим током.



Не размещайте и не храните горючие вещества около устройства. Из-за неосторожного обращения с горючими веществами может возникнуть взрыв или пожар.



Не роняйте внутрь устройства металлические предметы (монеты, заколки для волос, спицы, куски провода и т.п.), а также легковоспламеняющиеся предметы (например, бумагу или спички). Следует внимательно следить за детьми, когда они находятся вблизи устройства. Возможно поражение электрическим током, пожар или иные травмы. Если в устройство попал посторонний предмет, отсоедините кабель питания и обратитесь в сервисный центр.



Не распыляйте воду на устройство и не очищайте его горючими веществами (бензин или растворитель). Возможно поражение электрическим током или пожар.



Не допускайте ударов по устройству и попадания посторонних предметов внутрь устройства, не стучите по экрану. Несоблюдение этих мер предосторожности может привести к нанесению вам травмы или повреждению устройства.



Не прикасайтесь к устройству или антенне во время грозы. Возможно поражение электрическим током.

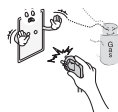

Не прикасайтесь к стенной розетке в случае утечки газа. Откройте окна и проветрите помещение. Искра может вызвать пожар, и вы можете получить ожог.



Не следует самостоятельно разбирать, ремонтировать и модифицировать устройство. Возможно поражение электрическим током или пожар. Для проверки, калибровки или ремонта устройства обращайтесь в сервисный центр.



Если произойдет что-либо из перечисленного, немедленно отключите устройство от электросети и обратитесь в сервисный центр:

- Устройство было подвергнуто электрическому разряду.
- Устройство было повреждено.
- В устройство попали посторонние предметы.
- Из устройства шел дым или странный запах.

Это может привести к пожару или поражению электрическим током.



Если вы не собираетесь пользоваться устройством в течение длительного времени, отсоедините от него кабель питания.

Пыль или влага, могут стать причиной утечки тока и нарушения изоляции, что может привести к пожару или поражению электрическим током.



На устройство не должны попадать капли жидкости или брызги. Нельзя также ставить на него предметы, наполненные жидкостью (например, вазы).

Не устанавливайте это устройство на стену, где оно может быть подвержено воздействию масляных паров (например, на кухне, рядом с плитой). Это может повредить устройство и привести к его падению.



Если в устройство (например, адаптер переменного тока, кабель питания, телевизор) попадет вода или другое вещество, отключите кабель питания и немедленно обратитесь в сервисный центр. В противном случае это может привести к пожару или поражению электрическим током.



Используйте только одобренные компанией LG Electronics адаптер переменного тока и кабель питания. В противном случае это может привести к пожару, поражению электрическим током, повреждению или деформации устройства.



Никогда не разбирайте адаптер переменного тока и кабель питания. В противном случае это может привести к пожару или поражению электрическим током.

### ⚠ ВНИМАНИЕ!



Установите устройство в месте, где нет радиопомех.

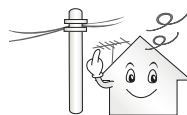

Следует обеспечить достаточное расстояние между наружной антенной и кабелем питания во избежание их соприкосновения даже в случае падения антенны. Это может привести к поражению электрическим током.



Не устанавливайте устройство на неустойчивые полки или наклонные поверхности. Также следует избегать мест, где устройство подвергается вибрациям, или мест с неполной опорой. Несоблюдение указанных мер предосторожности может привести к тому, что устройство упадет или перевернется, что может повлечь за собой нанесение вам травмы или повреждение устройства.

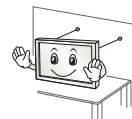

При установке телевизора на подставку нужно предпринять меры по предотвращению его опрокидывания. При несоблюдении указанных мер предосторожности устройство может упасть, что может привести к нанесению вам травмы.

Если требуется закрепить устройство на стене, установите стандартное VESA-крепление для монтажа на стене (дополнительные детали) на его задней панели. При установке устройства на стене с помощью настенного монтажного кронштейна (дополнительные детали) надежно закрепите его во избежание падения устройства.

Используйте только крепления / аксессуары, рекомендованные изготовителем.



Для установки антенны обратитесь к квалифицированному специалисту. Самостоятельная установка может привести к пожару или поражению электрическим током.

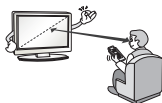

При просмотре телевизора рекомендуется соблюдать расстояние, равное не менее 2—7 диагоналям экрана телевизора. Просмотр телевизора в течение длительного времени может привести к снижению остроты зрения.

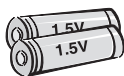

Используйте только указанный тип батарей. Несоблюдение этого требования может привести к повреждению пульта ДУ.

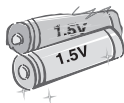

Не используйте новые батареи вместе со старыми. Это может привести к перегреву и протечкам батарей.

Элементы питания не должны подвергаться нагреву от прямых солнечных лучей, огня или электрических обогревателей.

Не вставляйте непозаряжаемые элементы питания в зарядное устройство.

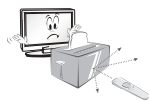

Между пультом ДУ и датчиком не должно быть никаких предметов.



Сигнал от пульта ДУ может быть подавлен солнечным светом или другим источником яркого света. В этом случае в комнате следует сделать свет менее ярким.



При подключении внешних устройств, таких как игровые консоли, убедитесь в том, что подключаемые кабели имеют достаточную длину. Иначе устройство может упасть, что приведет к нанесению вам травмы или повреждению устройства.



Не следует включать/выключать телевизор, подсоединяя или отсоединяя вилку от настенной розетки (не используйте вилку для включения). Это может стать причиной механического отказа или поражения электрическим током.



Соблюдайте инструкции по установке, приведенные далее, чтобы предотвратить перегрев устройства:

- Расстояние между телевизором и стеной должно быть не менее 10 см.
- Не устанавливайте устройство в местах без вентиляции (например, на книжной полке или в серванте).
- Не устанавливайте устройство на ковёр или подушку.
- Убедитесь в том, что вентиляционные отверстия не закрыты скатертью или шторой.

В противном случае, может произойти возгорание.

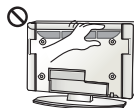

Не прикасайтесь к вентиляционным отверстиям при просмотре телевизора в течение долгого времени, поскольку они могут сильно нагреться. Это не влияет на работу или производительность устройства.

Периодически осматривайте кабель устройства и в случае видимого износа или повреждения выньте его из розетки и замените на кабель, рекомендованный авторизованным специалистом по обслуживанию.



Не допускайте скопления пыли на контактах разъемов или на розетке. Это может привести к пожару.



Не допускайте физического или механического воздействия на шнур электропитания, а именно перекручивания, завязывания, перегибания шнура. Не зажимайте шнур дверью и не наступайте на него. Обращайте особое внимание на вилки, настенные розетки и точки соединения провода с устройством.



Не нажимайте сильно на панель рукой или острым предметом (гвоздем, карандашом или ручкой). Не царапайте панель.



Старайтесь не прикасаться к экрану и не держат на нем пальцы в течение продолжительного периода времени. Это может вызвать временные искажения на экране.



При чистке устройства и его компонентов, сначала, отсоедините вилку шнура питания от розетки, а затем протрите устройство мягкой тканью. Применение избыточных усилий может привести к появлению царапин или обесцвечиванию поверхности. Не распыляйте воду и не протирайте устройство мокрой тканью. Никогда не пользуйтесь очистителями для стекол, автомобильными или промышленными полиролями, абразивными средствами или воском, бензолом, спиртом и т. п., которые могут повредить устройство и его панель. Несоблюдение указанных мер предосторожности может привести к возгоранию, поражению электрическим током или повреждению устройства (деформации, коррозии или поломке).

Если устройство подключено к розетке переменного тока, оно не отключается от источника питания переменного тока, даже при выключении с помощью переключателя питания.



Отключая прибор от электрической розетки, беритесь рукой за вилку.

Отсоединение проводов внутри кабеля может привести к возгоранию.



При перемещении устройства сначала убедитесь в том, что оно отключено от сети. Затем отсоедините кабели питания, антенные кабели и остальные подключаемые кабели. Телевизор или кабель питания могут быть повреждены, что может создать опасность возгорания или поражения электрическим током.



Перемещение или распаковка устройства следует производить двум людям, т.к. оно тяжелое. Иначе возможно получение травмы.



Раз в год отдавайте устройство в сервисный центр для чистки его внутренних частей. Накопившаяся пыль может привести к механическому повреждению.



Любое обслуживание должны производить квалифицированные специалисты. Обслуживание требуется, когда устройство было повреждено каким-либо образом (поврежден кабель питания или вилка, пролита жидкость, внутрь попал посторонний предмет, устройство пострадало от дождя или влаги, устройство не работает должным образом, или его уронили).



Если устройство кажется холодным на ощупь, при его включении возможно небольшое мерцание. Это нормальное явление, с устройством все в порядке.



ЖК-панель — это высокотехнологичное изделие с матрицей с разрешением от 2 до 6 миллионов пикселей. На панели могут появляться мелкие черные точки и/или яркие цветные точки (красные, синие или зеленые) размером 1 ррт. Это не является неисправностью и не влияет на производительность и надежность устройства.

Эта проблема также встречается в сторонних продуктах и не является поводом для обмена или денежного возмещения (денежной компенсации).



В зависимости от места просмотра (слева/справа/сверху/снизу) яркость и цветность панели может изменяться. Это происходит ввиду особенностей строения панели. Это не связано с производительностью устройства и не является неисправностью.

Отображение статичного изображения длительное время может привести к появлению остаточного изображения. Избегайте отображения неподвижного изображения в течение длительного времени на телевизоре.

### Звуки, издаваемые устройством

Треск: который можно услышать при просмотре или выключении телевизора, вызван тепловым сжатием пластика в результате изменения температуры и влажности. Данный шум является обычным явлением при использовании продуктов, подверженных температурной деформации.

Гудение электрической цепи/жужжание панели: из высокоскоростной коммутационной схемы устройства может исходить тихий шум, образованный при прохождении большого тока, необходимого для работы устройства. Это зависит от устройства. Данный звук не влияет на работу и надежность продукта.

Не используйте электроизделия высокого напряжения вблизи телевизора (например, электрическую мухобойку). В результате устройство может быть повреждено.

## Подготовка

### ! ПРИМЕЧАНИЕ

- Приведенное изображение может отличаться от вашего телевизора.
- Экранное меню вашего телевизора может незначительно отличаться от изображенного на рисунке.
- Доступные меню и параметры могут отличаться в зависимости от используемого источника входа или модели устройства.
- Функции устройства могут быть изменены без уведомления в дальнейшем.

- Для снижения энергопотребления переключайте телевизор в режим ожидания. Если вы не намереваетесь использовать устройство в течение длительного времени, следует выключить его из розетки для снижения рисков возгорания и потребления энергии.
- Энергопотребление во время использования может быть значительно снижено путем уменьшения яркости и подсветки изображения на экране.
- Комплектация устройства может отличаться в зависимости от модели.
- Спецификации устройства или содержание данного руководства может изменяться без предварительного уведомления ввиду модернизации функций устройства.
- Для обеспечения оптимального соединения кабеля HDMI и USB-устройства должны иметь корпус разъема толщиной не более 10 мм и шириной не более 18 мм. Используйте удлинитель, который поддерживает USB 2.0, если кабель USB или флэш-накопитель USB не вставляется в порт USB на вашем телевизоре.

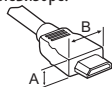

\*A ≤ 10 мм

\*B ≤ 18 мм

- Используйте сертифицированный кабель с логотипом HDMI.
- При использовании не сертифицированного кабеля HDMI экран может отображаться неправильно, или может возникнуть ошибка подключения. (Рекомендуемые типы кабелей HDMI)
  - Высокоскоростной HDMI® /™-кабель (3 м или короче)
  - Высокоскоростной HDMI® /™-кабель с Ethernet (3 м или короче)
- Использование ферритового кольца (в зависимости от модели)
  - Используйте ферритовый сердечник для сокращения электромагнитного излучения при подключении внешнего устройства к внешнему входу, компонентному порту или разъему для наушников на телевизоре.



[Вид ферритового сердечника в разрезе]

[с внешним устройством]	[с телевизором]
30 мм (+/- 5 мм)	
[с внешним устройством]	[с телевизором]
30 мм (+/- 5 мм)	
[с внешним устройством]	[с телевизором]
30 мм (+/- 5 мм)	

## ВНИМАНИЕ!

- Для обеспечения безопасности и продолжительного срока службы устройства не используйте детали, не одобренные изготовителем.
- Какие-либо повреждения или ущерб, вызванные использованием деталей не одобренных производителем, не являются гарантийным случаем.
- На экране некоторых моделей может быть ТОНКАЯ ПЛЁНКА - НЕ ОТКЛЕИВАЙТЕ ЕЁ.
- При подсоединении подставки к телевизору положите его экраном вниз на мягкую и плоскую поверхность, чтобы предотвратить появление царапин.
- Убедитесь в том, что винты правильно установлены и хорошо затянуты. (Если они не будут надежно затянуты, телевизор может наклониться вперед после установки.) Не затягивайте винты слишком сильно; в противном случае они могут быть повреждены и затянуты неправильно.

## Принадлежности, приобретаемые отдельно

Отдельные элементы каталога могут быть изменены или модифицированы без уведомления. Для приобретения этих принадлежностей обратитесь к дилеру. Данные устройства работают только с совместимыми моделями. Название модели или ее конструкция может изменяться в зависимости от функциональных обновлений, решения производителя или от его политики.

(В зависимости от модели)

Светодиодные LED-часы LEC-003	Саундбар LG
AN-WF500 Wi-Fi/Bluetooth адаптер	

## Обслуживание

### Очистка телевизора

Для сохранения превосходного качества изображения и длительного срока службы продукта необходимо регулярно чистить телевизор.

- Перед очисткой телевизора выключите питание и отключите шнур питания и другие кабели.
- Если телевизор не используется в течение длительного времени, отключите шнур питания от розетки, чтобы избежать повреждения из-за разряда молнии или скачка напряжения.

### Экран, панель, корпус и основание

Для удаления пыли или незначительных загрязнений используйте сухую, чистую и мягкую ткань.

Для удаления значительных загрязнений протирайте поверхность мягкой тканью, смоченной в чистой воде или мягком растворе моющего средства. После этого сразу же протрите экран и рамку сухой тканью.

- Всегда избегайте касания экрана, так как это может привести к его повреждению.
- Не нажимайте, не трите и не бейте по поверхности ногтями или острыми предметами, так как это может привести к появлению царапин на экране и искажению изображения.
- Не используйте химические вещества, так как это может привести к повреждению поверхности.
- Не наносите жидкость непосредственно на поверхность. При попадании воды внутрь корпуса телевизора существует риск возникновения пожара, поражения электрическим током и неисправности.

### Кабель питания

Регулярно очищайте шнур питания от накопившейся пыли или грязи.

## Поднятие и перемещение

Перед перемещением или поднятием телевизора ознакомьтесь со следующими инструкциями во избежание повреждения и для обеспечения безопасной транспортировки независимо от типа и размера телевизора.

- Телевизор предпочтительно перемещать в оригинальной коробке или упаковочном материале.
- Перед перемещением или поднятием телевизора отключите кабель питания и все остальные кабели.
- Во избежание царапин, когда вы держите телевизор, экран должен быть направлен в сторону от вас.



- Крепко удерживайте верхнюю и нижнюю части корпуса телевизора. Не дотрагивайтесь до прозрачной части, динамика или области решетки динамика.

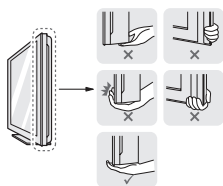

- Большой телевизор должны переносить не менее 2-х человек.
- При транспортировке телевизора в руках удерживайте его, как показано на следующем рисунке.



- При транспортировке не подвергайте телевизор тряске или избыточной вибрации.
- При транспортировке держите телевизор вертикально, не ставьте его на бок и не наклоняйте влево или вправо.
- Не оказывайте чрезмерного давления на каркас рамы, ведущего к ее сгибанию / деформации, так как это может привести к повреждению экрана.
- При обращении с телевизором будьте осторожны, чтобы не повредить кнопку-джойстик, выступающую из корпуса. (В зависимости от модели)

### ⚠ ВНИМАНИЕ!

- Избегайте касания экрана, так как это может привести к его повреждению.
- Не перемещайте телевизор за держатели для кабелей, т.к. они могут порваться, что может привести к травмам и повреждениям телевизора.

## Использование кнопки-джойстика

(Приведенное изображение может отличаться от вашего телевизора.)

Возможность легко управлять функциями телевизора с помощью кнопки-джойстика, сдвигая ее вверх, вниз, влево или вправо.

### ! ПРИМЕЧАНИЕ

- На моделях серии LX30\*\* отсутствует кнопка-джойстик, есть только кнопки включения/выключения питания.

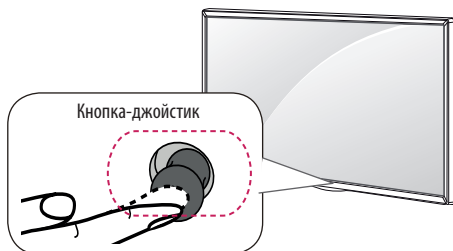

### Основные функции

	Включение питания	Когда телевизор выключен, нажмите пальцем кнопку-джойстик один раз и отпустите ее.
	Выключение питания	Когда телевизор включен, нажмите и удерживайте пальцем кнопку-джойстик в течение нескольких секунд, затем отпустите ее. (При этом, если кнопка Menu (Меню) отображается на экране, выйти из меню можно нажатием и удерживанием кнопки-джойстика.)
	Управление громкостью	Сдвигая пальцем кнопку-джойстик влево или вправо, можно регулировать уровень громкости звука.
	Переключение ТВ каналов	Сдвигая пальцем кнопку-джойстик вверх или вниз, можно выбирать программы из списка сохраненных программ.

## Настройка меню

Когда телевизор включен, нажмите кнопку-джойстик один раз. Можно настраивать элементы меню сдвигая кнопку-джойстик вверх, вниз, влево или вправо.

	Выключение питания телевизора.
	Закрытие окон просмотра на экране и возврат к просмотру ТВ.
	Изменение источника входного сигнала.
	Переход к главному меню.

### ПРИМЕЧАНИЕ

- Сдвигая пальцем кнопку-джойстик вверх, вниз, влево или вправо, будьте внимательны и не нажимайте на кнопку. Если нажать кнопку-джойстик, невозможно будет выполнить настройку уровня громкости и сохранить программы.

## Установка на столе

(Приведенное изображение может отличаться от вашего телевизора.)

- 1 Поднимите и вертикально установите телевизор на столе.
  - Оставьте 10 см (минимум) зазор от стены для достаточной вентиляции.

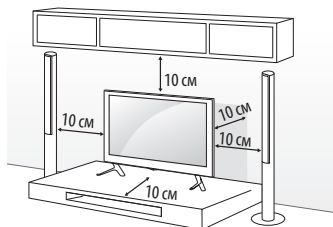

- 2 Подключите шнур питания к розетке.

### ВНИМАНИЕ!

- Не размещайте телевизор вблизи источников тепла, так как это может привести к пожару или другим повреждениям.

## Регулировка угла обзора телевизора

(этот компонент доступен не для всех моделей.)

Поверните телевизор на 20 градусов влево или вправо, чтобы улучшить видимость с места просмотра.

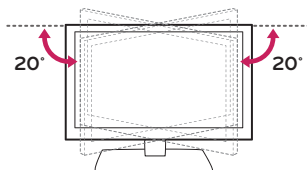

### ВНИМАНИЕ!

- При регулировке угла обзора устройства будьте осторожны, чтобы не прищемить пальцы.
- Не допускайте защемления рук или пальцев, т.к. это может привести к травме. При слишком большом наклоне телевизор может упасть, что приведет к его повреждению.

## Закрепление телевизора на столе

(этот компонент доступен не для всех моделей.)

Закрепите телевизор на столе для предотвращения наклона вперед, повреждения и потенциального травмирования. Для закрепления телевизора на столе вставьте и затяните комплектный винт на задней панели подставки.

Тип А)

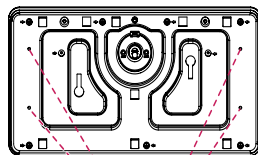

4 винта

(не входят в комплектацию)

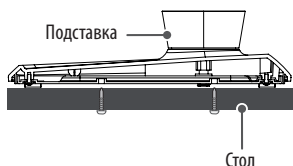

Стол

### ПРИМЕЧАНИЕ

- Винт: M5 x L (\*L: толщина стола + 8–10 мм)  
Например, толщина стола: 15 мм, винт: M5 x L25

Тип В)

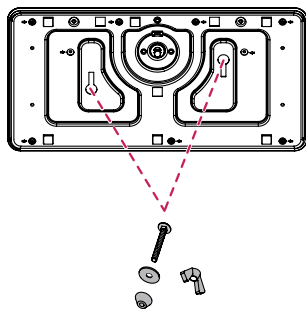

- 2 Винта для крепления подставки,
  - 2 Шайбы для крепления подставки,
  - 2 Гайки для крепления подставки
- (поставляются вместе с изделием)

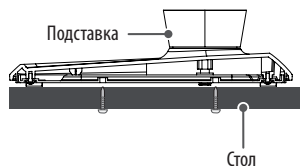

## Использование системы безопасности Kensington

(этот компонент доступен не для всех моделей.)

- Приведенное изображение может отличаться от вашего телевизора.

Разъем системы безопасности Kensington находится на задней крышке телевизора. Дополнительная информация об установке и использовании приведена в руководстве к системе безопасности Kensington или на сайте <http://www.kensington.com>. Продавание кабеля системы безопасности Kensington через телевизор и отверстие в столе.

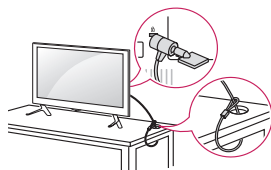

## Закрепление телевизора на стене

(этот компонент доступен не для всех моделей.)

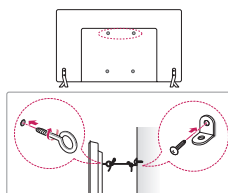

- 1 Вставьте и затяните болты с ушками или болты кронштейнов ТВ на задней панели телевизора.
  - Если в местах для болтов с ушками уже установлены другие болты, то сначала вывинтите их.
- 2 Закрепите кронштейны на стене с помощью болтов. Совместите кронштейн и болты с ушками на задней панели телевизора.
- 3 Крепким шнуром надежно привяжите болты с ушками к кронштейну. Убедитесь в том, что шнур расположен горизонтально.

### ⚠ ВНИМАНИЕ!

- Следите за тем, чтобы дети не забирались и не висели на телевизоре.

### ! ПРИМЕЧАНИЕ

- Используйте платформу или шкаф достаточно большой и прочный, чтобы выдержать вес устройства.
- Кронштейны, винты и шнуры не входят в комплект поставки. Дополнительные аксессуары можно приобрести у местного дилера.

## Крепление на стене

Осторожно прикрепите кронштейн для настенного крепления (приобретаемый отдельно) к задней части телевизора и прикрепите его к прочной стене перпендикулярно полу. Для монтажа телевизора на стены из других строительных материалов обращайтесь к квалифицированным специалистам. Компания LG рекомендует вызывать квалифицированного мастера для крепления телевизора к стене. Рекомендуется использовать кронштейн для настенного крепления LG. Кронштейн для настенного крепления LG, обеспечивает удобное подключение кабелей. Если вы используете кронштейн для настенного крепления другого производителя, рекомендуется использовать кронштейн, который обеспечивает надежное крепление устройства на стене и наличие достаточного места за устройством, для удобного подсоединения всех внешних устройств. Рекомендуется подключать все кабели до установки фиксированного кронштейна для настенного крепления.

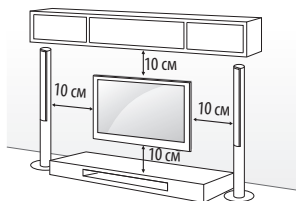

Убедитесь в том, что винты и настенный кронштейн отвечают стандартам VESA. В следующей таблице приведены стандартные габариты для комплектов настенного крепления.

### Принадлежности, приобретаемые отдельно (кронштейн для настенного крепления)

<b>Модель</b>	22LX32** 22LX33** 22LX53**	28LX32** 28LX33** 28LX53**
<b>VESA (A x B)(мм)</b>	75 x 75	100 x 100
<b>Стандартный винт</b>	M4 x L10	M4 x L10
<b>Количество винтов</b>	4	4
<b>Кронштейн для настенного крепления</b>	LSW140B	LSW140B
<b>Модель</b>	32/43LX32** 32LX33** 32/43LX34** 32/40/43LX54** 43LX31** 32LX30**	49/55LX34** 49/55LX54** 49LX31** 49LX32**
<b>VESA (A x B)(мм)</b>	200 x 200	300 x 300
<b>Стандартный винт</b>	M6	M6
<b>Количество винтов</b>	4	4
<b>Кронштейн для настенного крепления</b>	LSW240B MSW240	LSW350B MSW240
<b>Модель</b>	60/65LX34** 60LX54**	42LX32** 42LX33** 42LX53**
<b>VESA (A x B)(мм)</b>	300 x 300	400 x 400
<b>Стандартный винт</b>	M6	M6
<b>Количество винтов</b>	4	4
<b>Кронштейн для настенного крепления</b>	LSW350B	LSW440B MSW240

### ВНИМАНИЕ!

- Перед перемещением и установкой телевизора отключите кабель питания. Несоблюдение этого правила может привести к поражению электрическим током.
- Отсоедините подставку перед установкой настенного крепления телевизора, выполнив процедуру подсоединения подставки в обратном порядке.
- Установка телевизора на потолок или наклонную стену может привести к его падению и получению травм. Следует использовать одобренный кронштейн LG для настенного крепления и обратиться к местному дилеру или квалифицированному специалисту.
- Не заворачивайте винты с избыточной силой, т.к. это может привести к повреждению телевизора и потере гарантии.
- Следует использовать винты и настенные крепления, отвечающие стандарту VESA. Гарантия не распространяется на повреждения или травмы, полученные в результате неправильного использования или использования неправильных аксессуаров.
- Длина винтов с внешней стороны задней крышки не должна превышать 8 мм. (Только для 22/28LX32\*\*, 22/28LX33\*\*, 22/28LX53\*\*)

Кронштейн для настенного крепления

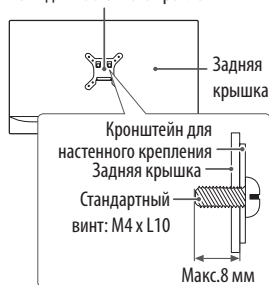

### ПРИМЕЧАНИЕ

- Следует использовать винты, указанные в спецификации для винтов стандарта VESA.
- Комплект кронштейна для настенного крепления снабжается инструкцией по монтажу и необходимыми комплектующими.
- Настенный кронштейн является дополнительным аксессуаром. Дополнительные аксессуары можно приобрести у местного дилера.
- Длина винтов может зависеть от кронштейна для настенного крепления. Убедитесь в том, что винты имеют соответствующую длину.
- Дополнительная информация приведена в руководстве к кронштейну для настенного крепления.

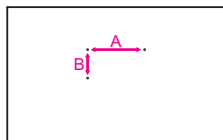

- При установке устройства для настенного крепления используйте защитную заглушку. Заглушка защитит отверстие от скапливания пыли и загрязнений. (Только если предоставлен элемент, приведенный в следующей форме)



- При креплении телевизора к кронштейну для настенного крепления другого производителя вставьте фигурные шайбы настенного крепления в отверстия для крепления телевизора к стене для сохранения его вертикального положения. (Только если предоставлен элемент, приведенный в следующей форме)

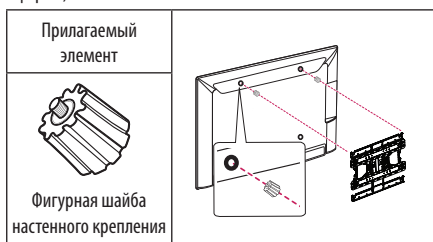

## Использование клеящей двусторонней ленты (Dual Lock™)

(Только если предоставлен элемент, приведенный в следующей форме)

(этот компонент доступен не для всех моделей.)

Прикрепите цифровую приставку к телевизору, и вы сможете использовать ее, когда она вам понадобится.

- 1 После удаления защитной бумаги ленты Dual Lock™ приклейте его к телевизору и цифровой приставке, как показано на рисунке.

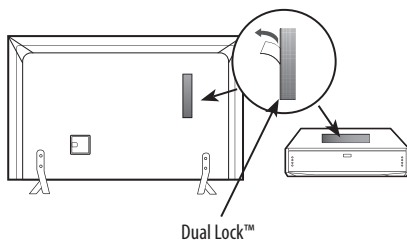

- 2 Прикрепите приставку к телевизору с помощью ленты Dual Lock.

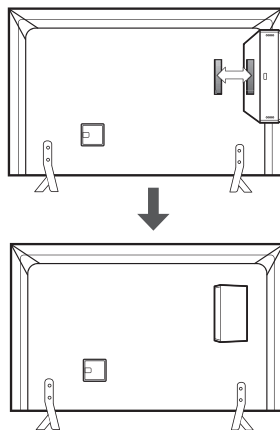

### ! ПРИМЕЧАНИЕ

- Убедитесь, что на поверхности устройства нет посторонних веществ, и затем плотно присоедините ленту (Dual Lock™)
- Перед присоединением приставки к телевизору, подождите, пока присоединенная лента Dual Lock™ просохнет, по крайней мере, три дня.

## Подключение внешних устройств

Подключите к телевизору различные внешние устройства и переключайте режимы источников для выбора внешнего устройства. Для получения дополнительной информации о подключении внешнего устройства см. руководства пользователя каждого устройства.

Допустимо подключение следующих внешних устройств: ресиверов HD, DVD-проигрывателей, видеомагнитофонов, аудиосистем, устройств хранения данных USB, ПК, игровых приставок и других внешних устройств.

### ! ПРИМЕЧАНИЕ

- Процесс подключения внешнего устройства отличается в зависимости от модели.
- Подключите внешние устройства независимо от порядка расположения разъемов телевизора.
- При записи телевизионной передачи с помощью устройства записи DVD или видеомагнитофона проверьте, что входной телевизионный сигнал поступает на вход телевизора через устройство записи DVD или видеомагнитофон. Для получения дополнительной информации о записи см. руководство пользователя подключаемого устройства.
- Инструкции по эксплуатации см. в документации внешнего устройства.
- При подключении к телевизору игровой приставки используйте кабель, который поставляется в комплекте игровой приставки.
- В режиме РС (ПК) может наблюдаться шум, из-за выбранного разрешения, частоты вертикальной развертки, контрастности или яркости. При возникновении помех выберите для выхода РС (ПК) другое разрешение, измените частоту обновления или отрегулируйте яркость и контрастность в меню ЭКРАН так, чтобы изображение стало четким.
- В режиме РС (ПК) некоторые настройки разрешения экрана могут не работать должным образом в зависимости от видеокарты.

## Подключение антенны

Подключите телевизионный антенный кабель (75 Ω) к входному гнезду в ТВ (Antenna/Cable).

- Для подключения нескольких телевизоров используйте антенный разветвитель.
- Если присутствуют помехи и Вы используете личную антенну, ориентируйте её в направлении на ТВ вышку.
- При плохом качестве изображения правильно установите усилитель сигнала, чтобы обеспечить изображение более высокого качества.
- Антенный кабель, усилитель и разветвитель в комплект поставки не входят.
- Поддерживаемый формат цифрового аудио: MPEG, Dolby Digital, Dolby Digital Plus, HE-AAC

## Подключение спутниковой тарелки

(Только для моделей с поддержкой спутникового ТВ)

Подключите кабель от спутниковой тарелки (75 Ω), или к специальной спутниковой розетке с проходом по питанию.

## Подключение адаптера

(В зависимости от модели)

### ! ВНИМАНИЕ!

- Подключите телевизор к адаптеру питания переменного тока, перед тем как подключить шнур питания телевизора к розетке.

## Подключение модуля CI

(В зависимости от модели)

Посмотр закодированных (платных) каналов в режиме цифрового ТВ.

- Проверьте, правильно ли установлен модуль CI в разъем PCMCIA. Неправильная установка модуля может привести к повреждению телевизора и разъема PCMCIA.
- Если в телевизоре отсутствуют видеоизображение и звук при подключенном CI+ CAM, свяжитесь с оператором клиентской службы наземного/кабельного/спутникового вещания.

## Подключение с помощью Euro SCART

(В зависимости от модели)

Для передачи аналоговых видео- и аудиосигналов от внешнего устройства на телевизор. Подключите телевизор к внешнему устройству с помощью кабеля Euro скарт.

Тип выхода	AV1 (ТВ-выход <sup>1</sup> )
Текущий режим ввода	
Цифровое ТВ	Цифровое ТВ
Аналоговое ТВ, AV	Аналоговое ТВ
Компонентный	
HDMI	

1 ТВ-выход : Вывод аналогового или цифрового ТВ-сигнала.

- Используемый кабель SCART должен иметь защиту сигнала.

## Подключение внешних динамиков к аудиовыходу

(В зависимости от модели)

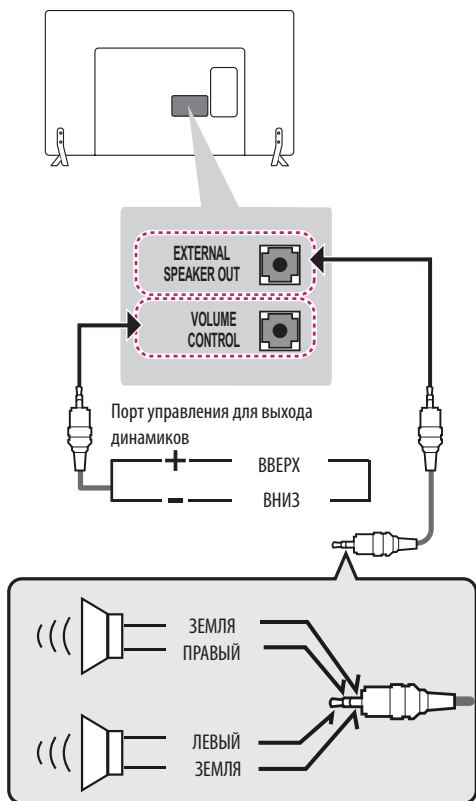

### ! ПРИМЕЧАНИЕ

- Используйте только с 3-контактным разъемом стерео 3,5 мм.
- Не подсоединяйте наушники к порту для подключения внешнего динамика.

### Управление громкостью через порт

- Характеристики кабеля

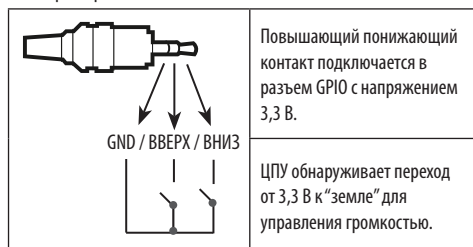

## Настройка сети

### Подключение к проводной сети

(В зависимости от модели)

Данный телевизор может быть подключен к серверу Pro:Centric с помощью порта LAN. После физического подключения телевизор должен быть настроен для работы в сети. Подключите кабель к порту LAN модема или роутера в сервере Pro:Centric к порту LAN телевизора.



### ! ВНИМАНИЕ!

- Не подключайте модульный телефонный кабель к порту LAN.
- Поскольку существуют различные способы подключения, следуйте инструкциям вашего оператора связи или интернет-провайдера.

## Другие подключения

Подключите телевизор к внешнему устройству. Для получения наилучшего качества изображения и звука подключите телевизор к внешнему устройству HDMI-кабелем. Не все кабели входят в комплект поставки.

# Пульт дистанционного управления (пульт ДУ)

(В зависимости от модели)

Описания в данном руководстве относятся к кнопкам на пульте ДУ. Внимательно прочитайте настоящее руководство для правильного использования пульта ДУ.

Чтобы заменить батареи, откройте крышку батарейного отсека, замените батареи (1,5 В AAA) с учётом ⊕ и ⊖, указанных на маркировке в отсеке, и закройте крышку отсека. Для извлечения батарей выполните действия по их установке в обратном порядке.

## ⚠ ВНИМАНИЕ!

- Не используйте новые батареи вместе со старыми, это может вызвать повреждение пульта ДУ.
- Комплектация ТВ различными пультами ДУ, в зависимости от модели и страны.

Направляйте пульт ДУ на телевизор.

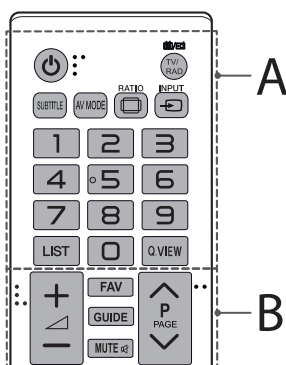

## A

- ⏻ (ПИТАНИЕ)** Включение и выключение телевизора.
- TV/RAD** Переключение режимов ТВ/Радио.
- SUBTITLE** Включение или отключение отображения субтитров.
- AV MODE** Выбор адаптированных к просмотру режимов экрана.
- RATIO** Изменение формата экрана.
- INPUT** Изменение источника входного сигнала.
- Цифровые кнопки** Ввод номера канала (ввод чисел).
- LIST** Вызывает список каналов.
- Q.VIEW** Возврат к предыдущему каналу.

## B

- +/-** Настройка громкости.
- FAV** Доступ к списку избранных каналов.
- GUIDE** Показ программы передач.
- MUTE** Выкл./ Вкл. звука.
- ^ P v** Последовательное переключение каналов.
- ^ PAGE v** Постраничное пролистывание списков.

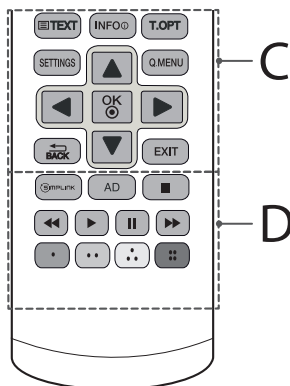

## C

- Кнопки ТЕЛЕТЕКСТА (TEXT/T.OPT)** Эти кнопки используются для работы с телетекстом.
- INFO** Отображение информации о текущей программе и входе.
- SETTINGS** Доступ к главному меню.
- Q.MENU** Доступ к быстрому меню.
- OK** Выбор меню или параметров и подтверждение ввода.
- Кнопки навигации (вверх/вниз/ влево/вправо)** Прокрутка меню или параметров.
- ↶ BACK** Возврат на предыдущий уровень.
- EXIT** Закрытие окон просмотра на экране и возврат к просмотру ТВ.

## D

- SIMPLINK** Управление видеоприборами, подключенными с помощью HDMI кабеля, через функцию HDMI-CEC. Открывает меню настроек «SIMPLINK».
- AD** При нажатии кнопки AD включается функция аудио описаний.
- Кнопки управления (■, ▶, II, ◀, ▶▶)** Управление в меню «МУЛЬТИМЕДИА» или меню SIMPLINK-совместимых устройств (USB, SIMPLINK).
- Цветные клавиши** Доступ к специальным функциям некоторых меню.  
(●): Красная, (●●): Зеленая, (●●●): Желтая, (●●●●): Синяя

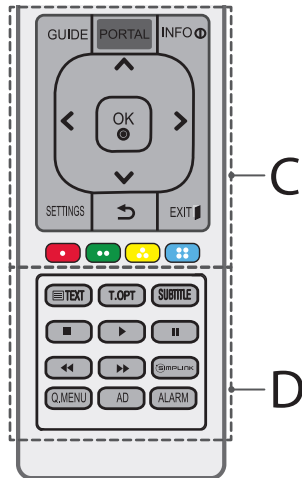
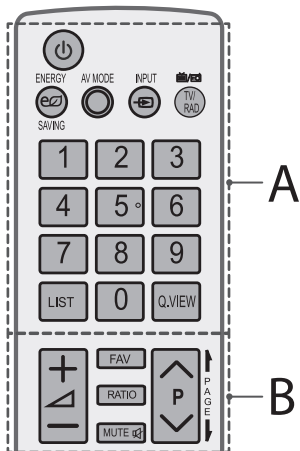

## A

- (ПИТАНИЕ)** Включение и выключение телевизора.
- ENERGY SAVING** Регулировка яркости экрана для снижения энергопотребления.
- AV MODE** Выбор адаптированных к просмотру режимов экрана.
- INPUT** Изменение источника входного сигнала.
- TV/RAD** Переключение режимов ТВ/Радио.
- Цифровые кнопки** Ввод номера канала (ввод чисел).
- LIST** Вызывает список каналов.
- Q.VIEW** Возврат к предыдущему каналу.

## B

- Настройка громкости.
- FAV** Доступ к списку избранных каналов.
- RATIO** Изменение формата экрана.
- MUTE** Выключение звука.
- ^ P v** Последовательное переключение каналов.
- ↑ PAGE ↓** Постраничное пролистывание списков.

## C

- GUIDE** Отображение программы передач.
- PORTAL** Отображение и скрытие гостиничного интерактивного меню.
- INFO** Отображение информации о текущей программе и входе.
- Кнопки навигации (вверх/вниз/влево/вправо)** Прокрутка меню или параметров.
- OK** Выбор меню или параметров и подтверждение ввода.
- SETTINGS** Доступ к главному меню.
- ↶ (НАЗАД)** Возврат на предыдущий уровень.
- EXIT** Закрытие окон просмотра на экране и возврат к просмотру ТВ.
- Цветные клавиши** Доступ к специальным функциям некоторых меню.  
: Красная, : Зеленая, : Желтая, : Синяя

## D

- Кнопки ТЕЛЕТЕКСТА (TEXT/T.OPT)** Эти кнопки используются для работы с телетекстом.
- SUBTITLE** Включение или отключение отображения субтитров.
- Кнопки управления (stop, play, pause, fast forward, fast reverse)** Управление в меню «МУЛЬТИМЕДИА» или меню SIMPLINK-совместимых устройств (USB, SIMPLINK).
- SIMPLINK** Управление видеоустройствами, подключенными с помощью HDMI кабеля, через функцию HDMI-CEC. Открывает меню настроек «SIMPLINK».
- Q.MENU** Доступ к быстрому меню.
- AD** При нажатии кнопки AD включается функция аудио описаний.
- ALARM** Установка сигнала. (в зависимости от модели)

## Лицензии

Поддерживаемые лицензии могут отличаться в зависимости от модели. Дополнительная информация о лицензиях находится по адресу [www.lg.com](http://www.lg.com).



Произведено по лицензии Dolby Laboratories. Название Dolby и символ с двойной буквой D являются торговыми марками Dolby Laboratories.



Права на товарные знаки и зарегистрированные товарные знаки HDMI и HDMI High-Definition Multimedia Interface, а также логотип HDMI Logo в США и других странах принадлежат компании HDMI Licensing, LLC



Данное устройство является сертифицированным устройством DivX Certified® и было протестировано в соответствии с жесткими требованиями на совместимость с форматом DivX®.

Для воспроизведения приобретенных в формате DivX видео зарегистрируйте свое устройство на [vod.divx.com](http://vod.divx.com). Найдите код регистрации в разделе DivX VOD в меню настроек устройства.

DivX Certified® для воспроизведения видео DivX® с разрешением до HD 1080p, включая премиум-содержимое.

DivX®, DivX Certified® и соответствующие логотипы являются товарными знаками компании DivX, LLC и используются согласно лицензии.

Защищено одним или несколькими из следующих патентов, зарегистрированных в США:  
7,295,673; 7,460,668; 7,515,710; 7,519,274.

## Уведомление о программном обеспечении с открытым исходным кодом

Для получения исходного кода по условиям лицензий GPL, LGPL, MPL и других лицензий с открытым исходным кодом, который содержится в данном продукте, посетите веб-сайт: <http://opensource.lge.com>.

Кроме исходного кода, для загрузки доступны все соответствующие условия лицензии, отказ от гарантий и уведомления об авторских правах.

LG Electronics также предоставляет исходный код на компакт-диске за плату, которая покрывает стоимость выполнения этой рассылки (в частности, стоимость медианосителя, пересылки и обработки) посредством запросов в LG Electronics по адресу: [opensource@lge.com](mailto:opensource@lge.com). Данное предложение действительно в течение трех (3) лет с даты приобретения изделия.

## Устранение неисправностей

Для улучшения качества работы устройства рекомендуется обновление версии ПО (Программного обеспечения). Покупателю следует убедиться в совместимости оборудования с программным обеспечением LGE. При необходимости проконсультируйтесь с представителем компании LGE и загрузите пересмотренную версию ПО в соответствии с руководством, предоставленным LGE.

Телевизор не реагирует на команды пульта дистанционного управления (пульта ДУ).

- Проверьте датчик ДУ на телевизоре и повторите попытку.
- Убедитесь в отсутствии препятствий между телевизором и пультом ДУ.
- Убедитесь, что батареи находятся в рабочем состоянии и правильно установлены (⊕ к ⊕, ⊖ к ⊖).

ТВ не включается: отсутствуют изображение и звук.

- Убедитесь в том, что телевизор включен.
- Убедитесь в том, что шнур питания подключен к розетке.
- Убедитесь в том, что розетка работает, подключив к ней другие устройства.

Телевизор самопроизвольно выключается.

- Проверьте параметры управления энергопотреблением. Возможно, произошел сбой в сети электропитания.
- Проверьте, включена ли функция **Авт. реж. ожидания** (в зависимости от модели) / **Таймер сна** / **Время выкл.** в меню **ВРЕМЯ**.
- Если телевизионный сигнал отсутствует в течение 15 минут, телевизор выключается автоматически.

При подсоединении к компьютеру (RGB/HDMI/DVI), отображается сообщение "Нет сигнала" или "Неверный формат".

- Выключение/включение телевизора с помощью пульта ДУ.
- Повторное подключение кабеля RGB/HDMI.
- Перезапустите компьютер, пока телевизор включен.

# ИНФОРМАЦИЯ О ЗАГРУЖАЕМОМ ПРОГРАММНОМ ОБЕСПЕЧЕНИИ

- Используйте эту информацию для устройств серии LX540S, LX530S.

Вы можете загрузить программное обеспечение SuperSign и руководство по эксплуатации телевизора с веб-сайта LG Electronics.

<https://www.lgcommercial.com/digital-signage/support/download/supersign>

Программное обеспечение : SuperSign W\_Lite\_Server\_vX.X.X\_Setup.zip

SuperSign C\_vX.X.X\_Setup.zip

SuperSign W\_Editor\_vX.X.X\_Setup.zip

SuperSign W\_Player\_vX.X.X\_Setup.zip

Руководство : SuperSign W\_Lite\_Server\_vX.X.X\_Manual.zip

SuperSign C\_vX.X.X\_Manual.zip

SuperSign W\_Editor\_vX.X.X\_Manual.zip

SuperSign W\_Player\_vX.X.X\_Manual.zip

## ТЕХНИЧЕСКИЕ ХАРАКТЕРИСТИКИ

Размер САМ модуля (Модуль условного доступа) (Ш x В x Г)		100,0 мм x 55,0 мм x 5,0 мм
Условия эксплуатации	Рабочая температура	0 °C–40 °C
	Рабочая влажность	Менее 80 %
	Температура хранения	-20 °C–60 °C
	Влажность хранения	Менее 85 %

АС-DC Адаптер	22/28LX32**, 22/28LX33**, 22/28LX53**	32LX30**
	Изготовитель : Lien chang Модель : LCAP39	Изготовитель : Honor Модель : ADS-45FSN-19 19040GPG Изготовитель : Lien Chang Модель : LCAP16B-EU
	Ввод : AC 100-240 В~ 50/60 Гц	Ввод : AC 100-240 В~ 50/60 Гц
	Выход : DC 19 В --- 3,42 А	Выход : DC 19 В --- 2,1 А

	Спутниковое цифровое ТВ <sup>1</sup>	Цифровое ТВ	Аналоговое ТВ
Стандарт вещания	DVB-T/T2 DVB-C DVB-S/S2	DVB-T DVB-C	PAL/SECAM B/G/D/K, PAL I/I'; SECAM L/L'
Принимаемые диапазоны	VHF, UHF C-Band, Ku-Band	VHF, UHF	VHF: E2 до E12, UHF: E21 до E69, CATV: S1 до S20, HYPER: S21 до S47 (в зависимости от страны)
Максимальное количество сохраненных программ	6000	1500	
Волновое сопротивление антенны	75 Ω		

<sup>1</sup> только для моделей с поддержкой спутникового ТВ / только для моделей с поддержкой DVB-T2

## Поддерживаемые режимы HDMI от внешних устройств

Разрешение	Частота горизонтальной развертки (кГц)	Частота вертикальной развертки (Гц)
720 x 480	31,469 31,5	59,94 60
720 x 576	31,25	50
1280 x 720	37,5 44,96 45	50 59,94 60
1920 x 1080	28,125 33,75 33,72 56,250 67,50 67,432 27,00 26,973 33,75 33,716	50,00 60,00 59,94 50,00 60,00 59,94 24,00 23,976 30,00 29,976

## Поддерживаемый режим HDMI/DVI-PC (ПК)

(Используйте HDMI IN 1 для PC (ПК))

(Только для LX31\*\*, LX32\*\*, LX33\*\*, LX34\*\*, LX30\*\*, LX53\*\*, LX54\*\*)

Разрешение	Частота горизонтальной развертки (кГц)	Частота вертикальной развертки (Гц)
640 x 350	31,468	70,09
720 x 400	31,469	70,08
640 x 480	31,469	59,94
800 x 600	37,879	60,31
1024 x 768	48,363	60,00
1152 x 864	54,348	60,053
1360 x 768	47,712	60,015
1280 x 1024 (только FHD)	63,981	60,020
1920 x 1080 (только FHD)	67,50	60,00

1

1: Только для LX341\*, 42LX330\*, 42LX320\*, LX31\*\*, LX54\*\*, LX5305

## Поддерживаемый режим RGB-PC

(Только для LX32\*\*, LX33\*\*, LX34\*\*, LX31\*\*, LX30\*\*, LX5405, LX5305)

Разрешение	Частота горизонтальной развертки (кГц)	Частота вертикальной развертки (Гц)
640 x 350	31,468	70,09
720 x 400	31,469	70,08
640 x 480	31,469	59,94
800 x 600	37,879	60,31
1024 x 768	48,363	60,00
1152 x 864	54,348	60,053
1360 x 768	47,712	60,015
1280 x 1024 (только FHD)	63,981	60,020
1920 x 1080 (только FHD)	66,587	59,934
1920 x 1080 (только FHD)	67,50	60,00

1

1: Только для LX341\*, 42LX330\*, 42LX320\*, LX31\*\*, LX5405, LX5305

## Сведения о подключении к компонентному разъему

Компонентный разъем на ТВ	Y	P <sub>B</sub>	P <sub>R</sub>
---------------------------	---	----------------	----------------

Выходные видеоразъемы на DVD-проигрывателе	Y	P <sub>B</sub>	P <sub>R</sub>
	Y	B-Y	R-Y
	Y	Cb	Cr
	Y	Pb	Pr

Сигнал	Компонент
480i / 576i	0
480p / 576p	0
720p / 1080i	0
1080p	0 (только 50 Гц / 60 Гц)

## Поддерживаемые видеоформаты

- Максимальное разрешение: 1920 x 1080 @ 30p (только Motion JPEG 640 x 480 @ 30p)
- .asf, .wmv  
[Видео] MPEG-2, MPEG-4 Part2, XViD, H.264/AVC, VC1 (WMV3, WVC1), MP43  
[Аудио] WMA Стандарт, WMA9(Pro), MP3, AAC, AC3, MP3, 3D WMV Single Stream.
- divx, .avi  
[Видео] MPEG-2, MPEG-4 Part2, DivX3.11, DivX4, DivX5, DivX6, XViD, H.264/AVC  
[Аудио] HE-AAC, LPCM, ADPCM, MPEG-1 Layer I, MPEG-1 Layer II, Dolby Digital, MPEG-1 Layer III (MP3), \*DTS
- .ts, .trp, .tp, .mts, .m2ts  
[Видео] H.264/AVC, MPEG-2, AVS, VC1  
[Аудио] MPEG-1 Layer I, MPEG-1 Layer II, MPEG-1 Layer III (MP3), Dolby Digital, Dolby Digital Plus, AAC, HE-AAC, \*DTS
- .vob  
[Видео] MPEG-1, MPEG-2  
[Аудио] Dolby Digital, MPEG-1 Layer I, MPEG-1 Layer II, DVD-LPCM
- .mp4, .m4v, .mov  
[Видео] MPEG-2, MPEG-4 Part2, DivX3.11, DivX4, DivX5, DivX6, XViD, H.264/AVC  
[Аудио] AAC, MPEG-1 Layer III (MP3), \*DTS
- .mkv  
[Видео] MPEG-2, MPEG-4 Part2, XViD, H.264/AVC  
[Аудио] HE-AAC, Dolby Digital, MPEG-1 Layer III (MP3), \*DTS, LPCM
- motion JPEG  
[Видео] MJPEG  
[Аудио] LPCM, ADPCM
- .mpg, .mpeg, .mpe  
[Видео] MPEG-1, MPEG-2  
[Аудио] MPEG-1 Layer I, MPEG-1 Layer II, Dolby Digital, LPCM
- dat  
[Видео] MPEG-1, MPEG-2  
[Аудио] MP2
- flv  
[Видео] Sorenson H.263, H.264/AVC  
[Аудио] MP3, AAC, HE-AAC
- \*.rm, \*.rmvb  
[Видео] RV30, RV40  
[Аудио] Dolby Digital, AAC, HE-AAC, RA6(Cook)
- 3gp, 3gp2  
[Видео] H.264/AVC, MPEG-4 Part2  
[Аудио] AAC, AMR(NB/WB)
- \*DTS / \*rm / \*.rmvb : В зависимости от модели

## Поддерживаемые аудиоформаты

- Формат файла : mp3  
[Битрейт] 32 Кбит/сек - 320 Кбит/сек  
[Частота дискретизации] 16 кГц - 48 кГц  
[Поддержка] MPEG1, MPEG2, Layer2, Layer3
- Формат файла : AAC  
[Битрейт] свободный формат  
[Частота дискретизации] 8 кГц ~ 48 кГц  
[Поддержка] ADIF, ADTS
- Формат файла : M4A  
[Битрейт] свободный формат  
[Частота дискретизации] 8 кГц ~ 48 кГц  
[Поддержка] MPEG-4
- Формат файла : WMA  
[Битрейт] 128 Кбит/сек ~ 320 Кбит/сек  
[Частота дискретизации] 8 кГц ~ 48 кГц  
[Поддержка] WMA7, WMA8, WMA9 Стандарт
- Формат файла : WMA 10 Pro  
[Битрейт] ~ 768 Кбит/сек  
[Канал/Частота дискретизации]  
M0 : 2-канальный при 48 кГц  
(Кроме режима LBR),  
M1 : 5.1-канальный при 48 кГц,  
M2 : 5.1-канальный при 96 кГц  
[Поддержка] WMA 10 Pro
- Формат файла : OGG  
[Битрейт] свободный формат  
[Частота дискретизации] ~ 48 кГц  
[Поддержка] OGG Vorbis

## Поддерживаемы форматы изображений

- Category : 2D (jpeg, jpg, jpe)  
[Доступный форма файлов] SOF0: базовая линия,  
SOF1: последовательное расширение,  
SOF2: прогрессивная развертка  
[Размер фото] Минимальный: 64 x 64,  
Максимальный: Обычного типа: 15360 (Ш) x 8640 (В),  
Прогрессивный тип: 1920 (Ш) x 1440 (В)
- Категория: BMP  
[Размер фото] Минимальный: 64 x 64, Максимальный : 9600 x 6400
- Категория : PNG  
[Доступный формат файлов] чересстрочный, построчный  
[Размер фото] Минимальный: 64 x 64, Максимальный:  
Чересстрочный : 1200 x 800, Построчный : 9600 x 6400
- Форматы изображений BMP и PNG могут отображаться медленнее формата JPEG.



Модель и серийный номер телевизора  
указаны на задней панели устройства.  
Запишите нижеуказанные данные, на  
случай, если вам потребуется техническое  
обслуживание.

МОДЕЛЬ \_\_\_\_\_

СЕРИЙНЫЙ НОМЕР \_\_\_\_\_

MANUAL DE USUARIO

## Seguridad y referencias

LED TV\*

\* Los TV LED de LG disponen de una pantalla LCD con iluminación posterior LED.

Antes de utilizar el equipo, lea este manual con atención y consérvelo para consultarlo cuando lo necesite.

# Instrucciones de seguridad

Lea detenidamente estas instrucciones de seguridad antes de utilizar el producto.

## ⚠ ADVERTENCIA



No coloque la TV ni el mando a distancia en los siguientes entornos:

- Una ubicación expuesta a luz solar directa
- Un área con mucha humedad, como un cuarto de baño
- Cerca de cualquier fuente de calor, como hornos u otros dispositivos que emitan calor
- Cerca de la encimera de la cocina o de un humidificador, donde puede estar expuesta a vapor o aceite
- Un área expuesta a la lluvia o al viento
- Cerca de recipientes que contengan agua, como floreros

De lo contrario, podrían producirse incendios, descargas eléctricas, averías o deformaciones en el producto.



No coloque el producto donde pueda verse expuesto al polvo. Esto supone un riesgo de incendio.

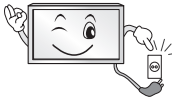

El enchufe de la toma de corriente es el dispositivo de desconexión. Debe poder acceder en todo momento a dicho enchufe.



No toque el enchufe de alimentación con las manos húmedas. Si las clavijas están húmedas o cubiertas de polvo, séquelas o límpielas. Si hay un exceso de humedad, podría sufrir una descarga.



Asegúrese de conectar el cable de alimentación a una toma de corriente con toma de tierra. (Excepto para dispositivos sin toma a tierra). Podría electrocutarse o sufrir daños personales.



Asegúrese de enchufar el cable de alimentación hasta el final. Si el cable de alimentación no está completamente conectado, puede provocar un incendio.



Asegúrese de que el cable de alimentación no entra en contacto con objetos calientes, como una estufa. Esto puede suponer un riesgo de incendio o de descarga eléctrica.



No coloque objetos pesados, ni el propio producto, sobre los cables de alimentación. De lo contrario, podría provocar incendios o descargas eléctricas.



Pliegue el cable de antena que conecta la TV con la antena externa del edificio para evitar que se moje con la lluvia. El agua podría dañar el interior del producto y podrían producirse descargas eléctricas.

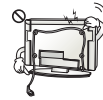

Cuando monte la TV en la pared, asegúrese de no hacerlo dejando los cables de señal y de alimentación colgando por la parte trasera. Podría causar un incendio o producir una descarga eléctrica.

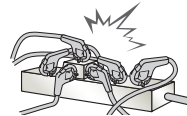

No enchufe demasiados dispositivos eléctricos a una misma toma de alimentación eléctrica múltiple. De lo contrario, podría producirse un incendio por exceso de calentamiento.

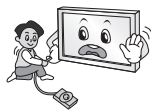

No golpee ni deje caer el producto cuando lo conecta a dispositivos externos. De lo contrario, podrían producirse lesiones personales o daños en el producto.



Mantenga el embalaje de vinilo o de material aislante lejos del alcance de los niños. El material aislante es nocivo si se ingiere. En caso de ingestión por error, provoque el vómito del paciente y acuda al hospital más cercano. El embalaje de vinilo también puede provocar asfixia. Manténgalo fuera del alcance de los niños.



No permita que los niños se suban ni se agarren a la TV. De lo contrario, la TV podría caerse y ocasionar daños personales.



Deseche adecuadamente las pilas usadas para evitar que los niños las ingieran. En caso de que esto suceda, consulte con un médico inmediatamente.



No introduzca materiales conductores (como una varilla de metal) en un extremo del cable de alimentación mientras el otro extremo está enchufado a la toma de corriente de pared. Tampoco toque el cable de alimentación una vez enchufado a la toma de corriente. Podría electrocutarse. (En función del modelo)



No coloque ni almacene sustancias inflamables cerca del producto. Una manipulación imprudente de estas sustancias podría provocar una explosión o un incendio.



No introduzca objetos metálicos (como monedas, horquillas, varillas o alambres) ni inflamables (como papel o cerillas) dentro del producto. Debe prestarse una atención especial a los niños. Pueden producirse descargas eléctricas, incendios o daños personales. Si se introduce un objeto extraño en el producto, desconecte el cable de alimentación y póngase en contacto con el centro de atención al cliente.



No pulverice agua sobre el producto ni frote con ninguna sustancia inflamable (como disolvente o benceno). Puede causar un incendio o una descarga eléctrica.



No deje que el producto sufra impactos o que caigan objetos sobre él o sobre la pantalla. Podría electrocutarse y el producto podría sufrir daños.



No toque el producto o la antena durante una tormenta eléctrica. Podría electrocutarse.



No toque la toma de corriente cuando se produzca una fuga de gas. Abra las ventanas y ventile la habitación. Una chispa podría provocar un incendio o causarle quemaduras.



No desmonte, repare ni modifique el producto según su criterio. Puede causar un incendio o una descarga eléctrica. Póngase en contacto con el centro de atención al cliente para cualquier comprobación, calibración o reparación.



Si ocurre algo de lo indicado a continuación, desenchufe inmediatamente el producto y póngase en contacto con su centro de servicio local.

- El producto ha sufrido un impacto
- Se ha dañado el producto
- Se han introducido objetos extraños en el producto
- El producto emitió humo o un olor extraño

Esto podría provocar incendios o descargas eléctricas.



Si no tiene previsto utilizar el producto durante mucho tiempo, desenchufe el cable de alimentación. La acumulación de polvo puede provocar incendios, mientras que el deterioro del revestimiento aislante puede provocar fugas eléctricas, descargas o incendios.



El aparato no debe quedar expuesto a goteras ni salpicaduras. Tampoco deberá colocar encima objetos con contenido líquido, como floreros.

No instale este producto en una pared si puede quedar expuesto al aceite o al vapor de aceite. Esto podría dañar el producto y provocar que se caiga.



Si entra agua u otra sustancia en el producto (como un adaptador de CA, cable de alimentación, TV), desconecte el cable de alimentación y póngase en contacto con el centro de atención al cliente inmediatamente. De lo contrario, podría provocar incendios o descargas eléctricas.

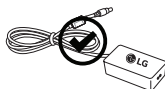

Utilice únicamente un adaptador de CA autorizado y un cable de alimentación aprobado por LG Electronics. De lo contrario, podrían producirse incendios, descargas eléctricas, averías o deformaciones en el producto.



No desmonte nunca el adaptador de CA ni el cable de alimentación. Esto podría provocar incendios o descargas eléctricas.

### ⚠ PRECAUCIÓN



Instale el producto en un lugar alejado de ondas de radio.

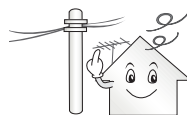

Entre la antena exterior y las líneas de alimentación debe dejarse una distancia suficiente como para evitar que se entren en contacto, incluso en caso de caída de la antena. Podría producirse una descarga eléctrica.



No instale el producto en lugares como un estante poco estable o una superficie inclinada. Evite también los lugares donde haya vibraciones o en los que no se pueda sostener totalmente. De lo contrario, el producto podría caerse o darse la vuelta, lo cual podría producir daños personales o daños en el producto.



Si instala la TV en un soporte, es necesario que tome medidas para evitar que el producto vuelque. De lo contrario, el producto podría darse la vuelta, lo cual podría producir daños personales.

Si tiene intención de montar el producto en la pared, fije la interfaz de montaje estándar VESA (piezas opcionales) a la parte posterior del producto. Cuando instale el equipo de forma que vaya a utilizar el soporte de pared (piezas opcionales), fíjelo cuidadosamente para que no se caiga.

Utilice únicamente los elementos adjuntos/accesorios especificados por el fabricante.



Cuando instale la antena, consulte con un técnico cualificado. De lo contrario, corre riesgo de incendio o de descarga eléctrica.

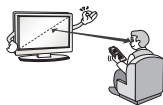

Le recomendamos que mantenga una distancia de 2 a 7 veces la longitud diagonal de la pantalla cuando vea la TV. Si ve la TV durante un largo período de tiempo, es posible que vea borroso.

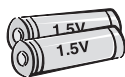

Utilice solamente el tipo especificado de pila. De lo contrario, podrían producirse daños en el mando a distancia.

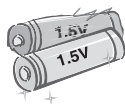

No mezcle pilas nuevas y antiguas. De lo contrario, podrían sobrecalentarse las pilas y presentar fugas.

No exponga las baterías a temperaturas muy elevadas y manténgalas alejadas de la luz solar directa, el fuego y emisores de calor eléctricos.

NO coloque baterías no recargables en el dispositivo mientras se esté cargando.



Asegúrese de que no hay objetos entre el mando a distancia y el sensor.



La señal del mando a distancia puede verse afectada por la luz del sol por otra luz fuerte. En este caso, oscurezca la habitación.

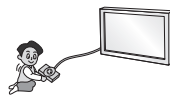

Cuando conecte dispositivos externos como videoconsolas, asegúrese de que los cables que se conectan sean lo suficientemente largos. De lo contrario, el producto podría darse la vuelta, lo cual podría producir daños personales o daños en el producto.



No encienda ni apague el producto enchufando y desenchufando la clavija a la toma de pared. (No utilice la clavija para como un interruptor). Puede provocar un fallo mecánico o una descarga eléctrica.



Siga las instrucciones de instalación que se indican a continuación para evitar que el producto se sobrecaliente.

- La distancia entre el producto y la pared ha de ser de al menos 10 cm.
- No instale el producto en un lugar sin ventilación (p. ej., en un estante o en un armario).
- No instale el producto en una alfombra o un cojín.
- Asegúrese de que la rejilla de ventilación no está bloqueada por manteles o cortinas.

De lo contrario, se pueden producir incendios.

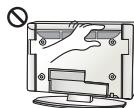

Procure no tocar las aberturas de ventilación cuando la TV haya estado funcionando durante largos períodos de tiempo, ya que pueden calentarse. Esto no afecta al funcionamiento ni al rendimiento del producto.

Revise periódicamente el cable del aparato, y si su aspecto indica daños o deterioro, desenchúfelo, deje de utilizarlo y haga que un profesional de servicio autorizado lo sustituya por una pieza de repuesto idéntica.



Evite que el polvo se acumule en las clavijas del enchufe de alimentación o en la toma. Esto supone un riesgo de incendio.



Proteja el cable de alimentación de un mal uso físico o mecánico: no lo retuerza, no lo doble ni lo punce y evite que se cierre ninguna puerta sobre él. No camine sobre el cable. Preste especial atención a los enchufes, las tomas de pared y el punto de salida del cable en el aparato.



No presione el panel con fuerza usando la mano ni ningún objeto afilado como un clavo, lápiz o bolígrafo, ni tampoco lo raye.



Evite tocar la pantalla o colocar los dedos sobre ella durante un tiempo prolongado. Si lo hace, podría provocar una distorsión temporal en la pantalla.



Cuando limpie el producto y sus componentes, desconecte la corriente primero y límpielo con un paño suave. Una fuerza excesiva podría producir arañazos o decoloración. No pulverice agua ni limpie el producto con un paño húmedo. No utilice nunca limpiacristales, productos industriales o para vehículos, abrasivos o cera, benceno, alcohol, etc., ya que pueden dañar el producto y el panel. De lo contrario, podrían producirse incendios, descargas eléctricas o daños en el producto (deformación, corrosión o roturas).

Siempre que la unidad esté conectada a la toma de corriente, no estará desconectada de la fuente de alimentación aunque el INTERRUPTOR de la unidad esté apagado.

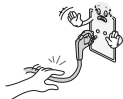

Cuando desconecte el cable, agárrelo por el enchufe y desenchúfelo. Si los cables que se encuentran en el interior del cordón alimentación se desconectan, puede producirse un incendio.



Cuando mueva el producto, asegúrese de apagarlo primero. A continuación, desenchufe los cables de alimentación, los cables de antena y los demás cables de conexión. Puede que el equipo de la TV o el cable de alimentación estén dañados, lo que puede provocar un incendio o una descarga eléctrica.



Dado el elevado peso del producto, mévuelo o desembálelo siempre con la ayuda de alguien.

De lo contrario, se pueden producir daños personales.



Póngase en contacto con el centro de atención al cliente para limpiar las piezas internas del producto una vez al año.

El polvo acumulado podría producir un fallo mecánico.



Solicite cualquier reparación necesaria al personal cualificado. Las reparaciones son necesarias cuando el aparato sufre cualquier tipo de daños, como daños en el cable de alimentación o el enchufe, vertido de líquidos o caída de objetos sobre el aparato, exposición del aparato a la lluvia o la humedad, o cuando no funciona con normalidad o ha sufrido una caída.



Si toca el producto y está frío, podría producirse un pequeño «parpadeo» al encenderlo. Esto es normal; el producto no tiene ningún problema.



El panel es un producto de alta tecnología con una resolución de dos a seis millones de píxeles. Puede que vea pequeños puntos negros o puntos de colores brillantes (rojo, azul o verde) de 1 ppm en el panel. Esto no significa que haya una avería y no afecta al rendimiento ni a la fiabilidad del producto. Este fenómeno también ocurre en productos de otros fabricantes y no está sujeto a cambios ni reembolsos.



Podría ver una luminosidad y un color diferentes en el panel según su posición de visualización (izquierda/derecha/arriba/abajo). Este fenómeno ocurre debido a las propias características del panel. No está relacionado con el rendimiento del producto y no es una avería.

Mostrar una imagen fija durante un período de tiempo prolongado puede provocar la adherencia de imágenes. Impida que se quede una imagen fija en la pantalla del TV durante un período de tiempo prolongado.

### Sonido generado

“Crujido”: el sonido que se produce cuando se ve o cuando se apaga la TV está generado por la contracción térmica del plástico debido a la temperatura y a la humedad. Este ruido es común en los productos para los que se requiere deformación térmica. Zumbido del circuito eléctrico/panel: un circuito de conmutación de alta velocidad, que suministra una gran cantidad de energía para hacer funcionar un producto, genera un ruido de nivel bajo. Varía según el producto.

Este sonido generado no afecta al rendimiento ni a la fiabilidad del producto.

No utilice productos eléctricos de alto voltaje cerca de la TV (por ejemplo, un mata mosquitos eléctrico). Esto podría provocar un funcionamiento incorrecto.

## Preparación

### ! NOTA

- La imagen que se muestra puede diferir de la de su TV.
- Es posible que el menú en pantalla (OSD) de la TV no coincida exactamente con el de las imágenes incluidas en este manual.
- Los menús y las opciones disponibles pueden diferir según la fuente de entrada o modelo de producto que emplee.
- Puede que en el futuro se incorporen nuevas funciones a esta TV.

- La TV puede ponerse en modo de espera para reducir el consumo de energía. Asimismo, debe apagar la TV si no se va a utilizar durante algún tiempo, ya que así también se reduce el consumo de energía.
- La energía consumida durante el uso puede reducirse significativamente si se disminuye el nivel de luminosidad de la pantalla, lo que ayudaría a reducir los costes generales de funcionamiento.
- Los elementos proporcionados con el producto pueden variar en función del modelo.
- Las especificaciones del producto o el contenido de este manual pueden cambiar sin previo aviso debido a la actualización de las funciones del producto.
- Para obtener una conexión óptima, los cables HDMI y los dispositivos USB deberían tener biseles de menos de 10 mm de grosor y 18 mm de ancho. Utilice un cable de extensión compatible con USB 2.0 si el cable USB o la memoria USB no son válidos para el puerto USB de su TV.

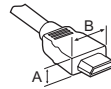

\*A ≤ 10 mm

\*B ≤ 18 mm

- Utilice un cable certificado con el logotipo HDMI.
- Si no utiliza un cable HDMI certificado, es posible que la pantalla no se muestre o que se produzca un error de conexión. (Tipos de cable HDMI recomendados)
  - Cable HDMI™ de alta velocidad (3 m o menos)
  - Cable HDMI™ de alta velocidad con Ethernet (3 m o menos)
- Cómo utilizar el núcleo de ferrita (En función del modelo)
  - Utilice el núcleo de ferrita para reducir la radiación electromagnética cuando se conecta un dispositivo externo a una entrada externa, un componente o una toma de auriculares de la TV.



[Sección transversal del núcleo de ferrita]

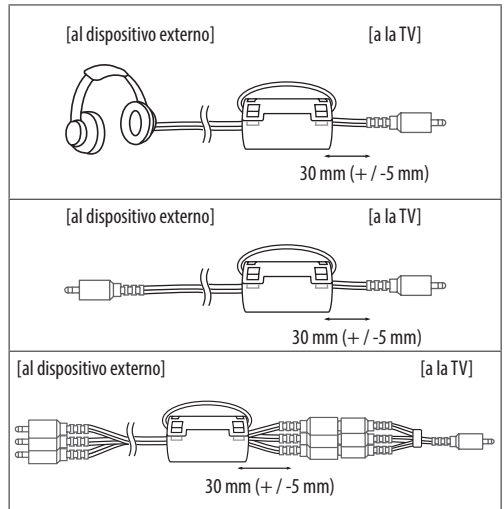

## PRECAUCIÓN

- Para garantizar la seguridad y la vida útil del producto, no utilice elementos no aprobados.
- Los daños o lesiones causados por el uso de elementos no aprobados no están cubiertos por la garantía.
- Algunos modelos incluyen una delgada película adherida a la pantalla. No la retire.
- Para instalar el soporte en la TV, coloque la pantalla mirando hacia abajo sobre una mesa o una superficie plana amortiguadas para evitar que se raye la pantalla.
- Asegúrese de que los tornillos están colocados y apretados correctamente. (De no ser así, la TV podría inclinarse hacia delante tras su instalación.) No aplique demasiada fuerza a los tornillos ni los apriete en exceso, ya que podría dañarlos y éstos no se apretarían correctamente.

## Compra por separado

Los artículos que se compran por separado pueden cambiarse o modificarse sin notificación alguna para mejorar la calidad. Póngase en contacto con el distribuidor para comprar estos artículos. Estos dispositivos solo funcionan en ciertos modelos. El nombre de modelo o su diseño pueden cambiar en función de la actualización de las funciones del producto, las circunstancias o las políticas del fabricante.

(En función del modelo)

<b>Reloj LED</b> LEC-003	<b>Dispositivo de audio LG</b>
<b>AN-WF500</b> Dongle Wi-Fi / Bluetooth	

## Mantenimiento

### Limpieza de la TV

Limpie la TV con regularidad para mantener el mejor rendimiento y prolongar la vida del producto.

- En primer lugar, apague el aparato y desconecte el cable de alimentación y el resto de cables.
- Si no va usar la TV durante un periodo prolongado, desconecte el cable de alimentación de la toma de pared para evitar posibles daños por rayos o subidas de corriente.

### Pantalla, marco, carcasa y soporte

Para eliminar el polvo o la suciedad leve, use un paño suave, seco y limpio para limpiar la superficie.

Para eliminar la suciedad más incrustada, emplee un paño suave humedecido con agua limpia o un detergente suave diluido. A continuación, seque de inmediato el aparato con un paño seco.

- Procure en todo momento no tocar la pantalla, ya que podría dañarla.
- No empuje, frote ni golpee la superficie con la uña ni con objetos puntiagudos, ya que esto podría producir arañazos y distorsionar la imagen.
- No emplee productos químicos, ya que puede dañar el producto.
- No pulverice líquido sobre la superficie. Si penetra agua en la TV, puede producirse un incendio, una descarga eléctrica o un funcionamiento incorrecto.

### El cable de alimentación

Elimine con frecuencia el polvo y la suciedad acumulados en el cable de alimentación.

# Elevación y desplazamiento de la TV

Antes de levantar o mover la TV, lea la información siguiente para evitar arañar o dañar la TV y transportarla de manera segura, independientemente del tipo y tamaño de que se trate.

- Se recomienda mover la TV en el interior de la caja o envuelta en su material de embalaje original.
- Antes de levantar o mover la TV, desenchufe el cable de alimentación y los demás cables.
- Al sostener la TV, la pantalla debería orientarse hacia el lado contrario al que se encuentra usted para evitar dañarla.



- Sujete con firmeza la parte superior e inferior del marco de la TV. Asegúrese de no sujetar la TV por la zona transparente, la zona del altavoz o la zona de la rejilla del altavoz.

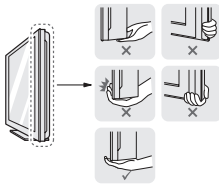

- Para transportar una TV grande, se necesitan como mínimo dos personas.
- Cuando transporte la TV con las manos, sujétela como se muestra en la ilustración siguiente.

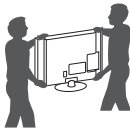

- Al transportar la TV, no la exponga a sacudidas ni a vibraciones excesivas.
- Cuando transporte la TV, manténgala en vertical, nunca la gire hacia uno de sus lados ni la incline hacia la izquierda o la derecha.
- No aplique demasiada presión sobre la estructura del marco porque podría doblarse o deformarse y dañar la pantalla.
- Al manipular la TV, asegúrese de no dañar el botón que sobresale del joystick. (En función del modelo)

## ! PRECAUCIÓN

- Procure en todo momento no tocar la pantalla, ya que podría dañarla.
- No mueva la TV sujetándola por los organizadores de cables, ya que estos podrían romperse y podrían ocasionarse lesiones físicas o daños a la TV.

# Uso del botón joystick

(La imagen que se muestra puede diferir de la de su TV.)



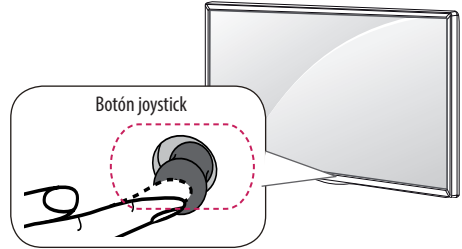

Puede utilizar las funciones de la TV fácilmente con solo pulsar o mover el botón joystick hacia arriba, hacia abajo, hacia la izquierda o hacia la derecha.

## ! NOTA

- La serie LX30\*\* no tiene botón joystick, sino solo botones de encendido/apagado.



## Funciones básicas

	Encendido	Cuando la TV esté apagada, coloque el dedo en el botón joystick, púlselo una vez y, a continuación, retire el dedo.
	Apagado	Cuando la TV esté encendida, coloque el dedo en el botón joystick, púlselo durante unos segundos y, a continuación, retire el dedo. (Sin embargo, si el botón Menu (Menú) está en la pantalla, mantener pulsado el botón joystick le permitirá salir del menú).
	Control de volumen	Puede ajustar el nivel de volumen colocando el dedo en el botón joystick y moviéndolo hacia la izquierda o la derecha.
	Control de programas	Puede desplazarse por los programas almacenados colocando el dedo en el botón y moviéndolo hacia arriba o hacia abajo.

## Ajuste del menú

Cuando la TV esté encendida, pulse el botón joystick una vez. Puede ajustar las opciones de menú moviendo el botón joystick hacia arriba, hacia abajo, hacia la izquierda o hacia la derecha.

	Apaga la televisión.
	Permite salir de todas las pantallas y volver al modo de visualización de TV.
	Permite cambiar la fuente de entrada.
	Permite acceder al menú principal.

### ! NOTA

- Cuando coloque el dedo sobre el botón joystick y lo dirija hacia arriba, abajo, la derecha o la izquierda, tenga cuidado de no pulsarlo. Si lo pulsa primero, no podrá ajustar el volumen y los programas guardados.

## Montaje en una mesa

(La imagen que se muestra puede diferir de la de su TV.)

- 1 Levante la TV e inclínala hasta la posición vertical sobre una mesa.
  - Deje un espacio de 10 cm (como mínimo) con respecto a la pared para permitir una ventilación adecuada.

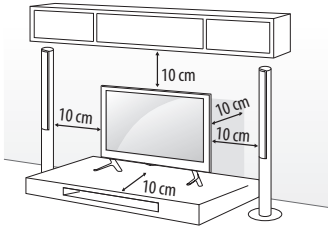

- 2 Enchufe el cable de alimentación a una toma de pared.

### ! PRECAUCIÓN

- No coloque la TV cerca ni sobre fuentes de calor, ya que esto podría provocar un incendio u otros daños.

## Ajuste del ángulo de la TV según la perspectiva

(Esta función no está disponible en todos los modelos.)

Gire la TV 20 grados hacia la izquierda o la derecha y ajuste el ángulo de la TV según su perspectiva.

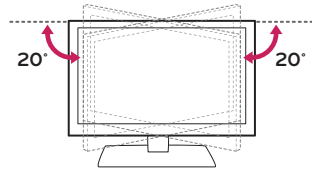

### ! PRECAUCIÓN

- Tenga cuidado de no pillarse los dedos al ajustar el ángulo del producto.
- Pueden producirse daños personales si se pilla las manos o los dedos. Si el producto se inclina demasiado, puede caerse y causar daños personales o en el producto.

## Fijación de la TV sobre un escritorio

(Esta función no está disponible en todos los modelos.)

La TV debe acoplarse al escritorio para que no se mueva hacia adelante o hacia atrás, provocando posibles daños personales o al producto.

Tipo A)

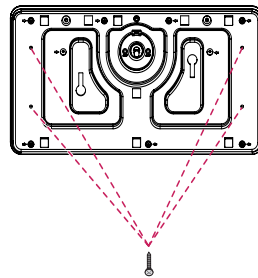

4 tornillos

(No suministrado con la TV)

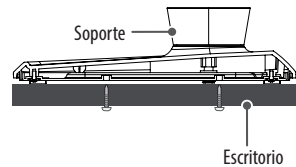

Soporte

Escritorio

### ! NOTA

- Tornillo: M5 x L (\*L: profundidad de la mesa + 8~10 mm)  
Ejemplo - Profundidad de la mesa : 15 mm, Tornillo : M5 x L25

Tipo B)

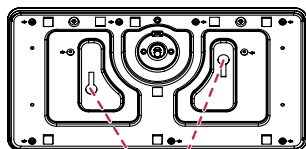

- 2 Tornillos para fijar el soporte,
- 2 Arandelas para fijar el soporte,
- 2 Tuercas para fijar el soporte  
(Suministrados con la TV)

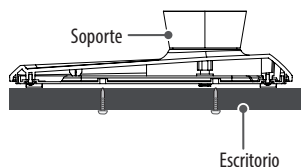

## Cómo fijar la TV a una pared

(Esta función no está disponible en todos los modelos.)

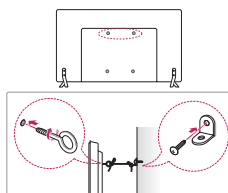

- 1 Inserte y apriete los cáncamos o los soportes y los pernos de la TV en la parte posterior de esta.
  - Si hay pernos insertados en la posición de los cáncamos, quite primero los pernos.
- 2 Monte las abrazaderas de pared junto con los pernos en la pared. Haga coincidir la ubicación del soporte de pared y los cáncamos en la parte posterior de la TV.
- 3 Conecte los cáncamos y las abrazaderas de pared firmemente con una cuerda resistente. Asegúrese de mantener la cuerda horizontal con respecto a la superficie plana.

### ⚠ PRECAUCIÓN

- Asegúrese de que los niños no se suban a la TV ni se cuelguen de esta.

### ! NOTA

- Utilice una plataforma o una carcasa que sea lo suficientemente resistente y grande como para soportar la TV de forma segura.
- Los soportes, pernos y cuerdas no se suministran. Puede solicitar accesorios adicionales a su distribuidor local.

## Uso del sistema de seguridad Kensington

(Esta función no está disponible en todos los modelos.)

- La imagen que se muestra puede diferir de la de su TV.

El conector del sistema de seguridad Kensington se encuentra en la parte posterior de la TV. Para obtener más información sobre la instalación y el uso, consulte el manual que se incluye con el sistema de seguridad Kensington, o visite <http://www.kensington.com>. Utilice el cable del sistema de seguridad Kensington para conectar la TV a una mesa.

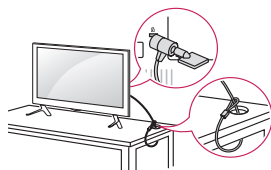

## Montaje a pared

Monte un soporte de montaje en pared opcional en la parte posterior de la TV con cuidado e instale el soporte de montaje en una pared robusta y perpendicular con respecto al suelo. Si desea fijar la TV sobre otros materiales del edificio, póngase en contacto con personal cualificado. LG recomienda que un profesional cualificado instale el soporte de pared. Recomendamos el uso del soporte de montaje en pared de LG. El soporte de montaje en pared de LG permite conectar los cables y moverlos con facilidad. Cuando no use el soporte de montaje en pared de LG, use uno en el que se pueda asegurar adecuadamente el dispositivo a la pared, con espacio suficiente para poder conectar otros dispositivos externos. Si se va a fijar el soporte a la pared, instálole después de conectar los cables.

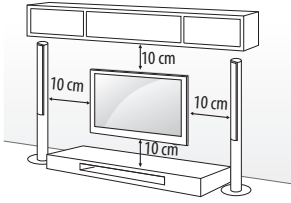

Asegúrese de utilizar tornillos y un soporte de montaje en pared que cumplan con el estándar VESA. Las dimensiones estándar de los kits de montaje en pared se describen en la tabla siguiente.

### Soporte de montaje en pared (se adquiere por separado)

<b>Modelo</b>	22LX32** 22LX33** 22LX53**	28LX32** 28LX33** 28LX53**
<b>VESA (A x B)(mm)</b>	75 x 75	100 x 100
<b>Tornillo estándar</b>	M4 x L10	M4 x L10
<b>Número de tornillos</b>	4	4
<b>Se adquiere por separado</b>	LSW140B	LSW140B
<b>Modelo</b>	32/43LX32** 32LX33** 32/43LX34** 32/40/43LX54** 43LX31** 32LX30**	49/55LX34** 49/55LX54** 49LX31** 49LX32**
<b>VESA (A x B)(mm)</b>	200 x 200	300 x 300
<b>Tornillo estándar</b>	M6	M6
<b>Número de tornillos</b>	4	4
<b>Se adquiere por separado</b>	LSW240B MSW240	LSW350B MSW240
<b>Modelo</b>	60/65LX34** 60LX54**	42LX32** 42LX33** 42LX53**
<b>VESA (A x B)(mm)</b>	300 x 300	400 x 400
<b>Tornillo estándar</b>	M6	M6
<b>Número de tornillos</b>	4	4
<b>Se adquiere por separado</b>	LSW350B	LSW440B MSW240

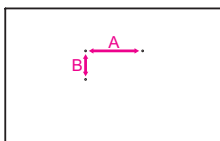

### ! PRECAUCIÓN

- En primer lugar, desenchufe el cable de alimentación y, luego, mueva o instale la TV. De lo contrario, podría producirse una descarga eléctrica.
- Retire el soporte antes de instalar la TV en una pared realizando el procedimiento inverso del montaje.
- Si instala la TV en un techo o una pared inclinada, puede caerse y producir lesiones físicas graves. Utilice un soporte de montaje en pared autorizado por LG y póngase en contacto con el distribuidor local o con personal cualificado.
- No apriete los tornillos en exceso, ya que esto podría ocasionar daños a la TV y anular la garantía.
- Utilice tornillos y soportes de montaje en pared que cumplan con el estándar VESA. La garantía no cubre los daños ni lesiones físicas causados por el mal uso o por emplear un accesorio inadecuado.
- La longitud del tornillo desde la superficie exterior de la cubierta posterior debe ser inferior a 8 mm. (Sólo 22/28LX32\*\*, 22/28LX33\*\*, 22/28LX53\*\*)

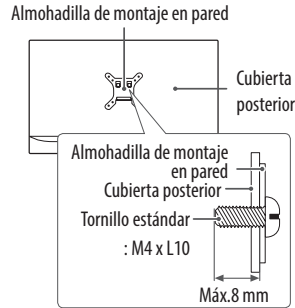

### ! NOTA

- Utilice los tornillos que se enumeran en las especificaciones del estándar VESA.
- El kit de montaje en pared incluye un manual de instalación y las piezas necesarias.
- El soporte de montaje en pared es opcional. Puede solicitar accesorios adicionales a su distribuidor local.
- La longitud de los tornillos puede diferir según el soporte de montaje en pared. Asegúrese de emplear una longitud adecuada.
- Para obtener más información, consulte el manual incluido con el soporte de montaje en pared.

- Utilice la etiqueta de protección cuando instale el soporte de montaje en pared. La etiqueta de protección impedirá que se acumule polvo y suciedad en la abertura. (Solo si se proporciona el artículo de la siguiente forma)

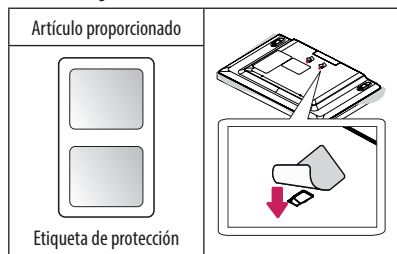

- Cuando instale el TV a un soporte de pared, introduzca los separadores del soporte en los orificios del TV destinados a tal fin, para ajustar el ángulo vertical de la TV. (Solo si se proporciona el artículo de la siguiente forma)

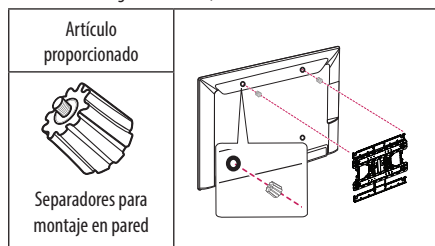

## Cómo se utiliza Dual Lock™

(Solo si se proporciona el artículo de la siguiente forma)

(Esta función no está disponible en todos los modelos.)

Coloque el receptor digital en el televisor y utilícelo cuando desee.

- 1 Tras retirar el papel protector del bloqueo doble, péguelo al televisor y al receptor digital como se indica.

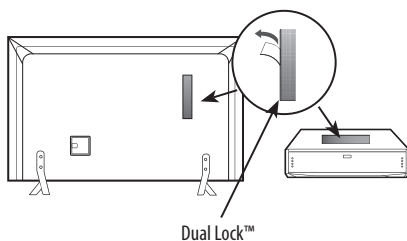

- 2 Fije el receptor digital al televisor presionando las tiras de velcro.

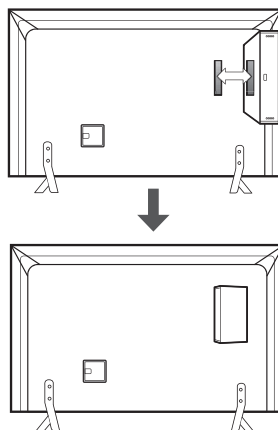

### ! NOTA

- Asegúrese de que la superficie del producto esté libre de sustancias extrañas y, a continuación, coloque el bloqueo doble.
- Deje transcurrir al menos tres días antes de colocar el receptor digital en el televisor para que la unión del bloqueo doble se seque.

## Conexiones (notificaciones)

Puede conectar varios dispositivos externos a la TV y cambiar entre los modos de entrada para seleccionar un dispositivo externo. Para obtener más información sobre la conexión de dispositivos externos, consulte el manual que se incluye con cada dispositivo.

Los dispositivos externos disponibles son: receptores HD, reproductores de DVD, vídeos, sistemas de audio, dispositivos de almacenamiento USB, PC, consolas de juegos, etc.

### ! NOTA

- La conexión de dispositivos externos puede variar entre distintos modelos.
- Conecte los dispositivos externos a la TV independientemente del orden de los puertos de la TV.
- Si graba un programa de TV en un grabador de DVD o un vídeo, asegúrese de conectar el cable de entrada de señal de TV a la TV a través del grabador de DVD o del vídeo. Para obtener más información sobre la grabación, consulte el manual que se incluye con el dispositivo que se conecte.
- Consulte el manual del equipo externo para obtener las instrucciones de funcionamiento.
- Si conecta una consola de juegos a la TV, emplee el cable proporcionado con el dispositivo en cuestión.
- En el modo PC, puede que se genere ruido asociado a la resolución, al patrón vertical, al contraste o a la luminosidad. Si se produce ruido, cambie la salida PC a otra resolución, cambie la frecuencia de actualización o ajuste la luminosidad y el contraste del menú IMAGEN hasta que la imagen se muestre más clara.
- En el modo PC, puede que algunos ajustes de la resolución no funcionen correctamente en función de la tarjeta gráfica.

## Conexión de la antena

Conecte la TV a una toma de pared de antena con un cable RF (75 Ω).

- Emplee un divisor de señal cuando desee utilizar más de dos TV.
- Si la imagen es de poca calidad, instale un amplificador de señal correctamente para mejorar la calidad de imagen.
- Si la imagen es de poca calidad con una antena conectada, intente volver a orientar la antena en la dirección adecuada.
- No se suministran el cable de antena ni el conversor.
- Audio DTV admitido: MPEG, Dolby Digital, Dolby Digital Plus, HE-AAC

## Conexión de la antena parabólica

(Solo los modelos de satélite)

Para conectar la TV a una antena parabólica, enchufe un cable de RF de satélite a una toma de satélite (75 Ω).

## Conexión de adaptador

(En función del modelo)

### ! PRECAUCIÓN

- Antes de conectar el enchufe de alimentación de la TV a la toma de pared, compruebe que ha conectado la TV al adaptador de alimentación de CC.

## Conexión del módulo CI

(En función del modelo)

Puede visualizar los servicios de abono (de pago) en el modo de DTV.

- Compruebe si el módulo CI se ha insertado en la ranura para tarjeta PCMCIA en la dirección correcta. Si el módulo no se ha insertado correctamente, podría causar daños en la TV y en la ranura para tarjeta PCMCIA.
- Si la TV no reproduce vídeo ni audio cuando se conecta CI+ CAM, póngase en contacto con el operador del servicio por satélite/cable/digital terrestre.

## Conexión con euroconector

(En función del modelo)

Transmite las señales de audio y vídeo de un dispositivo externo a la TV. Conecte el dispositivo externo y la TV con un cable euroconector.

Tipo de salida	AV1 (Salida de TV <sup>1</sup> )
Modo de entrada	
TV digital	TV digital
TV analógica, AV	TV analógica
Component	
HDMI	

1 Salida de TV: salida de señales de TV analógica o digital.

- Todo cable euroconector que se emplee deberá estar blindado.

## Configuración de la salida del altavoz

(En función del modelo)

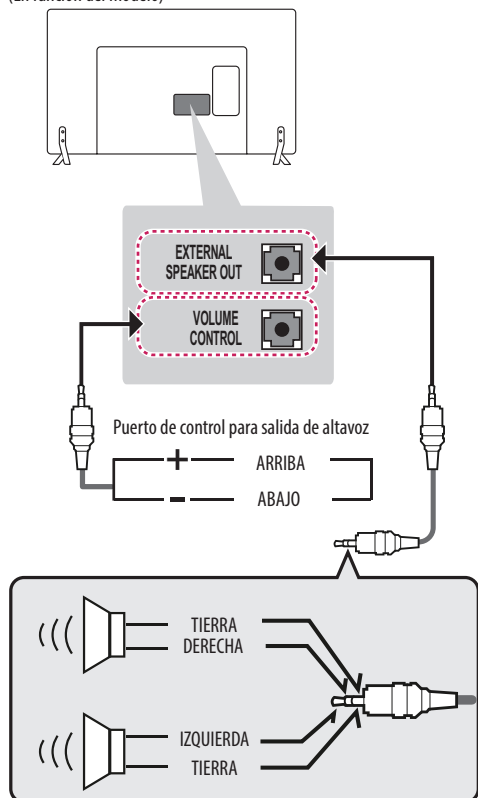

### ! NOTA

- Utilícelo únicamente con la toma estéreo de 3,5 mm de 3 polos.
- No conecte los auriculares al puerto de conexión del altavoz externo.

### Método de puerto de control de volumen

- Cable espec.

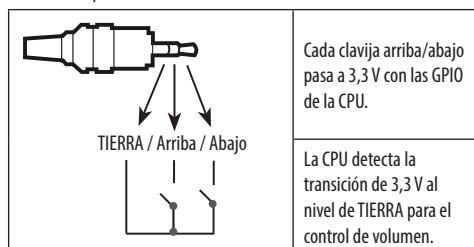

## Configuración de red

### Conexión de red con cables

(En función del modelo)

Esta TV puede conectarse a una servidor Pro:Centric a través del puerto **LAN**. Tras realizar la conexión física, la TV debe configurarse para la comunicación en red. Conecte el puerto **LAN** del módem o el router del servidor Pro:Centric al puerto **LAN** de la TV.

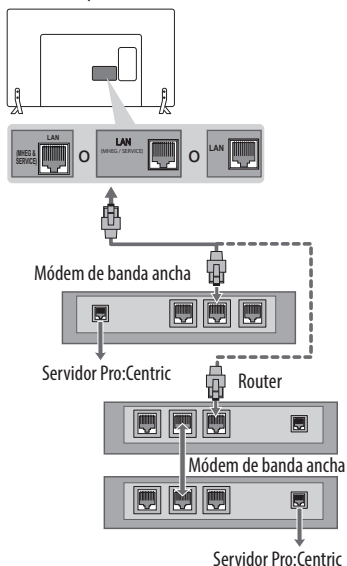

### ! PRECAUCIÓN

- No conecte un cable de teléfono modular al puerto **LAN**.
- Puesto que hay varios métodos de conexión, siga las especificaciones de su operador de telecomunicaciones o proveedor de servicios de Internet.

### Otras conexiones

Conecte la TV a los dispositivos externos. Para conseguir la mejor calidad de imagen y sonido, conecte el dispositivo externo y la TV con el cable HDMI. Algunos cables no se incluyen.

# Mando a distancia

(En función del modelo)

Las descripciones que aparecen en este manual se basan en los botones del mando a distancia. Lea este manual con detenimiento y utilice la TV correctamente.

Para cambiar las pilas, abra la tapa del compartimento, sustitúyalas (AAA de 1,5 V) haciendo coincidir los polos  $\oplus$  y  $\ominus$  con las indicaciones de la etiqueta del interior del compartimento, y vuelva a colocar la tapa. Para quitar las pilas, realice el proceso de instalación en orden inverso.

## ⚠ PRECAUCIÓN

- No mezcle pilas antiguas y nuevas, ya que esto podría dañar el mando a distancia.
- El mando a distancia no se incluye en todos los mercados.

Asegúrese de apuntar con el mando a distancia hacia el sensor correspondiente de la TV.

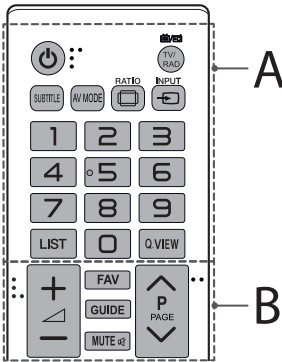

## A

- ⏻ (ENCENDIDO/APAGADO)** Permite encender y apagar la TV.
- TV/RAD** Permite seleccionar un programa de radio, TV o DTV.
- SUBTITLE** Recupera la opción de subtítulos preferida en modo digital.
- AV MODE** Permite seleccionar un modo AV.
- RATIO** Permite cambiar el tamaño de la imagen.
- INPUT** Permite cambiar la fuente de entrada.
- Botones numéricos** Permite introducir números.
- LIST** Permite el acceso a la lista de programas almacenados.
- Q.VIEW** Permite volver al programa visto anteriormente.

## B

- + / -** Permiten ajustar el nivel de volumen.
- FAV** Permite acceder a la lista de canales favoritos.
- GUIDE** Muestra la guía de programación.
- MUTE** Permite silenciar el sonido completamente.
- ^ P v** Permite desplazarse por los programas o canales almacenados.
- ^ PAGE v** Permite ir a la pantalla anterior o siguiente.

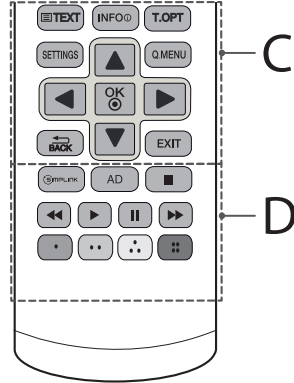

## C

- BOTONES DEL TELETXTO** ( **TEXT**, **T.OPT**) Estos botones se usan para el teletexto.
- INFO** Permite visualizar la información del programa actual y la pantalla.
- SETTINGS** Permite el acceso a los menús principales.
- Q.MENU** Permite el acceso a los menús rápidos.
- OK** Permite seleccionar menús u opciones y confirmar las entradas.
- Botones de navegación (arriba/abajo/izquierda/derecha)** Permiten desplazarse por los menús y las opciones.
- BACK** Permite volver al nivel anterior.
- EXIT** Permite salir de todas las pantallas y volver al modo de visualización de TV.

## D

- SIMPLINK** Accede a los dispositivos AV conectados con el cable HDMI a través de HDMI-CEC.
- AD** Pulsando el botón AD, se activará la función de descripción de audio.
- Botones de control** ( ) Permiten controlar los menús MIS MEDIOS o los dispositivos compatibles con SIMPLINK (USB y SIMPLINK).
- Botones de colores** Permiten acceder a funciones especiales de algunos menús.  
: rojo, : verde, : amarillo, : azul)

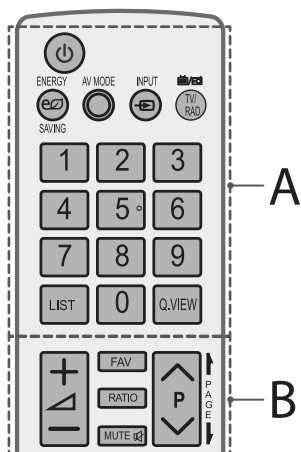

## A

- (ENCENDIDO/APAGADO)** Permite encender y apagar la TV.
- ENERGY SAVING(AHORRO DE ENERGÍA)** Permite ajustar la luminosidad de la pantalla para reducir el consumo de energía.
- AV MODE** Permite seleccionar un modo AV.
- INPUT** Permite cambiar la fuente de entrada.
- TV/RAD** Permite seleccionar un programa de radio, TV o DTV.
- Botones numéricos** Permite introducir números.
- LIST** Permite el acceso a la lista de programas almacenados.
- Q.VIEW** Permite volver al programa visto anteriormente.

## B

- Permiten ajustar el nivel de volumen.
- FAV** Permite acceder a la lista de canales favoritos.
- RATIO** Permite cambiar el tamaño de la imagen.
- MUTE** Permite silenciar el sonido completamente.
- P** Permite desplazarse por los programas o canales almacenados.
- PAGE** Permite ir a la pantalla anterior o siguiente.

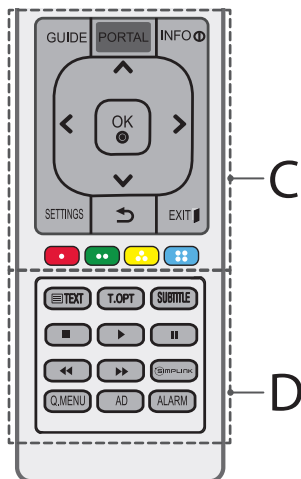

## C

- GUIDE** Muestra la guía de programación.
- PORTAL** Permite activar y desactivar el menú interactivo de hotel.
- INFO** Permite visualizar la información del programa actual y la pantalla.
- Botones de navegación (arriba/abajo/izquierda/derecha)** Permiten desplazarse por los menús y las opciones.
- OK** Permite seleccionar menús u opciones y confirmar las entradas.
- SETTINGS** Permite el acceso a los menús principales.
- (VOLVER)** Permite volver al nivel anterior.
- EXIT** Permite salir de todas las pantallas y volver al modo de visualización de TV.
- Botones de colores** Permiten acceder a funciones especiales de algunos menús. : rojo, : verde, : amarillo, : azul

## D

- BOTONES DEL TELETXTO ( TEXT/T.OPT )** Estos botones se usan para el teletexto.
- SUBTITLE** Recupera la opción de subtítulos preferida en modo digital.
- Botones de control ( , , , , )** Permiten controlar los menús MIS MEDIOS o los dispositivos compatibles con SIMPLINK (USB y SIMPLINK).
- SIMPLINK** Accede a los dispositivos AV conectados con el cable HDMI a través de HDMI-CEC.
- Q.MENU** Permite el acceso a los menús rápidos.
- AD** Pulsando el botón AD, se activará la función de descripción de audio.
- ALARM** Permite ajustar la función de alarma. (En función del modelo)

## Licencias

Las licencias admitidas pueden diferir según el modelo. Para obtener más información acerca de las licencias, visite [www.lg.com](http://www.lg.com).



Fabricado con la autorización de Dolby Laboratories.  
Dolby y el símbolo de doble D son marcas comerciales de Dolby Laboratories.



Los términos HDMI y HDMI High-Definition Multimedia Interface y el logotipo de HDMI son marcas registradas de HDMI Licensing LLC en EE. UU. y otros países.



Este dispositivo cuenta con la certificación DivX Certified®, dado que ha superado las rigurosas pruebas de reproducción de video DivX®.

Para reproducir videos DivX, primero debe registrar el dispositivo en [vod.divx.com](http://vod.divx.com). Puede encontrar el código de registro en la sección DivX VOD del menú de configuración del dispositivo.

Con DivX Certified® puede reproducir video DivX® hasta HD 1080p, incluido el contenido premium.

DivX®, DivX Certified® y los logotipos asociados son marcas comerciales de DivX, LLC y se utilizan con licencia.

Protección por una o más de las siguientes patentes de los EE.UU.: 7,295,673; 7,460,668; 7,515,710; 7,519,274.

## Información del aviso de software de código abierto

Para obtener el código fuente correspondiente GPL, LGPL, MPL y otras licencias de código abierto que contiene este producto, visite <http://opensource.lge.com>.

Además del código fuente, podrá descargar las condiciones de las licencias, exención de responsabilidad de la garantía y avisos de copyright.

LG Electronics también le proporcionará código abierto en CD-ROM por un importe que cubre los gastos de su distribución (como el soporte, el envío y la manipulación) previa solicitud por correo electrónico a [opensource@lge.com](mailto:opensource@lge.com). Esta oferta es válida durante tres (3) años a partir de la fecha de adquisición del producto.

## Solución de problemas

La versión de software puede actualizarse para mejorar el rendimiento. El cliente debe estar seguro de que su equipo es compatible con el software LGE. Si fuera necesario, póngase en contacto con LGE y cargue la versión de software revisada tal y como le hayan indicado.

No se puede controlar la TV con el mando a distancia.

- Compruebe el sensor para el mando a distancia del producto e inténtelo de nuevo.
- Compruebe si hay algún obstáculo entre el producto y el sensor para el mando a distancia.
- Compruebe si las pilas aún funcionan y si están bien colocadas (⊕ a ⊕ y ⊖ a ⊖).

No se muestra ninguna imagen ni se produce ningún sonido.

- Compruebe si el producto está encendido.
- Compruebe si el cable de alimentación está conectado a una toma de pared.
- Compruebe si hay algún problema con la toma de pared. Para ello, conecte otros productos.

La TV se apaga repentinamente.

- Compruebe los ajustes de control de alimentación. Puede que se haya cortado el suministro eléctrico.
- Compruebe si las funciones **Espera Automática** (En función del modelo) / **Temporizador Apagado / Apagado auto.** están activadas en la opción de ajustes de **HORA**.
- Si no hay señal cuando la TV está encendida, la TV se apagará automáticamente transcurridos 15 minutos de inactividad.

Al conectar al PC (RGB/HDMI/DVI), aparecerá el mensaje "No signal" (Sin señal) o "Invalid Format" (Formato no válido).

- Encienda y apague la TV con el mando a distancia.
- Vuelva a conectar el cable RGB/HDMI.
- Reinicie el PC con la TV encendida.

# INFORMACIÓN DE DESCARGA DE SOFTWARE

- Utilice esta información para la serie LX540S, LX530S.

Puede descargar el software SuperSign y el manual de la TV del sitio Web de LG Electronics.

<https://www.lgecommercial.com/digital-signage/support/download/supersign>

Software : SuperSign W\_Lite\_Server\_vX.X.X\_Setup.zip

SuperSign C\_vX.X.X\_Setup.zip

SuperSign W\_Editor\_vX.X.X\_Setup.zip

SuperSign W\_Player\_vX.X.X\_Setup.zip

Manual : SuperSign W\_Lite\_Server\_vX.X.X\_Manual.zip

SuperSign C\_vX.X.X\_Manual.zip

SuperSign W\_Editor\_vX.X.X\_Manual.zip

SuperSign W\_Player\_vX.X.X\_Manual.zip

## Especificaciones

<b>Tamaño del módulo CI (ancho x alto x profundo)</b>		100,0 mm x 55,0 mm x 5,0 mm
<b>Condiciones del entorno</b>	<b>Temperatura de funcionamiento</b>	De 0 °C a 40 °C
	<b>Humedad de funcionamiento</b>	Menos del 80 %
	<b>Temperatura de almacenamiento</b>	De -20 °C a 60 °C
	<b>Humedad de almacenamiento</b>	Menos del 85 %

<b>Adaptador CA/CC</b>	22/28LX32**, 22/28LX33**, 22/28LX53**	32LX30**
	Fabricante : Lien chang Modelo : LCAP39	Fabricante : Honor Modelo : ADS-45FSN-19 19040GPG Fabricante : Lien Chang Modelo : LCAP16B-EU
	Entrada : AC 100 - 240 V ~ 50/60 Hz	Entrada : AC 100 - 240 V ~ 50/60 Hz
	Salida : DC 19 V --- 3,42 A	Salida : DC 19 V --- 2,1 A

	<b>TV digital satélite<sup>1</sup></b>	<b>TV digital</b>	<b>TV analógica</b>
<b>Sistema de televisión</b>	DVB-T/T2 DVB-C DVB-S/S2	DVB-T DVB-C	PAL/SECAM B/G/D/K, PAL I/I', SECAM L/L'
<b>Cobertura de programas</b>	VHF, UHF C-Band, Ku-Band	VHF, UHF	VHF: E2 ~ E12, UHF: E21 ~ E69, CATV: S1 ~ S20, HYPER: S21 ~ S47 (En función del país)
<b>Número máximo de programas almacenables</b>	6.000	1.500	
<b>Impedancia de antena externa</b>	75 Ω		

1 Solo modelos satélite / Solo modelos compatibles con DVB-T2

## Modos admitidos HDMI/DVI-DTV

Resolución	Frecuencia horizontal (kHz)	Frecuencia vertical (Hz)
720 x 480	31,469	59,94
	31,5	60
720 x 576	31,25	50
1280 x 720	37,5	50
	44,96	59,94
1920 x 1080	45	60
	28,125	50,00
	33,75	60,00
	33,72	59,94
	56,250	50,00
	67,50	60,00
	67,432	59,94
	27,00	24,00
	26,973	23,976
	33,75	30,00
	33,716	29,976

## Modos admitidos HDMI/DVI-PC

(Utilice HDMI IN 1 para el modo PC)

(Sólo LX31\*\*, LX32\*\*, LX33\*\*, LX34\*\*, LX30\*\*, LX53\*\*, LX54\*\*)

Resolución	Frecuencia horizontal (kHz)	Frecuencia vertical (Hz)
640 x 350	31,468	70,09
720 x 400	31,469	70,08
640 x 480	31,469	59,94
800 x 600	37,879	60,31
1024 x 768	48,363	60,00
1152 x 864	54,348	60,053
1360 x 768	47,712	60,015
1280 x 1024 (Sólo FHD)	63,981	60,020
1920 x 1080 (Sólo FHD)	67,50	60,00

1: Sólo LX341\*, 42LX330\*, 42LX320\*, LX31\*\*, LX54\*\*, LX530S

## Modos admitidos RGB-PC

(Sólo LX32\*\*, LX33\*\*, LX34\*\*, LX31\*\*, LX30\*\*, LX540S, LX530S)

Resolución	Frecuencia horizontal (kHz)	Frecuencia vertical (Hz)
640 x 350	31,468	70,09
720 x 400	31,469	70,08
640 x 480	31,469	59,94
800 x 600	37,879	60,31
1024 x 768	48,363	60,00
1152 x 864	54,348	60,053
1360 x 768	47,712	60,015
1280 x 1024 (Sólo FHD)	63,981	60,020
1920 x 1080 (Sólo FHD)	66,587	59,934
1920 x 1080 (Sólo FHD)	67,50	60,00

1: Sólo LX341\*, 42LX330\*, 42LX320\*, LX31\*\*, LX540S, LX530S

## Información de conexión de puertos de componentes

Puertos de componentes de la TV	Y	P <sub>B</sub>	P <sub>R</sub>
---------------------------------	---	----------------	----------------

Puertos de salida de vídeo del reproductor de DVD	Y	P <sub>B</sub>	P <sub>R</sub>
	Y	B-Y	R-Y
	Y	Cb	Cr
	Y	Pb	Pr

Señal	Componente
480i / 576i	0
480p / 576p	0
720p / 1080i	0
1080p	0 (Sólo 50 / 60 Hz)

## Formatos de vídeo admitidos

- Máximo: 1920 x 1080 a 30p (solo Motion JPEG 640 x 480 a 30p)
- .asf, .wmv  
[Vídeo] MPEG-2, MPEG-4 parte 2, XViD, H.264/AVC, VC1 (WMV3, WVC1), MP43  
[Audio] WMA estándar, WMA9 (Pro), MP3, AAC, AC3, MP3, 3D WMA de transmisión única.
- divx, .avi  
[Vídeo] MPEG-2, MPEG-4 parte 2, DivX3.11, DivX4, DivX5, DivX6, XViD, H.264/AVC  
[Audio] HE-AAC, LPCM, ADPCM, MPEG-1 capa I, MPEG-1 capa II, Dolby Digital, MPEG-1 capa III (MP3), \*DTS
- .ts, .trp, .tp, .mts, .m2ts  
[Vídeo] H.264/AVC, MPEG-2, AVS, VC1  
[Audio] MPEG-1 capa I, MPEG-1 capa II, MPEG-1 capa III (MP3), Dolby Digital, Dolby Digital Plus, AAC, HE-AAC, \*DTS
- .vob  
[Vídeo] MPEG-1, MPEG-2  
[Audio] Dolby Digital, MPEG-1 capa I, MPEG-1 capa II, DVD-LPCM
- .mp4, .m4v, .mov  
[Vídeo] MPEG-2, MPEG-4 parte 2, DivX3.11, DivX4, DivX5, DivX6, XViD, H.264/AVC  
[Audio] AAC, MPEG-1 Layer III (MP3), \*DTS
- .mkv  
[Vídeo] MPEG-2, MPEG-4 parte 2, XViD, H.264/AVC  
[Audio] HE-AAC, Dolby Digital, MPEG-1 capa III (MP3), \*DTS, LPCM
- motion JPEG  
[Vídeo] MJPEG  
[Audio] LPCM, ADPCM
- .mpg, .mpeg, .mpe  
[Vídeo] MPEG-1, MPEG-2  
[Audio] MPEG-1 capa I, MPEG-1 capa II, Dolby Digital, LPCM
- .dat  
[Vídeo] MPEG-1, MPEG-2  
[Audio] MP2
- .flv  
[Vídeo] Sorenson H.263, H.264/AVC  
[Audio] MP3, AAC, HE-AAC
- \*.rm, \*.rmvb  
[Vídeo] RV30, RV40  
[Audio] Dolby Digital, AAC, HE-AAC, RA6(Cook)
- 3gp, 3gp2  
[Vídeo] H.264/AVC, MPEG-4 Parte 2  
[Audio] AAC, AMR(NB/WB)
- \*DTS / \*.rm / \*.rmvb: en función del modelo

## Formatos de audio admitidos

- Tipo de archivo : mp3  
[Velocidad de bits] 32 Kbps - 320 Kbps  
[Frecuencia de muestreo] 16 kHz - 48 kHz  
[Soporte] MPEG1, MPEG2, capa 2, capa 3
- Tipo de archivo : AAC  
[Velocidad de bits] Formato libre  
[Frecuencia de muestreo] 8 kHz ~ 48 kHz  
[Soporte] ADIF, ADTS
- Tipo de archivo : M4A  
[Velocidad de bits] Formato libre  
[Frecuencia de muestreo] 8 kHz ~ 48 kHz  
[Soporte] MPEG-4
- Tipo de archivo : WMA  
[Velocidad de bits] de 128 kbps ~ 320 kbps  
[Frecuencia de muestreo] 8 kHz ~ 48 kHz  
[Soporte] WMA7, WMA8, WMA9 estándar
- Tipo de archivo : WMA 10 Pro  
[Velocidad de bits] ~ 768 kbps  
[Canal/Frecuencia de muestreo] M0: hasta 2 canales ~ 48 kHz (Excepto modo LBR), M1: hasta 5.1 canales ~ 48 kHz, M2: hasta 5.1 canales ~ 96 kHz  
[Soporte] WMA 10 Pro
- Tipo de archivo : OGG  
[Velocidad de bits] Formato libre  
[Frecuencia de muestreo] ~ 48 kHz  
[Soporte] OGG Vorbis

## Formatos de foto admitidos

- Categoría : 2D (jpeg, jpg, jpe)  
[Tipo de archivo disponible] SOF0: base,  
SOF1: extensión secuencial,  
SOF2: progresivo  
[Tamaño de foto] Mínimo: 64 x 64,  
Máximo: Tipo normal: 15360 (ancho) x 8640 (alto),  
Tipo progresivo: 1920 (ancho) x 1440 (alto)
- Categoría : BMP  
[Tamaño de foto] Mínimo : 64 x 64, Máximo : 9600 x 6400
- Categoría : PNG  
[Tipo de archivo disponible] Entrelazado, no entrelazado  
[Tamaño de foto] Mínimo : 64 x 64, Máximo: Entrelazado: 1200 x 800, No entrelazado: 9600 x 6400
- Es posible que la visualización de los archivos con formato BMP y PNG sea más lenta que los de formato JPEG.



Los números de modelo y serie de la TV se encuentran en la parte posterior del producto. Anótelos por si alguna vez necesita asistencia.

MODELO \_\_\_\_\_

N.º DE SERIE \_\_\_\_\_

## KULLANIM KILAVUZU

# Güvenlik ve Referans

LED TV\*

\* LG LED TV, LED arka ışıkları olan LCD ekranına sahiptir.

Setinizi çalıştırmadan önce bu kılavuzu lütfen dikkatle okuyun ve ileride başvurmak için saklayın.

# Güvenlik talimatları

Lütfen ürünü kullanmadan önce bu güvenlik önlemlerini dikkatlice okuyun.



**UYARI**



TV'yi ve uzaktan kumandayı aşağıdaki ortamlara koymayın:

- Doğrudan güneş ışığına maruz kalan bir yer
- Banyo gibi yüksek oranda nem içeren bir alan
- Fırın gibi herhangi bir ısı kaynağının ya da ısı üreten diğer aygıtların çevresi
- Ürünün buhara ve yağa kolaylıkla maruz kalabileceği mutfak tezgahları veya hava nemlendiricilerin çevresi
- Yağmura veya rüzgara maruz kalan bir alan
- Vazo gibi su içeren kapların çevresi

Aksi halde yangın, elektrik çarpması, arıza veya ürün bozulması gibi durumlar yaşanabilir.



Ürünü toza maruz kalabileceği bir yere yerleştirmeyin. Bu durum yangın tehlikesi oluşturabilir.



Şebeke fişi bağlantıyı kesen cihazdır. Fişin her zaman kullanıma hazır durumda olması gerekir.



Islak elle fişe dokunmayın. Ayrıca kablo pimi ıslaksa ya da tozlanmışsa fişi iyice kurutun ya da üzerindeki tozu alın. Aşırı nem nedeniyle elektrige çarpılabilirsiniz.



Güç kablosunu topraklanmış bir elektrik tesisatına bağladığınızdan emin olun. (Topraklama yapılmış aygıtlar hariç.) elektrige çarpılabilir veya yaralanabilirsiniz.



Güç kablosunu tam olarak takın. Güç kablosu tam olarak takılmazsa yangın çıkabilir.



Güç kablosunu ısıtıcı gibi sıcak nesnelere temas ettirmeyin. Bu durum, yangına veya elektrik çarpmasına neden olabilir.

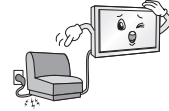

Ürünün veya güç kablolarının üzerine ağır bir nesne koymayın. Aksi halde bu durum yangın veya elektrik çarpması ile sonuçlanabilir.



Yağmur suyunun girmesini önlemek için binanın içi ile dışı arasındaki anten kablosunu bükün. Bu durum suyun ürünün iç kısmına zarar vermesine sebep olabilir ve elektrik çarpmasına yol açabilir.



TV'yi duvara monte ederken, TV'yi güç ve sinyal kabloları TV'nin arkasından sarkacak şekilde kurmayın. Bu durum yangına ve elektrik çarpmasına yol açabilir.

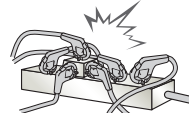

Tek bir çoklu elektrik prizine çok fazla elektrikli aygıt takmayın. Aksi halde bu durum aşırı ısınmaya bağlı olarak yangına yol açabilir.

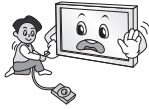

Ürünü düşürmemeyi veya harici cihazlar bağlarken bu cihazların ürünün üzerine düşmemesine dikkat edin. Aksi halde bu durum yaralanmayla veya ürünün zarar görmesiyle sonuçlanabilir.



Nem önleyici malzemeyi ya da vinil ambalajı çocukların erişemeyeceği yerde saklayın. Nem önleyici malzemenin yutulması zararlıdır. Kazara yutulursa hastanın kusmasını sağlayın ve en yakın hastaneye gidin. Ayrıca vinil ambalajı boğulmaya neden olabilir. Çocukların erişemeyeceği yerde saklayın.



Çocuklarınızın TV üzerine çıkmasına veya TV'ye asılmasına izin vermeyin. Aksi halde TV düşebilir ve ciddi yaralanmalara yol açabilir.



Çocukların yemesini önlemek için kullanılmış pilleri dikkatli bir şekilde atın. Çocukların pili yemesi halinde derhal bir doktora götürün.



Bir ucunu duvar prizine takılıyken güç kablosunun diğer ucuna bir iletken (metal çubuk gibi) takmayın. Ayrıca, duvar prizine taktıktan hemen sonra güç kablosuna dokunmayın. Elektrik çarptırabilirsiniz. (Bu durum modele bağlı olarak değişkenlik gösterebilir)



Ürünün yakınlarında yanıcı maddeler bulundurmeyin veya saklamayın. Alev alabilen maddelerin dikkatsiz kullanımı nedeniyle patlama veya yangın tehlikesi olabilir.



Madeni para, metal toka, metal çubuk veya tel gibi metal nesnelere ya da kağıt veya kibrit gibi kolayca alev alabilen nesnelere ürünün içine düşürmeyin. Çocuklar özellikle dikkat etmelidir. Elektrik çarpması, yangın veya yaralanma gibi durumlar oluşabilir. Ürünün içine yabancı bir nesne düşerse güç kablosunu prizden çekin ve servis merkeziyle temas kurun.



Ürünün üzerine su püskürtmemeyi veya alev alabilen maddelerle (tiner veya benzen) silmemeyi. Yangın veya elektrik çarpması kazaları olabilir.



Ürüne çarpmayın ya da içine bir şey düşürmeyin ve ekrana bir cisimle vurmeyin. Aksi takdirde yaralanabilirsiniz veya ürün zarar görebilir.



Şimşekli havalarda bu ürüne ya da antene kesinlikle dokunmayın. Elektrik çarptırabilirsiniz.



Gaz kaçağı olduğu zaman duvar prizine kesinlikle dokunmayın ve camları açarak ortamı havalandırın. Aksi halde yangın çıkabilir veya kıvılcım sıçramasına bağlı yangınlar oluşabilir.



Ürünü kendi başınıza sökmeyin, tamir veya tadil etmeyin. Yangın veya elektrik çarpması kazaları olabilir. Kontrol, kalibrasyon veya onarım için servis merkezi ile temasa geçin.



Aşağıdaki durumlardan biri oluşursa derhal ürünün fişini çekin ve yerel servis merkezinizle temasa geçin.

- Ürün darbelerden etkilendiyse
- Ürün zarar gördüyse
- Ürünün içine yabancı nesnelere girdiyse
- Üründen duman veya garip bir koku çıkıyorsa

Bu durum yangın veya elektrik çarpması ile sonuçlanabilir.



Ürünü uzun süre kullanmayı düşünmüyorsanız güç kablosunu üründen çıkarın. Ürünün tozlanması yangına neden olabilir veya kabloların bozulması elektrik kaçağına, elektrik çarpmasına veya yangına neden olabilir.



Bu cihaz su ile (damlama veya sıçrama yoluyla) temas etmemelidir ve vazo gibi içi su dolu nesnelere cihazın üzerine yerleştirilmemelidir.

Yağ veya yağ buharına maruz kalma ihtimali bulunuyorsa bu ürünü duvara monte etmeyin. Bu, ürünün hasar görmesine ya da düşmesine neden olabilir.



Su veya başka bir madde ürünün (AC adaptör, güç kablosu, TV) içine girese güç kablosunu çıkarın ve hemen servis merkezi ile irtibata geçin. Aksi halde bu durum, yangın veya elektrik çarpması ile sonuçlanabilir.

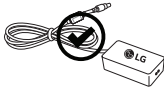

Yalnızca LG Electronics tarafından onaylanan ve izin verilen AC adaptör ve güç kablosu kullanın. Aksi halde yangın, elektrik çarpması, arıza veya ürün bozulması gibi durumlar yaşanabilir.



AC adaptörü veya güç kablosunu asla parçalarına ayırmayın. Bu durum, yangın veya elektrik çarpması ile sonuçlanabilir.

### ⚠ DİKKAT



Ürünü radyo dalgasının bulunmadığı bir yere monte edin.

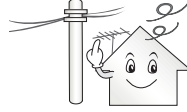

Harici antenin düşmesi halinde elektrik hatlarına değmesini önlemek için harici antenle elektrik hatları arasında yeterli mesafe olmalıdır. Böyle bir durum elektrik çarpmasına yol açabilir.



Ürünü dengesiz raf veya eğimli yüzeyler üzerine kurmayın. Ayrıca titreşimli olan ve ürünün tam olarak desteklenmeyeceği yerlere monte etmekten kaçının. Aksi halde ürün düşebilir veya devrilebilir ve yaralanmaya ya da ürünün zarar görmesine yol açabilir.

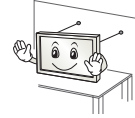

TV'yi bir ayaklığa monte ederseniz ürünün aşırı dönmesini önlemek için gerekli önlemleri almanız gerekir. Aksi halde ürün düşebilir ve yaralanmalara yol açabilir.

Ürünü duvara monte etmeyi düşünüyorsanız ürünün arkasına VESA standart montaj aparatı (isteğe bağlı parçalar) takın. Seti duvara montaj braketine (isteğe bağlı parçalar) takarken düşmeyecek şekilde dikkatlice sabitleyin.

Yalnızca, üreticinin onayladığı bağlantıları / aksesuarları kullanın.



Anteni kurarken kalifiye bir servis görevlisine danışın. Bu durum yangın tehlikesi veya elektrik çarpması tehlikesi oluşturabilir.

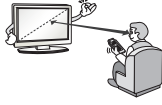

TV izlerken en az ekranın çapraz boyutunun 2-7 katı kadar bir mesafe bırakmanızı öneririz. Uzun süre TV seyretmek görüşünüzün bulanıklaşmasına yol açabilir.

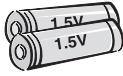

Yalnızca belirtilen türde pil kullanın. Aksi halde uzaktan kumanda zarar görebilir.

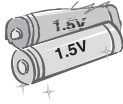

Yeni pillerle eski pilleri bir arada kullanmayın. Bu durum pillerin aşırı ısınmasına ve sızıntı yapmasına neden olabilir.

Piller aşırı ısıya maruz bırakılmamalıdır. Örneğin, doğrudan güneş ışığına, açık şömineye ve elektrikli ısıtıcılara maruz bırakmayın.

Şarj edilebilir olmayan pilleri şarj cihazına koymayın.



Uzaktan kumanda ile sensörü arasında bir nesne bulunmamasına dikkat edin.



Uzaktan kumandanın sinyali güneş ışığından veya başka güçlü ışıklardan etkilenebilir. Bu durumda odadaki ışığı azaltın.



Video oyun konsolu gibi harici aygıtlar bağlarken bağlantı kablolarının yeterli uzunlukta olmasına dikkat edin. Aksi halde ürün devrilebilir ve yaralanmaya ya da ürünün zarar görmesine yol açabilir.



Ürünü elektrik fişini duvar prizine takarak veya prizden çıkartarak açıp kapatmayın. (Açıp kapatmak için fişi kullanmayın.) Bu durum mekanik arızaya veya elektrik çarpmasına yol açabilir.



Ürünün aşırı ısınmasını önlemek için lütfen aşağıdaki kurulum talimatlarını izleyin.

- Ürünü duvar arasındaki mesafe en az 10 cm olmalıdır.
- Ürünü havalandırması olmayan bir yere kurmayın (örn., bir kitaplığa ya da dolaba).
- Ürünü halı veya minder üzerine kurmayın.
- Havalandırma kapağının bir masa örtüsü veya perdeyle kapanmamasına dikkat edin.

Aksi halde yangın çıkabilir.

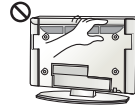

Uzun süre boyunca TV izleyeceğiniz zaman, havalandırma açıklıkları sıcak hale gelebileceğinden havalandırma açıklıklarına dokunmamaya özen gösterin. Bu durum ürünün işlevini veya performansını etkilemez.

Cihazınızın kablusunu düzenli aralıklarla inceleyin ve kablunun görünümü hasara veya bozulmaya işaret ediyorsa, fişi prizden çekin, cihazı kullanmayın ve kablunun bir yetkili servis personeli tarafından aynıysla değiştirilmesini sağlayın.



Elektrik fişi pimlerinde veya prizde toz birikmesini önleyin. Bu durum yangın tehlikesi oluşturabilir.

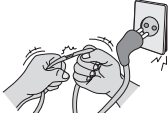

Elektrik kablosunu bükülme, dolanma, sıkışma, kapıya sıkışma veya üzerine basılma gibi fiziksel veya mekanik zararlardan koruyun. Özellikle fişlere, duvar prizlerine ve kablounun cihazdan çıktığı noktaya dikkat edin.



Panele elinizle veya tırnak, kurşun kalem ya da tükenmez kalem gibi keskin bir nesne ile bastırmayın veya üzerini çizmeyin.



Ekrana dokunmayın veya uzun süre parmaklarınızla bastırmayın. Aksi halde ekran üzerinde geçici şekil bozuklukları ortaya çıkabilir.



Ürünü ve bileşenlerini temizlerken öncelikle ürünü prizden çekin ve yumuşak bir bezle silin. Aşırı kuvvet uygulamak çizilmelere veya renk değişimine yol açabilir. Su püskürtmeyin veya ıslak bezle silmeyin. Ürüne ve paneline zarar verebilecek cam temizleyiciler, otomobil parlaticısı veya sanayi tipi parlaticı, aşındırıcı maddeler veya cila, benzen, alkol ve benzeri maddeler kesinlikle kullanmayın. Aksi halde yangın çıkabilir, elektrik çarptırabilir veya ürün zarar görebilir (deformasyon, aşınma veya kırılma).

Bu ünite AC duvar prizine bağlı olduğu sürece, üniteyi DÜĞMESİNDEN kapatsanız bile AC güç kaynağı ile bağlantısı kesilmez.



Kabloyu fişinden tutarak prizden çekin.  
Güç kablosunun içindeki teller koparsa yangın çıkabilir.



Ürünü taşıırken öncelikle kapattığınızdan emin olun. Ardından güç kablolarını, anten kablolarını ve tüm bağlantı kablolarını çıkarın. TV seti veya güç kablosu zarar görerek yangın tehlikesine veya elektrik çarpmasına yol açabilir.



Ürünü taşıırken veya paketini açarken, ürünün ağır olması sebebiyle bir kişiden daha yardım alın. Aksi halde yaralanabilirsiniz.



Ürünün iç kısımlarını temizlemek için yılda bir kez servis merkezi ile temasa geçin.

Biriken toz mekanık arızaya yol açabilir.



Tüm servis işlemlerinin kalifiye servis personeli tarafından yapılmasını sağlayın. Elektrik kablosunun ya da fişinin hasar görmesi, üzerine sıvı dökülmesi ya da yabancı nesnelere cihazın girmesi, cihazın yağmur ya da neme maruz kalması, normal çalışmaması veya bir yerden düşmesi gibi cihazın hasar gördüğü tüm durumlarda servis işlemi gereklidir.



Cihaz dokunduğunuzda soğuksa, açıldığında küçük bir "titreşme" olabilir. Bu normal bir durumdur ve ürünle ilgili bir sorun yoktur.



Panel, iki milyon ıla altı milyon piksel çözünürlüğe sahip yüksek teknoloji bir üründür. Panelin üzerinde 1 ppm boyutunda siyah ve/veya parlak renkli küçük noktalar görebilirsiniz. Bu noktalar ürünün arızalı olduğunu göstermez ve performansını ve güvenilirliğini etkilemez. Bu durum üçüncü taraf ürünlerde de oluşmaktadır ve ürün değişimi veya para iadesine tabi değildir.



izleme konumunuza (sol/sağ/yukarı/aşağı) bağlı olarak panelin parlaklığında ve renginde farklılıklar olduğunu görebilirsiniz. Bu durum panelin özelliğine bağlı olarak oluşur. Ürün performansı ile ilgisi yoktur ve arıza değildir.

Hareketsiz bir görüntünün uzun süre boyunca görüntülenmesi görüntü yapışmasına neden olabilir. Sabit bir görüntüyü uzun süre boyunca TV ekranında görüntülemekten kaçınınız.

## Oluşan Sesler

"Çatlama" sesi: TV izlerken veya kapatıldığında oluşan çatlama sesi, sıcaklık ve neme bağlı olarak termal plastik kasımasından kaynaklanır. Bu ses termal deformasyon gerektiren ürünlerde yaygın olarak görülür. Elektrik devresi uçuştusu/panel cızırtısı: Ürünü çalıştırmak için yüksek miktarda akım sağlayan yüksek hızlı anahtar devresi düşük seviyeli bir gürültüye sebep olur. Bu ses ürüne bağlı olarak değişir. Oluşan ses ürünün performansını ve güvenilirliğini etkilemez.

TV yakınında yüksek gerilimli elektrikli ürünler (örn. sıvı sinek öldürücü elektrikli raket) kullanmayın. Aksi takdirde ürün arızalanabilir.

## Hazırlık

### ! NOT

- Gösterilen resim sizin TV'nizden farklı olabilir.
- TV'nizin OSD'si (Ekran Üstü Gösterim) bu kılavuzda gösterilenlerden farklı olabilir.
- Mevcut menü ve opsiyonlar kullanmakta olduğunuz ürün modelinden veya giriş kaynağından farklı olabilir.
- Gelecekte bu TV'ye yeni özellikler eklenebilir.

- TV, güç tüketimini azaltmak için bekleme moduna alınabilir. Enerji tasarrufu amacıyla, bir süre izlenmeyecekse TV kapatılmalıdır.
- Görüntü parlaklığı seviyesinin düşürülmesiyle, kullanım sırasında tüketilen enerji miktarı önemli ölçüde azaltılabilir; bu durum genel çalışma maliyetini düşürecektir.
- Ürününüzle birlikte verilen öğeler modele göre değişiklik gösterebilir.
- Ürün özellikleri veya bu kılavuzun içeriği, ürün fonksiyonlarının yükseltilmesine bağlı olarak önceden haber verilmeksizin değiştirilebilir.
- Optimum bağlantı için, HDMI kabloları ve USB aygıtları 10 mm kalınlıktan ve 18 mm genişlikten az çıkıntıya sahip olmalıdır. USB kablo veya USB taşınabilir bellek TV'nizin USB bağlantı noktasına uymazsa, USB 2.0'ı destekleyen bir uzatma kablosu kullanınız.

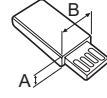
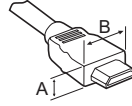

\*A ≤ 10 mm

\*B ≤ 18 mm

- HDMI logosu onaylı bir kablo kullanınız.
- Onaylı bir HDMI kablosu kullanmazsanız ekrana görüntü gelmeyebilir veya bağlantı hataları oluşabilir. (Önerilen HDMI kablo tipleri)
  - Yüksek Hızlı HDMI™/TM kablosu (3 metre veya daha kısa)
  - Ethernet destekli Yüksek Hızlı HDMI™/TM kablosu (3 metre veya daha kısa)
- Demir çekirdeğin kullanılması (Modele bağlı olarak değişkenlik gösterebilir)
  - TV'deki harici bir girişe, komponent veya kulaklık bağlantı noktasına harici bir aygıt bağlarken elektromanyetik radyasyonu azaltmak için demir çekirdeği kullanınız.



[Demir Çekirdeğin Kesiti]

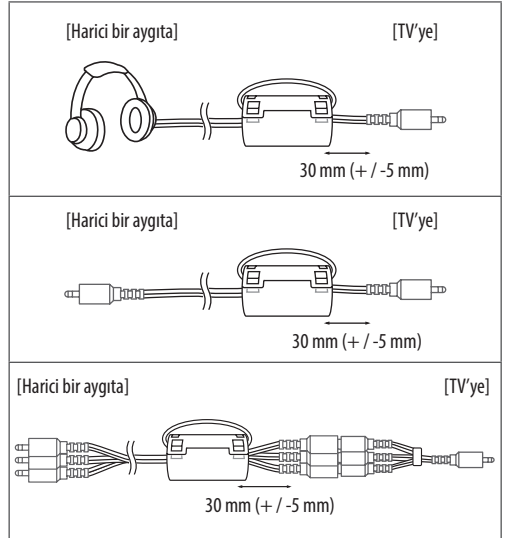

## ⚠ DİKKAT

- Ürün kullanım ömrü ve güvenliğinizi için onaylanmamış öğeler kullanmayın.
- Onaylanmamış öğelerin kullanılmasından kaynaklanan hasar ve yaralanmalar garanti kapsamına girmez.
- Bazı modellerde ekrana yapıştırılmış ince bir film bulunur ve bu film sökülmemelidir.
- TV setine ayaklığı takarken ekranı çizilmelere karşı korumak için destekli bir masaya veya düz bir yüzeye önu aşağı bakacak şekilde yerleştirin.
- Vidaların doğru bir şekilde yerleştirildiğinden ve iyice sıkıldığından emin olun. (Vidalar yeterince sıkılmadığında kurulumun ardından TV öne doğru eğilebilir.) Vidaları çok fazla güç kullanarak sıkmayın; aksi takdirde vida hasar görebilir ve doğru şekilde sıkılmayabilir.

## Ayrı satılan öğeler

Ayrı satılan öğeler haber verilmeksizin değiştirilebilir veya kalitesinin artırılması amacıyla üzerinde değişiklik yapılabilir. Bu öğeleri satın almak için satıcınızla temas kurun. Bu cihazlar yalnızca belirli modellerle birlikte çalışır. Model adı veya tasarımı, ürün fonksiyonlarının yükseltilmesine, üreticinin koşullarına veya politikalarına bağlı olarak değiştirilebilir.

(Modele bağlı olarak değişkenlik gösterebilir)

<b>LED Saat</b> LEC-003	<b>LG Ses cihazı</b>
<b>AN-WF500</b> Wi-Fi/Bluetooth Dongle'ı	

## BAKIM

### TV'nizin temizlenmesi

Yüksek performansı korumak ve ürünün kullanım ömrünü uzatmak için TV'nizi düzenli olarak temizleyin.

- Gücün kapandığından, güç kablosu ve diğer tüm kabloların çıkarıldığından emin olun.
- TV'nin uzun süre kullanılmayacaksa, olası yıldırım ve voltaj dalgalanmalarından dolayı hasar görmesini önlemek için güç kablosunu duvar prizinden çekin.

### Ekran, çerçeve, kabin ve ayaklık

Tozu ve hafif kirleri temizlemek için, yüzeyi kuru, temiz ve yumuşak bir bezle silin.

Ağır kirleri temizlemek için, yüzeyi temiz su veya hafif deterjana batırılmış bir bezle silin. Ardından hemen kuru bir bezle kurulaştırın.

- Hasar görmesine yol açabileceğinden ekrana hiçbir koşulda dokunmayın.
- Ekranda çiziklere ve görüntü bozulmalarına neden olabileceğinden dolayı, ekran yüzeyine tırnağınızla veya sivri bir nesneyle dokunmayın, bastırmayın ve vurmuyun.
- Yüzeye zarar verebileceğinden dolayı herhangi bir kimyasal madde kullanmayın.
- Yüzeye sıvı püskürtmeyin. TV'ye su girmesi durumunda, yangın, elektrik çarpması ya da arıza meydana gelebilir.

### Güç kablosu

Güç kablosunda biriken toz ve kirleri düzenli olarak temizleyin.

# TV'nin kaldırılması ve taşınması

TV'nin kaldırılırken veya taşınırken çizilmesini ya da hasar görmesini önlemek, tipi ve boyutu ne olursa olsun emniyetli ve uygun şekilde taşınmasını sağlamak için aşağıdakileri okuyun.

- TV'nin kapalı sağlam bir kutuda veya TV'nin orijinal kutusunda taşınması önerilir.
- TV kaldırılmadan ya da taşınmadan önce, güç kablosunu ve diğer tüm kabloları çıkarın.
- TV'yi tutarken hasar görmesini önlemek için TV ön yüzü size doğru bakmamalıdır.



- TV çerçevesinin alt ve üst kısmını sıkıca tutun. Saydam kısım, hoparlör ve hoparlör izgarası alanından tutmadığınızdan emin olun.

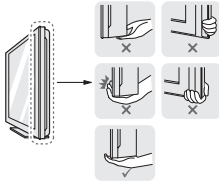

- Büyük bir TV taşınırken, en az 2 kişi hazır bulunmalıdır.
- TV'yi elde taşırken aşağıdaki şekilde gösterildiği gibi tutun.

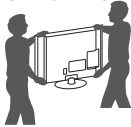

- Taşıma esnasında, TV'yi sarsmayın veya aşırı titreşime maruz bırakmayın.
- Taşıma esnasında, TV'yi dik tutun, kesinlikle yan döndürmeyin ya da sola veya sağa doğru yatırmayın.
- Aşırı basınç uygulanması gövde çerçevesinin katlanıp bükülmesine yol açabilir, bu durum ekrana hasar verebilir.
- TV'yi kullanırken çıkıntılı joystick düğmesine zarar vermemeye dikkat edin. (Modele bağlı olarak değişkenlik gösterebilir)

## ⚠ DİKKAT

- Hasar görmesine yol açabileceğinden ekrana hiçbir koşulda dokunmayın.
- TV'yi kablo tutuculardan tutarak hareket ettirmeyin, aksi halde kablo tutucular kırılabilir, TV hasar görülebilir ve yaralanmalar meydana gelebilir.

# Joystick düğmesini kullanma

(Gösterilen resim sizin TV'nizden farklı olabilir.)

Joystick düğmesine basarak ya da düğmeyi yukarı, aşağı, sola veya sağa hareket ettirerek TV fonksiyonlarını kolaylıkla kullanabilirsiniz.

## ! NOT

- LX30\*\* serisinde Joystick düğmesi bulunmaz, sadece açma/kapatma düğmeleri bulunur.

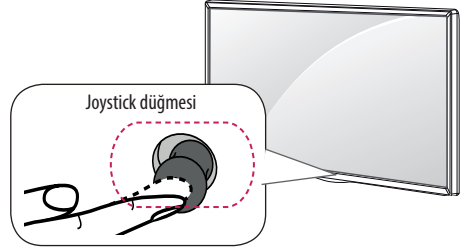

## Temel fonksiyonlar

	Gücü Açma	TV kapalıyken parmağınızı joystick düğmesinin üstüne koyun ve düğmeye bir kez basıp bırakın.
	Gücü Kapatma	TV açıkken parmağınızı joystick düğmesinin üstüne koyun ve düğmeye bir kez birkaç saniyelik basıp bırakın. (Ayrıca, Menu düğmesi ekranda görünüyorken joystick düğmesini basılı tuttuğunuzda Menüden çıkabilirsiniz.)
	Ses Seviyesi Kontrolü	Parmağınızı joystick düğmesinin üstüne koyup düğmeyi sola veya sağa iterseniz ses seviyesini istediğiniz gibi ayarlayabilirsiniz.
	Program Kontrolü	Parmağınızı joystick düğmesinin üstüne koyup düğmeyi aşağı veya yukarı iterseniz kayıtlı programlar arasında istediğiniz gibi gezinebilirsiniz.

## Menü Ayarlama

TV açikken joystick düğmesine bir kez basın. Joystick düğmesini yukarı, aşağı, sola veya sağa hareket ettirerek Menü öğelerini ayarlayabilirsiniz.

	Gücü kapatın.
	Ekran üstünde görüntüleneni silerek TV izleme moduna geri döner.
	Giriş kaynağını değiştirir.
	Ana menüye erişim sağlar.

### ! NOT

- Parmağınızı joystick düğmesinin üstüne koyup düğmeyi yukarı, aşağı, sola veya sağa iterken joystick düğmesine basmamaya dikkat edin. Önce joystick düğmesine basarsanız ses seviyesini ve kayıtlı programları ayarlayamazsınız.

## Sehpa üzerine montaj

(Gösterilen resim sizin TV'nizden farklı olabilir.)

1 TV'yi kaldırıp sehpa üzerinde dik konuma getirin.

- Uygun havalandırma için duvarla arasında 10 cm (minimum) boşluk bırakın.

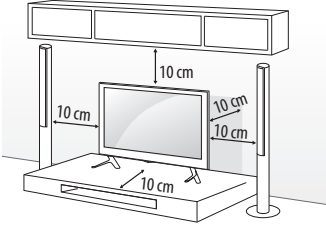

2 Güç kablosunu prize takın.

### ! DİKKAT

- Yangına ya da başka hasarlara neden olabileceğinden TV'yi ısı kaynaklarının üzerine veya yakınına kurmayın.

## TV'nin açısını izleme yönüne uygun olarak ayarlama

(Bu özellik her modelde mevcut değildir.)

TV'nin açısını İzleme yönünüze uygun olarak sola ya da sağa doğru 20 dereceye kadar döndürebilirsiniz.

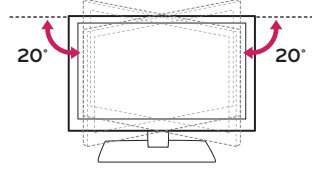

### ! DİKKAT

- Ürünün açısını ayarlarken parmaklarınıza dikkat edin.
  - Eliniz veya parmaklarınız sıkırsa yaralanabilirsiniz. Ürünün çok fazla eğilmesi düşmesine ve hasara ya da yaralanmaya yol açabilir.

## TV'nin bir sehpağa bağlanması

(Bu özellik her modelde mevcut değildir.)

Olası bir yaralanmaya veya ürünün zarar görmesine neden olacak şekilde TV'nin ileriye/geriye çekilememesi için TV sehpağa bağlanmalıdır.

A tipi)

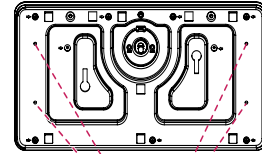

4 Vida

(TV ile sağlanmayan)

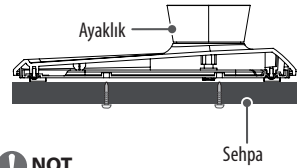

### ! NOT

- Vida : M5 x L (\*L: Masa derinliği + 8~10 mm) örn.) Masa derinliği: 15 mm, Vida : M5 x L25

B tipi)

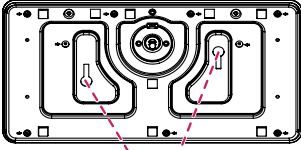

2 Ayaklık Sabitleme Vidaları,  
2 Ayaklık Sabitleme Pulları,  
2 Ayaklık Sabitleme Somunları  
(TV ile sağlanan)

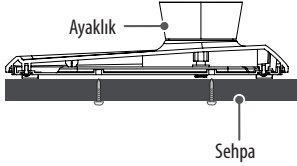

## Kensington güvenlik sisteminin kullanılması

(Bu özellik tüm modellerde mevcut değildir.)

- Gösterilen resim sizin TV'nizden farklı olabilir.

Kensington güvenlik sistemi konektörü TV'nin arka tarafında yer alır. Kurulum ve kullanıma ilişkin daha fazla bilgi için, Kensington güvenlik sistemiyle birlikte verilen kılavuza bakın ya da <http://www.kensington.com> adresini ziyaret edin. Kensington güvenlik sistemi kablusunu TV ve sehpa arasına bağlayın.

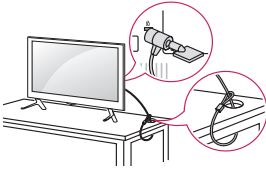

## TV'nin duvara sabitlenmesi

(Bu özellik her modelde mevcut değildir.)

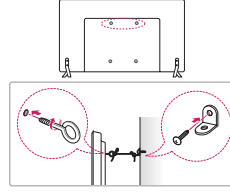

1 Delikli civataları ya da TV braketlerini ve civatalarını TV'nin arka tarafına takarak sıkın.

- Delikli civataların konumunda takılı civata varsa öncelikle bu civataları sökün.

2 Duvara montaj braketlerini civatalarla duvara monte edin. Duvara montaj braketinin konumuyla TV'nin arkasındaki delikli civataları birbirine hizalayın.

3 Delikli civatalarla duvara montaj braketlerini sağlam bir iple sıkıca bağlayın. İpin düz yüzüyle yatay konumda kalmasını sağlayın.

### ⚠ DİKKAT

- Çocukların TV üzerine çıkmamasına ve TV'ye asılmamasına dikkat edin.

### ! NOT

- TV'yi emniyetli bir şekilde destekleyecek kadar büyük ve sağlam bir platform veya kabin kullanın.
- Braket, civata ve ipler ürüne birlikte verilmez. Yerel satıcınızdan ilave aksesuarlar alabilirsiniz.

## Duvara montaj

TV'nin arka tarafına dikkatli bir şekilde isteğe bağlı bir duvara montaj braketini bağlayın ve duvara montaj braketini zemine dik ve sağlam bir duvara takın. TV'yi başka yapı malzemelerine bağlamanız durumunda, elütfen yetkili personelle temas kurun. LG, duvar montajının kalifiye bir kurulum uzmanı tarafından yapılmasını önerir. LG duvar montaj braketini kullanmanızı öneriyoruz. LG'nin duvar montaj braketini kablolar bağlı halde kolayca taşınabilir. LG duvar montaj braketini kullanmadığınızda lütfen yeterince güvenli bir duvar montaj braketini kullandığınızdan ve arkasında harici aygıt bağlantıları için yeterince boşluk bıraktığınızdan emin olun. Sabit duvar montaj arabirimlerini takmadan önce tüm kabloları bağlamanız önerilir.

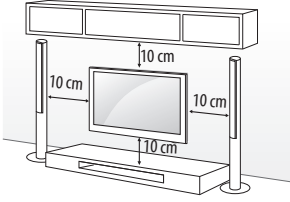

VESA standartlarını karşılayan duvara montaj braketleri ve vidaları kullandığınızdan emin olun. Duvara montaj kitlerinin standart ölçüleri aşağıdaki tabloda belirtilmiştir.

### Ayrı satılır (Duvara Montaj Braketi)

<b>Model</b>	22LX32** 22LX33** 22LX53**	28LX32** 28LX33** 28LX53**
<b>VESA (A x B)(mm)</b>	75 x 75	100 x 100
<b>Standart vida</b>	M4 x L10	M4 x L10
<b>Vida sayısı</b>	4	4
<b>Duvara montaj braketi</b>	LSW140B	LSW140B
<b>Model</b>	32/43LX32** 32LX33** 32/43LX34** 32/40/43LX54** 43LX31** 32LX30**	49/55LX34** 49/55LX54** 49LX31** 49LX32**
<b>VESA (A x B)(mm)</b>	200 x 200	300 x 300
<b>Standart vida</b>	M6	M6
<b>Vida sayısı</b>	4	4
<b>Duvara montaj braketi</b>	LSW240B MSW240	LSW350B MSW240
<b>Model</b>	60/65LX34** 60LX54**	42LX32** 42LX33** 42LX53**
<b>VESA (A x B)(mm)</b>	300 x 300	400 x 400
<b>Standart vida</b>	M6	M6
<b>Vida sayısı</b>	4	4
<b>Duvara montaj braketi</b>	LSW350B	LSW440B MSW240

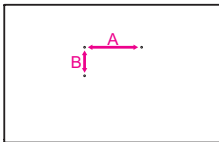

### ⚠ DİKKAT

- Öncelikle fişi çekin, ardından TV'yi taşıyın veya kurun. Aksi halde elektrik çarptırabilir.
- TV'yi duvara monte etmeden önce, ayaklık takma işlemini tersine doğru gerçekleştirerek ayaklığı çıkarın.
- TV'yi tavana veya eğimli bir duvara monte ederseniz TV düşerek ciddi yaralanmalara yol açabilir. LG tarafından onaylanmış bir duvara montaj aparatı kullanın ve yerel satıcınızla veya yetkili personelle temas kurun.
- TV'ye hasar verebileceği ve garantinizin geçersiz kalmasına yol açabileceğinden vidaları çok fazla sıkmayın.
- VESA standartlarını karşılayan vidaları ve duvara montaj aparatlarını kullanın. Hatalı kullanım veya uygun olmayan aksesuarların kullanılmasından kaynaklanan hasar ve yaralanmalar garanti kapsamına girmez.
- Arka kapağın, dış yüzeyden olan vida boşluğu 8 mm altında olmalıdır. (Yalnızca 22/28LX32\*\*, 22/28LX33\*\*, 22/28LX53\*\*)

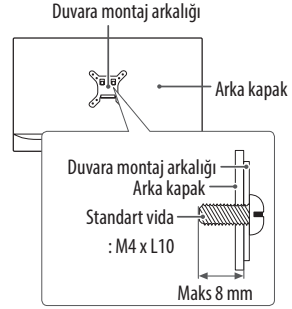

### ⚠ NOT

- VESA standart vida teknik özelliklerinde belirtilen vidaları kullanın.
- Duvara montaj kiti kurulum kılavuzunu ve gerekli parçaları içerir.
- Duvara montaj braketi isteğe bağlı bir aksesuardır. Yerel satıcınızdan ilave aksesuarlar alabilirsiniz.
- Vidaların boyları duvara montaj aparatına göre değişiklik gösterebilir. Uygun boyda vida kullandığınızdan emin olun.
- Daha fazla bilgi için duvara montaj aparatıyla birlikte verilen kılavuza bakın.

- Duvar montaj braketini takarken Koruma Etiketini kullanın. Koruma Etiketi, ağırlıkta toz ve kir birikmesini önleyecektir. (Vain, kun seuraavanlainen osa on toimitettu)

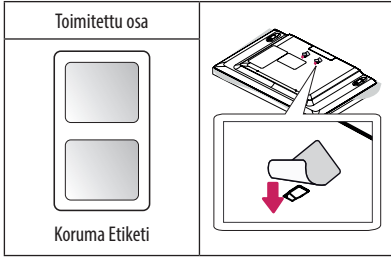

- TV'ye bir duvara montaj braketi bağlarken TV'nizi dikey açıda ayarlayabilmek için duvara montaj aralıklarını TV duvara montaj deliklerine takın. (Vain, kun seuraavanlainen osa on toimitettu)

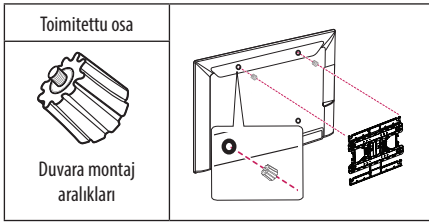

## Dual Lock™ Kullanımı

(Vain, kun seuraavanlainen osa on toimitettu)

(Bu özellik her modelde mevcut değildir.)

Set üstü kutuyu TV'nize sabitleyin ve istediğinizde kullanın.

- 1 Koruyucu kağıdı çıkardıktan sonra Dual Lock™'i gösterilen şekilde TV'nize ve Set üstü kutunuza yapıştırın.

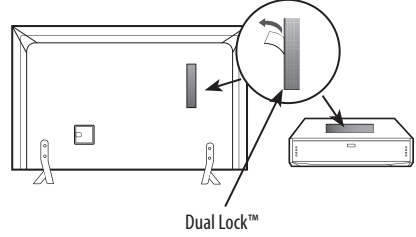

- 2 Velcro şeritlerini bastırarak set üstü kutunuzu TV'ye takın.

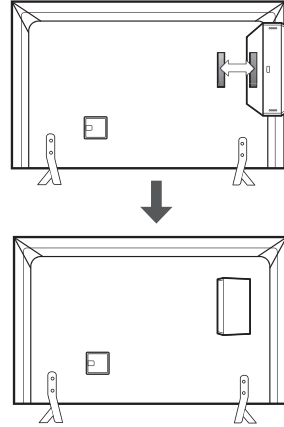

### ! NOT

- Ürün yüzeyinde yabancı maddeler olmadığından emin olduktan sonra Dual Lock™'i yapıştırın.
- TV'ye set üstü kutunuzu takmadan önce Dual Lock™'i en az 3 gün kurumaya bırakın.

## Bağlantılar (bildirimler)

TV'ye çeşitli harici cihazlar bağlayın ve bir harici cihaz seçmek için giriş modlarına geçin. Harici cihaz bağlantısı hakkında daha fazla bilgi için cihazlarla birlikte verilen kılavuza bakın.

Kullanılabilir harici cihazlar şunlardır: HD alıcılar, DVD oynatıcılar, VCR cihazları, ses sistemleri, USB depolama aygıtları, PC, oyun cihazları ve diğer harici cihazlar.

### ! NOT

- Harici cihaz bağlantısı modele göre değişiklik gösterebilir.
- Harici cihazları TV'ye, TV bağlantı noktalarını dikkate almaksızın bağlayın.
- DVD kayıt cihazına ya da VCR cihazına bir TV programı kaydederken TV sinyal girişi kablusunun DVD kayıt cihazı ya da VCR üzerinden TV'ye bağlandığından emin olun. Kayıt hakkında daha fazla bilgi için, bağlanan cihazla birlikte verilen kılavuza bakın.
- Kullanım talimatları için harici cihazın kullanım kılavuzuna başvurun.
- TV'ye bir oyun cihazı bağlarsanız, oyun cihazıyla birlikte verilen kabloyu kullanın.
- PC modunda, çözünürlük, dikey desen, kontrast veya parlaklığa bağlı parazit görülebilir. Parazit varsa PC çıkışını başka bir çözünürlüğe ayarlayın, yenileme hızını değiştirin veya net bir görüntü elde edene kadar RESİM menüsünden parlaklık ve kontrast ayarlarını değiştirin.
- PC modunda bazı çözünürlük ayarları grafik kartına bağlı olarak çalışmayabilir.

## Anten bağlantısı

TV'yi RF kablosu (75 Ω) ile duvar anten soketine bağlayın.

- İki'den fazla TV'de kullanmak için bir sinyal ayırıcısı kullanın.
- Görüntü kalitesinin kötü olması durumunda görüntü kalitesini artırmak üzere bir sinyal güçlendiricisi kullanın.
- Anten bağlıyken görüntü kalitesinin kötü olması durumunda anteni doğru yönde yeniden hizalamayı deneyin.
- Anten kablosu ve dönüştürücü ürünle birlikte verilmemektedir.
- Desteklenen DTV Ses: MPEG, Dolby Digital, Dolby Digital Plus, HE-AAC

## Çanak anten bağlantısı

(Sadece uydu modelleri)

TV'yi uydu RF kablosu (75 Ω) kullanarak çanak antene ve uydu soketine bağlayın.

## Adaptör Bağlantısı

(Modele bağlı olarak değişiklik gösterebilir)

### ⚠ DİKKAT

- TV'nin fişini duvarda bulunan elektrik prizine takmadan önce TV'yi DC güç adaptörüne bağladığınızdan emin olun.

## CI modülü bağlantısı

(Modele bağlı olarak değişiklik gösterebilir)

Dijital TV modunda şifreli (ücretli) servisleri görüntüler.

- CI modülünün PCMCIA kart yuvasına doğru yönde takıldığından emin olun. Modül doğru takılmadığında, TV'nin ve PCMCIA kart yuvasının zarar görmesine neden olabilir.
- CI+ CAM bağlandığında TV'de herhangi bir görüntü ve ses yoksa, lütfen Karasal/Kablo/Uydu Servis Operatörü ile iletişime geçin.

## Euro Scart bağlantısı

(Modele bağlı olarak değişiklik gösterebilir)

Harici cihazdan TV setine video ve ses sinyalleri gönderir. Harici aygıtı ve TV setini euro scart kablosuyla bağlayın.

Geçerli giriş modu	Çıkış tipi	AV1 (TV Çıkışı <sup>1</sup> )
Dijital TV		Dijital TV
Analog TV, AV		Analog TV
Komponent		
HDMI		

1 TV Çıkışı: Analog TV veya Dijital TV sinyal çıkışı sağlar.

- Kullanılacak Euro Scart kablosu sinyal korumalı olmalıdır.

## Ses Sistemini Bağlama

(Modele bağlı olarak değişkenlik gösterebilir)

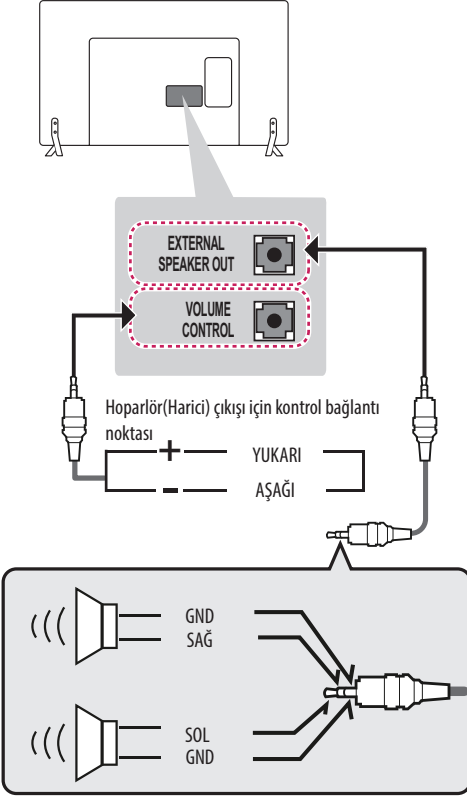

### ! NOT

- Yalnızca 3 Kutuplu 3,5 mm Stereo Jakı ile kullanın.
- Kulaklıklarınızı, harici hoparlör bağlantı noktasına bağlamayın.

### Ses Kontrol Bağlantı noktası Tekniği

- Kablo Özelli.

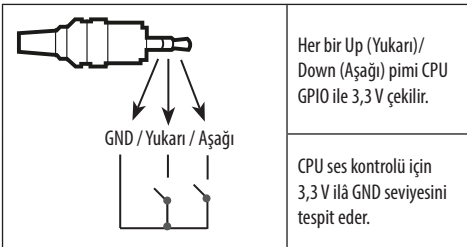

## Ağ Kurulumu

### Kablolu Ağ Bağlantısı

(Modele bağlı olarak değişkenlik gösterebilir)

Bu TV, LAN bağlantı noktası aracılığıyla bir Pro:Centric sunucudan bağlanabilir. Fiziksel bağlantı gerçekleştirildikten sonra TV'nin ağ bağlantısı için ayarlanması gerekir.

Modemin ya da Yönlendiricinin LAN bağlantı noktasını Pro:Centric sunucudan TV üzerindeki LAN bağlantı noktasına bağlayın.

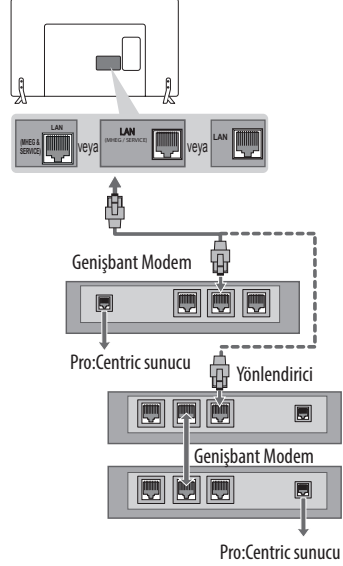

### ! DİKKAT

- LAN bağlantı noktasına modüler telefon kablosu bağlamayın.
- Çeşitli bağlantı yöntemleri olduğundan, iletişim ve ya İnternet hizmeti sağlayıcınızın talimatlarına uyun.

## Diğer bağlantılar

TV'nizi harici cihazlara bağlayın. En iyi resim ve ses kalitesi için harici aygıtı ve TV'yi HDMI kablosuyla bağlayın. Aynı bir kablo sağlanmaz.

## Uzaktan Kumanda

(Modele bağlı olarak değişiklik gösterebilir)

Bu kılavuzdaki açıklamalar uzaktan kumanda üzerinde bulunan düğmeler temel alınarak verilmiştir. Lütfen bu kılavuzu dikkatlice okuyun ve TV'yi doğru şekilde kullanın.

Pilleri değiştirmek için pil kapağını açın, pilleri (1.5 V AAA) ⊕ ve ⊖ uçları pil yuvasındaki etiketle eşleşecek şekilde değiştirin ve pil kapağını kapatın. Pilleri yerinden çıkarmak için pil takma işlemlerini ters sıra ile yapın.

### ⚠ DİKKAT

- Eski ve yeni pilleri birlikte kullanmayın, aksi halde uzaktan kumanda hasar görebilir.
- Uzaktan kumanda, tüm satış piyasalarına dahil edilmeyecektir.

Uzaktan kumandayı, TV üzerindeki uzaktan kumanda sensörüne doğru tuttuğunuzdan emin olun.

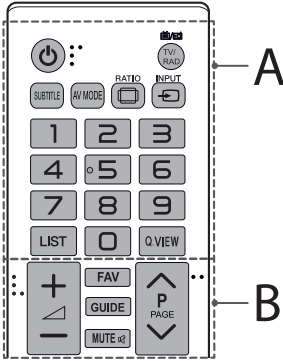

### A

**⏻ (GÜÇ)** TV'yi açar veya kapatır.

**TV/RAD** Radyo, TV ve DTV programını seçer.

**SUBTITLE** Dijital modda tercih ettiğiniz altyazıyı çağırır.

**AV MODE** Bir AV modu seçer.

**RATIO** Bir görüntüyü yeniden boyutlandırır.

**INPUT** Giriş kaynağını değiştirir.

**Sayı tuşları** Sayıları girer.

**LIST** Kayıtlı program listesine erişim sağlar.

**Q.VIEW** İzlediğiniz bir önceki programa döner.

### B

**+** Ses seviyesini ayarlar.

**FAV** Favori kanal listenize erişim sağlar.

**GUIDE** Program kılavuzunu gösterir.

**MUTE** Tüm sesleri kapatır.

**^ P** Kaydedilen programlar veya kanallar arasında gezinmenizi sağlar.

**^ PAGE** Bir önceki veya bir sonraki ekrana geçer.

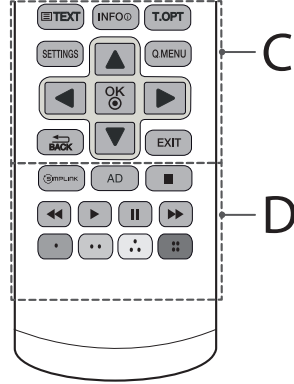

### C

**TELETEXT düğmeleri** (≡ TEXT, T.OPT) Bu düğmeler teletext için kullanılır.

**INFO** Mevcut program ve ekran bilgilerini görüntüler.

**SETTINGS** Ana menülere erişim sağlar.

**Q.MENU** Hızlı menülere erişim sağlar.

**OK** Menüleri ve opsiyonları seçer ve girişini onaylar.

**Gezinme düğmeleri** (yukarı/aşağı/sol/sağ) Menüler veya opsiyonlar arasında gezinmenizi sağlar.

**BACK** Önceki seviyeye döner.

**EXIT** Ekran üstünde görüntüleneni silerek TV izleme moduna geri döner.

### D

**SIMPLINK** HDMI kablosuyla bağlanan AV aygıtlarına HDMI-CEC üzerinden erişim. SIMPLINK menüsünü açar.

**AD** AD düğmesine bastığınızda ses açıklamaları işlevi etkinleştirilecektir.

**Kontrol düğmeleri** (■, ►, II, ◀, ▶) MEDYALARIM menülerini ya da SIMPLINK uyumlu aygıtları (USB, SIMPLINK) kontrol eder.

**Renkli düğmeler** Bu düğmeler bazı menülerde bulunan özel fonksiyonlara erişim sağlar. (●): Kırmızı, (●●): Yeşil, (●●●): Sarı, (●●●●): Mavi

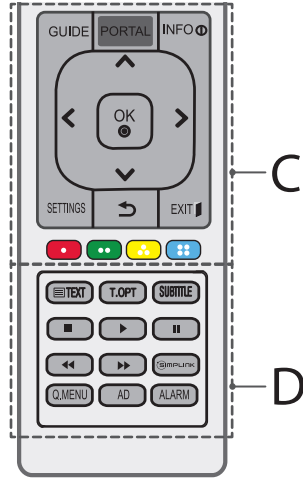
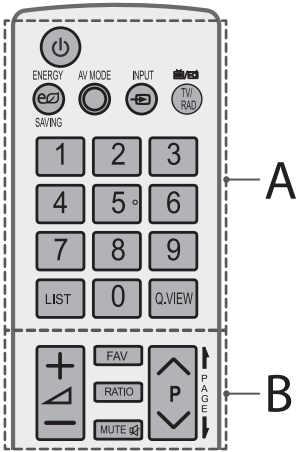

## A

**⏻ (GÜÇ)** TV'yi açar veya kapatır.

**⏻ ENERGY SAVING (ENERJİ TASARRUFU)** Enerji tüketimini azaltmak için ekranın parlaklığını ayarlar.

**AV MODE** Bir AV modu seçer.

**INPUT** Giriş kaynağını değiştirir.

**TV/RAD** Radyo, TV ve DTV programını seçer.

**Sayı tuşları** Sayıları girer.

**LIST** Kayıtlı program listesine erişim sağlar.

**Q.VIEW** İzlediğiniz bir önceki programa döner.

## B

**+ / -** Ses seviyesini ayarlar.

**FAV** Favori kanal listenize erişim sağlar.

**RATIO** Bir görüntüyü yeniden boyutlandırır.

**MUTE** Tüm sesleri kapatır.

**^ P v** Kaydedilen programlar veya kanallar arasında gezinmenizi sağlar.

**↑ PAGE ↓** Bir önceki veya bir sonraki ekrana geçer.

## C

**GUIDE** Program kılavuzunu gösterir.

**PORTAL** Etkileşimli otel menüsünü görüntüler ve kaldırır.

**INFO ⓘ** Mevcut program ve ekran bilgilerini görüntüler.

**Gezime düğmeleri (yukarı/aşağı/sol/sağ)** Menüler veya opsiyonlar arasında gezinmenizi sağlar.

**OK Ⓞ** Menüleri ve opsiyonları seçer ve girişinizi onaylar.

**SETTINGS** Ana menülere erişim sağlar.

**↶ (GERİ)** Önceki seviyeye döner.

**EXIT ↵** Ekran üstünde görüntüleneni silerek TV izleme moduna geri döner.

**Renkli düğmeler** Bu düğmeler bazı menülerde bulunan özel fonksiyonlara erişim sağlar.

(●): Kırmızı, (●●): Yeşil, (●●●): Sarı, (●●●●): Mavi

## D

**TELETEXT düğmeleri (≡)TEXT/T.OPT)** Bu düğmeler teletext için kullanılır.

**SUBTITLE** Dijital modda tercih ettiğiniz altyazıyı çağırır.

**Kontrol düğmeleri (■, ▶, II, ◀, ▶▶)** MEDYALARIM menülerini ya da SIMPLINK uyumlu aygıtları (USB, SIMPLINK) kontrol eder.

**SIMPLINK** HDMI kablosuyla bağlanan AV aygıtlarına HDMI-CEC üzerinden erişir. SIMPLINK menüsünü açar.

**Q.MENU** Hızlı menülere erişim sağlar.

**AD** AD düğmesine bastığınızda ses açıklamaları işlevi etkinleştirilecektir.

**ALARM** Alarm fonksiyonunu ayarlar. (Modele bağlı olarak değişkenlik gösterebilir)

## Lisanslar

Desteklenen lisanslar modele göre değişiklik gösterebilir. Lisanslar hakkında daha fazla bilgi için [www.lg.com](http://www.lg.com) adresini ziyaret edin.



Dolby Laboratories lisansı altında üretilmiştir. Dolby ve çift D sembolü, Dolby Laboratories'in ticari markalarıdır.



HDMI ve HDMI Yüksek Tanımlı Multimedya Arabirimi terimleri ve HDMI Logosu, HDMI Licensing, LLC'nin Amerika Birleşik Devletleri ve diğer ülkelerde ticari markaları veya tescilli ticari markalarıdır.



DivX® video oynattığından emin olmak için bu DivX Certified® aygıt yoğun testlerden geçirilmiştir.

Satın alınan DivX filmlerini oynatmak için önce aygıtınızı vod. divx.com sitesinden kaydedin. Kayıt kodunuzu, aygıtınızın ayar menüsünün DivX VOD bölümünde bulabilirsiniz.

DivX Certified®, premium içerik dahil HD 1080p çözünürlüğe kadar DivX® video oynatılabileceğini belirtir.

DivX®, DivX Certified® ve ilgili logolar DivX, LLC'nin ticari markalarıdır ve lisansla kullanılır.

Şu ABD patentlerinin birinin veya birkaçının kapsamındadır: 7,295,673; 7,460,668; 7,515,710; 7,519,274.

## Açık kaynaklı yazılım bildirim bilgileri

GPL, LGPL, MPL ve bu ürünün içerdiği diğer açık kaynaklı lisanslar altında kaynak kodu elde etmek için lütfen <http://opensource.lge.com> adresini ziyaret edin.

Kaynak koduna ek olarak, adı geçen tüm lisans koşulları, garanti feragatnameleri ve telif hakkı bildirimleri indirilmek üzere mevcuttur.

LG Electronics, [opensource@lge.com](mailto:opensource@lge.com) adresine e-posta atarak talep etmeniz durumunda dağıtım masrafları (medya, sevkiyat ve taşıma ücretleri gibi) size ait olmak üzere ürünün kaynak kodunu bir CD-ROM'a kayıtlı olarak da gönderecektir. Bu teklif, ürünü satın aldığınız tarihten itibaren üç (3) yıl süreyle geçerlidir.

## Sorun giderme

Performansı iyileştirmek için yazılım sürümünü güncellenebilir. Müşteri, ekipmanının LGE yazılımıyla uyumlu olduğundan emin olmalıdır. Gerektiğinde lütfen LGE'ye danışın ve LGE'nin talimatları doğrultusunda, gözden geçirilmiş yazılım sürümünü yükleyin.

TV uzaktan kumandayla kontrol edilemiyor.

- Ürün üzerindeki uzaktan kumanda sensörünü kontrol edin ve tekrar deneyin.
- Ürün ve uzaktan kumanda arasında engel olup olmadığını kontrol edin.
- Pillerin hala çalışır durumda olduğunu ve düzgün takılıp takılmadığını kontrol edin (pilin ⊕ ucu yuvanın ⊕ ucuna, ⊖ ucu ise yuvanın ⊖ ucuna gelmelidir).

Görüntü ve ses gelmiyor.

- Ürünü açık olup olmadığını kontrol edin.
- Güç kablosunun bir duvar prizine bağlı olup olmadığını kontrol edin.
- Başka ürünler bağlayarak prize bir sorun olup olmadığını kontrol edin.

TV aniden kapanıyor.

- Güç kontrol ayarlarını gözden geçirin. Güç kaynağı kesintiye uğramış olabilir.
- SAAT ayarlarında **Otomatik Bekleme** (Modele bağlı olarak değişkenlik gösterebilir) / **Uyuma Zamanı** / **Kapatma Zamanı** özelliğinin etkinleştirilip etkinleştirilmediğini kontrol edin.
- TV açıkken sinyal yoksa 15 dakika sonra TV otomatik olarak kapanacaktır.

PC'ye (RGB/HDMI/DVI) bağladığımda 'Sinyal yok' veya 'Geçersiz Format' mesajı görüntüleniyor.

- Uzaktan kumandayı kullanarak TV'yi açıp kapatın.
- RGB/HDMI kablosunu yeniden bağlayın.
- TV açıkken PC'yi yeniden başlatın.

# YAZILIM İNDİRME BİLGİLERİ

- LX540S, LX530S serisi için bu bilgileri kullanın.

SuperSign Yazılımını ve TV kılavuzunu LG Electronics web sitesinden indirebilirsiniz.  
<https://www.lgcommercial.com/digital-signage/support/download/supersign>

Yazılım : SuperSign W\_Lite\_Server\_vX.X.X\_Setup.zip  
SuperSign C\_vX.X.X\_Setup.zip  
SuperSign W\_Editor\_vX.X.X\_Setup.zip  
SuperSign W\_Player\_vX.X.X\_Setup.zip

Kılavuz : SuperSign W\_Lite\_Server\_vX.X.X\_Manual.zip  
SuperSign C\_vX.X.X\_Manual.zip  
SuperSign W\_Editor\_vX.X.X\_Manual.zip  
SuperSign W\_Player\_vX.X.X\_Manual.zip

## TEKNİK ÖZELLİKLER

CI Modülü Boyutu (Genişlik x Yükseklik x Derinlik)		100,0 mm x 55,0 mm x 5,0 mm
Çevre şartları	Çalışma Sıcaklığı	0 °C - 40 °C
	Çalışma Nem Oranı	% 80'den az
	Saklama Sıcaklığı	-20 °C - 60 °C
	Saklama Nem Oranı	% 85'den az

AC/DC Adaptörü	22/28LX32**, 22/28LX33**, 22/28LX53**	32LX30**
	Üretici : Lien chang Model : LCAP39	Üretici : Honor Model : ADS-45FSN-19 19040GPG Üretici : Lien Chang Model : LCAP16B-EU
	Giriş : AC 100 - 240 V ~ 50/60 Hz	Giriş : AC 100 - 240 V ~ 50/60 Hz
	Çıkış : DC 19V --- 3,42 A	Çıkış : DC 19V --- 2,1 A

	Uydu Dijital TV <sup>1</sup>	Dijital TV	Analog TV
Televizyon Sistemi	DVB-T/T2 DVB-C DVB-S/S2	DVB-T DVB-C	PAL/SECAM B/G/D/K, PAL I/I', SECAM L/L'
Program Kapsamı	VHF, UHF C-Band, Ku-Band	VHF, UHF	VHF: E2 - E12, UHF: E21 - E69, CATV: S1 - S20, HYPER: S21 - S47 (Ülkeye bağlı)
Kaydedilebilen en fazla program sayısı	6.000		1.500
Harici Anten Empedansı		75 Ω	

1 Sadece DVB-T2/C/S2 destekli modeller

## HDMI/DVI-DTV destekli mod

Çözünürlük	Yatay Frekans (kHz)	Dikey Frekans (Hz)
720 x 480	31,469 31,5	59,94 60
720 x 576	31,25	50
1280 x 720	37,5 44,96 45	50 59,94 60
1920 x 1080	28,125 33,75 33,72 56,250 67,50 67,432 27,00 26,973 33,75 33,716	50,00 60,00 59,94 50,00 60,00 59,94 24,00 23,976 30,00 29,976

## HDMI/DVI-PC destekli mod

(PC modu için HDMI IN 1'i kullanın)

(Yalnızca LX31\*\*, LX32\*\*, LX33\*\*, LX34\*\*, LX30\*\*, LX53\*\*, LX54\*\*)

Çözünürlük	Yatay Frekans (kHz)	Dikey Frekans (Hz)
640 x 350	31,468	70,09
720 x 400	31,469	70,08
640 x 480	31,469	59,94
800 x 600	37,879	60,31
1024 x 768	48,363	60,00
1152 x 864	54,348	60,053
1360 x 768	47,712	60,015
1280 x 1024 (Sadece FHD)	63,981	60,020
1920 x 1080 (Sadece FHD)	67,50	60,00

1 : Yalnızca LX341\*, 42LX330\*, 42LX320\*, LX31\*\*, LX54\*\*, LX530S

## RGB-PC destekli mod

(Yalnızca LX32\*\*, LX33\*\*, LX34\*\*, LX31\*\*, LX30\*\*, LX540S, LX530S)

Çözünürlük	Yatay Frekans (kHz)	Dikey Frekans (Hz)
640 x 350	31,468	70,09
720 x 400	31,469	70,08
640 x 480	31,469	59,94
800 x 600	37,879	60,31
1024 x 768	48,363	60,00
1152 x 864	54,348	60,053
1360 x 768	47,712	60,015
1280 x 1024 (Sadece FHD)	63,981	60,020
1920 x 1080 (Sadece FHD)	66,587	59,934
1920 x 1080 (Sadece FHD)	67,50	60,00

1 : Yalnızca LX341\*, 42LX330\*, 42LX320\*, LX31\*\*, LX540S, LX530S

## Bileşen bağlantı noktası bağlantı bilgileri

TV üzerindeki TV	Y	P <sub>B</sub>	P <sub>R</sub>
DVD oynatıcısı üzerindeki Video çıkış bağlantı noktaları	Y	P <sub>B</sub>	P <sub>R</sub>
	Y	B-Y	R-Y
	Y	Cb	Cr
	Y	Pb	Pr

Sinyal	Bileşen
480i / 576i	0
480p / 576p	0
720p / 1080i	0
1080p	0 (Sadece 50 Hz / 60 Hz)

## Desteklenen video formatları

- Maksimum: 1920 x 1080 @ 30p (yalnızca Motion JPEG 640 x 480 @ 30p)
- .asf, .wmv  
[Video] MPEG-2, MPEG-4 Kısım 2, XViD, H.264/AVC, VC1 (WMV3, WVC1), MP43  
[Audio] WMA Standard, WMA9(Pro), MP3, AAC, AC3, MP3, 3D WMV Single Stream.
- divx, .avi  
[Video] MPEG-2, MPEG-4 Kısım 2, DivX3.11, DivX4, DivX5, DivX6, XViD, H.264/AVC  
[Audio] HE-AAC, LPCM, ADPCM, MPEG- 1 Layer I, MPEG-1 Layer II, Dolby Digital, MPEG-1 Layer III (MP3), \*DTS
- .ts, .trp, .tp, .mts, .m2ts  
[Video] H.264/AVC, MPEG-2, AVS, VC1  
[Audio] MPEG-1 Layer I, MPEG-1 Layer II, MPEG-1 Layer III (MP3), Dolby Digital, Dolby Digital Plus, AAC, HE-AAC, \*DTS
- .vob  
[Video] MPEG-1, MPEG-2  
[Audio] Dolby Digital, MPEG-1 Layer I, MPEG- 1 Layer II, DVD-LPCM
- mp4, .m4v, .mov  
[Video] MPEG-2, MPEG-4 Kısım 2, DivX3.11, DivX4, DivX5, DivX6, XViD, H.264/AVC  
[Audio] AAC, MPEG-1 Layer III (MP3), \*DTS
- .mkv  
[Video] MPEG-2, MPEG-4 Kısım 2, XViD, H.264/AVC  
[Audio] HE-AAC, Dolby Digital, MPEG-1 Layer III (MP3), \*DTS, LPCM
- motion JPEG  
[Video] MJPEG  
[Audio] LPCM, ADPCM
- .mpg, .mpeg, .mpe  
[Video] MPEG-1, MPEG-2  
[Audio] MPEG-1 Layer I, MPEG-1 Layer II, Dolby Digital, LPCM
- dat  
[Video] MPEG-1, MPEG-2  
[Audio] MP2
- flv  
[Video] Sorenson H.263, H.264/AVC  
[Audio] MP3, AAC, HE-AAC
- \*rm, \*rmvb  
[Video] RV30, RV40  
[Audio] Dolby Digital, AAC, HE-AAC, RA6(Cook)
- 3gp, 3gp2  
[Video] H.264/AVC, MPEG-4 Kısım 2  
[Audio] AAC, AMR(NB/WB)
- \*DTS / \*rm / \*rmvb : Modele bağlı olarak değişkenlik gösterebilir

## Desteklenen ses formatları

- Dosya türü: mp3  
[Bit hızı] 32 Kbps - 320 Kbps  
[Örnek frek.] 16 kHz - 48 kHz  
[Destek] MPEG1, MPEG2, Layer2, Layer3
- Dosya Türü: AAC  
[Bit hızı] Serbest Biçim  
[Örnek frek.] 8 kHz ~ 48 kHz  
[Destek] ADIF, ADTS
- Dosya Türü: M4A  
[Bit hızı] Serbest Biçim  
[Örnek frek.] 8 kHz ~ 48 kHz  
[Destek] MPEG-4
- Dosya Türü: WMA  
[Bit hızı] 128 Kbps ~ 320 Kbps  
[Örnek frek.] 8 kHz ~ 48 kHz  
[Destek] WMA7, WMA8, WMA9 Standard
- Dosya Türü: WMA 10 Pro  
[Bit hızı] ~ 768 Kbps  
[Kanal / Örnek frek.]  
M0 : 2 Kanala kadar @ 48 kHz  
(LBR modu hariç),  
M1 : 5.1 Kanala kadar @ 48 kHz  
M2 : 5.1 Kanala kadar @ 96 kHz  
[Destek] WMA 10 Pro
- Dosya Türü: OGG  
[Bit hızı] Serbest Biçim  
[Örnek frek.] ~ 48 kHz  
[Destek] OGG Vorbis

## Desteklenen fotoğraf formatları

- Kategori: 2D (jpeg, jpg, jpe)  
[Kullanılabilir dosya türü] SOF0: Taban çizgisi,  
SOF1: Sıralı Genişletme,  
SOF2: Aşamalı  
[Fotoğraf boyutu] Minimum: 64 x 64,  
Maksimum Normal Tip: 15360 (G) x 8640  
(Y), Aşamalı Tip: 1920 (G) x 1440 (Y)
- Kategori: BMP  
[Fotoğraf boyutu] Minimum: 64 x 64, Maksimum :  
9600 x 6400
- Kategori: PNG  
[Kullanılabilir dosya türü] Geçmeli, Geçmesiz  
[Fotoğraf boyutu] Minimum : 64 x 64, Maksimum: Geçmeli : 1200 x  
800, Geçmesiz : 9600 x 6400
- BMP ve PNG dosya biçimleri JPEG biçiminden daha yavaş  
görüntülenebilir.

# ÇEVRESEL BİLGİLER

## WEEE/RoHS

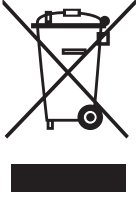

### Eski cihazınızın atılması

1. Tüm elektrikli ve elektronik atıklar, devlet ya da yerel yetkililer tarafından belirlenen toplama merkezlerinde ayrı olarak imha edilmelidir. Atık elektrikli ve elektronik aletler belediyeler tarafından kurulan toplama noktalarına teslim edilmeli veya aldığınız yeni ürünü satıcınız adresinize teslim ederken, satıcınızdan atık elektrikli ve elektronik aletinizi teslim almasını istemelisiniz.
2. Atık ürünün doğru imhası çevre ve insan sağlığı üzerindeki potansiyel olumsuz sonuçların engellenmesine yardımcı olacaktır.
3. Eski ürününüzün imhası hakkında daha fazla bilgi için lütfen belediyeniz ya da ürünü aldığınız mağaza ile iletişime geçiniz.

4. AEEE Yönetmeliğine Uygundur.

5. Bu işareti içeren ürünler tehlikeli madde içerebilir. Ürünler içerisindeki tehlikeli maddeler çevre kirlenmesine veya yaralanma/ölüme sebebiyet verebilir. ([www.lg.com/global/recycling](http://www.lg.com/global/recycling))

## Pil



Pb

1. Bu sembol pillerin %0,0005 oranında cıva, %0,002 oranında kadmiyum veya %0,004 oranında kurşun içermesi durumunda cıva (Hg), kadmiyum (Cd) veya kurşun (Pb) kimyasal sembolleri ile bir arada bulunabilir.
2. Tüm piller ve akümülatörler, normal atıl çöplerden ayrı olarak, hükümet veya yerel idareler tarafından belirlenmiş olan toplama merkezlerinde atılmalıdır.
3. Bu tip kullanılmış pil/akümülatörlerin doğru olarak atılması hem çevreye hem de hayvan ve insan sağlığına verilebilecek potansiyel olumsuz sonuçları önleyecektir.

4. Kullanılmış pillerinizi/akümülatörlerinizi atılması ile ilgili olarak, bulunduğunuz yerdeki belediye, çöp atım hizmeti veren kuruluşlara veya ürünü satın aldığınız yerlere başvurabilirsiniz.

(<http://www.lg.com/global/sustainability/environment/take-back-recycling/global-network-europe>)

Kullanım süresi 10 yıldır. (Ürünün fonksiyonlarını yerine getirebilmesi için gerekli yedek parça temin süresi).

## NAKLİYE VE TAŞIMA SIRASINDA DİKKAT EDİLMESİ GEREKENLER

- 1- Cihazın fişini prizden çıkarınız
- 2- Taşıma sırasında ekranı düşürmeyin, sarsmayarak darbe görmesini önleyiniz.
- 3- Ürünü normal kullanma konumunda taşıyınız, mümkünse orjinal malzemesiyle paketleyerek taşıyın.
- 4- Taşıma sırasında cihazın üstüne ağır bir şey koymayınız.
- 5- Mümkünse iki kişi taşıyınız.
- 6- Kesinlikle cihazınızı panel üzerine yatırmayınız.

## ENERJİ TASARRUF BİLGİLERİ

- 1- Plazma veya LCD TV nizi kullanmadığınız sürede kapalı tutun
- 2- Uzun süre kullanmayacaksınız cihazın fişini muhakkak çıkarın
- 3- Kısa aralıklarda cihazınızı stand-by konumunda bırakabilirsiniz

## İTHALATÇI FİRMA

LG ELECTRONICS TİCARET A.Ş.  
Kaptanpaşa Mah. Piyalepaşa Bulvarı No : 73 Ortadoğu Plaza Kat : 7 34384 Okmeydanı  
Şişli - İstanbul - Turkey  
Tel : (0 212) 314 52 52  
Fax : (0 212) 222 61 44

## ÜRETİCİ FİRMA

LG Electronics Inc. LG Twin Towers 128 Yeoui-daero Youngdungpo-gu Seoul 150-721 Korea  
Tel : 82-2-3777-1114

## FABRİKA ADRESİ

LG Electronics Mława Sp. z o.o. (Ltd.)  
LG Electronics 7 street  
06-500 Mława, Poland  
Tel. : +48 23 654 74 17  
Fax : +48 23 654 59 47

LG Electronics Wrocław Sp. z o.o  
Ul. LG Electronics 1-2  
Biskupice Podgorne  
55-040 Kobierzyce, Poland  
Tel : +48 71 79 29 400  
Fax : +48 71 79 29 405

LG Electronics Inc.  
77, Sanho-daero, Gumi-si, Gyeongsangbuk-do, 39381, Rep. of KOREA  
Tel : +82-54-460-7114  
Fax : +82-54-460-7930

## Yetkili Servisler

Değerli Müşterimiz,

LG Çağrı Yönetim Merkezi 444 6 543 (LGE) no.lu telefon numarası ile, 7 gün / 24 saat hizmet vermektedir (Saat 20:00 ile 09:00 saatleri arasında otomatik kayıt sistemi ile). Bu saatler dışında aradığınızda adınızı, soyadınızı ve telefon numaranızı alan kodu ile bıraktığınızda ilk mesai saatinde sizinle irtibata geçilecektir. Doğrudan bu numarayı çevirerek size en yakın Yetkili Servis telefonunu alabilir veya arzu ettiğiniz hizmeti talep edebilirsiniz.

# Çağrı Merkezi

## 444 6 543 (LGE)

**ÇAĞRI MERKEZİMİZİ SABİT TELEFONLARDAN  
VEYA CEP TELEFONLARINDAN ALAN KODU  
ÇEVİRMEKSİZİN ARAYABİLİRSİNİZ.**

## GARANTİ ŞARTLARI

- 1 Garanti süresi, malın teslim tarihinden itibaren başlar ve 2 yıldır.
- 2 Malın bütün parçaları dahil olmak üzere tamamı firmamızın garantisinde kapsama girer.
- 3 Malın garanti süresi içerisinde arızalanması durumunda, tamirde geçen süre garanti süresine eklenir. Malın tamir süresi en fazla 20 iş günüdür. Bu süre, mala ilişkin arızanın servis istasyonuna, servis istasyonunun olmaması durumunda, malın satıcısı, bayi, acentası, temsilciliği, ithalatçısı veya imalatçısından-üreticisinden birisine bildirim tarihinden itibaren başlar. Sanayi malının arızasının 10 iş günü içerisinde giderilmemesi halinde, imalatçı-üretici veya ithalatçı; malın tamiri tamamlanıncaya kadar, benzer özelliklere sahip başka bir malını tüketicinin kullanımına tahsis etmek zorundadır.
- 4 Malın garanti süresi içerisinde, gerek malzeme ve işçilik, gerekse montaj hatalarından dolayı arızalanması halinde, işçilik masrafı, değiştirilen parça bedeli ya da başka herhangi bir ad altında hiçbir ücret talep etmeksizin tamiri yapılacaktır.
- 5 Garanti belgesi ile ilgili olarak çıkabilecek sorular için T.C. Gümrük ve Ticaret Bakanlığı, Tüketicinin Korunması ve Piyasa Gözetim Genel Müdürlüğü'ne başvurulabilir.
- 6 Malın ayıplı olduğunun anlaşılması durumunda tüketici; satılanı geri vermeye hazır olduğunu bildirecek sözleşmeden dönme;
  - Satılanı alıkoyma ayıp oranında satış bedelinden indirim isteme,
  - Aşırı bir masraf gerektirmediği takdirde, bütün masrafları satıcıya ait olmak üzere satılanın ücretsiz onarılmasını isteme,
  - İmkân varsa, satılanın ayıpsız bir misli ile değiştirilmesini isteme, seçimlik haklarından birini kullanabilir. Satıcı, tüketicinin tercih ettiği bu talebi yerine getirmekle yükümlüdür. Ücretsiz onarım veya malın ayıpsız misli ile değiştirilmesi hakları üretici veya ithalatçıya karşı da kullanılabilir. Bu hakların yerine getirilmesi konusunda satıcı, üretici ve ithalatçı müteselsilen sorumludur.

Üretici veya ithalatçı, malın kendisi tarafından piyasaya sürülmesinden sonra ayıbın doğduğunu ispat ettiği takdirde sorumlu tutulmaz. Ücretsiz onarım veya malın ayıpsız misli ile değiştirilmesinin satıcı için orantısız güçlükleri beraberinde getirecek olması halinde tüketici, sözleşmeden dönme veya ayıp oranında bedelden indirim haklarından birini kullanabilir. Orantısızlığın tayininde malın ayıpsız değeri, ayıbın önemi ve diğer seçimlik haklara başvurma tüketicinin açısından sorun teşkil edip etmeyeceği gibi hususlar dikkate alınır. Ücretsiz onarım veya malın ayıpsız misli ile değiştirilmesi haklarından birinin seçilmesi durumunda bu talebin satıcıya, üreticiye veya ithalatçıya yöneltilmesinden itibaren azami yirmi iş günü. Ancak, bu Kanunun 58 inci maddesi uyarınca çıkarılan yönetmelik eki listede yer alan mallara ilişkin, tüketicinin ücretsiz onarım talebi, yönetmelikte belirlenen azami tamir süresi içinde yerine getirilir. Aksi hâlde tüketici diğer seçimlik haklarını kullanmakta serbestir. Tüketicinin sözleşmeden dönme veya ayıp oranında bedelden indirim hakkını seçtiği durumlarda, ödemiş olduğu bedelin tümü veya bedelden yapılan indirim tutarı derhal tüketiciye iade edilir. Seçimlik hakların kullanılması nedeniyle ortaya çıkan tüm masraflar, tüketicinin seçtiği hakkı yerine getiren tarafça karşılanır. Tüketici bu seçimlik haklarından biri ile birlikte 11/1/2011 tarihli ve 6098 sayılı Türk Borçlar Kanunu hükümleri uyarınca tazminat da talep edebilir.
- 7 Kullanım hatalarına ilişkin bilgi.
  - Tüketicinin malı tanıma ve kullanma kılavuzunda yer alan hususlara aykırı olarak kullanmasından kaynaklanan arızalar garanti kapsamı dışındadır. Arızalarda kullanım hatasının bulunup bulunmadığının, yetkili servis istasyonları, yetkili servis istasyonunun mevcut olmaması halinde sırasıyla; malın satıcısı, ithalatçısı veya üreticisinden birisi tarafından mala ilişkin azami tamir süresi içerisinde düzenlenen rapora belirlenmesi ve bu raporun bir nüshasının tüketiciye verilmesi zorunludur.
- 8 Arızalarda kullanım hatasının bulunup bulunmadığının, yetkili servis istasyonları, yetkili servis istasyonunun mevcut olmaması halinde sırasıyla; malın satıcısı, ithalatçısı veya üreticisinden birisi tarafından mala ilişkin azami tamir süresi içerisinde düzenlenen rapora ilişkin olarak bilrkişi tarafından tespit yapılması talebiyle uyumsuzluğun parasal değerini dikkate alarak tüketici hakem heyetine veya tüketici mahkemesine başvurabilir.

Ürünün kurulumunun yetkili servis tarafından yapılması önerilir.

SERVİS İSTASYONLARI GÖSTERİR LİSTE				
ŞEHİR	İLÇE	SERVİS İSMİ	TELEFON	ADRES
İSTANBUL/Asya	KOZYATAĞI	ECE ELEKTRONİK SAN.İÇ VE DIŞ TİC.LTD.ŞTİ.	0216 359 19 52-0 216 386 90 66-0216 385 75 63-0216 359 23 23	ATATÜRK CADDESİ N:55/5 ERENKÖY
İSTANBUL/Asya	ÜMRANİYE-ALTUNİZADE	MTV ELEKTRONİK SAN. VE TİC. LTD. ŞTİ.	"ümraniye:0 216 3655420 üsküdar:0 216 343 52 42"	Şerifali mah. Alptekin Cad N:73/a Ümraniye
BURSA		ULUDAĞ ELEKTRONİK ALİ ÖZDEMİR	0 224 224 06 68-0224 223 94 17	ŞEHREKÜSTÜ MAH. DEĞİRMEN SOK. NO:7 HALICIOĞLU İŞ HANI NO:46
İZMİR	KARŞIYAKA	MERKEZİ ELEKTRONİK	0 232 365 09 05	Üçok Mahallesi Zübeyde Hanım Caddesi No: 110/A Bahriye
İZMİR	BUCA	TEKNİK ELEKTRONİK - RAŞİT ŞEN	0 232 448 19 91-0 232 438 65 97	347 SOKAK NO:101-D ADNAN KAHVECI CD.BUCA-İZMİR
MANİSA	AKHİSAR	MEHMET BALABAN - BALABAN ELEKTRONİK	0236 232 11 89-0236 413 1363-0236	Kethuda mah. 22 sk no 20
KIRIKKALE	MERKEZ	KARDEŞLER ELEKTRONİK-ALİ ŞİH GAÇKA	0 318 224 47 42	GÜZELTEPE MAH. CELALATİK CAD. NO:4/B
ANTALYA	MANAVGAT	TEVFİK FİKRET OLCAY - OLCAY ELEKTRONİK	0 242 746 76 03	YUKARI PAZARCI MAH. MEHMET AKIF CAD. 4072 SK. NO:5
ANTALYA		VİZYON ELEKTRONİK-MEHMET ÖZDEMİR	0 242 316 51 61-0242 316 22 85	ŞİRINYALI MAH. 1486 SOK. MEHMET HAMURLU APT.NO. 16/1
ANTALYA		YILDIRIM ELEKTRONİK TİCARET SANAYİ LTD.ŞTİ.	0 242 244 02 42	KIŞLA MAH. 35. SK. NO:24 (UYSAL İŞ MERKEZİ) ANTALYA
DENİZLİ		CEZAYİRLİ ELEKTRONİK-M.EROL CEZAYİRLİ	0 258 262 13 13- 0 258 261 83 83	HALK CD.NO 80-E KAYAN APT
ADANA		DATA ELEKTRONİK BİLGİSAYAR PAZARLAMA VE TİCARET - MURAT YEŞİLDAĞ	0 322 456 25 72 - 0 322 234 65 43	REŞATBEY MAH. CUMHURİYET CADDESİ NO:5/A
KOCAELİ	MERKEZ	ANIT ELEKTRONİK NAZMİ AYDOĞAN	"0 262 325 46 67-0262 321 90 90-0262 324 71 71-0 262 323 94 77-0 262 323 73 56-0 262 323 73 57 "	KADIKÖY MAH. ATATÜRK BULVARI NO:29/A
ANKARA	KEÇİÖREN	GÜNEŞ ELEKTRONİK EMİN GENÇOĞLU	0 312 359 62 32	ANADOLU BLV 2 CD ATB İŞ MERKEZİ I BLK NO.240 MACUNKÖY / ANKARA
ANKARA	ÇANKAYA	ONUR ELEKTRONİK EŞYA SAN. TİC. LTD. ŞTİ.	0 312 442 04 42	HOŞDERE CD. HALİT ZİYA SK. NO:4/A

## SERVİS İSTASYONLARI GÖSTERİR LİSTE

ŞEHİR	İLÇE	SERVİS İSMİ	TELEFON	ADRES
ANKARA	KEÇİÖREN	TÜDEŞ ELEKTRONİK TURİZM TİC. SAN. LTD.ŞTİ.	0 312 357 08 08- 0 312 357 36 26	BEŞIKTAŞ SK. NO:28/C
ANKARA	AKDERE-MAMAK	YİĞİTLER ELEKTRONİK - ALPER TÜRKAY	0 312 367 64 64-0312 367 67 66	MEHMET ALİ ALTUN CAD. NO: 13/B AKDERE
MERSİN		ÖZEMEK ELEKTRONİK TAAH.TİC. VE SAN.LTD.ŞTİ.	324 326 30 09/326 30 09/326 30 88	GÜVEN EVLER MAH.1937 SK.25/A FORUM İŞ MERKEZİ KUZEYİ MEDİ MARKT ARKASI OTOYOL ÇIKIŞ KARŞISI
GAZİANTEP		ÜNAL ŞENÖYLER ELEKTRONİK SANAYİ VE TİCARET LİMİTED ŞİRKETİ	"0 342 215 15 78-0 342 215 75 79-0342 215 1222 0342 215 1223 "	DEĞİRMİÇEM MAH. İMAM HÜSEYİN İNÇIOĞLU CAD. NO;17/A
KAHRAMA-NMARAŞ		GÜNGÖR ELEKTRONİK-ERDAL GÜNGÖR	0 344 223 46 00	HAYRULLAH MAH. MALİK EJDER CAD.ARIKAN SİTESİ B BLOK NO 24/C
KAYSERİ	KOCASINAN	MIZRAK ELEKTRONİK-MEHMET MIZRAK	0 352 233 65 85	MIMAR SİNAN MAH SUSURLUK SOK N65/A KOCASINAN
DİYARBAKIR		MAHSUM US-TELEVİZYON HASTANESİ	0 412 224 39 79	KURT İSMAILPAŞA 7. SOK. GENÇKALAN APT. ALTI NO:9
ŞANLIURFA		CELAL BAYER-BAYER ELEKTRONİK	0 414 312 15 16	MARDİN YOLU CD.TİCARET LİSESİ KAR.ABUZEROGULLARI APT.8/C
ADİYAMAN		RIFAT ERDİNÇ-TEKNİK ELEKTRONİK	0 416 216 12 62	GÖLEBATMAZ CD. NO:32/A
MALATYA		TAYFUN ALİ ÖZBEK-TAYFUN ELEKTRONİK	0 422 325 96 96	KANALBOYU KERNEK CAMII KARŞISI MİSTOĞLU APT ALTI NO.9 A-B
ELAZIĞ		SUAT HARDALAÇ GRUP ELEKTRONİK	0 424 237 27 80	İZZET PAŞA CAD HACİTEFİK EFENDİ SOK N:16
ERZURUM		ERZURUM ELEKTRONİK TİCARET SANAYİ LİMİTED ŞİRKETİ	0 442 214 05 82-0 442 213 83 81	ŞERİF EFENDİ CAD. ŞAIR NEFİ İLKÖĞRETİM OKULU KARŞISI NO.136 AŞAĞI YONCALIK
İSTANBUL/Asya	KAVACIK	EGE ELEKTRONİK	0 216 332 18 73 -0 216 413 45 57-0 216 413 57 80	ÇİFTLİK CAD. NO:21 KAVACIK
İSTANBUL/Avrupa	BAĞCILAR	RA - TEL ELEKTRONİK	0 212 434 43 23	SANCAKTEPE MAH.FATİH CAD. 8 / 4 SOK. NO:2
İSTANBUL/Avrupa	ŞİŞLİ	ULUDAĞ ELEKTRONİK-CEMİL ULUDAĞ	0 212 240 76 78-0 212 246 72 83	19. MAYIS MH. 19. MAYIS CD. NO:19
İSTANBUL/Asya	KARTAL	GÜVEN ELEKTRONİK	0 216 374 28 61-0 216 374 16 85	YUKARI MH KIZILAY BULVARI NO : 42 TOPRAKYOL KARTAL

## SERVİS İSTASYONLARI GÖSTERİR LİSTE

ŞEHİR	İLÇE	SERVİS İSMİ	TELEFON	ADRES
BOLU		MURAT ELEKTRONİK	0 374 217 98 12-0 374 217 04 10	İZZET BAYSAL CAD. NO:201/A MERKEZ BOLU
ORDU	MERKEZ	JAPON ELEKTRONİK	0 452 225 38 88	YENİ MAH KAHRAMAN SAĞRA CAD NO:77/A ORDU
SAKARYA		ÖNER ELEK.	0 264 271 93 98	CUMHURİYET MAH. YAKIN SOK N:10/A
SİVAS	MERKEZ	CAN ELEKTRONİK	0 346 223 00 15	KAZANCI LAR CD AKBULUT APT. NO:6/A
ADANA		ELEKTROTEKNİK	0322 352 08 10-0322 352 08 04	SUCUZADE MAH. SAYDAM CAD. NO:122
MUĞLA	BODRUM	SİNYAL ELEKTRONİK-EROL ÖNEL	0 252 358 69 06	CUMHURİYET CAD.NO:22 BODRUM
ANKARA	KIZILCAH-AMAM	KONCA ELEKTRONİK	0312 736 11 03	AKÇAY MAH. GENÇLİK CAD ALİKELEŞ APT NO:22/A
ISPARTA		SET ELEKTRONİK	0 246 212 05 01	İSMETPAŞA CD.(ÇARŞI POLİS KARAKOLU ÜZERİ) NO:28
MUĞLA	BODRUM	SERİN ELEKTRONİK	0 252 313 48 12	UMURCA MAH. ÜÇKUYULAR CAD. NO:44/B BODRUM
BATMAN		PİLATİN ELEKTRONİK	0 488 214 13 65	MEYDAN MAH.GÜLİSTAN CADDESİ NO :69
ANKARA	ŞEREFLİ-KOÇHİSAR	BURAK ELEKTRONİK	0 312 687 79 79	SARIKAYA MH. ANKARA CD. ADALAR SK. No.5/A
KIRKLARELİ	MERKEZ	ULAŞIM ELEKTRONİK	0 288 212 69 92-0 288 212 69 93	KARACABRAHİM MAH. CUMHURİYET CAD. NO:97
İSTANBUL/Avrupa	4. LEVENT-ÇELİKTEPE	EVSER ELEKTRONİK	0 212 284 51 61-444 06 79	KUBİLAY CAD.NO.15 ÇELİKTEPE
İSTANBUL/Avrupa	GAZİOS-MANPAŞA	BAYGOP ELEKTRONİK	0 212 537 25 25- 0 212 537 26 66- 0212 649 56 56	YENİDOĞAN MH. GÖÇMENLER SK. NO:80 G.OSMANPAŞA
MANİSA	SALİHLİ	AR-GE ELEKTRONİK	0 236 714 50 54	CUMHURİYET MH. 339 SK. NO:25/A SALİHLİ
BURSA		PROSİM ELEKTRONİK SERVİS HİZMETLERİ LTD	0 224 221 57 83- 221 82 48	ŞEHREKÜSTÜ MAH. OKUL SK NO:8 OSMANGAZİ
UŞAK		NURSEY ELEKTRONİK	0 276 223 97 16-227 47 17	İSLİCE MH. AVCILAR SK NO:3/A
HATAY	KUMLU	BAŞKARLAR TEKNİK	0 326 461 25 28	GÖKÇEOĞLU MAH n:20
İSTANBUL/Avrupa	FATİH	PROTEL ELEKTRONİK	0 212 534 80 05	HOCA ÜVEYZ MH.KOCASINAN CD. NO:43/AFATİH
SAMSUN		SAMSUN ELEKTRONİK	0 362 231 03 13	BAHÇELİ EVLER MAH. YÜZYIL BULV. NO:273
NEVŞEHİR	MERKEZ	OZ PAL ELEKTRONİK	0 384 213 23 96	TEMMUZ MAH.M PARMASIZ CAD.

## SERVİS İSTASYONLARI GÖSTERİR LİSTE

ŞEHİR	İLÇE	SERVİS İSMİ	TELEFON	ADRES
İSTANBUL/Avrupa	PERPA	PERPA MERKEZ SERVİS (DSC)	0 212 210 87 97	PERPA TİCARET MERKEZİ A BLOK KAT-2 No:9-0006 OKMEYDANI-ŞİŞLİ / İSTANBUL
ADANA		HAS ELEKTRONİK	0 322 458 15 24-0 322 454 13 97	KURTULUŞ MH.64010 SK. RUHİ ÇAMURDAN APT. NO:11 SEYHAN ADANA
MERSİN		LCD ELEKTRONİK	0 324 358 29 48-0 324 359 4533	FATİH MAH. GMK. BULV. ÖZKAN APT.ALTİ 43/D (BORANLAR SERVİS KARŞISI)
İSTANBUL/Asya	PENDİK	MURAT ELEKTRONİK	0 216 396 04 20	FEVZİ ÇAKMAK CAD. BARBAROS SOK.NO:9 KAYNARCA / PENDİK
AĞRI	DOĞUBEYAZIT	ÖZKAN ELEKTRONİK	0 472 312 82 07	AĞRI CAD. NO: 73
AYDIN	MERKEZ	ALAÇAM ELEKTRONİK	0 256 226 12 11	7 EYLÜL MAH. MEHMET AKİF ERSOY CAD. NO : 48
KONYA	MERKEZ	KONTEK SOĞUTMA ISITMA	0 332 245 00 80	Kumköprü Mah fetih cad n299 A-B Karatay
RİZE	MERKEZ	VİZYON İLETİŞİM-MUSTAFA ÖZGÜN VE ORTAKLARI	0 464 225 0001	MAREŞAL FEVZİ ÇAKMAK CAD. NO . 9 / 6
MANİSA	ALAŞEHİR	YAŞAR MORAY - NET ELEKTRONİK	0 236 653 17 19	BEŞ EYLÜL MAH. KURTULUŞ CAD. NO . 75 ALAŞEHİR
ADİYAMAN	KAHTA	YASİN BOZAN - ELEKTRİKLİ EV ALETLERİ HASTANESİ	0 416 725 99 89	FATİH MAH. ZAFER CAD. NO: 20-B KAHTA
ISPARTA	YALVAÇ	SET ELEKTRONİK	0246 441 4787	Pazar Aşağı Mah Yeşil Çınar Bulvarı N84/B



TV'nin model ve seri numarası TV'nin arka tarafında bulunur  
Servise ihtiyacınız olması ihtimaline karşılık bir yere kaydedin.

MODELLER \_\_\_\_\_

SERİ \_\_\_\_\_