



MANUAL DEL PROPIETARIO

MINI

COMPONENTE

Por favor lea este manual detenidamente antes de poner en funcionamiento el equipo y guárdelo para futuras consultas.

MODEL
CM8360 (CM8360, CMS8360F)

Información de seguridad



PRECAUCIÓN
RIESGO DE CHOQUES ELÉCTRICOS
NO ABRIR



PRECAUCIÓN: PARA REDUCIR EL RIESGO DE UN CHOQUE ELÉCTRICO, NO quite la cubierta (ni la parte trasera) de este aparato. No hay partes internas que puedan ser reparadas por el usuario; para hacer reparaciones, contacte al personal de servicio calificado.



Este símbolo de rayo con punta de flecha dentro de un triángulo equilátero tiene por finalidad advertir al usuario sobre la presencia de voltaje peligroso, no aislado, dentro de la carcasa del producto, que puede ser de suficiente magnitud para constituir un riesgo de choque eléctrico para las personas.



El signo de exclamación dentro de un triángulo equilátero tiene la intención de alertar al usuario sobre la presencia de instrucciones importantes de operación y mantenimiento (servicio) en la literatura que acompaña el producto.

ADVERTENCIA: PARA EVITAR EL RIESGO DE FUEGO O CHOQUE ELÉCTRICO, NO EXPONGA ESTE APARATO A LA LLUVIA NI A LA HUMEDAD.

PRECAUCIÓN: No exponga el aparato al agua (goteo o salpicaduras), y no coloque sobre él ningún recipiente con agua, como jarrones.

ADVERTENCIA: No instale este equipo en un espacio confinado, como un librero o unidad similar.

PRECAUCIÓN: No use dispositivos de alto voltaje cerca de este producto. (ej. un matamoscas eléctrico) Ya que este producto puede experimentar funcionamiento defectuoso debido a choques eléctricos.



PRECAUCIÓN: Este aparato emplea un Sistema Láser. Para asegurar el uso apropiado de este aparato, por favor lea este manual de usuario cuidadosamente y consérvelo para consulta futura. Si la unidad necesita mantenimiento, póngase en contacto con un centro de servicio autorizado. La utilización de controles o ajustes, o la realización de procedimientos diferentes a los especificados en este manual puede resultar en exposiciones peligrosas a la radiación.

Para evitar la exposición directa al rayo láser, no intente abrir la cubierta.

PRECAUCIÓN: No bloquee las salidas de ventilación. Realice la instalación siguiendo las instrucciones del fabricante. La carcasa cuenta con ranuras y aberturas para ventilación y para garantizar el correcto funcionamiento del aparato y protegerlo del calentamiento excesivo.

Nunca se deben bloquear las aberturas al colocar el producto sobre una cama, un sofá, una alfombra u otra superficie similar. Este producto no debe colocarse en una instalación confinada tal como una biblioteca o un bastidor, salvo que se proporcione de ventilación adecuada y se haya cumplido con las instrucciones del fabricante.

AVISO: Para la información relacionada con la seguridad, incluida la identificación del producto y las características eléctricas, consulte la etiqueta principal de la base parte inferior del aparato.

PRECAUCIÓN con respecto al cable de alimentación

Para la mayoría de los artefactos se recomienda que sean colocados en un circuito exclusivo;

O sea, un circuito con un solo tomacorriente que alimente solamente a ese artefacto y no tenga otros tomacorrientes ni ramales. Verifique la página de especificaciones de este manual del propietario para estar seguro. No sobrecargue los tomacorrientes de la pared. Los tomacorrientes y extensiones de cables sobrecargados, sueltos o dañados, los cables de alimentación deshilachados y los aislamientos de los cables dañados o cuarteados son peligrosos. Cualquiera de estas condiciones puede provocar descargas eléctricas o incendios. Examine periódicamente el cable de su aparato y, si su aspecto indica daños o deterioros, desenchúfelo, deje de usar el aparato y haga que un centro de servicios autorizado sustituya el cable por un repuesto idéntico. Proteja el cable de alimentación del mal uso físico o mecánico, tal como torceduras, pliegues y pinzamientos, que lo cierren en la puerta o le caminen encima. Preste especial atención a los enchufes, tomacorrientes de pared y a los puntos donde el cable sale del artefacto.

El enchufe de corriente es el dispositivo de desconexión. En caso de emergencia, el enchufe de corriente debe permanecer de fácil acceso.

Este dispositivo está equipado con una batería o acumulador portátil.

Modo seguro para retirar la batería o acumulador del equipo: Retire la batería o acumulador usado siguiendo los pasos en el orden inverso al de instalación. Para prevenir la contaminación del ambiente y una posible amenaza a la salud de humanos y animales, la batería usada debe ser colocada en un contenedor adecuado en un punto de recolección designado. No se deshaga de las baterías con la basura normal. Se recomienda que use los sistemas locales de recolección de baterías y acumuladores. La batería no debe ser expuesta a calor excesivo tal como los rayos del sol, el fuego o similares.

PRECAUCIÓN: No coloque sobre el aparato fuentes de calor con llama, como velas encendidas.

Símbolos

~	Significa corriente alterna (CA).
—	Significa corriente directa (CD).
⊞	Significa equipo Clase II.
⏻	Significa espera.
I	Significa "ON" (encendido).
⚡	Significa alto voltaje.

Tabla de contenidos

1 Inicio

- 2 Información de seguridad
- 6 Características exclusivas
- 6 Requisitos de archivos reproducibles
 - Requisitos de archivos de música
- 7 – Dispositivos USB Compatibles
- 7 – Requisitos de dispositivos USB
- 8 Control remoto
- 10 Panel frontal
- 11 Panel Trasero

2 Conexión

- 12 Cómo colocar el núcleo de ferrita
- 12 – Adhiera el núcleo de ferrita al cable de alimentación y a los cables de la bocina
- 12 Conexión de las bocinas
- 13 Conexión opcional de equipos
 - Conexión AUX IN
 - Conexión PORT IN
 - Conexión USB
- 15 – Conexión de la antena

3 Operación

- 16 Operaciones básicas
- 16 – Operaciones de CD/USB
- 17 – Reproducción automática
- 17 – Selección de una carpeta y un archivo MP3/WMA
- 18 – Eliminación de un archivo MP3/WMA
- 18 Efecto en la reproducción
- 18 – DJ EFFECT
- 18 – Efecto SCRATCH
- 19 – AUTO DJ
- 19 – DJ PRO
- 20 Uso de la tecnología inalámbrica BLUETOOTH®
- 20 – Escuche la música almacenada en el dispositivo Bluetooth
- 22 Uso de la aplicación Music Flow Bluetooth
- 22 – Acerca de la aplicación "Music Flow Bluetooth"
- 22 – Instale la aplicación "Music Flow Bluetooth" en su dispositivo Bluetooth
- 23 – Active Bluetooth con la aplicación "Music Flow Bluetooth"
- 24 Operaciones de radio
- 24 – Para escuchar la radio
- 24 – Cómo mejorar una mala recepción de emisiones en FM
- 24 – Presintonización de estaciones de radio
- 24 – Para borrar todas las estaciones memorizadas
- 25 Ajuste de sonido
- 25 – Configuración del modo de sonido
- 25 – Configuración de USER EQ
- 26 Operaciones avanzadas
- 26 – Grabación al USB
- 28 – Reproducción JUKE BOX
- 29 Otras funciones
- 29 – Apaga el sonido temporalmente.
- 29 – Modo CHILDSAFE
- 29 – Visualización de la información del archivo (ETIQUETA ID3)
- 29 – DEMO
- 29 – Uso del micrófono
- 30 – CANCELADOR DE VOZ
- 30 – CAMBIADOR DE CLAVE

- 31 Ajuste del reloj
- 31 – Configuración del reloj con uso de la aplicación "Music Flow Bluetooth"
- 31 – Uso del reproductor como despertador
- 32 – Configuración del temporizador para el apagado automático
- 32 – Atenuador
- 32 Apagado automático
- 33 – Encendido AUTO POWER
- 33 – Cambio de función automática
- 34 LG Sound Sync
- 35 Conexión WIRELESS PARTY LINK

4 Solución de problemas

- 36 Solución de problemas
- 36 – General

5 Apéndice

- 38 Especificaciones generales
- 39 Especificaciones de bocinas
- 39 Marcas comerciales y permisos
- 40 Mantenimiento
- 40 – Notas en los discos
- 40 – Manipulación de la unidad

1

2

3

4

5

Características exclusivas

Bluetooth®

Escuche música almacenada en su dispositivo **Bluetooth**.

Entrada portátil

Para escuchar música desde su dispositivo portátil (MP3, notebook, etc.)

Efectos de reproducción

Para escuchar música con diferentes efectos de sonido y reproducción.

Grabación directa en USB

Graba música en su dispositivo USB.

Music Flow Bluetooth

Music Flow Bluetooth es una aplicación diseñada para permitirle tomar el control de algunos de los dispositivos de audio más recientes de LG. Consulte la página 22.

LG Sound Sync

Controla el nivel de volumen de la unidad mediante el control remoto de su TV LG compatible con LG Sound Sync.

Requisitos de archivos reproducibles

Requisitos de archivos de música

La compatibilidad del archivo MP3/WMA con esta unidad se limita como sigue:

- Frecuencia de muestreo: desde 32 hasta 48 kHz (MP3), desde 32 hasta 48 kHz (WMA)
- Velocidad de bits: desde 32 hasta 320 kbps (MP3), 40 hasta 192 kbps (WMA)
- Número máximo de archivos: CD de datos: 999 / USB : 2000
- Número máximo de carpetas: CD de datos: 99 / USB : 200
- Extensiones de archivos: "mp3"/ "wma"
- Es posible que ciertos archivos MP3/WMA no se puedan reproducir, dependiendo del tipo de formato del archivo.
- Formato de archivos de CD-ROM: ISO 9660/ JOLIET
- Recomendamos que utilice Easy-CD Creator, el cual crea un sistema de archivos ISO 9660

DTS no es compatible. Para el formato de audio DTS no hay salida de audio.

Al formatear discos regrabables, debe seleccionar la opción de formato de disco en [Mastered] para compatibilizar los discos con los reproductores LG. Cuando configure la opción en Sistema de archivos LFS, no podrá usarla en reproductores LG.

(Digitalizado/Sistema de archivos LFS: Sistema de formato de disco para Windows Vista)

Dispositivos USB Compatibles

- Reproductor MP3: Reproductor MP3 tipo Flash
- Unidad USB Flash:
Dispositivos compatibles con USB2.0 o USB1.1.
- La función USB de esta unidad no es compatible con todos los dispositivos USB.

Requisitos de dispositivos USB

- Los dispositivos que requieren un programa de instalación adicional al ser conectados a una computadora, no son compatibles.
- No retire el dispositivo USB mientras está en funcionamiento.
- En el caso de USBs de gran capacidad, la búsqueda puede tomar más que unos cuantos minutos.
- Para prevenir pérdida de datos, respalde todos sus datos.
- Si usted usa un cable de extensión USB o un concentrador USB, el dispositivo USB no será reconocido.
- El sistema de archivos NTFS no es compatible. (Sólo es compatible el sistema de archivos FAT(16/ 32).)
- Esta unidad reconoce hasta 2 000 archivos.
- No se aceptan discos duros externos, lectores de tarjetas, dispositivos bloqueados o dispositivos USB tipo duro.
- El puerto USB de la unidad no puede ser conectado a una PC. La unidad no puede ser usada como dispositivo de almacenamiento.
- Es posible que algunos dispositivos USB no funcionen con esta unidad.

Control remoto

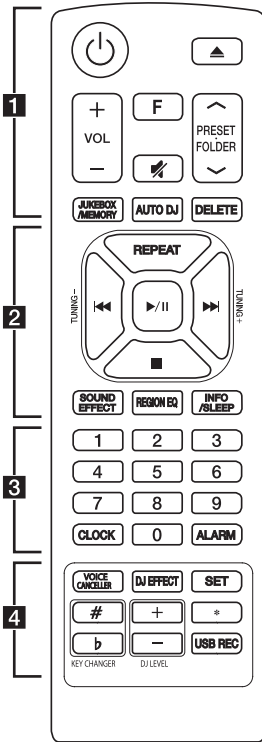

..... **1**

⏻ (Reposo/Encendido) : Enciende o apaga la unidad.

▲ (Abrir/Cerrar) : Abre y cierra la bandeja del disco.

VOL (Volumen) +/- : Ajusta el volumen de las bocinas.

F (Función) : Selecciona la función y la fuente de entrada.

🔇 (Silencio) : Silencia el sonido.

PRESET-FOLDER ▲/▼ :

- Busca una carpeta con archivos MP3/WMA. Cuando se esté reproduciendo un CD/USB que contiene archivos MP3/WMA en varias carpetas, presione **PRESET-FOLDER ▲/▼** para seleccionar la carpeta que desee reproducir.
- Elige un número preestablecido para una estación de radio.

JUKEBOX/MEMORY :

- Almacena estaciones de radio.
- Elimina todas las estaciones memorizadas.
- Selecciona el modo JUKE BOX.
- Crea su lista de favoritos.

AUTO DJ : Selecciona el modo AUTO DJ. (Para obtener más información, consulte la página 19)

DELETE :

- Borra los archivos MP3/WMA. (Únicamente para USB)
- Borra una canción en la lista de reproducción programada.

Sustitución de la batería

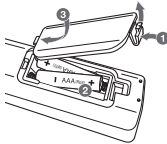

Retire la cubierta de las baterías que está en la parte posterior del control remoto e introduzca la batería de forma que + y - coincidan.

2

REPEAT : Permite escuchar las pistas/archivos de forma repetida o aleatoria.

TUNING-/+ : Selecciona las estaciones de radio.

◀◀/▶▶ (Saltar/Buscar) :

- Avanza o retrocede rápidamente.
- Busca una sección dentro de una pista/archivo.

▶/|| (Reproducir/Pausa) :

- Inicia o pausa la reproducción.
- Selecciona STEREO/MONO.

■ (Parar):

- Detiene la reproducción o la grabación.
- Cancela la función DELETE.

SOUND EFFECT : Elige impresiones de sonido.

REGION EQ : Elige el ecualizador regional.

INFO / SLEEP

- Ve información sobre su música. Un archivo MP3 a menudo viene con una etiqueta ID3. La etiqueta incluye la información de Título, Artista, Álbum o Duración.
- Ve el nombre del dispositivo Bluetooth conectado en modo Bluetooth.
- En estado de conexión WIRELESS PARTY LINK, el nombre de dispositivo de la unidad SLAVE(ESCLAVA) aparece en la unidad MASTER(MAESTRA) y el nombre de dispositivo de la unidad MASTER(MAESTRA) aparece en la unidad SLAVE(ESCLAVA).
- Mantenga presionado para ajustar el sistema de modo que se apague automáticamente a una hora especificada. (Atenuador: la ventana de visualización se oscurecerá a la mitad).

3

Botones numéricos del **0** al **9** : Seleccionan pistas o archivos numerados, o números preseleccionados.

CLOCK : Configura la hora del reloj y comprueba la hora.

ALARM : Con la función ALARM puede programar la reproducción del CD, USB y recepción del sintonizador a la hora deseada.

4

VOICE CANCELLER : Puede disfrutar de la reproducción de la música, reduciendo el sonido de la voz de la música en las diferentes fuentes.

DJ EFFECT : Selecciona el modo DJ EFFECT. (Consulte la página 18)

SET : Confirma la configuración.

KEY CHANGER (#/b) : Cambia la clave para adecuarla al rango vocal.

DJ LEVEL +/- : Ajusta el nivel de sonido del DJ EFFECT.

★ : Este botón no está disponible.

USB REC : Grabación USB directa.

Panel frontal

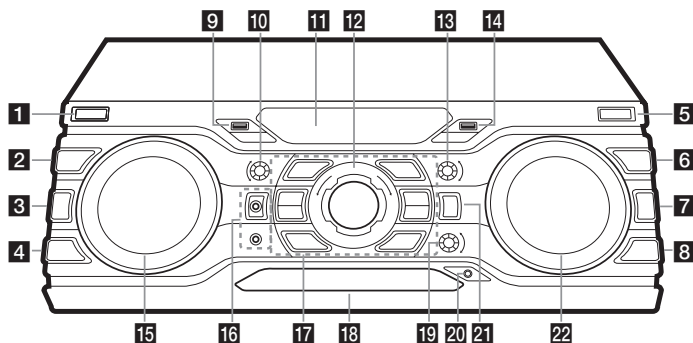

- 1** (Reposo/Encendido)
- 2** **DJ EFFECT**
Selecciona el modo DJ EFFECT. (Para obtener más información, consulte la página 18).
- 3** **USER EQ**
Selecciona el efecto de sonido que usted ha creado.
- 4** **REGION EQ / BASS BLAST**
- Elige el ecualizador de la región.
- Mantenga presionado para seleccionar el efecto BASS directamente.
- 5** **USB REC / DEMO**
Graba al USB. / Muestra el modo demostración.
- 6** **SEARCH**
Se desplaza a la carpeta y archivo en el modo de selección.
- 7** **OK**
Selecciona una carpeta cuando busca un archivo.
- 8** **VOICE CANCELLER**
Puede disfrutar de la reproducción de la música, reduciendo el sonido de la voz de la música en las diferentes fuentes.
- 9** Puerto USB 1
Usted puede reproducir o grabar archivos de sonido conectando el dispositivo USB.
- 10** **BASS**
Ajusta el nivel de sonido de BASS al configurar el USER EQ.
- 11** Ventana de visualización
- 12** **MASTER VOLUME**
Ajusta el volumen de la bocina.
- 13** **TREBLE**
Ajusta el nivel de sonido de TREBLE al configurar el USER EQ.
- 14** Puerto USB 2
Usted puede reproducir o grabar archivos de sonido conectando el dispositivo USB.
- 15** **SCRATCH / DJ EFFECT CONTROL**
Gire a la derecha o izquierda para crear sonidos de rasgadura. / Ajusta el nivel del DJ EFFECT.
- 16** **MIC** (Micrófono) 1 / 2 enchufe de micrófono
- 17** (Parar)
Detiene la reproducción o cancela la función DELETE.
- >||** (Reproducir/Pausa)
- Inicia o pausa la reproducción.
- Selecciona Estéreo/Monoaural.
- △** (Abrir/Cerrar)
Abre y cierra la bandeja de discos.
- KEY CHANGER**
Accede al modo de ajuste de rango vocal.
- CLUB, DRUM, USER (DJ PRO)**
Selecciona el efecto de sonido CLUB, DRUM o USER para su combinación.
- 1, 2, 3, 4 (DJ PRO PAD)**
Presione un pad de sonido deseado

- 18** Bandeja de discos
- 19** **MIC VOL** (Volumen del micrófono) / **KEY CONTROL**
- Controla el volumen del micrófono.
 - Cambia la clave para adecuarla al rango vocal.
- 20** Entrada **PORT.** (Portátil) **IN**
- 21** **F** (Función) / **WIRELESS LINK**
- Selecciona la función y fuente de entrada.
 - Mantenga presionado durante 3 segundos para seleccionar el modo **WIRELESS PARTY LINK**.
- 22** **|| << SEARCH >> ||** (Saltar/Buscar)
- Busca una carpeta o un archivo.
 - Busca una sección dentro de una pista/archivo.
 - Selecciona las estaciones de radio.

Panel Trasero

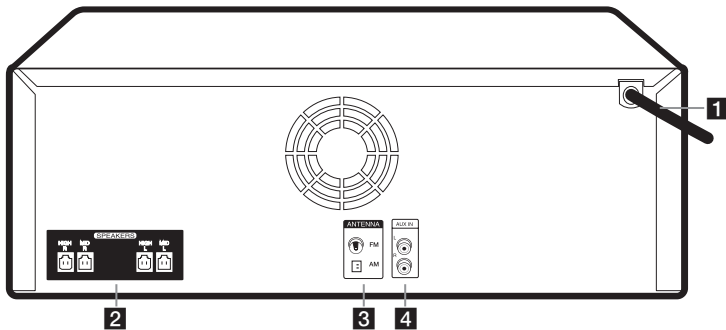

1 Cable de alimentación



Precaución

- Conecte el cable de alimentación directamente al tomacorriente siempre que sea posible. O cuando use un cable de extensión, es muy recomendable que sea un cable de extensión de 110 V / 15 A o de 230 V / 15 A de lo contrario, es probable que la unidad no funcione adecuadamente debido a la falta de alimentación eléctrica.
- No sobrecargue el cable de extensión con carga eléctrica excesiva.

2 Conector **SPEAKERS**

3 **ANTENNA** (FM, AM)

4 **AUX IN** (L/R)

Cómo colocar el núcleo de ferrita

Dependiendo de las regulaciones de cada país, es posible que no se suministre el núcleo de ferrita.

Adhiera el núcleo de ferrita al cable de alimentación y a los cables de la bocina

Debe colocar el núcleo de ferrita para reducir o Borrar la interferencia eléctrica.

1. Jale el tope [a] del núcleo de ferrita para abrirlo.
2. Enrolle el cable alrededor del núcleo de ferrita una vez.
Enrolle una vez los cables de SPEAKERS alrededor del núcleo de ferrita una vez.
3. Cierre el núcleo de ferrita hasta oír un clic.

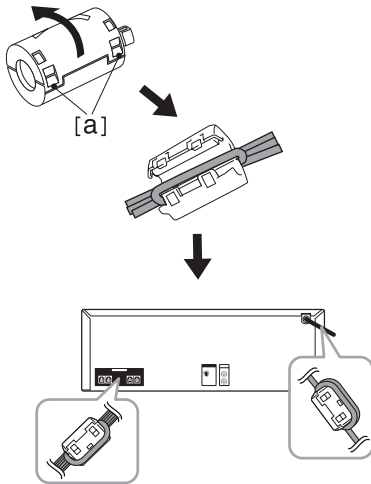

Conexión de las bocinas

Conecte los enchufes de los cables de bocinas a los terminales de SPEAKERS. Al conectarlos, asegúrese de conectar cada enchufe de la bocina al terminal con el color correspondiente.

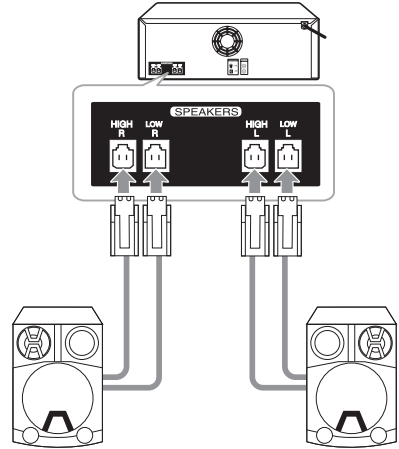

! Precaución

- No intente levantar la bocina sin ayuda. Se necesitan dos personas para levantar la bocina. De lo contrario, podría caer la bocina y provocar funcionamiento defectuoso, lesiones personales y/o daños materiales.
- Al conectar las bocinas a la unidad, asegúrese de conectar el cable y el conector de la bocina al terminal correspondiente.
- Revise el nivel de volumen antes de reproducir la música para evitar que personas enfermas, niños y mujeres embarazadas se asusten debido a sonidos fuertes y repentinos provenientes de la unidad.
- No utilice la unidad en espacios pequeños. Puede dañar la audición de las personas. Se recomienda utilizarlo en espacios amplios.
- Asegúrese que los niños no coloquen las manos ni objetos en el conducto de la bocina.
- Utilice solamente la bocina que se incluye con la unidad. El uso de otras bocinas puede causar fallas de operación.
- Las bocinas contienen piezas magnéticas, por lo que pueden producirse irregularidades de color en la pantalla del televisor o monitor de PC. Utilice las bocinas alejadas de la pantalla de TV o el monitor de PC.
- No presione el diafragma o la tapa de la bocina.

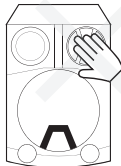

Conexión opcional de equipos

Conexión AUX IN

Conecte el cable de salida de un dispositivo externo (videocámara, TV, reproductor, etc.) a la entrada auxiliar **AUX IN** (L/R).

Si su dispositivo cuenta con una sola salida de audio (mono), conéctela al terminal izquierda de la unidad.

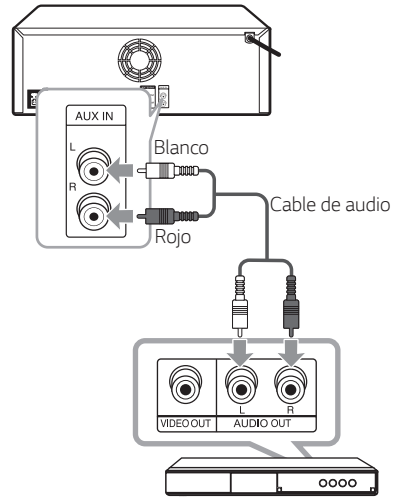

Reproductor de DVD, Blu-ray, etc.

Conexión PORT.IN

Conecte una salida (auriculares o línea de salida) del dispositivo portátil (MP3 o PMP, etc.) al conector PORT.IN.

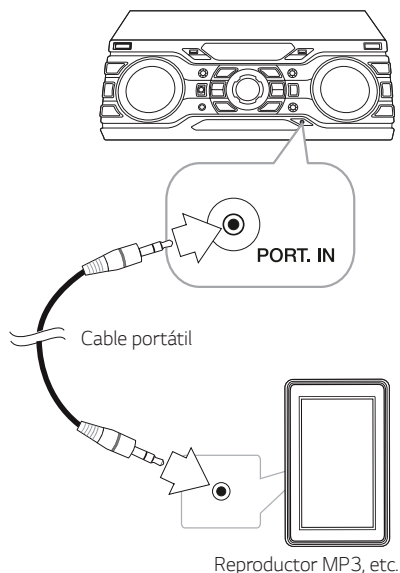

Escuchar música desde su reproductor portátil o un dispositivo externo

La unidad se puede utilizar para reproducir música desde muchos tipos de reproductores portátiles o dispositivos externos.

1. Conecte el reproductor portátil a la terminal PORT.IN de la unidad.

O

Conecte el dispositivo externo a la conexión AUX IN de la unidad.

2. Encienda presionando en el control remoto o en la unidad.
3. Presione **F** en el control remoto o **F / WIRELESS LINK** en la unidad para seleccionar la función AUX o PORTABLE.
4. Encienda el reproductor portátil o dispositivo externo y comience la reproducción.

! Nota

Cambia automáticamente a la función PORTABEL cuando se conecta el dispositivo portátil al conector PORT.IN.

Conexión USB

Conecte el dispositivo USB (o reproductor MP3, etc.) al puerto USB de la unidad.

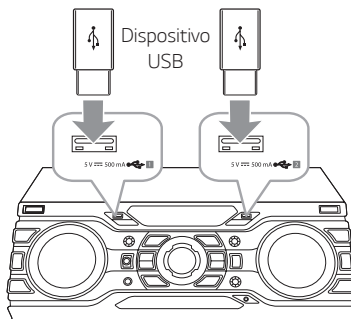

! Nota

Desconexión del dispositivo USB de la unidad:

1. Elija una función/modo diferente o presione en el control remoto o en la unidad dos veces seguidas.
2. Retire el dispositivo USB de la unidad.

Conexión de la antena

Conecte la antena FM/AM proporcionada para escuchar la radio.

Conecte la antena AM de bucle al terminal de antena AM.

Conecte el cable de la antena FM al terminal de antena FM.

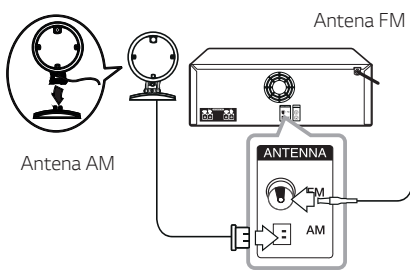











! Nota









- Para evitar la recepción de ruidos, mantenga la antena AM de bucle lejos de la unidad y de otros componentes.
- Asegúrese de extender totalmente el cable de la antena FM.

Operaciones básicas

Operaciones de CD/USB

1. Inserte el disco presionando  en el control remoto o  en la unidad.
O conecte el dispositivo USB al puerto USB.
2. Seleccione la función CD o USB presionando **F** en el control remoto o **F / WIRELESS LINK** en la unidad.

Para	Haga esto
Detener	Presione  en el control remoto o  en la unidad.
Reproducir	Presione  / en el control remoto o  en la unidad.
Pausar	Presione  / en el control remoto o  en la unidad durante la reproducción.
Búsqueda de una sección dentro de una pista/archivo	<p>- En el control remoto</p> <p>Mantenga presionado / en el control remoto durante la reproducción y suéltelo en el punto donde desea retomar la reproducción.</p> <p>- En la unidad</p> <p>Presione SEARCH y gire  SEARCH  durante la reproducción.</p>
Selección directa de una pista/archivo.	Presione los botones numéricos 0 a 9 en el control remoto para pasar directamente al archivo o pista deseado.

Para	Haga esto
Saltar a la pista/archivo siguiente/ anterior	- En estado de parada, Presione  / en el control remoto o gire  SEARCH  en la unidad para ir a la pista/archivo siguiente/anterior.
	- Durante la reproducción, (1) Usando los botones  / : Presione  en el control remoto o en la unidad para ir a la siguiente pista/archivo. Tras reproducirse menos de 2 segundos, presione  en el control remoto para ir a la pista/archivo anterior. Tras reproducirse 3 segundos, presione  en el control remoto para ir al inicio de la pista/archivo. (2) Con uso de SEARCH : Gire SEARCH en la unidad y presione  / para reproducir la pista/archivo.
Reproducir repetida o aleatoriamente	Presione REPEAT en el control remoto varias veces. Consulte la nota para los detalles acerca del cambio de pantalla.

! Nota

- La pantalla cambia en el orden siguiente.

USB	CD MP3/WMA	CD de audio
RPT 1	RPT 1	RPT 1
RPT*DIR	RPT DIR	-
RPT ALL	RPT ALL	RPT ALL
RANDOM	RANDOM	RANDOM
OFF	OFF	OFF

*DIR : Directorio

- Cuando se reproduce la lista JUKE BOX, sólo RPT 1 y RPT ALL están disponibles.
- Incluso después de reiniciar el equipo o cambiar de una función a otra, se puede escuchar música a partir del último punto reproducido.
- Si deja la bandeja del disco abierta durante 5 minutos, se cerrará automáticamente.

Reproducción automática

- El AUDIO/MP3/WMA CD se reproduce automáticamente tras abrirse y cerrarse la bandeja.
- Cambia automáticamente a la función CD si se abre la bandeja y se cierra después cuando no hay disco en la bandeja.

Selección de una carpeta y un archivo MP3/WMA

En la unidad

1. Presione **SEARCH** y gire **I<< SEARCH >>I** hasta que aparezca el archivo deseado en estado de parada. También puede buscar una carpeta si presiona **SEARCH** de nuevo.
2. Presione **OK** o **>||** para reproducir el archivo seleccionado. Para buscar una carpeta, presione **OK** para seleccionar un archivo de la carpeta y, a continuación, presione **OK** o **>||** de nuevo. El archivo seleccionado se reproduce.

En el control remoto

1. Presione **PRESET-FOLDER ^/V** en el control remoto varias veces hasta que aparezca la carpeta deseada.
2. Presione **▶/||** para reproducirla. Se reproducirá el primer archivo de la carpeta.

! Nota

- Las carpetas/los archivos en el CD / la USB se reconocen como sigue.

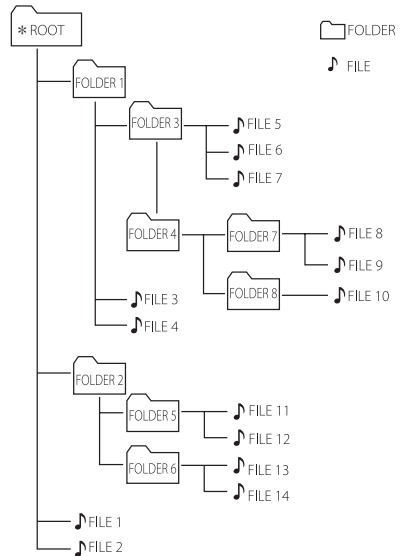

- Si no hay archivos en una carpeta, no se muestra la carpeta.
- Las carpetas se presentan en el siguiente orden; ROOT → FOLDER 1 → FOLDER 3 → FOLDER 7 → FOLDER 8 → FOLDER 5 → FOLDER 6
- Los archivos se reproducen uno por uno desde 🎵 archivo n° 1 hasta 🎵 archivo n° 14.
- Los archivos y las carpetas se presentarán por orden de grabación y pueden ser presentados de forma diferente según las circunstancias de la grabación.
- *ROOT: La primera pantalla que puede ver cuando la computadora reconoce el USB es "ROOT".

Eliminación de un archivo MP3/WMA

Se puede Borrar un archivo, carpeta o formato, presionando **DELETE**. Esta función sólo está disponible en estado de parada. (Únicamente para USB)

1. -Seleccione el archivo que desea borrar y presione **DELETE**.

-Seleccione el archivo que desea borrar presionando **PRESET-FOLDER ▲/▼** en el control remoto y presione **DELETE**.

-Mantenga presionado **DELETE** para formatear el dispositivo USB.

0

Presione **DELETE** repetidamente mientras selecciona el archivo MP3/WMA.

La pantalla cambia en el orden siguiente.

- DEL FILE : Elimina archivos
- DEL DIR : Elimina carpetas
- FORMAT : Formatea el USB

2. Para Borrar el archivo/carpeta o dar formato, presione **▶/||** en el control remoto o presione **>||** en la unidad.

Si desea salir del modo actual, presione **■** en el control remoto o presione **□** en la unidad.



Precaución

- No extraiga el dispositivo USB durante su funcionamiento (reproducir, borrar, etc.).
- Se recomienda el respaldo regular para evitar pérdidas de datos.
- Es posible que la función Borrar no esté disponible dependiendo del estado del USB (bloqueo, etc.)

Efecto en la reproducción

La unidad es compatible con varios efectos de reproducción: DJ EFFECT, SCRATCH, DJ PRO, AUTO DJ.

DJ EFFECT

Permite disfrutar DJ EFFECT como efecto de sonido Flanger/Phaser/Wah/Delay.

1. Presione **DJ EFFECT** para seleccionar el DJ EFFECT deseado (FLANGER, PHASER, WAH, DELAY, OFF).
2. Gire **SCRATCH / DJ EFFECT CONTROL** a derecha o izquierda para ajustar el nivel de DJ EFFECT entre 0 a 15.



Nota

- El modo DJ EFFECT se muestra durante 3 segundos cuando se presiona la tecla **DJ EFFECT**.
- Cuando se ajusta el nivel se muestra el indicador actual de nivel.
- Si la función cambia o la unidad se apaga y enciende, el modo DJ EFFECT con DJ EFFECT se apaga.

Efecto SCRATCH

Puede reproducir y combinar los efectos de sonido de SCRATCH.

Gire el control **SCRATCH / DJ EFFECT CONTROL** para combinar el sonido de scratch.

- Puede escuchar el efecto de sonido scratch dependiendo de la dirección en la que gire **SCRATCH / DJ EFFECT CONTROL**.



AUTO DJ

Auto DJ combina el final de una canción con el principio de otra para obtener una reproducción continua. Ecuvaliza el volumen de las diversas pistas/archivos para que la reproducción sea uniforme.

Presione **AUTO DJ** varias veces en el control remoto o en la unidad, la pantalla cambia de la siguiente manera. AUTO DJ RANDOM -> AUTO DJ SEQUENTIAL -> AUTO DJ OFF

Modo	Ventana de visualización	Descripción
OFF	AUTO DJ OFF	-
RANDOM	AUTO DJ RANDOM	En este modo se reproduce la música de manera aleatoria.
REPEAT	AUTO DJ SEQUENTIAL	En este modo se repite la reproducción de música.

! Nota

- El modo AUTO DJ no es compatible con la búsqueda de una sección en una pista/archivo o con la reproducción repetida o aleatoria.
- Si se desplaza a otras funciones o detiene la música usando  en la unidad (o  en el control remoto) en el modo AUTO DJ, la función AUTO DJ se deshabilitará.
- La función AUTO DJ no es compatible con archivos de música de duración inferior a 60 segundos.
- Durante la grabación, la función AUTO DJ no está disponible.
- Solo se selecciona AUTO DJ SEQUENTIAL durante la reproducción de una lista JUKE BOX.

DJ PRO

Permite combinar el efecto de sonido CLUB, DRUM o USER. Cada modo tiene hasta 4 efectos de sonido.

1. Mantenga presionado **DJ PRO (CLUB, DRUM o USER)** para seleccionar un efecto de sonido DJ PRO deseado.
2. Presione un **DJ Pro. Pad (1, 2, 3, 4)** del sonido deseado.

! Nota

- Si desea usar USER, debe registrar una fuente con la aplicación "Music Flow Bluetooth". Si la fuente no está registrada para USER, "EMPTY" o "NO SOUND" aparece en la pantalla.
- El modo DJ Pro inicial es el efecto de sonido CLUB.
- El modo DJ Pro se muestra durante 3 segundos cuando se presiona **DJ PRO (CLUB, DRUM o USER)**.
- El sonido DJ PRO se combina cuando se presiona un **DJ Pro. Pad (1, 2, 3, 4)**.
- El sonido DJ PRO que se está reproduciendo se detiene y se seleccionan las salidas de sonido DJ PRO si presiona un **DJ Pro. Pad (1, 2, 3, 4)** diferente mientras se reproduce sonido DJ PRO.

Uso de la tecnología inalámbrica **BLUETOOTH®**

Acerca de Bluetooth

Bluetooth es una tecnología inalámbrica de comunicación para conexiones de corto alcance.

El sonido puede interrumpirse si se producen interferencias con otras ondas electrónicas o si se conecta el **Bluetooth** en otras habitaciones.

La conexión de dispositivos individuales bajo tecnología inalámbrica **Bluetooth** no incurre en ningún cargo. Se puede utilizar un teléfono móvil con tecnología inalámbrica **Bluetooth** a través de Cascade si la conexión se ha realizado con tecnología inalámbrica **Bluetooth**. Dispositivos disponibles: Teléfono móvil, MP3, computadora portátil, PDA.

Perfiles de Bluetooth

Para usar la tecnología inalámbrica **Bluetooth**, los dispositivos deben poder interpretar ciertos perfiles. Esta unidad es compatible con el siguiente perfil.

A2DP (perfil avanzado de distribución de audio)

Codec : SBC

Escuche la música almacenada en el dispositivo Bluetooth

Acoplamiento de la unidad con el dispositivo Bluetooth

Antes de iniciar el procedimiento de acoplamiento, asegúrese que la función **Bluetooth** esté encendida en su dispositivo **Bluetooth**. Consulte la guía de usuario de su dispositivo **Bluetooth**. Una vez realizada la operación de acoplamiento no es necesario volver a realizarla.

1. Encienda la unidad.
2. Inicie el dispositivo **Bluetooth** y realice la operación de acoplamiento. Durante la búsqueda de esta unidad con el dispositivo **Bluetooth**, quizá se muestre una lista de los dispositivos encontrados en la pantalla del dispositivo **Bluetooth**, dependiendo del tipo de dispositivo de que se trate. Su unidad aparece como "LG CM8360(XX)".

! Nota

- XX son los dos últimos dígitos de la dirección **Bluetooth**. Por ejemplo, si su unidad tiene una dirección de **Bluetooth** como 9C:02:98:4A:F7:08, usted verá "LG CM8360(08)" en el dispositivo **Bluetooth**.
- Dependiendo del tipo de dispositivo **Bluetooth**, algunos dispositivos tienen una forma de acoplamiento diferente. Introduzca el código PIN (0000) según sea necesario.
- Usted puede conectar esta unidad con hasta 3 dispositivos **Bluetooth** simultáneamente usando el mismo método descrito anteriormente, solamente en la función **Bluetooth**.
- La conexión de acoplamiento múltiple sólo es compatible con dispositivos Android o iOS. (Es posible que la conexión de acoplamiento múltiple no sea compatible, dependiendo de las especificaciones del dispositivo conectado).
- Dispositivos **Bluetooth** removibles/desprendibles (Por ejemplo: Dongle etc.) no son compatibles con el acoplamiento múltiple.

3. Cuando esta unidad se conecta con éxito a su dispositivo **Bluetooth**, aparece "PAIRED" en la pantalla y cambia al nombre del dispositivo **Bluetooth** en unos segundos. A continuación, aparece "BT" en la pantalla.

! Nota

- La palabra "PAIRED" aparecerá momentáneamente en la pantalla cuando usted conecta otros dispositivos para vinculación múltiple.
- Si el dispositivo no está disponible, aparecerá "_ " en pantalla.

4. Escuche su música.

Para reproducir la música almacenada en su dispositivo **Bluetooth**, consulte la guía de usuario del dispositivo **Bluetooth**.

! Nota

- Al usar tecnología **Bluetooth®**, debe hacer la conexión entre la unidad y el dispositivo **Bluetooth** tan cerca como sea posible y mantener la distancia. Sin embargo, es posible que no funcione bien en ciertas situaciones como se describe a continuación:
 - Hay un obstáculo entre la unidad y el dispositivo **Bluetooth**.
 - Hay un dispositivo que utiliza la misma frecuencia con tecnología **Bluetooth®**, como un aparato médico, un microondas o un dispositivo LAN inalámbrico.
- Deberá conectar de nuevo el dispositivo **Bluetooth** a esta unidad cuando la reinicie.
- Aún si esta unidad está conectada con hasta 3 dispositivos **Bluetooth**, solamente puede reproducir y controlar música con uno sólo de ellos.

Controles conectados a un dispositivo Bluetooth

Puede conectar con la unidad un dispositivo Bluetooth conectado; reproducir, pausa, parar, saltar.

! Nota

- Esta función sólo está disponible para los sistemas operativos Android e iOS.
- Esta función puede no estar disponible, dependiendo del dispositivo Bluetooth, o funcionar de manera diferente.

! Nota

- Cuando esta unidad está conectada a múltiples dispositivos **Bluetooth**, solo el dispositivo que se está reproduciendo mantiene la conexión **Bluetooth** cuando se cambia la función a los otros.
- Es posible que se interrumpa el sonido si la conexión recibe interferencias de otros dispositivos electrónicos.
- No puede controlar el dispositivo **Bluetooth** con esta unidad.
- Según el tipo de dispositivo, es posible que no pueda utilizar la función **Bluetooth**.
- Puede disfrutar del sistema inalámbrico con el teléfono, el MP3, notebook, etc.
- Cuanto mayor sea la distancia entre la unidad y el dispositivo **Bluetooth**, menor será la calidad de sonido.
- La conexión **Bluetooth** se desconectará cuando se apague la unidad o se aleje el dispositivo **Bluetooth** de la unidad.
- Si se pierde la conexión **Bluetooth**, vuelva a conectar el dispositivo **Bluetooth** a la unidad.
- Cuando no hay un dispositivo **Bluetooth** conectado, "BT READY" aparece en la ventana.
- Al usar la función BT, ajuste el volumen a un nivel apropiado en el dispositivo **Bluetooth**.
- Si no es con la función BT, solamente puede conectar un dispositivo.
- Si un dispositivo **Bluetooth** se conecta al usar TV LG, la TV LG se desconecta al momento de conectar el dispositivo **Bluetooth**.
- Al conectar el dispositivo **Bluetooth** (dispositivo iOS, etc.) a esta unidad o al operar el dispositivo, el nivel de volumen puede sincronizarse entre los dos.

Uso de la aplicación Music Flow Bluetooth

! Nota

Solo el SO Android está disponible para utilizar la aplicación "Music Flow Bluetooth" con esta unidad. Se recomienda utilizar la versión más reciente de la aplicación.

Acerca de la aplicación "Music Flow Bluetooth"

La aplicación "Music Flow Bluetooth" trae un conjunto de nuevas funciones para esta unidad.

Para disfrutar de más funciones, le recomendamos que descargue e instale la aplicación gratuita "Music Flow Bluetooth".

Esta es una pequeña introducción a las funciones de la aplicación "Music Flow Bluetooth".

Caja Multi Juke: El entretenimiento se triplica cuando se conectan 3 teléfonos Bluetooth al mismo tiempo. Reproduzca la música de los tres teléfonos y cree una lista de reproducción personalizada de todos los teléfonos.

Creador de sampler: Grabe efectos en su smartphone y sincronicélos con el sistema muy fácilmente a través de Bluetooth. Lleve al máximo su creatividad.

Instale la aplicación "Music Flow Bluetooth" en su dispositivo Bluetooth

Hay dos formas de instalar la aplicación "Music Flow Bluetooth" en su dispositivo **Bluetooth**.

Instale la aplicación "Music Flow Bluetooth" a través del código QR

1. Instale la aplicación "Music Flow Bluetooth" a través del código QR. Utilice el software de escaneo para escanear el código QR.



2. Toque el ícono para la instalación.
3. Toca el ícono para la descarga.

! Nota

- Asegúrese de que el dispositivo **Bluetooth** esté conectado a Internet.
- Asegúrese de que el dispositivo **Bluetooth** cuente con una aplicación de software de búsqueda. Si no la tiene, descárguela desde "Google Android Market (Google Play Store)".
- Dependiendo del área, es posible que el código QR no funcione.

Instale la aplicación "Music Flow Bluetooth" a través de "Google Android Market (Google Play Store)"

1. Toque sobre el ícono "Google Android Market (Google Play Store)".
2. En la barra de búsqueda, digite "Music Flow Bluetooth" y realice la búsqueda.
3. En la lista de resultados, encuentre y toque sobre "Music Flow Bluetooth" para iniciar la descarga de la aplicación de **Bluetooth**.
4. Toque el ícono para la instalación.
5. Toca el ícono para la descarga.

! Nota

- Asegúrese de que el dispositivo **Bluetooth** esté conectado a Internet.
- Asegúrese de que el dispositivo **Bluetooth** está equipado con "Google Android Market (Google Play Store)".

Active Bluetooth con la aplicación "Music Flow Bluetooth"

"Music Flow Bluetooth" permite conectar su dispositivo **Bluetooth** con esta unidad.

1. Toque sobre el ícono de la aplicación "Music Flow Bluetooth" en la pantalla de inicio para abrir la aplicación "Music Flow Bluetooth", y vaya al menú principal.
2. Toque [Menu] y seleccione la unidad que desea.
3. Si desea obtener más información sobre la operación, toque [Help] en el menú [Setting].

! Nota

- La aplicación "Music Flow Bluetooth" estará disponible en la versión de software de la siguiente manera;
 - SO Android: Ver. 4.0.3 (o posterior)
- Si usa la aplicación "Music Flow Bluetooth" para la operación, habrá algunas diferencias entre la aplicación "Music Flow Bluetooth" y el control remoto suministrado. Utilice el control remoto que se suministra cuando sea necesario.
- Dependiendo del dispositivo **Bluetooth**, es posible que la aplicación "Music Flow Bluetooth" no funcione.
- Incluso después de conectar la aplicación Music Flow Bluetooth, es posible que la música se escuche en su dispositivo. En este caso, intente de nuevo el procedimiento de conexión.
- Si utiliza otras aplicaciones o cambia los ajustes de su dispositivo **Bluetooth** mientras está utilizando la aplicación "Music Flow Bluetooth", esta aplicación podría no funcionar correctamente.
- Cuando la aplicación "Music Flow Bluetooth" opera anormalmente, verifique su dispositivo **Bluetooth** y la conexión de la aplicación "Music Flow Bluetooth" y entonces trate de conectarlos nuevamente.
- Dependiendo del sistema operativo del teléfono inteligente, hay algunas diferencias para la operación de "Music Flow Bluetooth".
- Verifique la configuración de **Bluetooth** en su dispositivo **Bluetooth** si la conexión de la aplicación "Music Flow Bluetooth" no funciona bien.

Operaciones de radio

Asegúrese de que las antenas aéreas de FM y AM están conectadas. (Consulte la página 15)

Para escuchar la radio

1. Presione **F / WIRELESS LINK** en la unidad F en el control remoto hasta que aparezca FM o AM en la pantalla.
Se sintoniza la última estación recibida.
2. Sintonización automática:
Mantenga presionado **TUNING-/+** en el control remoto durante unos dos segundos hasta que comience a cambiar la indicación de frecuencia, y suelte. O presione **SEARCH** y gire **I<< SEARCH >>I** en la unidad. La búsqueda se detiene cuando la unidad sintoniza una estación de radio.

O

Sintonización manual:

Presione **TUNING-/+** en el control remoto repetidamente o gire **I<< SEARCH >>I** en la unidad.

3. Ajuste el volumen girando la perilla de volumen en la unidad o presionando **VOL +/-** en el control remoto varias veces.

Cómo mejorar una mala recepción de emisiones en FM

Presione **>||** en la unidad o **▶/||** en el control remoto. Esto cambiará la sintonía de estéreo a monoaural y con frecuencia mejorará la recepción.

Presintonización de estaciones de radio

Puede presintonizar 50 estaciones de FM y AM. Antes de la sintonización, asegúrese de bajar el volumen.

1. Presione **F / WIRELESS LINK** en la unidad o F en el control remoto hasta que aparezca FM/AM en la pantalla.
2. Seleccione la frecuencia deseada presionando **TUNING -/+** en el control remoto o girando **I<< SEARCH >>I** en la unidad.
3. Presione **JUKEBOX/MEMORY** en el control remoto. Un número preseleccionado parpadeará en la ventana de visualización.
4. Presione **PRESET-FOLDER ^/V** en el control remoto para seleccionar el número presintonizado deseado.
5. Presione **JUKEBOX/MEMORY** en el control remoto. Se memorizará la estación.
6. Repita los pasos 2 a 5 para memorizar otras estaciones.
7. Para escuchar una estación presintonizada, presione **PRESET-FOLDER ^/V** o los botones numéricos **0 a 9** en el control remoto.

Para borrar todas las estaciones memorizadas

1. Mantenga presionado **JUKEBOX/MEMORY** en el control remoto durante dos segundos. "ERASE ALL" parpadeará en la pantalla de la unidad.
2. Presione **JUKEBOX/MEMORY** en el control remoto para borrar todas las estaciones almacenadas.

Ajuste de sonido

Configuración del modo de sonido

Este sistema cuenta con un número de campos de sonido envolvente predeterminados. Los elementos visualizados para el ecualizador pueden ser diferentes, dependiendo de las fuentes de sonido y los efectos.

Puede seleccionar un modo de sonido deseado usando **SOUND EFFECT** en el control remoto.

En pantalla	Descripción
BASS (BASS BLAST)	Refuerza los agudos, los graves y el efecto de sonido surround.
POP CLASSIC ROCK JAZZ	Este programa brinda una atmósfera entusiasta al sonido, dándole la sensación que está en un concierto real de música rock, pop, jazz o clásica.
FOOT BALL	Podrá disfrutar el efecto de sonido de un FOOTBALL STADIUM.
STANDARD	Puede disfrutar el sonido optimizado.

Puede seleccionar un modo de sonido deseado utilizando **REGION EQ** en el control remoto.

En pantalla	Región	Descripción
FUNK, REGUETON, SAMBA, BANDA, MERENGUE, AXE, SALSA, SERTANEJ, CUMBIA, TECNO BR, FORRO	Latinoamérica	Efecto de sonido optimizado para el género de música preferido en cada región.
ARABIC	Oriente Medio	
DANGDUT	Indonesia	
AFRO	África	
INDIA	India	

! Nota

- En algunas bocinas, el sonido puede no escucharse o se escucha un sonido bajo dependiendo del modo de sonido.
- Mantenga presionado **REGION EQ / BASS BLAST** durante 3 segundos en la unidad para seleccionar directamente el efecto BASS (BASS BLAST) [BASS (BASS BLAST)].

Configuración de USER EQ

Usted puede ajustar el nivel de sonido de agudos, y graves como lo prefiera.

- Presione **USER EQ** en la unidad. Se muestra "USER EQ".
- Gire **BASS** o **TREBLE** para ajustar el nivel de sonido.
- Presione **USER EQ** para guardar la configuración.

Operaciones avanzadas

Grabación al USB

Puede grabar al USB desde varias fuentes de audio (CD, AUX, PORTÁTIL, FM, AM, USB)

1. Conecte el dispositivo USB a la unidad.
2. Presione **F / WIRELESS LINK** en la unidad o **F** en el control remoto para seleccionar la función que desea grabar.

Grabación de una pista/archivo - Usted puede grabar al USB después de reproducir la pista/ acción o que desee.

Grabación de todas las pistas/archivos - Puede grabar a USB en estado de parada total.

Grabación de lista JUKE BOX - Tras mostrarse la lista JUKE BOX, puede grabarla al USB. (Consulte la página 28)

3. Comience la grabación presionando **USB REC.** -Si conecta ambos USB1 y USB2, presione **USB REC** cuando el USB1 o USB2 que desee grabar parpadee en la pantalla.

Para detener la grabación, presione en la unidad o en el control remoto.

Pausa de grabación

Durante la grabación, presione **>||** en la unidad o **▶/||** en el control remoto para pausar la grabación. Presiónela nuevamente para reanudar la grabación. (FM/AM/AUX/PORTABLE solamente)



Nota

- Se reiniciarán VOICE CANCELLER o KEY CHANGER si utiliza la función de grabación durante la operación de VOICE CANCELLER o KEY CHANGER.
- VOICE CANCELLER o KEY CHANGER no pueden usarse durante la grabación.

Para seleccionar la velocidad de bits y la velocidad de grabación

1. Mantenga presionado **USB REC** por 3 segundos.
2. Presione **◀◀/▶▶** en el control remoto o gire **◀◀ SEARCH ▶▶** en la unidad para seleccionar una velocidad de bits.
3. Presione **USB REC** para establecerla.
4. Presione **◀◀/▶▶** en el control remoto o gire **◀◀ SEARCH ▶▶** en la unidad para seleccionar una velocidad de grabación. (Solo CD de AUDIO)
 - X1 SPEED**
- Usted puede escuchar la música mientras la graba.
 - X2 SPEED**
- Usted solamente puede grabar el archivo de música.
5. Presione **USB REC** para terminar la configuración.

Copia de USB

Puede copiar archivos de audio desde USB 1 a USB 2.

1. Conecte un dispositivo USB device que contenga los archivos musicales deseados al puerto USB (1) y seleccione la función USB 1.
2. Conecte otro dispositivo USB al puerto USB (2).
3. Presione **USB REC** para iniciar la grabación.
4. Para detener la grabación, presione en la unidad o en el control remoto.

La realización de copias no autorizadas de material protegido contra copia, incluidos programas informáticos, archivos, emisiones y grabaciones de sonido, puede vulnerar los derechos de autor y constituir un delito.
No utilice este equipo para tales fines.

**Sea responsable
Respete los derechos de autor**

! Nota

- Usted puede verificar en la pantalla la tasa de porcentaje de grabación en el USB durante el proceso de grabación. (Archivo MP3/ WMA o CD de audio únicamente)
- Durante la grabación de MP3/WMA, no hay sonido.
- Para obtener una grabación estable, el nivel de sonido baja en forma automática cuando se graba música desde un CD a USB.
- Durante la grabación solo se puede cambiar el volumen entre MIN y 30. (Sólo función CD)
- Cuando usted detiene la grabación durante la reproducción, el archivo que se está grabando en ese momento será almacenado. (Excepto archivos MP3/WMA)
- No retire el dispositivo USB o apague la unidad durante la grabación USB. De lo contrario, puede crear un archivo incompleto y no eliminado en la PC.
- Si la grabación en USB no funciona, el mensaje "NO USB"; "ERROR"; "USB FULL"; "NOT SUPPORT" o "FILE MAX" se mostrará en la pantalla.
- No pueden usarse lectores multi-tarjeta o discos duros externos para la grabación en USB.
- Un archivo se grabará aproximadamente en 512 Mb, al realizar una grabación de larga duración.

! Nota

- Puede grabar varios sonidos usando DJ EFFECT, SCRATCH, DJ PRO o MIC. (Excepto en copia a USB)
- Puede controlar la grabación de sonidos con MIC de acuerdo al volumen del MIC.
- Usted no podrá almacenar más de 2000 archivos.
- No se puede grabar en el modo AUTO DJ.
- En la función CD, se grabará el sonido de MIC, SCRATCH, DJ PRO o DJ EFFECT solamente en la grabación de un CD de audio a velocidad X1. Se graba también la fuente CD.
- Si los archivos MP3/WMA son incompatibles, se interrumpirá la grabación.
- Esta se almacenará de la siguiente manera.

AUDIO CD	MP3/ WMA
<pre> CD_REC ├── TRACK_0001 ├── TRACK_0002 └── . </pre>	<pre> FILE_REC ├── ABC(File name) ├── DEF(File name) └── . </pre>
Otras fuentes*	Sintonizador
<pre> OTHERS_REC ├── AUDIO_0001 ├── AUDIO_0002 └── . </pre>	<pre> TUNER_REC ├── AUDIO_0001_107-7FM ├── AUDIO_0002_520AM └── . </pre>

*: AUX y similares.

Sintonizador: Se muestra la frecuencia de grabación actual.

Reproducción JUKE BOX

La función JUKE BOX permite almacenar una lista de reproducción de pistas/archivos favoritos desde cualquier disco o dispositivo USB. Se puede introducir una lista de reproducción de hasta 100 pistas/archivos.

Creación de una lista JUKE BOX

Solo es compatible con el estado de parada.

1. Mantenga presionado **JUKEBOX / MEMORY** en el control remoto para acceder al modo de edición.
2. Seleccione una pista/archivo presionando **◀◀/▶▶** en el control remoto o girando **|◀◀ SEARCH ▶▶|** en la unidad.
3. Presione **JUKEBOX / MEMORY** para guardar el archivo/pista.
4. Repita los pasos 2 - 3 para guardar otras pistas/archivos.
(Puede modificar la lista presionando **PRESET-FOLDER ^/V** en el control remoto para seleccionar el número de programa de JUKE BOX.)
5. Presione **JUKEBOX / MEMORY** de nuevo.

Para reproducir la lista de JUKE BOX, presione **▶/||** después de crear la lista.



Nota

Cuando se elabora o modifica la lista JUKE BOX, el modo REPEAT se desactiva.

Disfrutar JUKE BOX

Presione **JUKE BOX / MEMORY** una vez en modo de parada. Aparece "JUKE BOX ON" en la pantalla. Para reproducir la lista JUKE BOX, presione **▶/||** en el control remoto o **▶||** en la unidad.

Para cancelarlo, presione **JUKE BOX / MEMORY** una vez. Aparece "JUKE BOX OFF" en la pantalla.

Edición de JUKE BOX

Solo es compatible en estado de parada.

1. Mantenga presionado **JUKE BOX / MEMORY** en la unidad para acceder al modo de edición.
2. Presione **PRESET-FOLDER ^/V** en el control remoto para seleccionar la pista/archivo que desea editar.
3. Presione **◀◀/▶▶** en el control remoto o gire **|◀◀ SEARCH ▶▶|** en la unidad.
4. Presione **JUKE BOX / MEMORY**.
5. Repita los pasos 2 a 3 para guardar las restantes pistas/archivos.
6. Presione **JUKE BOX / MEMORY** de nuevo.

Para reproducir la lista de JUKE BOX, presione **▶/||** después de editar la lista.

Borrar una lista JUKE BOX

La función de borrado solo funciona en el modo de edición.

1. Mantenga presionado **JUKE BOX / MEMORY** en el control remoto para acceder al modo de edición.
2. Seleccione una canción presionando varias veces **PRESET-FOLDER ^/V** en el control remoto.
3. Presione **DELETE** cuando hay una canción seleccionada.



Nota

- Para verificar el estado de JUKE BOX, presione **JUKEBOX / MEMORY** una vez.
- Si no hay ninguna lista de JUKE BOX, aparece "JUKE BOX NONE" en la pantalla cuando se presiona **JUKE BOX / MEMORY**.
- JUKE BOX se apaga en los siguientes casos.
 - Cambio a una función diferente.
 - Apagado y encendido de la unidad.
 - Uso de los botones numéricos en el control remoto.
 - Reproducción de un archivo usando **SEARCH** y **|◀◀ SEARCH ▶▶|**.
- La lista JUKE BOX se borra en los siguientes casos.
 - Retirada del disco o del dispositivo USB.
 - Borrado o grabación de archivos de música en el dispositivo USB.

Otras funciones

Apaga el sonido temporalmente.

Presione  en el control remoto para silenciar el sonido.

Puede silenciar la unidad, por ejemplo, para responder al teléfono; "MUTE" aparecerá en la ventana de visualización.

Para cancelarlo, presione  de nuevo o cambie el nivel de volumen.

Modo CHILDSAFE

Esta función le ayuda a prevenir sorpresas en caso de que al encender la unidad el volumen esté establecido en un nivel alto.

Para activar el modo CHILDSAFE, mantenga presionado **OK** en la unidad cuando el volumen de la unidad se encuentre en "MIN".

En el modo CHILDSAFE, el volumen incrementa gradualmente.

Para desactivar el modo CHILDSAFE, mantenga presionado **OK** en la unidad cuando el volumen de la unidad se encuentre en "MIN" y este modo esté activo.

! Nota

Al usar la función CD, USB o BT, el modo CHILDSAFE no funcionará después de 2 minutos de permanecer apagada la unidad, aun si el modo está habilitado.

Visualización de la información del archivo (ETIQUETA ID3)

Mientras se reproduce un archivo MP3 que contiene información de archivo, usted puede ver la información pulsando **INFO / SLEEP**.

DEMO

En estado de apagado, presione una vez en **DEMO / USB REC** en la unidad. La unidad se encenderá y mostrará cada una de las funciones con demostración de sonido en la pantalla. Para cancelar la función DEMO, presione **DEMO / USB REC** una vez más.

! Nota

- En modo DEMO, la unidad conservará el estado DEMO, incluso si desconecta el cable de alimentación.
- Puede disfrutar otras funciones durante el modo DEMO, el DEMO pausará temporalmente.
 - Si durante 10 segundos no hay presión de ningún botón, el modo DEMO iniciará automáticamente.

Uso del micrófono

1. Conecte su micrófono al terminal MIC.
2. Reproduzca la canción que desee.
3. Cante con la música. Ajuste el volumen del micrófono girando **MIC VOL / KEY CONTROL** en sentido horario o antihorario en la unidad.

! Nota

- Si no usa el micrófono, ajuste el volumen girando **MIC VOL / KEY CONTROL** al mínimo o apague el micrófono y remuévalo de la terminal MIC.
- Si el micrófono está demasiado cerca de la bocina es posible que se produzca un sonido chirriante. En este caso, aleje el micrófono de la bocina o baje el volumen del micrófono utilizando el control **MIC VOL / KEY CONTROL**.
- Si el sonido que se emite por el micrófono es extremadamente alto, puede distorsionarse. En este caso, gire el **MIC VOL / KEY CONTROL** al mínimo.
- Si el sonido del micrófono no es lo bastante alto, a pesar de que **MIC VOL** está ajustado al máximo, puede ajustar únicamente el volumen de la fuente de volumen más bajo.
 - Siga este paso.
 1. Mantenga presionado **KEY CHANGER** en la unidad.
 2. Reduzca el volumen de la fuente de audio girando **MASTER VOLUME** en sentido antihorario en la unidad. Para inicializarlo, apague.

CANCELADOR DE VOZ

Puede disfrutar de la reproducción de la música reduciendo el sonido de la voz de la música en las diferentes fuentes.

Mantenga presionado **VOICE CANCELLER** y aparecerá "ON" en la pantalla.

Para cancelarlo, mantenga presionado **VOICE CANCELLER** de nuevo.

La calidad del **VOICE CANCELLER** puede ser diferente, según las condiciones de grabación de los archivos de música.

! Nota

- Esta función está disponible en la función CD, USB o BT (Bluetooth).
- Si la función no está disponible, aparece "NOT SUPPORT" en la pantalla.
- Esta función está disponible sólo cuando hay un micrófono conectado.
- Cuando no hay un micrófono conectado, aparece "NOT SUPPORT" en la pantalla.
- Para inicializarlo, cambie la función o desconecte el micrófono.
- No está disponible en la fuente MONO.
- Puede no ser posible inicializar esta función dependiendo del estado de los dispositivos conectados.

CAMBIADOR DE CLAVE

Puede ajustar la clave a 9 pasos (4 pasos más alta, 4 pasos más baja y la clave original).

En la unidad

1. Ajuste el cambiador de teclas con **KEY CHANGER**.
2. Ajuste de la tecla girando **MIC VOL / KEY CONTROL**.

En el control remoto

- Para reforzar la clave paso a paso, presione **KEY CHANGER (#)** en el control remoto repetidamente durante la reproducción.
- Para suavizar la clave paso a paso, presione **KEY CHANGER (b)** en el control remoto repetidamente durante la reproducción.

! Nota

- Esta función está disponible en la función CD, USB o BT (Bluetooth).
- Cuando no hay un micrófono conectado, aparece "NOT SUPPORT" en la pantalla.
- Para inicializarla, cambie la función, desconecte el micrófono o cambie la música.
- Puede no ser posible inicializar esta función dependiendo del estado de los dispositivos conectados.

Ajuste del reloj

1. Encienda el aparato.
2. Mantenga presionado **CLOCK**.
3. Seleccione el modo de hora presionando **◀◀/▶▶** en el control remoto.
- AM 12:00 (para mostrar el formato AM/PM) o 0:00 (para mostrar el formato de 24 horas)
4. Presione **SET** para confirmar su selección.
5. Seleccione las horas presionando **◀◀/▶▶** en el control remoto.
6. Presione **SET**.
7. Seleccione los minutos presionando **◀◀/▶▶** en el control remoto.
8. Presione **SET**.

Configuración del reloj con uso de la aplicación "Music Flow Bluetooth"

Instale la aplicación "Music Flow Bluetooth" en su dispositivo

Android. (Consulte la página 22)

El reloj de su unidad se sincronizará automáticamente con su dispositivo por medio de la activación de la conexión **Bluetooth** a través de la aplicación "Music Flow Bluetooth".

Uso del reproductor como despertador

1. Encienda la unidad.
2. Mantenga presionado **ALARM**.
3. Presione **◀◀/▶▶** en el control remoto para cambiar la hora y los minutos y presione **SET** para guardarlos.
4. Presione **◀◀/▶▶** en el control remoto para seleccionar la función y presione **SET** para guardar.
- Presione **◀◀/▶▶** en el control remoto para seleccionar un número de memoria cuando seleccione el sintonizador y, a continuación, presione **SET**.
Si no hay número de memoria, se omite este paso.
5. Presione **◀◀/▶▶** en el control remoto para cambiar el volumen y presione **SET** para guardarlo.

! Nota

- Si usted configura la hora del reloj, puede verificar la hora presionando **CLOCK** incluso cuando el reproductor esté apagado.
- Puede configurar la alarma después de configurar la hora.
- Si configura la hora del reloj y la alarma, puede comprobar el ícono de la alarma "🔔" presionando en **CLOCK** incluso cuando la unidad esté apagada.
- Si quiere configurar la hora del reloj y la alarma, puede verificar la información de ajuste presionando **ALARM**, incluso cuando la unidad esté apagada.
- Puede seleccionar el modo **ALARM ON/OFF** presionando **ALARM**.

Configuración del temporizador para el apagado automático

1. Mantenga presionado **INFO / SLEEP**. La pantalla se oscurecerá a medias.
2. Presione **INFO / SLEEP** varias veces para seleccionar el tiempo de demora entre 10 y 180 minutos. Después del tiempo de demora, la unidad se apagará.

Para cancelar la función de apagado automático, presione **INFO / SLEEP** varias veces hasta que aparezca "SLEEP 10" y, a continuación, presione **INFO / SLEEP** de nuevo mientras visualiza "SLEEP 10".

! Nota

- Usted puede verificar el tiempo restante antes de que la unidad se apague.
- Mantenga presionado **INFO / SLEEP** para comprobar o cambiar el tiempo restante.
- Puede editar el tiempo mientras se visualiza el tiempo restante o "DIMMER".

Atenuador

Mantenga presionado **INFO / SLEEP**. La pantalla se oscurecerá a medias. Para cancelarlo, mantenga presionado **INFO / SLEEP** y, a continuación, púlselo repetidamente hasta que se apague.

! Nota

Se apagan todos los LED cuando se utiliza el atenuador.

Apagado automático

Esta unidad se apaga automáticamente para ahorrar consumo eléctrico si la unidad principal no está conectada al dispositivo externo y no se utiliza durante 20 minutos.

La unidad también se apagará después de seis horas si la unidad principal ha sido conectada a otro dispositivo usando entradas análogas.

La función de apagado automático se aplica solo a la unidad MASTER(MAESTRA) en el caso de la conexión WIRELESS PARTY LINK. Para la unidad SLAVE(ESCLAVA), el apagado automático está disponible tras desconectar la unidad SLAVE(ESCLAVA) y la unidad MASTER(MAESTRA).

Cómo desconectar la red inalámbrica o el dispositivo inalámbrico.

Apague la unidad presionando el botón de apagado durante más de 5 segundos.

Encendido AUTO POWER

Esta unidad se enciende automáticamente con una fuente de entrada: TV LG o **Bluetooth**

Si intenta conectar su dispositivo **Bluetooth**, esta unidad se enciende y se conecta a su dispositivo **Bluetooth**. Puede reproducir su música.

! Nota

- Dependiendo del dispositivo conectado, la función podría no activarse.
- Dependiendo del dispositivo conectado, la unidad enciende pero la función **Bluetooth** podría no estar conectada
- Si desconecta la conexión **Bluetooth** de esta unidad, algunos dispositivos **Bluetooth** tratarán de conectarse a la unidad continuamente. Por lo tanto se recomienda desconectar la conexión antes de apagar la unidad
- Si trata de conectarse a la aplicación "Music Flow Bluetooth", se encenderá la función **Bluetooth** de esta unidad.
- Si enciende la unidad usando la función TV LG o **Bluetooth**, se enciende la función correspondiente de esta unidad.
- Si ya está emparejado con esta unidad, la unidad se puede encender automáticamente con una fuente de entrada cuando la unidad esté apagada.
- Si apaga la unidad pulsando el botón de encendido durante más de 5 segundos, se deshabilita la función de encendido automático. Para activarla, encienda la unidad.

Cambio de función automática

Esta unidad reconoce señales de entrada como **Bluetooth** y LG TV o dispositivos portátiles conectados, y cambia a la función adecuada automáticamente.

Cuando intenta conectar el dispositivo Bluetooth

Cuando intenta conectar su dispositivo **Bluetooth** con esta unidad, se selecciona la función **Bluetooth**. Reproduzca su música en el dispositivo **Bluetooth**.

Cuando la conexión PORT.IN está conectada

Cuando se conecta el dispositivo portátil al conector PORT.IN, se selecciona la función PORTABLE. Reproduzca la música en el dispositivo portátil.

Cuando se conecta la TV LG

Cuando enciende su TV LG conectada con LG Sound Sync, esta unidad cambia la función a TV LG. Puede oír el sonido de su TV.

! Nota

- Esta función no está disponible durante la grabación o eliminación.
- Esta función solamente opera con los dispositivos previamente conectados.



LG Sound Sync





Puede controlar algunas funciones de esta unidad con el control remoto de su TV con LG Sound Sync. Puede utilizarse con televisiones LG compatibles con LG Sound Sync. Asegúrese que su TV cuenta con el logotipo LG Sound Sync.

Funciones controlables mediante el control remoto de la TV LG: subir/bajar volumen, silencio.

Consulte el manual de instrucciones del televisor para obtener los detalles de LG Sound Sync.

1. Encienda la unidad presionando  en el control remoto o  en la unidad.
2. Presione **F / WIRELESS LINK** en la unidad o **F** en el control remoto hasta que se seleccione la función LG TV.
3. Configure la salida de sonido del TV para escuchar el sonido a través de esta unidad: Menú de ajustes de TV [Sound] -> [TV Sound output] -> [LG Sound Sync (Wireless)] "PAIRED" aparecerá en la pantalla por cerca de 3 segundos y entonces podrá ver "TV LG" en la pantalla si esta unidad y el TV se conectaron normalmente.

! Nota

- También puede utilizar el control remoto de esta unidad durante el uso de LG Sound Sync. Si utiliza el control remoto del TV nuevamente, la unidad se sincroniza con el TV.
- Si la conexión falla, verifique las condiciones de esta unidad y de su TV: encendido/apagado, función.
- Asegúrese de la condición de la unidad y la conexión en los casos siguientes cuando utilice LG Sound Sync.
 - Apague la unidad.
 - Cambio a una función diferente.
 - Desconexión de la conexión inalámbrica causada por una interferencia o distancia.
- El tiempo de apagado de esta unidad es diferente dependiendo de su TV.
- Si trata de cambiar la función actual usando la función TV LG, cambiará el volumen de acuerdo al nivel de volumen del TV LG.
- Los detalles del menú de configuración del TV varían según el fabricante o el modelo de su TV.
- Si conecta LG Sound Sync cuando la aplicación "Music Flow Bluetooth" está conectada, el control con uso de la aplicación está disponible.
- Si ha apagado la unidad directamente presionando  en el control remoto o  en la unidad, se desconectará LG Sound Sync. Para usar esta función de nuevo, deberá volver a conectar el TV y la unidad.
- Si se conecta una TV LG mientras se está usando el **Bluetooth**, el **Bluetooth** se desconecta y se conecta la TV LG.
- El volumen puede aumentar cuando el TV y esta unidad se conectan a través de LG Sound Sync. Baje el volumen del TV y, a continuación, conéctelo con esta unidad.

Conexión WIRELESS PARTY LINK

La salida de sonido de la unidad **A** MASTER(MAESTRA) se expande a la unidad **B** SLAVE(ESCLAVA).

Es compatible con la unidad que acepta WIRELESS PARTY LINK.

El nombre de la función acerca de la expansión del sonido entre productos compatibles con cable o inalámbricos ha cambiado a PARTY LINK o WIRELESS PARTY LINK.

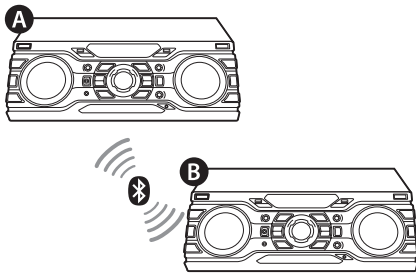

- Mantenga presionado **F / WIRELESS LINK** en la unidad durante 3 segundos. Aparece WIRELESS LINK MODE SELECT en la pantalla.
- Gire **◀ SEARCH ▶** en la unidad para seleccionar MASTER o SLAVE.
 - **A** Unidad: Selecciona MASTER(MAESTRA).
 - **B** Unidad: Selecciona SLAVE(ESCLAVA).

Las dos unidades intentan conectar entre ellas.
- Cuando la conexión se realiza con éxito, aparece "Nombre de dispositivo esclavo CONNECTED" en la unidad MASTER(MAESTRA). Aparece "CONNECTED TO Nombre de dispositivo maestro" en la unidad SLAVE(ESCLAVA) y cambia a SLAVE(ESCLAVA) en unos segundos.

! Nota

- Si está utilizando LG Sound Sync, esta función no está disponible. Si conecta la función LG TV (LG TV), aparece "NOT SUPPORT" en la pantalla.
- Sólo puede usar el micrófono en la unidad SLAVE(ESCLAVA). En el caso de la unidad SLAVE(ESCLAVA), sólo se aceptan algunas funciones.
- Cuando se desconecta WIRELESS PARTY LINK, la unidad SLAVE(ESCLAVA) cambia a la función BT.
- Si falla la conexión, se mostrará "FAILED" en la pantalla.
- Se sincroniza la función de silencio.
- Se desconectará la conexión WIRELESS PARTY LINK cuando apague la unidad o mantenga presionado **F / WIRELESS LINK** en la unidad durante 3 segundos.
- El sonido de la unidad MASTER y la unidad SLAVE puede ser diferente según el estado de reproducción o la fuente.
- Compruebe la información siguiente cuando haga la conexión a Bluetooth.
 - Solo puede conectar un dispositivo Bluetooth en la unidad MASTER. No puede conectar un dispositivo Bluetooth a la unidad SLAVE.
 - La conexión WIRELESS PARTY LINK inalámbrica sólo es compatible con dispositivos Android o iOS. (La conexión WIRELESS PARTY LINK puede no ser compatible, dependiendo de las especificaciones del dispositivo conectado o el SO.)
 - Dispositivos Bluetooth desmontables/ separables (por ejemplo, mochila dongle etc.) no son compatibles con la conexión WIRELESS PARTY LINK.
 - Cuando se conecta, WIRELESS PARTY LINK, la conexión Bluetooth no está disponible en estado de grabación o borrado.

Solución de problemas

General

Problema	Causa y solución
La unidad no funciona correctamente.	<ul style="list-style-type: none"> • Apague la unidad y el dispositivo externo conectado (TV, Woofer, reproductor DVD, amplificador, etc.) y enciéndalos de nuevo. • Desconecte el cable de alimentación de la unidad y del dispositivo externo conectado (TV, Woofer, reproductor DVD, amplificador, etc.) y luego trate de conectarlos nuevamente. • Es posible que no se guarde la configuración previa cuando se apaga el dispositivo.
No hay alimentación.	<ul style="list-style-type: none"> • El cable de alimentación no está conectado. Conecte el cable de alimentación. • Verifique si hay corriente eléctrica. Verifique la condición operando otros dispositivos electrónicos.
No hay sonido.	<ul style="list-style-type: none"> • Compruebe si ha seleccionado la función correcta. Presione el botón de función y compruebe la función seleccionada. • Verifique si las bocinas están conectadas correctamente. Cables de altavoz conectados correctamente.
La unidad no inicia la reproducción.	<ul style="list-style-type: none"> • Se ha insertado un disco que no se puede reproducir. Verifique el disco a reproducir. • No hay ningún disco insertado. Introduzca un disco. • El disco está sucio. Limpie el disco. (Consulte la página 40) • El disco se insertó en posición invertida. Coloque el disco con la etiqueta o el lado impreso hacia arriba.
No pueden sintonizarse correctamente las estaciones de radio.	<ul style="list-style-type: none"> • La antena se encuentra inadecuadamente posicionada o está débilmente conectada. Conéctela firmemente. • La fuerza de señal de la estación de radio es demasiado débil. Sintonice la estación manualmente. • No hay estaciones presintonizadas o estas se han borrado (al sintonizar con canales presintonizados). Presintonice algunas estaciones de radio, Consulte la página 24 para detalles.

Problema	Causa y Solución
El control remoto no funciona correctamente.	<ul style="list-style-type: none">• El control remoto está demasiado lejos de la unidad. Utilice el control remoto en un entorno aproximado de 7 m.• Hay un obstáculo entre el control remoto y la unidad. Retírelo.• Las baterías en el control remoto están agotadas. Reemplácelas por otras nuevas.
LG Sound Sync no funciona.	<ul style="list-style-type: none">• Verifique si su TV LG es compatible con LG Sound Sync.• Verifique la conexión de LG Sound Sync• Verifique la configuración de sonido de su TV y de esta unidad.

Especificaciones generales

General	
Requerimientos de energía	120 V - 60 Hz
Consumo de Energía	250 W
	Red en espera: 0,5 W (Si todos los puertos de red están activos.)
Dimensiones (An x Alt x P)	Aprox. 450 mm x 160 mm x 355 mm
Peso neto	Aprox. 6 kg
Temperatura de Operación	5 °C a 35 °C (41 °F a 95 °F)
Humedad de Operación	60 %
Suministro de energía del puerto	5 V  500 mA

Entradas	
Entrada de audio analógica (AUX IN)	2,0 V raíz cuadrático medio (1 kHz 0 dB), 600 Ω conector RCA (L, R)
Entrada portátil (PORT. IN)	1,2 Vrms (toma estéreo de 3,5 mm) x 1
Micrófono (MIC 1/2)	Sensibilidad 20 mV (1 kHz), 2 tomas de 6,3 mm

Sintonizador	
Rango de sintonización FM	87,5 a 108,0 MHz u 87,50 a 108,00 MHz
Rango de sintonización AM	522 a 1,620 kHz, 520 a 1,710 kHz u 522 a 1,710 kHz

Sistema	
Respuesta de frecuencia Response	40 a 20 000 Hz
Relación señal-ruido	Más de 75 dB
Rango dinámico	Más de 80 dB
Suministro de energía del puerto (USB)	5 V  500 mA

Amplificador (potencia de salida valor cuadrático medio total)	
Salida total RMS	2,200 W
ALTA	550 W X 2 (6 Ω at 5 khz, 25 % THD)
MID	550 W X 2 (6 Ω at 1 khz, 25 % THD)

- El diseño y especificaciones están sujetos a cambios sin previo aviso.

Especificaciones de bocinas

Bocina frontal	
Tipo	ALTA : 2 bocinas de 2 vías MID : 1 bocina de 1 vía
Impedancia	ALTA : 6 Ω MID : 6 Ω
Potencia de entrada nominal	ALTA : 550W MID : 550W
Alimentación de Entrada Máx. (RMS)	ALTA : 1100W MID : 1100W
Dimensiones totales (An x Alt x P)	Aprox. 321 mm x 454 mm x 301 mm
Peso Neto	Aprox. 9,7 kg

- El diseño y especificaciones están sujetos a cambios sin previo aviso.

Aviso para México

La operación de este equipo está sujeta a las siguientes dos condiciones:

- (1) es posible que este equipo o dispositivo no cause interferencia perjudicial y,
- (2) este equipo o dispositivo debe aceptar cualquier interferencia, incluyendo la que pueda causar su operación no deseada.

Marcas comerciales y permisos



La marca mundial **Bluetooth**® y los logotipos son propiedad de **Bluetooth**® SIG, Inc. y el uso de esas marcas por parte de LG Electronics se realiza bajo licencia.

Toda marca o nombre comercial es propiedad de sus respectivos titulares.

Mantenimiento

Notas en los discos

Manipulación de discos

Nunca pegue papel o cinta adhesiva en el disco.

Almacenamiento de discos

Después de reproducirlo, almacene el disco en su caja. No esponga el disco a la luz solar directa o a fuentes de calor y nunca lo deje en un automóvil estacionado expuesto a la luz solar directa.

Limpieza de discos

Las huellas dactilares y el polvo en el disco pueden causar pobre calidad de imagen y distorsión de sonido. Antes de reproducirlo, limpie el disco con un paño limpio. Limpie el disco desde el centro hacia afuera.

No utilice solventes fuertes como alcohol, bencina, diluyente, limpiadores comerciales ni el spray antiestático diseñado para los discos de vinilo.

Manipulación de la unidad

Al transportar la unidad

Guarde el empaque original de transporte y los materiales de embalaje. Si necesita transportar la unidad, para obtener una protección máxima, vuelva a embalar la unidad como llevo empacada de fábrica.

Mantenga las superficies exteriores limpias

No utilice líquidos inflamables como insecticida en aerosol cerca de la unidad. La limpieza con presión excesiva puede dañar la superficie. No deje productos de goma o plástico en contacto prolongado con la unidad.

Limpieza de la unidad

Para limpiar el reproductor use un paño suave y seco. Si las superficies están extremadamente sucias, use un paño ligeramente humedecido con una solución de detergente suave. No utilice solventes fuertes como alcohol, benceno o diluyente de pintura, porque pueden dañar la superficie de la unidad.

Mantenimiento del aparato

La unidad es un dispositivo de alta tecnología y precisión. Si los lentes de lectura óptica y las partes de la unidad de disco están sucias o desgastadas, la calidad de imagen podría disminuir. Para detalles, por favor contacte a su centro de servicio autorizado más cercano.



Sor Juana Inés de la Cruz No 555
Col. San Lorenzo Industrial
Tlalnepantla de Baz Estado de México C.P. 54033
Tel. (55) 5321-1919
Lada sin costo 01 (800) 347 1919
LG Electronics México S.A. de C.V.