



MANUEL D'UTILISATION

BARRE DE SON SANS FIL



Veillez lire attentivement ce manuel avant d'utiliser votre appareil et conservez-le pour référence ultérieure.

Modèle





S70TY (S70TY, SPT5-W)

- 2 En cas d'utilisation d'un périphérique externe (ex. décodeur, lecteur Blu-ray, console de jeux, etc.), le connecter à la barre de son ou au téléviseur via un câble HDMI.
- 3 Si les haut-parleurs arrière ont été achetés séparément, connecter les haut-parleurs arrière à l'aide d'un câble de haut-parleur. Lors de la connexion des haut-parleurs arrière, connecter le câble rayé noir à la borne négative de chaque haut-parleur, et l'autre câble à leur borne positive.
- 4 Brancher à l'alimentation dans l'ordre suivant : caisson de basses sans fil → haut-parleurs arrière → barre de son. Puis, mettre la barre de son sous tension. Lorsque la connexion est automatiquement établie avec la barre de son, les LED du caisson de basse sans fil et du haut-parleur arrière s'allumeront en vert. (→ Consulter « Connexion du produit » à la page 6.)

5 Utilisation de la barre de son avec votre TV (→ Consulter « Connexion avec un câble optique », « Connexion avec LG Sound Sync (sans fil) », « Connexion avec un câble HDMI », « Connexion d'un périphérique externe via HDMI A » à la page 30, 32, 33, 35.)

- 1 Appuyer de manière répétée sur le bouton **Fonction**  jusqu'à ce que la LED1 s'allume en blanc. En cas d'utilisation d'un périphérique externe connecté à **HDMI™ IN** sur la barre de son, appuyer sur le bouton **Fonction**  de manière répétée jusqu'à ce que la LED1 s'allume en jaune doré.
- 2 Dans les paramètres du téléviseur, ajustez la sortie du haut-parleur sur [HDMI ARC], [Optique], ou sur [Haut-parleur externe].

6 Connexion de la barre de son à votre smartphone via Bluetooth (→ Consulter « Connexion via Bluetooth » à la page 39.)

- 1 Appuyer sur le bouton **Paramètres**  de votre smartphone et sélectionner **Bluetooth**. Activer la fonction **Bluetooth**. ( Arrêt >  Marche)
- 2 Sur la barre, appuyer sur le bouton **Appairer Bluetooth** . Après un certain moment, les voyants LED1 et LED2 clignotent en blanc.
- 3 Rechercher et appuyer sur le produit sur votre smartphone. Le produit s'affiche comme « LG S70TY(XX) ».
- 4 Quand le produit est connecté à votre smartphone via **Bluetooth**, les voyants LED1 et LED2 s'allument en blanc.

7 Connexion à l'application LG ThinQ (→ Consulter « Connexion au produit via l'application LG ThinQ » à la page 42.)

- 1 Rechercher et installer l'**application LG ThinQ** dans Google Play ou App Store depuis votre smartphone.
- 2 Obtenez davantage d'informations sur son utilisation en sélectionnant [Aide] dans [Paramètres].

Connexion manuelle de la barre de son au caisson de basses sans fil ou aux haut-parleurs arrière (→ Consulter « Connexion manuelle du caisson de basses sans fil », « Connexion manuelle » à la page 8, 11.)

Si une LED rouge est allumée sur le caisson de basses sans fil ou sur le haut-parleur arrière, cela signifie que la barre de son n'est pas connectée aux haut-parleurs. Dans ce cas, les connecter dans l'ordre suivant.



- ① Appuyer sur le bouton **Marche/Arrêt**  de la barre de son pour l'éteindre.
- ② Appuyer sur le bouton **PAIRING** au dos du caisson de basses sans fil ou des haut-parleurs arrière. Vérifier que chaque LED clignote en vert.
 - Si une LED est toujours en rouge sur le caisson de basses sans fil, maintenir de nouveau enfoncé le bouton au dos du caisson de basses.
- ③ Appuyer sur le bouton **Marche/Arrêt**  de la barre de son pour l'activer
- ④ Une fois la connexion établie, une LED verte s'allume sur le caisson de basses sans fil ou sur le haut-parleur arrière.

Table des matières

Guide pratique de la barre de son

- 2 Installation et utilisation du produit

Installation

- 6 Connexion du produit
- 12 Configuration du son surround

Explorer le produit

- 17 Avant
- 22 Dos
- 23 Explorer la télécommande

Plusieurs paramètres pratiques

- 26 Fonctions pratiques
- 27 Comment modifier les paramètres
- 28 Réglage du son
- 29 Fonction de commentaire vocal

Connexion au téléviseur

- 30 Connexion avec un câble optique
- 32 Connexion avec LG Sound Sync (sans fil)
- 33 Connexion avec un câble HDMI

Connexion à un périphérique externe

- 35 Connexion avec un câble HDMI
- 38 Connexion avec un câble optique

Utilisation du produit comme système audio

- 39 Connexion via Bluetooth
- 42 Connexion au produit via l'application LG ThinQ
- 42 Installation de l'application LG ThinQ et enregistrement du produit
- 44 Connexion à un périphérique USB

Fixation murale du produit

- 46 Vérifier avant le montage mural
- 48 Fixation murale du produit

Consignes de sécurité

- 50 Sécurité et réglementation
- 53 Prévention contre la mauvaise utilisation du produit

Avant d'informer d'un dysfonctionnement du produit

- 57 Dépannage

Annexe

- 60 Caractéristiques
- 62 Marques déposées et licences
- 63 Informations sur les logiciels libres
- 64 Manipuler le produit

Installation

Connexion du produit

Vous pouvez profiter d'un son plus riche en connectant la barre de son au caisson de basses sans fil.

Connexion automatique du caisson de basses sans fil

Après avoir achevé l'installation, le caisson de basses sans fil sera automatiquement connecté à la barre de son.

Connecter la barre de son au caisson de basses dans l'ordre suivant.

- 1 Brancher le câble d'alimentation au caisson de basses sans fil.
- 2 Brancher le câble d'alimentation connecté au caisson de basses sans fil à une prise murale.
- 3 Brancher le câble d'alimentation à la barre de son.
- 4 Brancher le câble d'alimentation connecté à la barre de son dans une prise murale.
- 5 Appuyer sur le bouton **Marche/Arrêt** (⏻) de la barre de son pour l'activer.

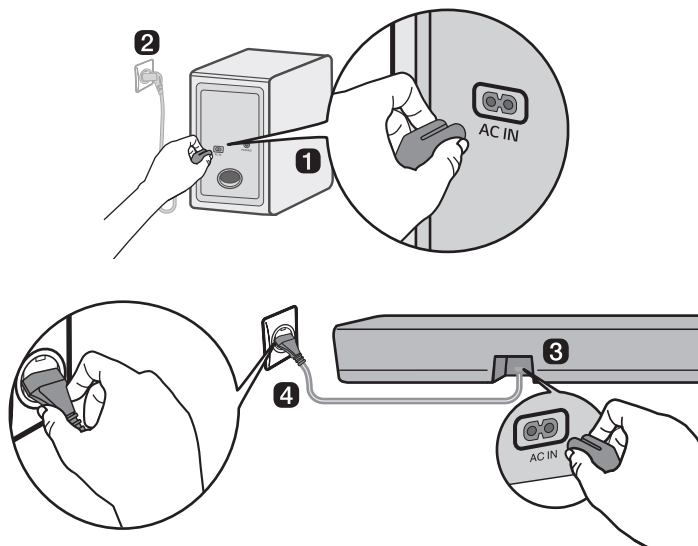

- 6 Une fois la connexion automatiquement établie, vous verrez la LED du caisson de basses sans fil s'allumer en vert.

Vérifier la connexion avec la LED du caisson de basses sans fil

Vous pouvez contrôler le statut de connexion en observant le voyant LED du caisson de basses sans fil.

Couleur de la LED	Statut
Clignotement en vert	Connexion en cours
Vert	Correctement connecté
Rouge	Mauvaise connexion, ou caisson de basses mis en veille
Éteint	Le câble d'alimentation n'est pas connecté.

Connexion manuelle du caisson de basses sans fil

Si une LED rouge s'allume sur le caisson de basses sans fil, cela signifie que la barre de son n'est pas connectée au caisson de basses. Dans ce cas, les connecter dans l'ordre suivant.

- 1 Appuyer sur le bouton **Marche/Arrêt** (🔌) de la barre de son pour la désactiver.
- 2 Appuyer sur le bouton **PAIRING** sur le caisson de basses sans fil. Vérifier si la LED du caisson de basses clignote en vert. Si une LED est toujours en rouge sur le caisson de basses sans fil, maintenir de nouveau enfoncé le bouton au dos du caisson de basses.

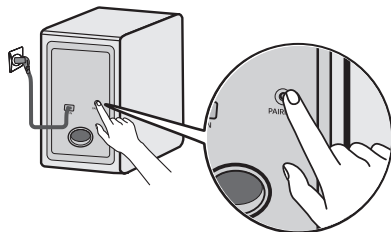

- 3 Appuyer sur le bouton **Marche/Arrêt** (🔌) de la barre de son pour l'activer.
- 4 Une fois la connexion établie, vous verrez la lumière LED du caisson de basses sans fil s'allumer en vert.

✓ Remarque

- Installer la barre de son aussi près que possible du caisson de basses sans fil. Plus la distance est proche entre la barre de son et le caisson de basses sans fil, plus la qualité du son sera meilleure.
- Vérifier l'absence d'obstacles entre la barre de son et le caisson de basses sans fil.
- Pour éviter les interférences des équipements sans fil, maintenir une distance d'au moins 1 m entre la barre de son ou le caisson de basses sans fil avec des appareils générant de fortes ondes électromagnétiques (par ex. routeurs sans fil, fours microondes, etc.).

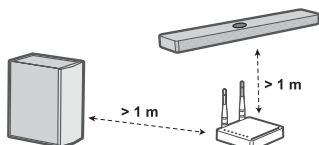

Connexion des haut-parleurs arrière (SPT8-S, vendus séparément)

Connexion automatique

Après avoir achevé l'installation, les haut-parleurs arrière seront automatiquement connecté à la barre de son. Connecter la barre de son aux haut-parleurs arrière dans l'ordre suivant.

- 1 Connecter les câbles du haut-parleur aux bornes correspondantes au dos des haut-parleurs arrière (gauche, droit). Connecter le câble rayé noir à la borne négative et l'autre câble à la borne positive.

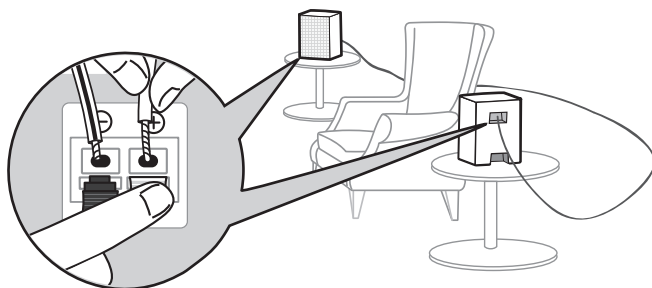

- 2 Brancher le câble d'alimentation au haut-parleur arrière.
- 3 Brancher le câble d'alimentation connecté au haut-parleur arrière dans une prise murale.
- 4 Appuyer sur le bouton **Marche/Arrêt** (⏻) de la barre de son pour l'activer.
- 5 Une fois la connexion automatiquement établie, la LED du haut-parleur arrière s'allume en vert.

✓ Remarque

- Utiliser uniquement les haut-parleurs fournis avec le produit. L'utilisation d'autres haut-parleurs pourrait provoquer un dysfonctionnement.
- Connecter les câbles du haut-parleur aux bornes correspondantes. Connecter le câble positif à la borne positive et le câble négatif à la borne négative. Un câble mal connecté déformerait le son ou ne produirait aucune basse.
- Connecter le produit aux haut-parleurs et câbles fournis lors de l'achat du produit.
 - Si vous connectez le produit à des haut-parleurs et câbles autres que ceux fournis au moment de l'achat, il peut y avoir une détérioration de la qualité du son ou un dysfonctionnement du haut-parleur.
- Lors de la connexion des haut-parleurs au produit, ne connecter qu'un haut-parleur au port de sortie correspondant aux haut-parleurs.
 - Si vous connectez plusieurs haut-parleurs à un seul port de sortie, cela peut entraîner un dysfonctionnement du produit ou du haut-parleur.
- Si la position de la fiche d'alimentation est différente pendant l'installation des haut-parleurs arrière, il est possible de changer la position du canal Gauche/Droit du haut-parleur arrière au travers de **l'application LG ThinQ**.

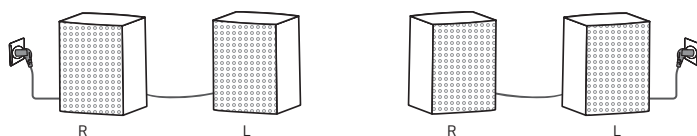

Vérifier le statut de connexion avec la couleur de la LED

Il est possible de vérifier le statut de connexion à l'aide du voyant LED sur le haut-parleur arrière.

Couleur de la LED	Statut
Clignotement en vert	Connexion en cours
Vert	Correctement connecté
Rouge	Mauvaise connexion, ou haut-parleurs arrière en veille
Éteint	Le câble d'alimentation n'est pas connecté.

Connexion manuelle

Si une LED rouge s'allume sur le haut-parleur arrière, cela signifie que la barre de son n'est pas connectée aux haut-parleurs arrière. Dans ce cas, les connecter dans l'ordre suivant.

- 1 Appuyer sur le bouton **Marche/Arrêt** (⏻) de la barre de son pour la désactiver.
- 2 Appuyer sur le bouton **PAIRING** au dos du haut-parleur arrière. Vérifier si la LED du haut-parleur arrière clignote en vert.

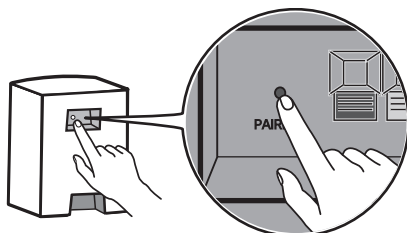

- 3 Appuyer sur le bouton **Marche/Arrêt** (⏻) de la barre de son pour l'activer.
- 4 Une fois la connexion établie, la lumière LED du haut-parleur arrière s'allume en vert.

✓ Remarque

- Éloigner les haut-parleurs au moins de 30 cm du téléviseur ou du moniteur.
- Pour éviter les interférences des équipements sans fil, maintenir une distance d'au moins 1 m entre la barre de son ou les haut-parleurs arrière avec des appareils générant de fortes ondes électromagnétiques (par ex. routeurs sans fil, fours microondes, etc.).

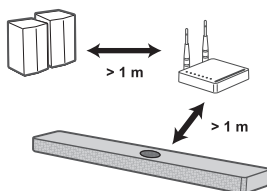

Configuration du son surround

La fonctionnalité de son surround vous permet d'écouter le son 3D immersif produit par plusieurs canaux audio depuis les haut-parleurs, sans importer les canaux du contenu enregistré à l'origine.

Par exemple, en cas d'écoute de musique enregistrée en stéréo (2 canaux) avec des effets sonores standard, alors que les haut-parleurs arrière sont connectés, la différence suivante est entendue.

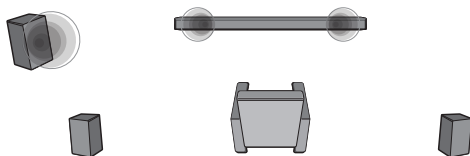

Si le son Surround est désactivé

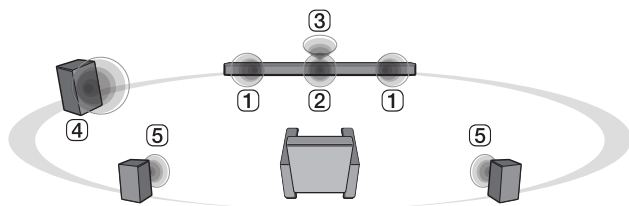

Si le son Surround est activé

✓ Remarque

• Les positions haut-parleur sont comme suit.

- ① Haut-parleurs avant
 - ② Haut-parleur central
 - ③ Haut-parleur supérieur central pour un son au-dessus des têtes
 - ④ Caisson de basses
 - ⑤ Haut-parleurs arrière
-

Activer/désactiver le son Surround

- 1** Appuyer sur le bouton **Paramètres** . La LED2 clignote en blanc.

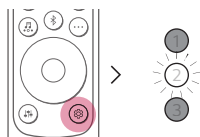

- 2** Pendant le clignotement du voyant LED2, appuyer sur le bouton **Gauche/Droit** pour choisir le réglage du son surround.

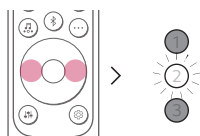

- 3** Pendant le clignotement de la LED2, appuyer sur le bouton **Haut/Bas**. Si la configuration du son surround est activée, la LED1 clignote en blanc. Si la configuration du son surround est désactivée, la LED3 clignote en blanc.

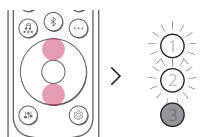

(Marche)

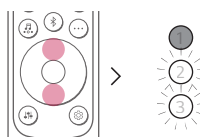

(Éteint)

Son du haut-parleur basé sur les canaux d'entrée



Effets sonores		
Entrée	Sortie	
	Haut-parleurs arrière non connectés	Haut-parleurs arrière connectés
AI SOUND PRO		
Son personnalisé grâce à l'intelligence artificielle		
2.0 canaux		
5.1 canaux		
7.1 canaux ou plus		
7.1.4 canaux		
STANDARD		
Vous pouvez profiter d'un son optimisé.		
2.0 canaux		
5.1 canaux		
7.1 canaux ou plus		
7.1.4 canaux		

Effets sonores

Entrée	Sortie	
	Haut-parleurs arrière non connectés	Haut-parleurs arrière connectés

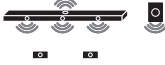

MUSIC

Pour profiter d'un meilleur son optimisé pour écouter de la musique

2.0 canaux		
5.1 canaux		
7.1 canaux ou plus		
7.1.4 canaux		



CINEMA







Son 3D cinématographique

2.0 canaux		
5.1 canaux		
7.1 canaux ou plus		
7.1.4 canaux		

CLEAR VOICE PRO

Améliore la qualité des voix

2.0 canaux		
5.1 canaux		
7.1 canaux ou plus		
7.1.4 canaux		

Effets sonores		
Entrée	Sortie	
	Haut-parleurs arrière non connectés	Haut-parleurs arrière connectés
SPORTS		
Son réaliste comme dans un stade		
2.0 canaux		
5.1 canaux		
7.1 canaux ou plus		
7.1.4 canaux		
GAME		
Son optimisé pour les jeux		
2.0 canaux		
5.1 canaux		
7.1 canaux ou plus		
7.1.4 canaux		
BASS BLAST (ou BASS BLAST+)		
Son avec graves renforcés		
2.0 canaux		
5.1 canaux		
7.1 canaux ou plus		
7.1.4 canaux		

Explorer le produit

| Avant

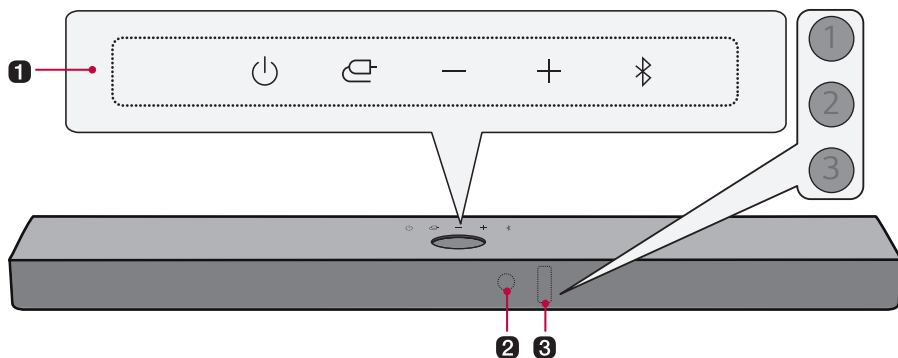

1 Marche/Arrêt (🔌)

Cela permet d'allumer et d'éteindre le produit.

Fonction (📺)

Appuyer de manière répétée sur le bouton pour sélectionner la fonction souhaitée ou le mode de saisie.

- Optique/ARC : Connecte le produit à un téléviseur prenant en charge un câble optique, ARC, E-ARC, ou LG Sound Sync
- **Bluetooth**
 - Connecte le produit via **Bluetooth**
 - Connecte le produit à un téléviseur prenant en charge LG Sound Sync (sans fil).
- HDMI : Connecte le produit à un port d'entrée HDMI
- USB : Connecte le produit à un périphérique de stockage USB

Volume (🔊)

Règle le volume du son.

Appairer Bluetooth (📶)

Cela permet d'appairer votre appareil **Bluetooth** tel un smartphone à ce produit pendant trois minutes. (→ Consulter « Connexion via Bluetooth » à la page 39.)

2 Récepteur de la télécommande

Reçoit les signaux sans fil de la télécommande.

3 LED de statut

Les options telles que le mode de saisie ou le volume s'allument. (→ Consulter « LED de statut » à la page 19.)

- Les commandes de la LED de statut peuvent être auto, éteint et allumé. (→ Consulter « Affichage » à la page 26.)
-

✓ Remarque

- Afin de réduire la consommation électrique, le produit s'éteindra automatiquement au bout de 15 minutes sans signal d'entrée depuis un périphérique externe.
-

LED de statut



Allumé (Blanc, Orange, Bleu, Violet, Vert, Jaune, Rouge, Jaune doré)



Éteint



Clignotement

Marche/Arrêt

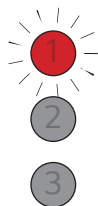

La LED1 clignote en rouge.

Contrôle du volume

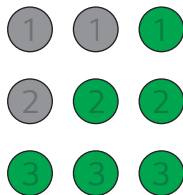

- Monter le volume : les LED deviennent plus lumineuses et s'allument l'une après l'autre.
- Baisser le volume : les LED deviennent plus foncées et s'éteignent l'une après l'autre.
- Le volume est au maximum, toutes les LED clignent en rouge.
- Le volume est au minimum, toutes les LED s'éteignent.
- Si vous appuyez sur le bouton **Haut/Bas** même quand le volume est au maximum ou au minimum, la LED de fonction actuelle clignote 3 fois.
- La couleur de la LED change en fonction du volume.
 - 1-33 : vert
 - 34-66 : jaune
 - 67-99 : rouge

Muet



Toutes les LED clignent en orange.

1

2

3

ARC OPTIQUE/HDMI

La LED1 s'allume en blanc.



Bluetooth prêt

Les voyants LED1 et LED2 clignotent en blanc.

1

2

3

Bluetooth

Les LED1 et LED2 s'allument en blanc.

1

2

3

HDMI IN

La LED1 s'allume en jaune doré.

1

2

3

USB

La LED1 s'allume en violet.



La LED2 clignote en rouge une fois en cas d'appui sur le bouton :
Effets sonores , **Information** , **Haut/Bas / Gauche/Droite** ,
Lecture/Pause 

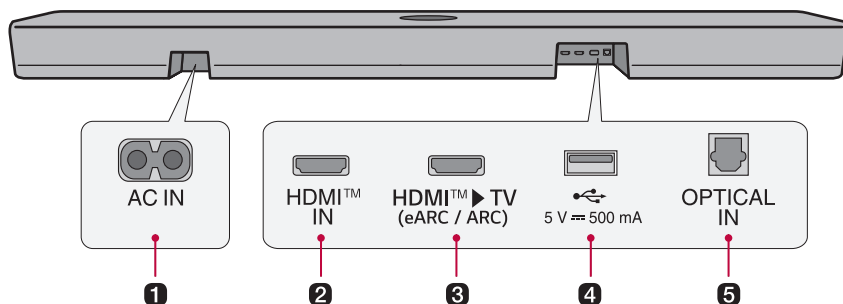

1 AC IN

Brancher le cordon d'alimentation.

2 HDMI™ IN

Brancher un câble HDMI pour connecter un périphérique externe au produit.

3 HDMI™ ► TV (eARC / ARC)

Brancher un câble HDMI pour connecter le téléviseur au produit.

4 Port USB

Brancher un périphérique USB pour reproduire de la musique avec le produit.

5 OPTICAL IN

Brancher un câble optique pour connecter le téléviseur au produit.

Explorer la télécommande

Vous pouvez utiliser la télécommande pour contrôler toutes les fonctions du produit, depuis l'allumer ou l'éteindre à activer le son cinématographique.

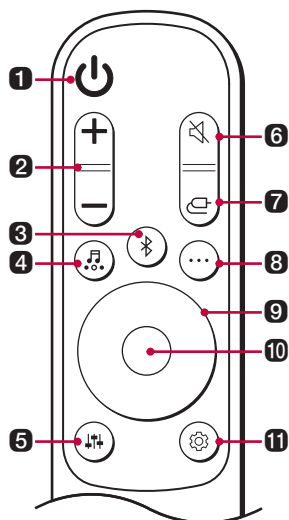

Changement de la pile

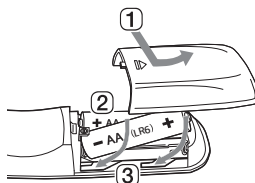

Utiliser des piles AA de 1,5 V. Remplacer les deux piles en les insérant dans la télécommande conformément aux instructions indiquées.

- 1 Ouvrir le couvercle du compartiment des piles au dos de la télécommande.
- 2 Insérer les piles en faisant correspondre les bornes + et - aux marques.
- 3 Fermer le couvercle du compartiment des piles.

Risque de feu ou d'explosion si la pile est remplacée par une pile d'un type inadapté.

1 Marche/Arrêt (🔌)

Allume et éteint le produit.

2 Volume (🔊)

Règle le volume du son.

3 Appairer Bluetooth (📶)

Cela permet d'appairer votre appareil **Bluetooth** tel un smartphone à ce produit pendant trois minutes. (→ Consulter « Connexion via Bluetooth » à la page 39.)

4 Effets sonores

Appuyer sur le bouton pour sélectionner le champ de son souhaité.

- AI SOUND PRO : L'intelligence artificielle sélectionne les paramètres sonores optimaux pour s'adapter à votre contenu.
- STANDARD : Vous pouvez profiter d'un son optimisé.
- CINEMA : Écouter un contenu avec un son en 3D comme au cinéma.
- CLEAR VOICE PRO : Améliore la qualité des voix.
- SPORTS : Son réaliste comme dans un stade
- MUSIC : Pour profiter d'un meilleur son optimisé pour écouter de la musique.
- GAME : Son optimisé pour les jeux
- BASS BLAST (BASS BLAST+) : Amélioration des sons graves.

5 Réglage du son

Règle le niveau du son du haut-parleur connecté. Appuyer sur le bouton de **Réglage du son**  puis sur le bouton **Gauche/Droit** pour sélectionner le haut-parleur souhaité avant d'appuyer sur le bouton **Haut/Bas** pour augmenter ou diminuer le volume sonore. Les plages de réglage et les hauts-parleurs réglables sont comme suit :

- Caisson de basses : -15 ~ 6
- Au centre : -6 ~ 6
- Arrière : -6 ~ 6
- Aigus : -6 ~ 6
- Médium : -6 ~ 6
- Basses : -6 ~ 6
- Le réglage du niveau sonore du caisson de basses et des haut-parleurs arrière n'est appliqué que lorsque les haut-parleurs arrière sont connectés.

6 Silence

Cela coupe le son du produit.

7 Fonction

Appuyer de manière répétée sur le bouton pour sélectionner la fonction ou le mode de saisie souhaité.

8 Informations

Énoncer la source d'entrée connectée ou les informations **Bluetooth**.

- Optique/ARC/HDMI : Source sonore actuelle
 - **Bluetooth** : si un périphérique **Bluetooth** est connecté, vous écouterez « Paired » (jumelé).
 - USB : si aucune USB n'est connecté, vous écouterez « No USB » (Pas d'USB).
 - Appuyer sur le bouton pendant plus de 5 secondes pour allumer ou éteindre le commentaire vocal. (Voix uniquement en anglais) (→ Consulter « Fonction de commentaire vocal » à la page 29.)
-

9 Haut/Bas/Gauche/Droit

Ces boutons servent à ajuster les réglages des fonctions correspondantes.

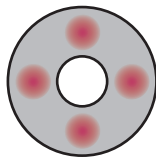

Gauche/Droit : Pour écouter la chanson précédente, appuyez sur le bouton **Gauche**. Pour écouter la chanson suivante, appuyez sur le bouton **Droit**.

10 Lecture/Pause

Pour écouter une chanson ou la mettre en pause, appuyez sur ce bouton.

- Lors de l'écoute de musique sur un périphérique USB, vous pouvez sélectionner le mode de lecture en appuyant sur le bouton pendant au moins 3 secondes, puis appuyer sur ce bouton plusieurs fois pour sélectionner l'option souhaitée de répétition.
 - RÉPÉTER UN SEUL : Reproduit le fichier actuel de manière répétée.
 - RÉPÉTER LE DOSSIER : Reproduit uniquement les fichiers de ce dossier en boucle.
 - TOUT RÉPÉTER : Reproduit tous les fichiers en boucle.
 - FICHER ALÉATOIRE : Reproduit un fichier aléatoirement jusqu'à que tous les fichiers soient reproduits, puis stoppe la lecture.
 - MODE RÉPÉTITION DÉSACTIVÉE : Reproduit les fichiers dans l'ordre, puis stoppe la reproduction.
-

11 Paramètres

Cela vous permet d'ajuster les paramètres de ce produit : AUTO POWER, SURROUND, NIGHT TIME, DISPLAY, REAR CH CHANGE. Appuyer sur le bouton **Paramètres** et sélectionner le paramètre à l'aide du bouton **Gauche/Droit** avant d'appuyer sur le bouton **Haut/Bas** pour activer ou désactiver le paramètre.

- AUTO POWER : Lors de l'allumage ou de l'extinction du téléviseur ou d'un appareil externe, le produit est également allumé ou éteint automatiquement. Cela n'est disponible que si le produit est connecté au téléviseur à l'aide d'un câble optique. (→ Consulter « Marche/Arrêt automatique » à la page 26.)
 - SURROUND : La fonctionnalité de son surround vous permet d'écouter le son 3D immersif produit par plusieurs canaux audio depuis les haut-parleurs, sans importer les canaux du contenu enregistré à l'origine. (→ Consulter « Activer/désactiver le son Surround » à la page 13.)
 - NIGHT TIME : Cela réduit le volume sonore général, mais monte le volume des sons doux et délicats. Cela est utile pour écouter de la musique ou un film tard le soir. (→ Consulter « Mode nocturne » à la page 26.)
 - DISPLAY : les commandes de la LED de statut peuvent être auto, éteint et allumé. (→ Consulter « Affichage » à la page 26.)
 - REAR CH CHANGE : Il est possible de changer la position du haut-parleur arrière à votre souhait. (→ Consulter « Changement de canal arrière » à la page 26.)
-

Plusieurs paramètres pratiques

I Fonctions pratiques

Marche/Arrêt automatique

Cette fonction permet d'allumer ou d'éteindre automatiquement le produit lorsque le téléviseur ou l'appareil externe sont allumés ou éteints.

Quand l'appareil connecté est allumé, le produit s'allume automatiquement et sélectionne une fonctionnalité en fonction du signal d'entrée.

Mode nocturne

Cela réduit le volume sonore général, mais monte le volume des sons doux et délicats. Cela est utile pour écouter de la musique ou un film tard le soir.

Affichage

Les commandes de la LED de statut peuvent être auto, éteint et allumé.

Option	Statut de LED
Auto	Atténué après 20 secondes de saisie du bouton.
Éteint	Désactivé après 20 secondes de saisie du bouton.
Marche	Toujours allumé

Changement de canal arrière

Il est possible de changer la position du haut-parleur à votre souhait. Si la prise se situe du côté gauche de la barre de son, placer le haut-parleur doté du cordon d'alimentation à gauche et ajuster la position de haut-parleur.

✓ Remarque

- Il est possible de changer la position du haut-parleur après avoir connecté les haut-parleurs arrière à la barre de son. En outre, le changement ne peut se faire que si le haut-parleur arrière est allumé.
-

Comment modifier les paramètres

- 1 Appuyer sur le bouton **Paramètres** . Le produit entre dans le mode de configuration et la LED2 clignote en blanc.

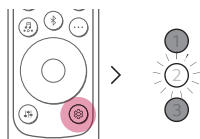

- 2 Pendant le clignotement de la LED2, appuyer sur le bouton **Gauche/Droit** pour choisir la configuration de votre choix.

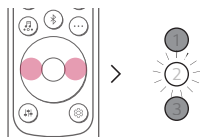

- 3 Pendant le clignotement de la LED2, appuyer sur le bouton **Haut/Bas**. Si la configuration est sur marche ou auto, la LED1 clignote en blanc. Si la configuration est éteinte, la LED3 clignote en blanc.

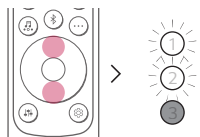

(Marche/Auto)

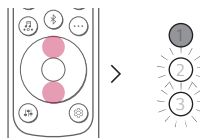

(Éteint)

Réglage du son

Vous pouvez ajuster le niveau et la tonalité du son de chaque haut-parleur.

- 1 Appuyer sur le bouton de **Réglage du son** . Le produit entre dans le mode de configuration et affiche le niveau actuel du produit.
- 2 Appuyer sur le bouton **Gauche/Droit** pour choisir le haut-parleur que vous souhaitez ajuster.
- 3 Appuyer sur **Haut/Bas** pour régler le volume sonore.

Caisson de basses (-15 ~ 6)

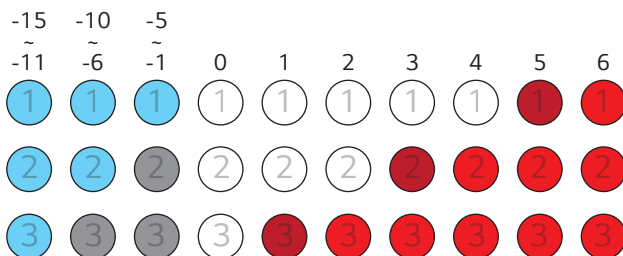

Centre, Arrière, Aigus, Médium, Graves (-6 ~ 6)

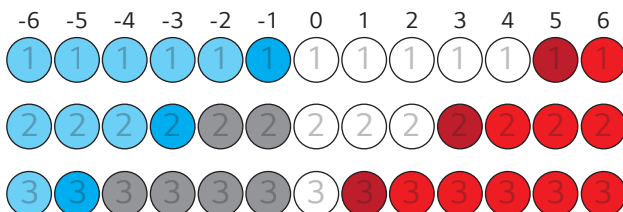

Remarque

- Si vous appuyez sur le bouton **Haut/Bas** même quand le volume est au maximum ou au minimum, la LED de fonction actuelle clignote 3 fois.

Fonction de commentaire vocal

Lorsque vous sélectionnez une fonctionnalité ou un son, le statut actuel du produit est guidé vocalement. (Voix uniquement en anglais)

Appuyer sur le bouton **Information**  de la télécommande pendant plus de 5 secondes pour activer ou désactiver cette fonction.

✓ Remarque

- Le niveau du volume du commentaire vocal et de la barre de son fonctionnent simultanément de 5 jusqu'à 13. Cependant, le niveau de volume du commentaire vocal ne peut pas être ajusté en dessous de 5 ou au-dessus de 13.
 - Pendant le commentaire vocal, tous les sons à l'exception du commentaire vocal sont temporairement diminués.
 - Quel que soit le réglage de cette fonction, vous pouvez écouter le commentaire vocal relatif aux paramètres, réglage du son et informations.
-

Comment désactiver la(les) connexion(s) du réseau sans fil.

Régler la fonction Auto Power sur Off puis éteindre le produit.

Connexion au téléviseur

Connexion avec un câble optique

Transmettez le son de votre téléviseur au produit en le connectant au téléviseur à l'aide d'un câble optique. Vous pouvez ajouter une grande variété d'effets 3D à l'audio d'origine pour envelopper la pièce d'un son riche et profond.

Regarder la télévision après une connexion avec un câble optique

- 1 Si la borne de câble numérique possède un capuchon, retirer d'abord les capuchons de chaque extrémité.

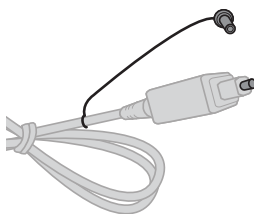

- 2 À l'aide d'un câble optique, connecter la borne **OPTICAL IN** au dos du produit sur la borne **Sortie numérique optique (OPTICAL OUT)** du téléviseur comme illustré sur le dessin.

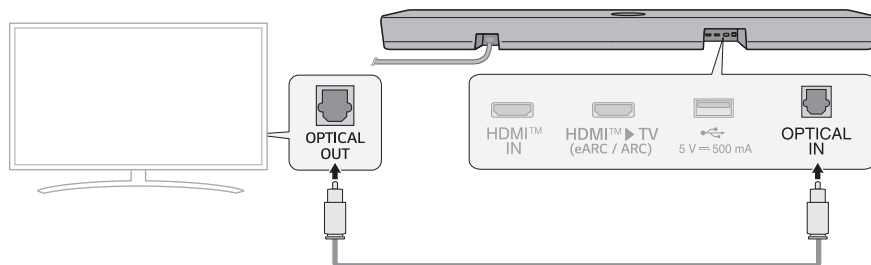

- 3 Appuyer de manière répétée sur le bouton **Fonction**  jusqu'à ce que la LED1 s'allume en blanc.

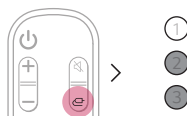

- 4 Appuyer sur le bouton **Paramètres** de la télécommande TV pour entrer dans le menu [Haut-parleur] et régler la sortie haut-parleur sur [Optique] ou [Haut-parleur externe]. Les paramètres et les éléments du menu peuvent varier en fonction du fabricant du téléviseur.

✓ Remarque

- Si le signal d'entrée optique et le signal ARC tentent de se connecter en même temps, le signal ARC sera prioritaire.

Utilisation avec un téléviseur LG

Vous pouvez ajuster le volume avec la télécommande TV de LG si le téléviseur est connecté au produit avec un câble optique. Cette manœuvre n'est possible qu'avec un téléviseur prenant en charge la fonction LG TV Sound Sync. Vérifier le manuel d'utilisation du téléviseur pour voir si votre téléviseur est pris en charge.

Fonctions pouvant être contrôlées depuis une télécommande TV de LG

Volume, activer/désactiver le son

✓ Remarque

- En utilisant le produit avec une télécommande TV de LG, les statuts de volume et de silence définis sur le téléviseur seront automatiquement appliqués au produit.
- Vous pouvez encore utiliser la télécommande du produit, même après l'avoir connecté à un téléviseur LG.
- Pour utiliser LG Sound Sync, il se peut que vous deviez changer les réglages de son de votre téléviseur. Cela peut varier en fonction du téléviseur.

Connexion avec LG Sound Sync (sans fil)

Vous pouvez ajuster le volume avec la télécommande TV de LG si le téléviseur est connecté au produit avec LG Sound Sync (sans fil). Vérifier le manuel d'utilisation du téléviseur pour voir si votre téléviseur est pris en charge.

Regarder la télévision après une connexion sans fil

- 1 Appuyer sur le bouton **Appairer Bluetooth** . Après un moment, les LED1 et LED2 clignotent en blanc.
- 2 Appuyez sur la touche **Paramètres** de la télécommande TV, accédez au menu [Haut-parleur] et connectez le produit au téléviseur.
- 3 Rechercher et appuyer sur « LG S70TY(XX) ».
- 4 Lorsque le produit est connecté au téléviseur via **Bluetooth**, les LED1 et LED2 s'allument en blanc.

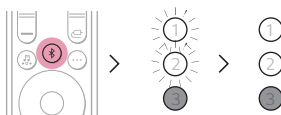

✓ Remarque

- Lors de la reconnexion après la première connexion avec LG Sound Sync, la LED blanche s'allume immédiatement.
- En utilisant le produit avec une télécommande TV de LG, les statuts de volume et de silence définis sur le téléviseur seront automatiquement appliqués au produit.
- Vous pouvez encore utiliser la télécommande du produit, même après l'avoir connecté à un téléviseur LG.
- Si vous éteignez le produit à l'aide du bouton **Marche/Arrêt** , la fonction LG Sound Sync (sans fil) se déconnectera.
- En fonction du téléviseur, le produit peut être connecté au téléviseur LG même s'il est connecté avec la fonction **Bluetooth**.

Connexion avec un câble HDMI

Il est possible de transmettre l'audio du téléviseur au produit en connectant le téléviseur au produit au moyen d'un câble HDMI. Ajouter une grande variété d'effets 3D à l'audio d'origine pour envelopper la pièce d'un son riche et profond.

Regarder la télévision après une connexion avec un câble HDMI

- 1 À l'aide d'un câble HDMI, connecter la borne **HDMI™ ► TV (eARC / ARC)** au dos du produit sur la borne **HDMI IN (ARC)** du téléviseur comme illustré sur le dessin.

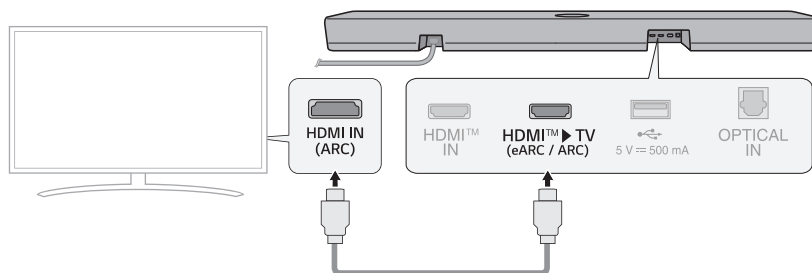

- 2 Appuyer de manière répétée sur le bouton **Fonction**  jusqu'à ce que la LED1 s'allume en blanc.

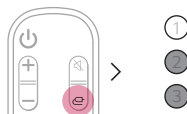

- 3 Appuyer sur le bouton **Paramètres** de la télécommande TV pour entrer dans le menu [Haut-parleur] et régler la sortie haut-parleur sur [HDMI ARC]. Les paramètres et les éléments du menu peuvent varier en fonction du fabricant du téléviseur.

✓ Remarque

- E-ARC prend en charge l'audio de haute qualité comme Dolby TrueHD et Dolby Atmos®.
- Si vous souhaitez utiliser Dolby Atmos®, l'appareil connecté et son contenu doivent prendre en charge Dolby Atmos®.
- Assurez-vous que votre téléviseur prend en charge la fonction eARC avant d'activer l'option eARC depuis le menu **Paramètres**. Pour en savoir plus sur l'utilisation de cette option, consulter le manuel d'utilisation de votre téléviseur. Les paramètres peuvent varier en fonction du téléviseur.
- Utiliser un câble homologué doté du logo HDMI.

SIMPLINK

- SIMPLINK concerne la fonction HDMI-CEC qui vous permet d'utiliser une seule télécommande TV pour commander facilement un appareil ou un lecteur audio connecté à un téléviseur LG via HDMI.
 - Fonctions pouvant être contrôlées avec une télécommande TV de LG compatible SIMPLINK : Marche/Arrêt, Volume, activer/désactiver le son, etc.
- Pour en savoir plus sur la configuration de SIMPLINK, consulter le manuel d'utilisation de votre téléviseur LG.



✓ Remarque

- La fonction SIMPLINK peut ne pas fonctionner correctement selon le statut du produit ou d'autres appareils connectés.
 - Caractéristiques HDMI-CEC par fabricant de téléviseur : LG SIMPLINK, Sony BRAVIA Sync/Link, Philips EasyLink, Samsung Anynet+, etc.

Utiliser WOW Orchestra avec un téléviseur LG

La combinaison de la barre de son LG et le téléviseur LG vous offre la meilleure expérience d'écoute pour émettre simultanément le son au travers des deux.

Cette fonction s'active automatiquement lorsque la barre de son est connectée au téléviseur et il est possible de la choisir sur le menu de sortie de son du téléviseur.

✓ Remarque

- Disponible sur certains téléviseurs et modèles de barres de son LG.
- Fonctionne selon le codec audio pris en charge par le téléviseur.
- Cette fonction ne peut se faire qu'avec une connexion de câble HDMI.
- Les messages s'affichant sur le téléviseur peuvent varier selon le modèle.
- Consulter le mode d'emploi du téléviseur pour plus de détails sur le paramétrage.

Utilisation du mode PSW avec la fonction WOW Orchestra

Le mode PSW (Personalized Sound Wizard) est un mode audio personnalisé fourni par les téléviseurs LG et disponible via la fonction WOW Orchestra.

Grâce au mode audio personnalisé proposé par les téléviseurs LG, la source audio sélectionnée par l'utilisateur est analysée à l'aide d'une technologie d'apprentissage profond par intelligence artificielle afin d'ajuster le son optimal préféré.

✓ Remarque

- Consulter le mode d'emploi du téléviseur pour plus de détails sur le paramétrage.
-

Connexion à un périphérique externe

Connexion avec un câble HDMI

Connecter le téléviseur et l'appareil externe (console de jeux, lecteur DVD, etc.) avec un câble HDMI pour profiter d'un son grave et puissant.

Connexion d'un périphérique externe via HDMI (A)

- 1 Connecter un périphérique externe comme un décodeur ou un lecteur DVD ou Blu-ray. Tel que sur l'illustration suivante, connecter la borne **HDMI OUT** du périphérique sur la borne **HDMI™ IN** au dos du produit.
- 2 À l'aide du câble HDMI, connecter la borne **HDMI™ ► TV (eARC / ARC)** au dos du produit sur la borne **HDMI IN (ARC)** du téléviseur.

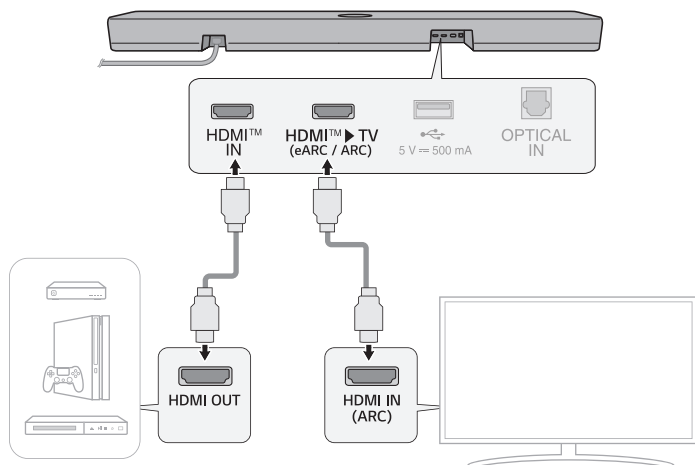

3 Appuyer de manière répétée sur le bouton **Fonction**  jusqu'à ce que la LED1 s'allume en jaune doré.

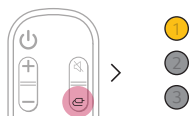

4 Lorsque le périphérique externe est correctement connecté au produit, vous pouvez écouter le son du périphérique.

✓ Remarque

- L'audio Dolby Atmos® prend en charge les canaux 3.1.1. Lorsque les haut-parleurs arrière sont connectés, les canaux 5.1.1 sont pris en charge.
 - Vérifiez les paramètres de sortie audio dans le menu Paramètres de votre périphérique externe (par ex. lecteur Blu-ray ou téléviseur). La sortie audio devra être réglée sur [Sans codage], [Bitstream], [Auto], ou [Pass through]. Pour en savoir plus sur la configuration de la sortie, consulter le manuel d'utilisation du périphérique externe.
 - Utiliser un câble homologué doté du logo HDMI.
-

Connexion d'un périphérique externe via HDMI (B)

- 1 Connecter un périphérique externe comme un décodeur ou un lecteur DVD ou Blu-ray. Tel que sur l'illustration suivante, connecter la borne **HDMI OUT** du périphérique sur la borne **HDMI IN** au dos du produit.
- 2 À l'aide du câble HDMI, connecter la borne **HDMI™ ► TV (eARC / ARC)** au dos du produit sur la borne **HDMI IN (ARC)** du téléviseur.

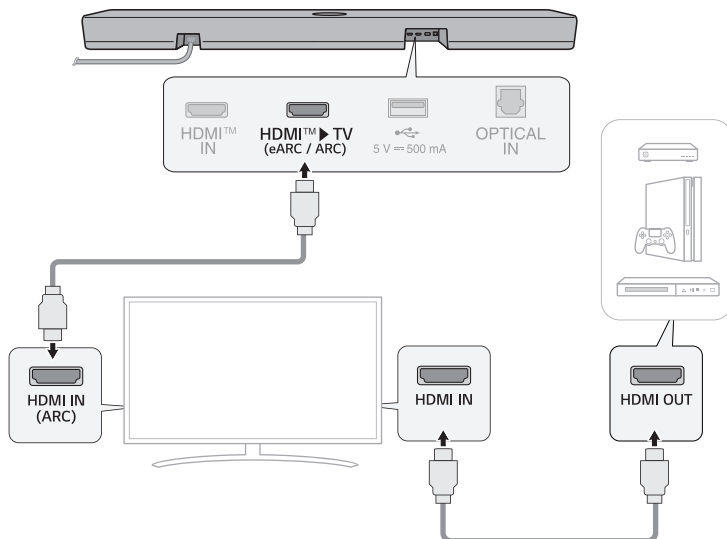

- 3 Appuyer de manière répétée sur le bouton **Fonction**  jusqu'à ce que la LED1 s'allume en blanc.

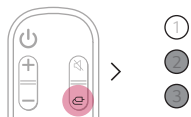

- 4 Lorsque le périphérique externe est correctement connecté au produit, vous pouvez écouter le son du périphérique.

✓ Remarque

- Il peut ne pas y avoir de son selon les spécifications du téléviseur connecté. Il est recommandé de connecter directement le périphérique externe au produit. (→ Consulter « Connexion d'un périphérique externe via HDMI A » à la page 35.)

Connexion avec un câble optique

Connecter le téléviseur et l'appareil externe (console de jeux, lecteur DVD, etc.) avec un câble optique pour profiter d'un son grave et puissant.

Connexion d'un périphérique externe via câble optique

- 1 Utiliser le câble optique pour connecter la borne **OPTICAL IN** au dos du produit sur la borne **OPTICAL OUT** de votre périphérique externe (ex. TV, lecteur Blu-ray) comme illustré sur le dessin.

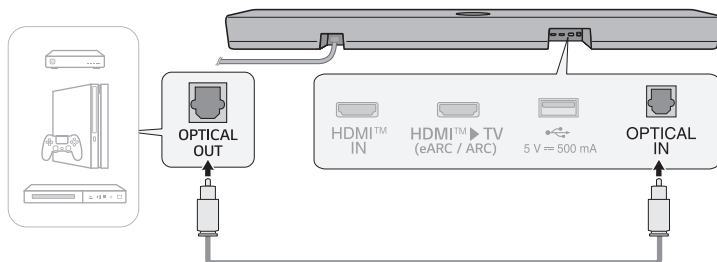

- 2 Appuyer de manière répétée sur le bouton **Fonction**  jusqu'à ce que la LED1 s'allume en blanc.



Utilisation du produit comme système audio

Connexion via Bluetooth

Vous pouvez reproduire des fichiers de musique sur un périphérique **Bluetooth**, ou lancer des applications musicales pour profiter de la musique avec ce projet.

Vérifier d'abord ce qui suit.

Les étapes pour connecter le périphérique au produit peuvent varier en fonction du type et du modèle du périphérique **Bluetooth**. Pour en savoir plus sur la connexion du périphérique, consulter le manuel d'utilisation de votre périphérique externe.

Sélectionner [**Bluetooth**] du menu **Paramètres** de votre smartphone.

Les éléments du menu de paramétrage dépendent en fonction du fabricant du smartphone et du modèle.

- 1 Mettre le produit sous tension.
- 2 Appuyer sur le bouton **Appairer Bluetooth** . Après un certain moment, les voyants LED1 et LED2 clignotent en blanc.

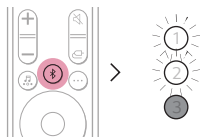

- 3 Appuyer sur le bouton **Paramètres**  /  de votre smartphone et sélectionner **Bluetooth**.

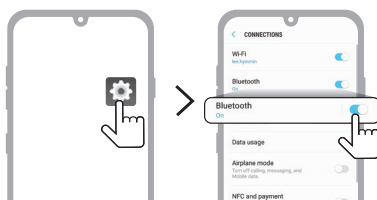

(Téléphone Android)

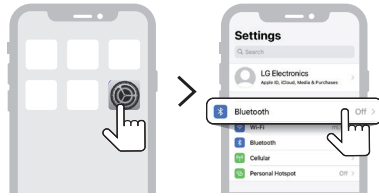

(iPhone)

- 4 Activer la fonction **Bluetooth**. (Arrêt > Marche)
- 5 Une liste des périphériques pouvant être connectés à votre smartphone s'affiche. Rechercher et appuyer sur « LG S70TY(XX) ».



- 6 Quand le produit est connecté au smartphone via **Bluetooth**, les voyants LED1 et LED2 s'allument en blanc.
- 7 Si vous ne trouvez pas le produit « LG S70TY(XX) », appuyer sur le bouton **Rafraîchir** (🔄) en haut à droite de l'écran du smartphone Android ou désactiver le **Bluetooth** pour le réactiver sur l'iPhone.

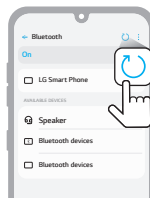

(Téléphone Android)

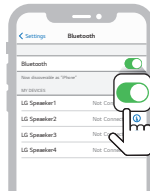

(iPhone)

- 8 Lancer une application musicale et écouter de la musique sur smartphone.

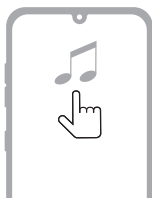

✓ Remarque

- Plus le périphérique **Bluetooth** est proche du produit, meilleure sera la connexion.
 - En cas d'appui sur le bouton **Appairer Bluetooth**  du produit et de sélection de l'option « **Bluetooth** », sans pouvoir vous connecter au périphérique **Bluetooth**, les LED1 et LED2 clignotent en blanc pendant 3 minutes. Vérifier le statut du périphérique **Bluetooth**.
 - Lors de l'utilisation du **Bluetooth**, vous devez ajuster le volume à un niveau approprié.
 - XX sont les deux derniers chiffres de l'adresse MAC du produit. Par exemple, si l'adresse MAC est 9C:02:98:4A:F7:08, cela affichera « LG S70TY(08) ».
-

Connexion au produit via l'application LG ThinQ

Utiliser l'**application LG ThinQ** pour lancer correctement plusieurs fonctions du produit.

Vérifier d'abord ce qui suit.

- L'**application LG ThinQ** est disponible dans les versions énumérées ci-dessous.
 - Android™ OS : Version 9.0 ou ultérieure
 - iOS OS : Version 15.0 ou ultérieure
 - Les versions minimum prises en charge pour chaque S.E. peuvent varier ultérieurement.

Installation de l'application LG ThinQ et enregistrement du produit

Vous pouvez gérer votre appareil domestique à tout moment et en tout lieu grâce à l'**application LG ThinQ**.

Produit sans code QR

- 1 Se rendre dans Google Play ou l'App Store de votre smartphone et rechercher l'**application LG ThinQ** pour l'installer.
- 2 Lancer l'**application LG ThinQ** et se connecter à l'application avec votre compte. Si vous n'avez pas de compte, vous pouvez également en créer un nouveau.
- 3 Appuyer sur le bouton d'**ajout (+)** et suivre les instructions de l'**application LG ThinQ** pour enregistrer votre produit.

Produit avec le code QR

Scanner le code QR situé au bas du produit à l'aide de l'appareil photo de votre smartphone ou d'une application de lecture de code QR.

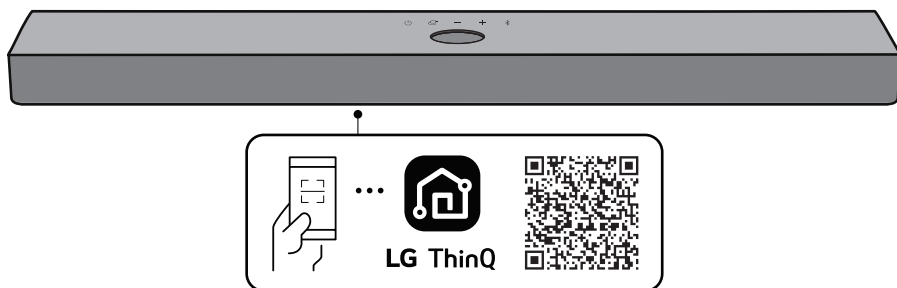

✓ Remarque

- Veuillez noter que le code QR peut ne pas être disponible au moment de l'achat.
 - L'emplacement du code QR peut varier en fonction du produit.
 - Les éléments du menu de paramétrage dépendent en fonction du fabricant du smartphone et du système d'exploitation.
 - Google, Android et Google Play sont des marques commerciales de Google LLC.
-

Connexion à un périphérique USB

Profiter d'un son de grande qualité en connectant un périphérique USB contenant des fichiers de musique au produit.

Connexion du produit à un périphérique USB

- 1 Brancher le périphérique USB dans le port **USB** au dos du produit.
 - Le produit ne peut pas lire de périphériques connectés au moyen d'un concentrateur USB ou d'un câble USB.
 - Le produit ne peut pas être connecté à un périphérique USB, un lecteur MP3 de type USB ou un lecteur de carte nécessitant l'installation séparée d'un pilote.

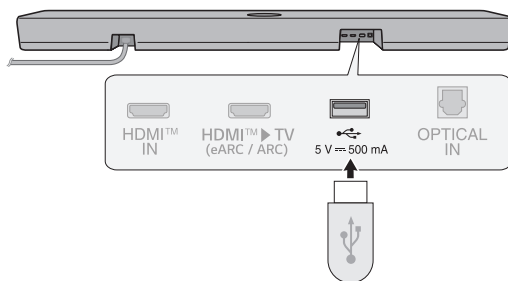

- 2 Appuyer de manière répétée sur le bouton **Fonction**  jusqu'à ce que la LED1 s'allume en violet.

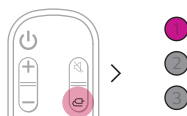

- 3 Appuyer sur le bouton **Lecture/Pause**  de la télécommande pour profiter de la musique.

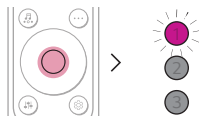

(Pause)

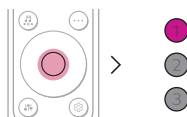

(Lecture)

✓ Remarque

- Il est recommandé d'utiliser un inverseur de connexion USB séparé pour faciliter le branchement et débranchement des périphériques USB.
- Acheter un concentrateur USB avec une rallonge USB 2.0.
- Les périphériques ayant un grand volume de stockage peuvent avoir besoin de plusieurs minutes pour parcourir les fichiers.
- LG Electronics n'est pas responsable de la perte de données. Toujours sauvegarder les données sur votre périphérique USB pour minimiser les dommages provoqués par une perte de données.
- Uniquement les formats FAT16/FAT32/NTFS sont pris en charge. Le format exFAT ne l'est pas.
- Utiliser uniquement le port USB de ce produit pour la lecture de fichier multimédia. Il n'est pas possible de charger de périphériques externes avec le port USB.

Périphériques USB pris en charge

- Lecteur MP3
- Lecteur flash MP3
- Périphérique flash USB
- USB 2.0

Ce produit peut ne pas reconnaître certains périphériques USB.

Spécifications du fichier lisible

Extension de fichier	Fréquence d'échantillonnage / Débit binaire
MP3	32 kHz ~ 48 kHz / 8 kbps - 320 kbps
AAC	32 kHz ~ 48 kHz / 8 kbps - 320 kbps

Extension de fichier	Fréquence d'échantillonnage
FLAC (16 bits / 24 bits)	32 kHz, 44,1 kHz, 48 kHz, 88,2 kHz, 96 kHz, 176,4 kHz et 192 kHz
WAV (16 bits / 24 bits)	32 kHz, 44,1 kHz, 48 kHz, 88,2 kHz, 96 kHz, 176,4 kHz et 192 kHz

- Nombre de fichiers lisibles : jusqu'à 2 000
- Nombre maximum de répertoires : jusqu'à 200
- Ce produit ne peut pas reproduire de fichiers protégés par DRM (gestion des droits numériques).
- Ce produit ne peut pas reproduire de vidéos depuis un périphérique USB.

Fixation murale du produit

Vérifier avant le montage mural

Il est possible de fixer ce produit à un mur.

Pour ce faire, il faut suivre les instructions suivantes.

Vérifier d'abord ce qui suit.

- Il peut s'avérer difficile de connecter des périphériques externes et des câbles après la fixation au mur. Connecter d'abord un périphérique externe avec le bon câble de connexion au produit avant de le fixer au mur.
- Prendre en considération ce qui suit pour fixer le produit au mur. Vous pourriez endommager le produit ou vous blesser durant le processus.
 - Ne pas placer d'objets sur le haut du produit fixé au mur.
 - Bien assurer le produit au mur à l'aide des vis de fixation de sorte qu'il ne tombe pas.
 - Vérifier qu'il demeure hors de portée des enfants. Tirer du produit fixé ou le secouer peut provoquer sa chute.
- Des haut-parleurs se trouvent également au-dessus du produit. En cas d'installation du produit sous le téléviseur, l'éloigner de 10 cm du bas du téléviseur.
- Lors du montage, vérifier que toutes les vis fournies sont fixées. Si les vis ne sont pas serrées totalement, le produit peut basculer ou se renverser, provoquant des dommages. De même, trop serrer les vis peut entraîner leur relâchement en raison de l'abrasion de leur filetage.

Composants de fixation du produit

Barre de son

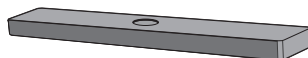

Support mural



Vis de la barre de son



Gabarit d'installation du support mural

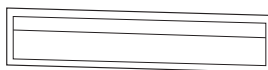

Vendus séparément

Vis du support



Cheilles



✓ Remarque

- Les vis et les chevilles ne sont pas fournies pour fixer le produit. Nous vous recommandons les chevilles Hilti (HUD-1 6 x 30) pour la fixation.
-

Fixation murale du produit

- 1 Prendre le gabarit d'installation du support mural de l'emballage du produit.
- 2 Aligner la « **TV Bottom Line** » sur le gabarit d'installation du support mural au bas du téléviseur, et la fixer au mur. Aligner le centre du téléviseur fixé au mur avec la partie marquée « **TV Center** » du gabarit d'installation.

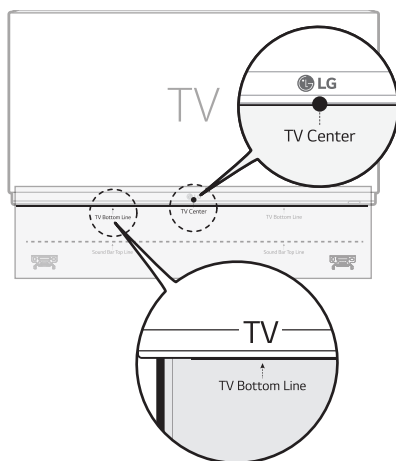

- 3 Avec un crayon, marquer les trous des vis au moyen du gabarit d'installation là où le support mural sera fixé.

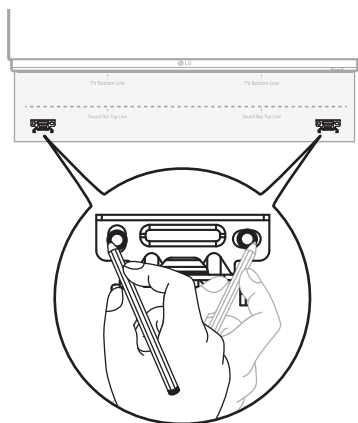

- 4 Percer les trous des vis aux positions marquées sur le gabarit d'installation.
- 5 Retirer le gabarit d'installation du mur.

- 6** Fixer fermement les supports au mur à l'aide des vis et des chevilles.

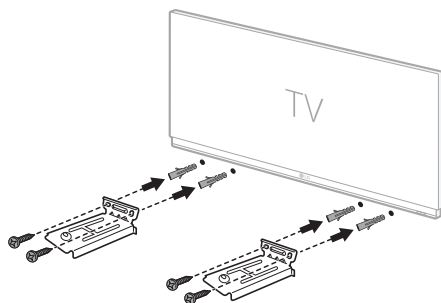

- 7** Poser le produit sur les supports. Placer le produit sur les supports de manière que les trous des vis du bas du produit soient alignés aux trous de vis du mur.

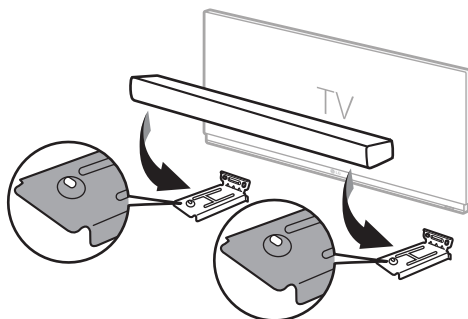

- 8** Bien fixer le produit aux supports muraux à l'aide des vis fournies.

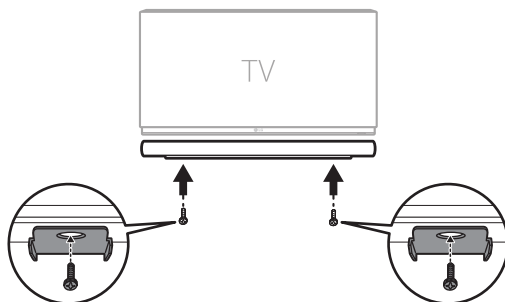

Consignes de sécurité

| Sécurité et réglementation



ATTENTION : AFIN DE RÉDUIRE LE RISQUE DE CHOC ÉLECTRIQUE, NE PAS RETIRER LE CACHE (ARRIÈRE). IL CONTIENT DES PIÈCES NON MODIFIABLES PAR L'UTILISATEUR, QUI DOIVENT ÊTRE MANIPULÉES EXCLUSIVEMENT PAR UN PERSONNEL QUALIFIÉ.



Ce symbole représentant un éclair se terminant par une flèche enfermé dans un triangle signifie que l'utilisateur est en présence d'une tension dangereuse non isolée, et que cette tension peut être suffisamment élevée pour constituer un risque d'électrocution.



Le symbole d'un point d'exclamation à l'intérieur d'un triangle équilatéral sert à avertir l'utilisateur de la présence d'instructions d'utilisation et de maintenance (entretien) importantes dans la documentation qui accompagne le produit.

MISE EN GARDE :

- AFIN D'ÉVITER TOUT RISQUE DE CHOC ÉLECTRIQUE, NE PAS EXPOSER CE PRODUIT À LA PLUIE NI À L'HUMIDITÉ.
- Ne pas installer cet équipement dans un espace confiné, tel qu'une bibliothèque ou un lieu similaire.

ATTENTION :

- Ne pas utiliser de produits à haute tension à proximité de ce produit. (Par ex : tue-mouches électrique). Ce produit pourrait subir un choc électrique et mal fonctionner.
- Ne pas poser sur l'appareil des sources de flamme nue telles que des bougies allumées.
- Ne bloquer aucune ventilation. Installer le système en respectant les consignes livrées par le fabricant. Les ouvertures et les fentes permettent de garantir une bonne ventilation du produit, et de le protéger contre la surchauffe. Les ouvertures ne doivent jamais être obturées en installant l'appareil sur un lit, un canapé, une couverture ou toute autre surface similaire. Ce produit ne doit pas être placé dans un emplacement fermé tel qu'une bibliothèque ou une étagère, à moins d'assurer une ventilation adéquate ou que les instructions du fabricant l'autorisent.
- L'appareil ne doit pas être exposé à des projections d'eau ou à des éclaboussures, et aucun objet rempli de liquide tel qu'un vase ne doit être posé sur l'appareil.
- Pour obtenir des informations sur le marquage de sécurité, l'identification du produit et les valeurs nominales d'alimentation, se reporter à l'étiquette principale au-dessous du produit ou sur un autre côté.

- Veiller à ce que les enfants n'introduisent pas leurs mains ou d'objets dans le *conduit des haut-parleurs.
 - *conduit des haut-parleurs : ouverture permettant d'obtenir un son de graves plein dans le boîtier du haut-parleur. (enceinte)

MISE EN GARDE concernant le cordon d'alimentation

La prise de courant permet de déconnecter l'appareil. En cas d'urgence, la prise de courant doit être facilement accessible.

Vérifier la page de spécifications de ce manuel d'utilisation afin d'être certain des exigences actuelles.

Ne pas surcharger les prises murales. Les prises murales surchargées, desserrées ou endommagées, les rallonges, les cordons d'alimentation effilochés, ou les gaines isolantes craquelées ou endommagées constituent un danger. Chacun de ces facteurs peut entraîner un risque de choc électrique ou d'incendie. Examiner régulièrement le cordon de votre appareil. S'il paraît endommagé ou détérioré, le débrancher, cesser de l'utiliser et remplacer le cordon par un cordon strictement identique auprès d'un point de service après-vente agréé.

Protéger le cordon d'alimentation de sorte qu'il ne puisse pas être tordu, entortillé, pincé, coincé dans une porte ou piétiné. Faire particulièrement attention aux prises de courant, aux prises murales et au point d'où sort le cordon de l'appareil.

Pour les modèles utilisant un adaptateur

Utiliser uniquement l'adaptateur secteur fourni avec cet appareil. Ne pas utiliser le système d'alimentation d'un autre appareil ou fabricant. L'utilisation de tout autre câble ou système d'alimentation risquerait d'endommager l'appareil et d'annuler votre garantie.

Pour les modèles utilisant une batterie

Cet appareil est équipé d'une batterie transportable ou de piles rechargeables.

ATTENTION : Risque de feu ou d'explosion si la pile est remplacée par une pile d'un type inadapté.

Pour les modèles utilisant une batterie intégrée

Ne pas stocker ni transporter à des pressions inférieures à 11,6 kPa et au-dessus de 15 000 m d'altitude.

- Remplacement par une batterie d'un mauvais type qui peut nuire à la protection (cas, par exemple, de certains types de batteries au lithium) ;
- mise au rebut d'une batterie dans du feu ou dans un four brûlant, écrasement ou découpe mécanique d'une batterie, qui peuvent provoquer une explosion ;
- laisser une batterie dans un environnement à très haute température, ce qui peut provoquer une explosion ou une fuite de liquide ou de gaz inflammables ,
- batterie soumise à une pression atmosphérique extrêmement basse, ce qui peut provoquer une explosion ou une fuite de liquide ou de gaz inflammables.

Symboles

~ : Courant alternatif (CA).

— : Courant continu (CC).

⊠ : Équipement de classe II

⏻ : État d'alimentation de secours.

⏻ : Mise sous tension.

⚡ : Tension dangereuse

Prévention contre la mauvaise utilisation du produit

Afin d'empêcher toute mauvaise utilisation du produit, s'assurer de vérifier le contenu ci-après.

Précautions d'installation du produit

- Ne pas installer le produit dans un endroit instable ou pouvant souffrir de vibrations, comme une étagère branlante ou une surface inclinée. Installer le produit sur une surface solide et à niveau.
 - Sinon, le produit pourrait tomber ou basculer et provoquer des blessures.
 - Si le produit est installé sur une surface instable, le produit peut ne pas fonctionner correctement.
- Si le produit est installé sur un meuble ou une étagère, s'assurer que la partie inférieure de l'avant du produit ne dépasse pas. Toujours utiliser un bout de meuble ou d'étagère adapté à la taille du produit.
 - Sinon, le produit pourrait perdre l'équilibre et tomber, provoquant des blessures ou endommageant le produit.
- Installer le produit dans un endroit sûr. Sinon, un enfant pourrait heurter un bord du produit et se blesser.
- Installer le produit dans un endroit éloigné d'interférences électromagnétiques pour un bon fonctionnement.
- Si le produit est installé à un endroit ne réunissant pas les conditions générales d'utilisation, un problème imprévu de qualité peut survenir. S'assurer donc de contacter le centre de services avant d'installer le produit dans un tel endroit.
- Ne pas laisser le produit dans un endroit où la température est trop élevée (au-dessus de 40 °C) ou trop basse (inférieure à 5 °C) ni dans un endroit trop humide.
- Éviter les endroits exposés à la lumière directe du soleil ou à la chaleur, tel qu'un radiateur. Ne pas utiliser ni ranger de pulvérisateurs ou de substances inflammables près du produit.
 - Sinon, il existe un risque d'explosion ou d'incendie.
- Ne pas installer le produit dans un endroit trop humide, poussiéreux ou sale.
 - Sinon, cela pourrait entraîner un incendie ou un choc électrique.
- Ne pas installer le produit dans un endroit étroit, comme un rayon de bibliothèque, qui n'est pas bien aéré. Ne pas couvrir le produit d'une nappe ou d'un rideau.
 - Sinon, cela pourrait élever la température du produit entraînant une panne ou un incendie.
- Connecter la fiche électrique du produit à une prise de courant facile d'accès.
 - En cas d'incendie ou d'un autre problème avec le produit, il faut être en mesure de retirer rapidement la fiche électrique.
- Ne pas connecter en même temps plusieurs produits à une même prise de courant.
 - Sinon, cela pourrait entraîner une surchauffe pouvant causer un incendie.

Précautions d'utilisation du produit

- Ne pas lever ni déplacer le produit pendant son fonctionnement.
 - Sinon, cela pourrait entraîner une panne.
- Pour déplacer le produit, retirer le cordon d'alimentation et tous les câbles connectés au produit.
 - Sinon, cela pourrait entraîner un incendie ou un choc électrique.
- Arrêter immédiatement l'utilisation du produit en cas de fumée ou de drôle d'odeur. Dans ce cas, mettre immédiatement hors tension, débrancher la fiche électrique et contacter le centre de services.
 - Utiliser le produit dans ces conditions peut provoquer un incendie ou un choc électrique.
- Ne pas insérer d'objets métalliques, tels qu'une pièce de monnaie ou une épingle à cheveux, ni d'objets inflammables, tels que du papier ou une allumette dans le produit. S'assurer d'en informer les enfants.
 - Sinon, cela pourrait entraîner une panne.
- Si une substance étrangère est insérée dans le produit, débrancher la fiche électrique et contacter le centre de services.
- Ne pas placer d'objet lourd sur le dessus du produit.
 - Sinon, il pourrait basculer ou tomber, provoquant ainsi des blessures.
- S'assurer qu'un enfant ne puisse pas s'accrocher au produit ni ne monte dessus.
 - Sinon, le produit pourrait basculer ou tomber, provoquant ainsi des blessures. S'assurer d'en informer les enfants.
- Retirer la fiche électrique pendant les orages.
 - Sinon, cela pourrait entraîner un incendie.
- Ne pas placer de récipients contenant du liquide, comme un vase, un pot, des cosmétiques ou des médicaments sur le dessus du produit.
 - Sinon, cela pourrait entraîner un incendie, un choc électrique ou des blessures en raison de sa chute, etc.
- S'assurer de connecter fermement la fiche électrique. Ne pas utiliser une autre tension que la tension nominale indiquée sur le produit.
 - Une connexion mal sécurisée peut entraîner un incendie.
- Ne pas insérer de conducteur, comme des baguettes dans la rainure de l'autre côté du produit tant que la fiche électrique est connectée à une prise murale. Ne pas toucher immédiatement la fiche électrique après l'avoir débranchée de la prise de courant.
 - Sinon, cela pourrait causer un choc électrique.
- Tenir la fiche électrique avec des mains sèches.
 - Sinon, cela pourrait causer un choc électrique.
- Ne pas déplacer ni pousser le produit en tenant un câble du produit comme par exemple le cordon d'alimentation.
 - Cela peut endommager le câble et provoquer une panne, ou un incendie, ou un choc électrique.
- En retirant un câble branché au produit, s'assurer de tenir le connecteur à l'extrémité du câble. Ne pas tirer la ligne du câble.
 - Sinon, cela peut entraîner des blessures, ou la chute du produit provoquant sa panne.
- Ne pas maintenir le produit à un endroit exposé à la chaleur, par ex. près d'un radiateur.
 - Sinon, cela pourrait entraîner un incendie ou un dysfonctionnement.
- Ne pas démonter, réparer ni modifier le produit.
 - Sinon, cela pourrait entraîner une panne, causant un incendie, un choc électrique ou des blessures.
- Garder les emballages en plastique hors de portée des plus petits.
 - Sinon, ils pourraient s'étouffer avec.

- Ne pas laisser tomber d'objet sur le produit ni le heurter. Tenir le produit éloigné d'endroits souffrant de fortes vibrations ou d'aimants.
- Ne pas endommager, modifier, plier, tordre ni chauffer le cordon d'alimentation.
 - Sinon cela pourrait provoquer un incendie ou un choc électrique.
- Lorsque le produit n'est pas utilisé pendant une période prolongée, si vous n'êtes pas chez vous, débrancher le cordon d'alimentation de la prise électrique.
 - En cas d'accumulation de poussière, cela peut causer de la chaleur à l'origine d'un court-circuit qui entraînerait un choc électrique ou un incendie
- Ne pas jeter les piles usées avec les déchets ménagers. Les jeter séparément.
 - Sinon, il existe un risque d'explosion ou d'incendie.
- Ne pas utiliser de produits à haute tension à proximité de ce produit. (Par ex : tapette électrique)
 - Ce produit pourrait subir un choc électrique et mal fonctionner.
- Ne pas toucher immédiatement la fiche électrique après l'avoir débranchée de la prise de courant.
 - Sinon, cela pourrait causer un choc électrique.
- Connecter la fiche électrique à une prise de terre ou à une rallonge. (Cela ne s'applique pas aux produits sans terre.)
 - Sinon, cela pourrait entraîner une panne ou un choc électrique suite à un court-circuit.
- En cas de produit avec évent, le laisser allumé pendant une durée prolongée peut échauffer l'évent. Ne pas toucher l'évent s'il devient chaud. La chaleur n'est pas un défaut du produit, et ne provoque aucun dysfonctionnement. Le produit peut donc être utilisé sans soucis.
- Ne pas endommager le câble d'alimentation, l'adaptateur CA ni la fiche électrique. Ne pas placer d'objet lourd sur le dessus du câble d'alimentation ni de l'adaptateur CA.
 - Sinon, cela pourrait entraîner un incendie ou un choc électrique.
- En cas de poussière, saleté, etc. sur les broches de la fiche électrique, l'adaptateur CA ou prise électrique, le nettoyer complètement.
 - Sinon, cela pourrait entraîner un incendie.
- Avec un produit doté d'un cordon d'alimentation ou d'un adaptateur CA, n'utiliser que des cordons d'alimentation et des adaptateurs CA fournis par LG Electronics.
 - Sinon, cela pourrait entraîner un incendie ou un choc électrique.
- Si vous utilisez des oreillettes ou des écouteurs, ne pas mettre le volume trop fort ni les utiliser de manière prolongée. [Cela ne s'applique qu'aux modèles prenant en charge les oreillettes ou écouteurs]
 - Sinon, cela pourrait affecter négativement votre capacité auditive.
- Le logiciel de ce produit peut être mis à jour. Ne pas mettre le produit hors tension pendant la mise à jour logicielle. À la fin de la mise à jour, l'alimentation du produit se coupe automatiquement.
 - Si vous éteignez le produit pendant la mise à jour logicielle, cela peut entraîner un mauvais fonctionnement du produit.

Ce qui suit ne s'applique qu'aux modèles à télécommande

- Ne pas laisser la télécommande aux enfants. Tenir la télécommande hors de portée des plus petits.
- Ne pas laisser les enfants porter la télécommande à leur bouche. S'assurer que les enfants n'avalent pas le couvercle de la télécommande ou une pile. Si cela se produit, consulter immédiatement un médecin.
- Veiller à ce que les enfants ne marchent pas sur la télécommande pour éviter qu'ils se blessent.
- Retirer les obstacles entre le produit et la télécommande pour un fonctionnement fluide de la télécommande.

Ce qui suit ne s'applique qu'aux modèles utilisant des disques optiques.

- Ne pas insérer la main dans le lecteur de disques ni le sortir à la force.
- S'assurer que les enfants ne mettent pas leurs mains dans le lecteur de disque.

Ce qui suit ne s'applique qu'aux modèles permettant la lecture vidéo.

- S'abstenir de regarder une vidéo 3D en cas de fatigue ou après avoir bu de l'alcool.
 - Certaines vidéos 3D peuvent surprendre les personnes ou les exciter.
- Si l'un des symptômes suivants survient en regardant une vidéo, arrêter le visionnage immédiatement et faire une pause.
 - Si l'un de ces symptômes persiste, consulter un médecin. Vertige, sensation de brûlure des yeux ou du visage, mouvement inconscient, spasme, conscience brouillée, confusion, désorientation, nausée.
- Il est possible de souffrir de crise d'épilepsie en regardant des images d'une vidéo ou d'un jeu vidéo reproduisant certains motifs ou clignotements. Si l'un de vos proches, ou vous-même, a souffert d'épilepsie par le passé, consulter un médecin avant de regarder la vidéo.
- Pour regarder une vidéo 3D, retirer tous les objets fragiles ou pouvant provoquer des blessures autour de vous.
 - Si vous prenez une vidéo 3D pour la réalité, ou faites un bond de surprise, vous pouvez blesser vos proches ou vous-même, ou endommager des objets près de vous.

Précautions de nettoyage du produit





- Ne pas pulvériser directement d'eau sur le produit pour le nettoyer.
 - Sinon, cela pourrait entraîner un incendie ou un choc électrique.
- Pendant le nettoyage du produit, s'assurer de retirer d'abord le cordon d'alimentation puis nettoyer délicatement la surface du produit à l'aide d'un chiffon sec. Ne pas utiliser de produits chimiques ni de détergents pour nettoyer le produit. Ceux-ci peuvent détériorer la surface du produit ou en écailler la peinture (benzène, alcool, etc.).

Avant d'informer d'un dysfonctionnement du produit

I Dépannage

Si vous rencontrez les problèmes suivants lors de l'utilisation du produit, effectuer plusieurs vérifications car il peut ne pas s'agir de dysfonctionnements.

Erreurs générales

Problème	Solution
Le produit ne fonctionne pas correctement	<ul style="list-style-type: none">• Débrancher les câbles électriques et les périphériques externes comme le téléviseur, le caisson de basses ou l'amplificateur du produit puis les rebrancher.
L'appareil ne s'allume pas.	<ul style="list-style-type: none">• Le cordon d'alimentation est-il correctement branché à la prise ?<ul style="list-style-type: none">- Brancher correctement le cordon à la prise.
Il n'y a pas de son.	<ul style="list-style-type: none">• Le volume est-il au minimum ?<ul style="list-style-type: none">- Appuyer sur le bouton Volume   de la télécommande pour monter le son.- En cas d'utilisation d'un périphérique externe comme une box, un périphérique portable ou Bluetooth, régler le volume du périphérique externe.• La fonction sourdine est-elle activée ?<ul style="list-style-type: none">- Si toutes les LED clignotent en orange, la fonction Silence est activée. Appuyer sur le bouton Silence  pour la désactiver.• La bonne fonctionnalité produit est-elle sélectionnée en fonction du périphérique externe connecté ?<ul style="list-style-type: none">- Appuyer sur le bouton Fonction  pour vérifier si vous avez sélectionné la bonne fonctionnalité.
Le caisson de basses n'émet aucun son.	<ul style="list-style-type: none">• Le produit est-il correctement connecté au caisson de basses sans fil ?<ul style="list-style-type: none">- Si la LED du caisson de basses sans fil clignote en vert ou reste en rouge, cela signifie qu'il n'est pas connecté. Si la connexion est établie, une lumière verte s'allume. Reconnecter le produit au caisson de basses sans fil. (→ Consulter « Connexion du produit » à la page 6.)
La télécommande ne fonctionne pas correctement	<ul style="list-style-type: none">• Lors de l'utilisation de la télécommande, la diriger vers la partie frontale du produit.• Utiliser la télécommande dans un rayon de 7 m autour du produit.• Remplacer les piles par des neuves si nécessaire.
La fonction Auto Power ne fonctionne pas.	<ul style="list-style-type: none">• Vérifier la connexion aux périphériques externes (ex. box, dispositif portable ou Bluetooth).

LG Sound Sync ne fonctionne pas.

- Vérifier si votre téléviseur prend en charge LG Sound Sync.
- Vérifier si le téléviseur est correctement connecté au produit avec un câble optique.
 - Appuyer sur le bouton **Paramètres** de la télécommande TV pour vérifier si la fonction est activée dans [LG Sound Sync].

Le volume du produit est bas.

- Vérifier ce qui suit et modifier les paramètres en conséquence.
 - Lancer l'**application LG ThinQ**, appuyer sur le bouton [Réglages du son] du premier écran et changer la fonction [DRC] sur [Off] du menu [Sortie du son].
 - Quand le produit est connecté à un téléviseur, appuyer sur le bouton **Paramètres** de la télécommande TV, sélectionner le menu [Haut-parleur], et modifier le paramètre [Sortie son numérique] de [PCM] à [AUTO] ou [BITSTREAM].
 - Si le produit est connecté à un dispositif de lecture comme un lecteur DVD ou Blu-ray, se rendre dans le menu des paramètres du dispositif connecté. Modifier le paramètre [Sortie son numérique] de [PCM] à [PASS-THROUGH PRIMAIRE] ou [BITSTREAM]. Régler le [DRC] du dispositif connecté sur [OFF].
 - Si le mode nocturne du produit est activé, le désactiver en appuyant sur le bouton **Paramètres**  et sur **Gauche/Droit** puis sur **Haut/Bas**.

Le produit n'arrive pas à reconnaître un périphérique USB.

- Le produit peut ne pas prendre en charge le format du fichier du périphérique USB. Formater le périphérique USB et le rebrancher. Lors du formatage, se référer aux formats USB pris en charge par le produit et sélectionner un format de fichier approprié. (→ Consulter « Connexion à un périphérique USB » à la page 44.)



A Le périphérique Bluetooth ne peut pas être jumelé.

- Appuyer sur le bouton Paramètres du périphérique **Bluetooth** et vérifier si la fonction **Bluetooth** est activée. Si le **Bluetooth** est activé, l'éteindre et le rallumer, puis réessayer.
 - Enlever tous les obstacles entre le produit et le périphérique **Bluetooth**.
 - L'appariement **Bluetooth** (connexion) peut ne pas fonctionner correctement en fonction du type de périphérique **Bluetooth** ou de l'environnement.
-

Problèmes de la connexion sans fil

Problème	Solution
Interférences radio	<ul style="list-style-type: none">• Installer le produit et le caisson de basses sans fil le plus près possible l'un de l'autre.• Ne pas installer le produit sur un meuble en métal.• La communication sans fil peut ne pas fonctionner correctement dans les endroits où le signal est faible.
La connexion Bluetooth provoque un dysfonctionnement ou fait du bruit.	<ul style="list-style-type: none">• Entendez-vous un bruit ou rencontrez-vous des dysfonctionnements en utilisant le Bluetooth ?<ul style="list-style-type: none">- Aucune partie de votre corps ne doit toucher l'émetteur-récepteur du périphérique Bluetooth ni le produit.- Ne pas installer le périphérique Bluetooth au mur ni dans un endroit isolé.- Enlever tous les obstacles entre le produit et le périphérique Bluetooth.- Installer le périphérique Bluetooth près du produit.• Lorsque le périphérique Bluetooth est trop éloigné du produit, le Bluetooth peut se déconnecter ou mal fonctionner.<ul style="list-style-type: none">- Installer le périphérique Bluetooth à 1 m des périphériques utilisant la même fréquence que le produit, comme les routeurs sans fil, les équipements médicaux et les fours microondes.

Désactivation du mode Démo

Problème	Solution
La télécommande ne fonctionne pas	<ul style="list-style-type: none">• Les fonctions restent-elles les mêmes, même si vous appuyez plusieurs fois sur le bouton Fonction  ?• Voyez-vous seulement se répéter les LED blanche, rouge et verte ?<ul style="list-style-type: none">- Le mode Démo peut être activé sur le produit. Débrancher le câble d'alimentation du produit et le rebrancher.- Si la télécommande ne fonctionne toujours pas, appuyez sur le bouton Volume  du produit pour régler le niveau de volume sur 0, puis appuyez sur le bouton Fonction  de la barre de son et maintenez-le enfoncé pendant environ 5 secondes. Si le produit fonctionne normalement, le mode Démo a été désactivé.

Annexe

Caractéristiques

Généralités	
Alimentation	Référez-vous à l'étiquette principale
Consommation électrique	Référez-vous à l'étiquette principale
Dimensions (l x h x p)	Environ 950,0 mm x 63,0 mm x 115,0 mm (avec socle)
Plage de température de fonctionnement	De 5 à 40 °C
Plage d'humidité de fonctionnement	De 5 à 80 % HR
Bus d'alimentation (USB)	5 V  500 mA
Fréquences d'échantillonnage audio pour l'entrée numérique disponibles	32 kHz, 44,1 kHz, 48 kHz, 88,2 kHz, 96 kHz, 176,4 kHz, 192 kHz
Format audio d'entrée numérique disponible	Dolby Digital, Dobby Digital Plus, Dolby TrueHD, Dolby Atmos, DTS Digital Surround, PCM

Entrée/Sortie	
OPTICAL IN	3,0 V (p-p), (borne de connexion audio optique) × 1
HDMI™ IN	19 broches (Type A, borne de connexion HDMI™) × 1
HDMI™ ► TV (eARC / ARC)	19 broches (Type A, borne de connexion HDMI™) × 1 La résolution 4K est prise en charge pour les sources 4K appliquées avec HDCP 2.3. (4K à 120 Hz pris en charge (YCbCr 4:2:0)).

Amplificateur (sortie RMS)	
Total	400 W RMS
Avant	30 W RMS × 4 (Impédance : 6 Ω, THD 10 %)
Centre	30 W RMS (Impédance : 6 Ω, THD 10 %)
Haut centre (Au-dessus des têtes)	30 W RMS (Impédance : 6 Ω, THD 10 %)
Caisson de basses	220 W RMS (Impédance : 3 Ω, THD 10 %)

Caisson de basses sans fil	
Alimentation	Se référer à l'étiquette principale du caisson de basses sans fil.
Consommation électrique	Se référer à l'étiquette principale du caisson de basses sans fil.
Type	1 haut-parleur 1 voie
Impédance	3 Ω
Puissance nominale	220 W RMS
Puissance maximale	440 W RMS
Dimensions (l x h x p)	Env. 200,0 mm x 377,0 mm x 285,0 mm (avec socle)

Haut-parleurs arrière (SPT8-S, vendus séparément)

Récepteur sans fil (Fourni avec le haut-parleur arrière)	
Alimentation	Se référer à l'étiquette principale apposée sur le haut-parleur arrière.
Consommation électrique	Se référer à l'étiquette principale apposée sur le haut-parleur arrière.
Puissance arrière	50 W RMS \times 2 (Impédance : 4 Ω , THD 10 %)
Plage de température de fonctionnement	De 5 à 40 °C
Plage d'humidité de fonctionnement	De 5 à 80 % HR

Haut-parleurs arrière (Chacun)	
Type	1 haut-parleur 1 voie
Impédance	4 Ω
Puissance nominale	50 W RMS
Puissance maximale	100 W RMS
Dimensions (l x h x p)	Env. 100,0 mm x 176,5 mm x 120,0 mm (avec socle)

- La conception et les caractéristiques peuvent être sujettes à modification sans préavis.

| Marques déposées et licences

Toutes les marques et les noms de marques sont la propriété de leurs détenteurs respectifs.



Dolby, Dolby Vision, Dolby Atmos et le logo représentant un double D sont des marques de commerce de Dolby Laboratories Licensing Corporation. Fabriqué sous licence de Dolby Laboratories. Travaux non publiés confidentiels. Copyright © 2012–2021 Dolby Laboratories. Tous droits réservés.



La marque et les logos **Bluetooth**® correspondants sont des marques déposées détenues par **Bluetooth** SIG, Inc. et toute utilisation de telles marques par LG Electronics s'effectue sous licence.

Les autres marques et noms de marques sont la propriété de leurs détenteurs respectifs.



Les termes HDMI, interface multimédia haute définition HDMI et habillage commercial HDMI, et les logos HDMI sont des marques commerciales et des marques déposées de HDMI Licensing Administrator, Inc.



« Made for iPhone » et « Made for iPod » signifient qu'un accessoire électronique a été conçu pour se connecter spécifiquement à l'iPhone ou à l'iPod, respectivement, et a été certifié par le développeur comme répondant aux standards de performances d'Apple. Apple n'est pas responsable du fonctionnement de cet appareil ni de sa conformité aux normes réglementaires et de sécurité. Veuillez noter que l'utilisation de cet accessoire avec l'iPhone ou l'iPod peut affecter les performances sans fil.

"Made for iPhone," and "Made for iPod" mean that an electronic accessory has been designed to connect specifically to iPhone, or iPod, respectively, and has been certified by the developer to meet Apple performance standards. Apple is not responsible for the operation of this device or its compliance with safety and regulatory standards. Please note that the use of this accessory with iPhone or iPod may affect wireless performance.



POUR LES BREVETS DTS, VOIR [HTTP://XPERI.COM/DTS-PATENTS/](http://xperi.com/dts-patents/). FABRIQUÉ SOUS LICENCE DE DTS, INC. ET DE SES FILIALES. DTS, LE LOGO DTS ET DIGITAL SURROUND SONT DES MARQUES DÉPOSÉES OU DES MARQUES COMMERCIALES DE DTS, INC. ET DE SES FILIALES AUX ETATS-UNIS ET/OU DANS D'AUTRES PAYS. © DTS, INC. ET SES FILIALES. TOUS LES DROITS RÉSERVÉS.

| Informations sur les logiciels libres

Pour obtenir le code source sous les licences GPL, LGPL, MPL et autres licences de source ouverte qui ont l'obligation de divulguer le code source, qui est contenu dans ce produit, et pour accéder à toutes les conditions de licence mentionnées, aux avis de droits d'auteur et autres documents pertinents, veuillez visiter le site <https://opensource.lge.com>.

LG Electronics peut aussi vous fournir le code source sur CD-ROM moyennant le paiement des frais de distribution (support, envoi et manutention) sur simple demande adressée par e-mail à opensource@lge.com.

Cette offre est valable pour toute personne recevant ces informations pendant une période de trois ans après notre dernière expédition de ce produit.

| Manipuler le produit

Transport du produit

Conserver le carton et les emballages d'origine. Pour transporter le produit, l'emballer tel que vous l'avez reçu à sa sortie de l'usine pour une protection maximale.

Entretien des surfaces extérieures

- Ne pas utiliser de liquides volatils tels qu'un insecticide en aérosol à proximité du produit.
- Une pression trop forte risque d'endommager la surface.
- Ne pas laisser de produits en caoutchouc ou en plastique en contact prolongé avec le produit.

Nettoyage du produit

Pour nettoyer ce produit, utiliser un chiffon doux et sec. Si les surfaces sont très sales, utiliser un chiffon doux légèrement imprégné d'une solution détergente douce. Ne pas utiliser de solvants puissants tels que l'alcool, le benzène ou des diluants risquant d'endommager la surface de le produit.

