



掃描 QR 碼查看說明書。



使用者手冊

# 雪櫃

---



開始安裝前，請仔細閱讀這些操作指引。這將簡化安裝過程，保證產品正確並且安全安裝。將這些操作指引放置在產品旁，以便以後參考。

粵語



MFL72160710  
Rev.00\_042925

[www.lg.com](http://www.lg.com)

Copyright © 2025 LG Electronics. All Rights Reserved

# 目錄

此手冊可能包含與您購買的型號不同的影像或內容。  
此手冊以製造商的修訂版本為準。

## 安全說明

使用前請閱讀所有說明.....	3
警告 .....	3
注意 .....	7

## 安裝

安裝前.....	9
校平電器 .....	10
打開電源 .....	10
移動電器重新定位.....	10

## 操作

使用前.....	12
產品功能 .....	14
控制面板 .....	17
InstaView .....	18
製冰器.....	18
層架 .....	18
冷藏室抽屜.....	20
冷凍室抽屜.....	21
門籃 .....	22

## 智能系統

LG ThinQ 應用程式.....	23
智能診斷 .....	24

## 維護

清潔 .....	26
----------	----

## 疑難排解

在致電尋求服務之前 .....	27
-----------------	----

# 安全說明

## 使用前請閱讀所有說明

下列安全指引是為防止無法預見的危險或由於不安全或不正確的電器操作方式造成的損失。如下所述，指引分為「警告」和「注意」兩部份。

## 安全訊息



顯示此標誌指示可能造成危險的事物和操作。仔細閱讀帶有此標誌的部份，遵循操作指引以避免危險。



### 警告

這表示不遵循操作指引會造成重傷或死亡。



### 注意

這表示不遵循操作指引會造成輕傷或產品損壞。

## 警告



### 警告

- 在使用產品時，為減少給人體帶來爆炸、火災、死亡、觸電、傷害或燙傷的風險，應遵循基本的安全預防措施，包括以下內容：

## 技術安全

- 身體、感知或心理能力較弱者或缺乏經驗及知識的人群（包括兒童）不宜使用該電器，除非有負責其安全的人員給予有關使用該電器的監督或指引。應監督兒童，避免其把玩該電器。
- 該設備主要用於家庭及類似的應用場所，例如：
  - 商店、辦公室及其他工作環境的員工廚房區域；
  - 農場以及提供客戶住宿的酒店、汽車旅館及其他住宅類型的環境；
  - 臥室及早餐類型的環境；
  - 餐飲及類似非零售的應用場所。

- 本電器不適用於便攜式或流動安裝，如運行期間處於運動狀態的船舶或房車使用。



這一標識提示您注意易燃物品，一旦大意會著火並引起火災。

- 該電器用品含有少量異丁烷製冷劑（R600a），但它仍是可燃的。運送與安裝電器用品時，應注意確保製冷電路的任何部件不會損壞。
- 設備中使用的雪種和絕緣氣體須經過特殊的處理程序。處理前請諮詢 LG 電子客戶服務中心或合資格人員。
- 請勿損壞雪種電路。
- 如果電源線損壞或插座孔鬆脫，務必更換。請勿使用電源線並聯絡授權服務中心，以免發生危險。
- 請勿在設備後方使用多個便攜式插座或便攜式電源。
- 清除所有濕氣和灰塵後，將電源插頭安全插入插座中。
- 中斷電器的電源連接切勿拉扯電源線。應緊握插頭將其從插座拔出。
- 保持設備外殼或內建結構裡的通風口暢通。
- 請勿在本產品中存放易燃推進劑等爆炸物質，如氣溶膠罐。
- 運送時請勿為了拉動或推動電器用品而傾斜。
- 放置設備時，請確保電源線沒有被卡住或損毀。
- 請勿使用機械裝置或其他方法加速除霜過程。
- 請勿使用吹風機吹乾電器用品內部或放置蠟燭消除異味。
- 請勿在電器用品的食物儲藏空間使用電子用品，除非是原廠建議的種類。
- 確保移動設備時勿讓身體部位如手或腳卡住。
- 清潔電器內部或外部之前，請先斷開電源線。
- 請勿在電器用品內外噴灑水或易燃物質（牙膏，酒精，稀釋劑，苯，易燃液體，磨料等）進行清潔。
- 請勿使用表面粗糙或由金屬材料製成的刷子、布或海綿清潔電器用品。
- 唯獨 LG 電子客戶服務中心的合資格維修人員才能拆卸或維修電器。

## 火災及易燃物品風險

- 如果檢測到外漏情況，請避開任何明火或潛在點火源，並將設備直立放入房間內幾分鐘。為了避免產生緩合的可燃氣體，如果冷凍電路發生外漏，該設備所在房間的大小須配合使用的雪種量。電器用品內每 8 公克的 R600a 製冷劑，房間面積須為 1 平方公尺。
- 來自管道外洩的雪種可能會點燃或引發爆炸。
- 特定設備中的雪種量會在設備裡的識別板上顯示。

## 安裝

- 此電器必須由至少兩人負責運輸，以保證電器安全。
- 請在穩固的平面安裝產品。
- 請勿在潮濕和灰塵多的地方安裝電器。請勿在室外或陽光直射、風或雨或冰點以下溫度等風化條件下安裝或儲存電器。
- 請勿將設備放置在陽光直射之處，或將其暴露在加熱設備如爐子或暖器的熱源處。
- 安裝時請小心切勿露出設備背部。
- 請將設備安裝在容易拔下設備電源插頭之處。
- 組裝或拆卸過程中，請小心勿讓電器門掉落。
- 組裝或拆卸電器門時，請注意切勿擠、壓或損壞電源線。
- 請小心切勿將電源插頭往上指或讓設備靠在電源插頭上。
- 切勿修改或延長電源線。
- 確保插座已正確接地，並且確定電源線上的接地引腳未損壞或從電源插頭拔下。有關接地的更多細節，請諮詢 LG 電子客戶服務中心。
- 此電器擁有電器接地導線和接地插頭的電源線。插頭必須插入根據所有本地規範和法令正確安裝和接地的適用電氣插座。
- 請勿啟動顯示任何損壞跡象的設備。如有疑問，請諮詢您的經銷商。
- 所有包裝材料（如塑料袋和泡沫塑料）的處理應遠離兒童。包裝材料會導致窒息。
- 請勿將設備插入不帶電源線的多孔插座轉接頭（已安裝）。
- 設備應連接到獨立熔斷的專用電源線。
- 請勿使用未正確接地的多孔插座（可攜式）。多孔插座必須遵守電器的電氣規格，並且僅得用於電器。

### 操作

- 請勿將家用電器用於任何用途（存放醫療或實驗材料或運輸），而非任何家用食品存放用途。
- 如果水滲透設備的電氣零件，請拔下電源插頭，並連絡 LG 電子客戶服務中心。
- 在大暴雷或閃電或長時間閒置不用時，請拔下電源插頭。
- 請勿用濕手觸摸電氣插座或電器控制台。
- 請勿過度彎曲電源線或在電源線上放置重物。
- 如果您發現電器用品發出怪異聲響、氣味或煙霧，請立即拔下電源插頭，並與 LG 電子客戶服務中心聯絡。
- 請勿將手或金屬物品放在散發冷空氣、蓋子或背部釋放熱氣的格柵區域內。
- 請勿對設備的後蓋施以過大力氣或撞擊力。
- 當您打開或關閉電器門時，請留意身邊的孩童。門可能會撞到小孩造成傷害。
- 請避開兒童被困在電器用品內的危險。被困在電器用品內的孩童可能導致窒息。
- 請勿將寵物等動物放入電器內。
- 請勿放置重物或易碎物品、裝滿液體的容器、可燃物質、易燃物品（如蠟燭燈具等）或加熱設備（如爐子，加熱器等）在電器用品上。
- 請勿在電器用品內放置任何電子設備（如暖器和手機）。
- 若有漏氣（異丁烷、丙烷與天然氣等）現象，請勿碰觸機器或電源插頭，並立即讓該區域通風。該電器用品使用製冷劑氣體（異丁烷，R600a）。雖然使用少量氣體，但仍然是可燃氣體。電器用品運輸、安裝或操作時的氣體洩漏現場如果爆出火花，可能導致火災、爆炸或人身傷害。
- 請勿在電器用品附近使用或存放易燃或可燃物質（乙醚、苯、酒精、化學、液化石油氣、易燃噴霧、殺蟲劑、空氣清新劑、化妝品等）。
- 本電器包含用於功能目的之接地線。
- 只連接到飲用水源。
  - 如已連接至供水系統，僅可連接至便携式供水系統。
- 只加注飲用水。

- 如使用製冰機或飲水機槽，請確保僅使用便携式供水系統注水。

## 處理

- 丟棄設備時，請將隔板和籃子放在適當位置，同時取下門墊，並遠離兒童。

## 注意

### 注意

- 為了減少使用本產品時，人員的輕微受傷、產品故障或損壞或財產風險，請遵循以下基本預防措施，包括：

## 安裝

- 打開包裝後，檢查電器是否在運輸過程中遭受任何損壞。
- 等待至少 3 到 4 小時，以確保製冷劑迴路完全有效。
- 在易受影響的地板上小心移動電器，以避免損壞地板。

## 操作

- 請勿用凍手或濕手接觸冷凍食品或冷凍室裡的金屬零件。此舉可能會導致凍傷。
- 請勿將玻璃容器、瓶子或罐子（特別是裝有碳酸飲品的罐子）放入冷凍室、隔板或冰桶中，否則會暴露在低於冰點的溫度下。內容物冷凍後會膨脹，損壞容器並導致人身傷害。
- 設備正面門或擱架上的鋼化玻璃可能因撞擊而受損。如果破損，請勿用手觸摸。
- 請勿將物品懸掛在電器門、儲藏室或擱架上，或擅自攀爬。
- 請勿在門籃上存放過多的水壺或餐具容器。
- 打開或關閉電器門時，力道切勿過猛。
- 如果產品門的鉸鏈損壞或操作不正確，請停止使用本產品，並聯絡授權維修中心。
- 避免動物啃咬電源線或水管。

- 從冷凍室取出後，切勿立即吃下冷凍食品。存在凍結或形成小凍丘的風險。急救措施：立即將其放在冷自來水下。請勿將其拉出來。
- 確保打開或關閉電器用品門或門中門時，勿讓手或腳卡住。

### 維護

- 本電器配備免維修 LED 燈。請勿拆下燈罩或 LED 燈嘗試修理或更換。請聯絡 LG 電子客戶服務中心。
- 遇冷時，請勿用溫水清潔玻璃架或蓋子。如果暴露在突然的溫度變化中，可能會斷裂。
- 請勿倒置貨架。貨架可能掉落。
- 若冷凍室隔間中結冰，請聯絡 LG 電子客戶服務中心。請勿使用尖銳邊角的物件去除霜或結冰。請勿使用噴霧器，暖風機、吹風機、蒸汽清潔器等電熱設備，或其他熱源進行除霜。塑料部件可能變形。
- 如果長時間停電，請將冰塊放入冷凍室隔間內的冰桶中。

# 安裝

## 安裝前

### 尺寸和空間隙

與相鄰物品距離太近可能會導致冷凍能力下降，且增加耗電成本。安裝電器時，與每個相鄰的牆壁須預留不少於 50 毫米的間隙。

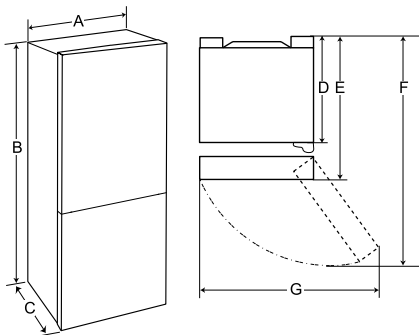

· 可以在評級標籤上找到氣候類別。

氣候類別	環境溫度范偉 °C
SN (亞溫帶)	+10 - +32
N (溫帶)	+16 - +32
ST (亞熱帶)	+16 - +38 / +18 - +38**
T (熱帶)	+10 - +43* / +16 - +43 / +18 - +43**

\* 澳洲、印度、肯亞

\*\* 阿根廷

### 附註

· 評級自 SN 至 T 的電器僅可在介於 10 °C 至 43 °C 的環境溫度中使用。

	尺寸 (mm)
A	595
B	1860
C	676
D	610
E	676
F	1229
G	768

### 附註

· 上表中的測量值為近似值。

### 環境溫度

· 該電器設計是依據區域氣候，在有限的環境溫度範圍內運行。

· 內部溫度可能受到電器的位置，環境溫度，開門頻率等因素的影響。

### 附件 (視乎型號而定)

\*1 此功能僅適用於部分型號。

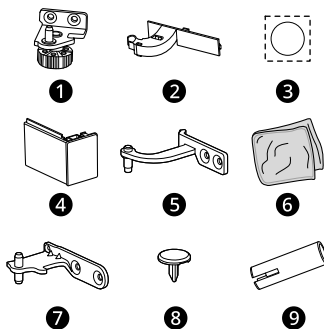

① 下鉸鏈\*1

② 電源線固定器\*1

③ 貼紙\*1

④ 鉸接蓋子\*1

⑤ 上鉸鏈\*1

## 10 安裝

- ⑥ 毛巾 \*1
- ⑦ 中間鉸鏈 \*1
- ⑧ 門蓋 \*1
- ⑨ 塞子 \*1

### 轉換櫃門方向

此功能僅適用於部分型號。

本電器採用可轉換櫃門方向的設計，可從左側亦可從右側開門，以適應您的廚房設計。

#### 附註

- 轉換櫃門方向必須由 LG 電子的合資格人員執行。否則，櫃門將喪失保用資格。

### 插入塞子

將塞子安裝到電器後板的上邊緣。塞子隨電器一同提供。

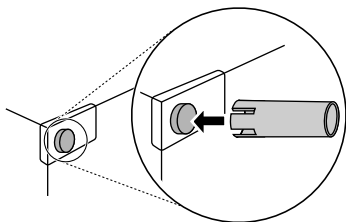

#### 附註

- 應安裝塞子，以提高電器的運行效率。

### 校平電器

#### 調整調平腳

如電器看起來不穩定，或者門不能輕易關閉，請透過以下說明調整電器的傾斜度。

- 1 順時針旋轉調平腳以升高電器一側，逆時針旋轉降低其水平。

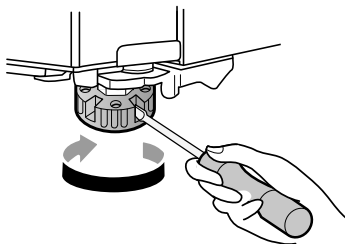

- 2 打開門並檢查以確保可以輕鬆關閉。

#### 附註

- 如果地板不平，又或者是結構較弱或較差，則可能無法對門進行水平調節。
- 雪櫃很重，所以應安裝在堅硬穩固的表面上。
- 如果木製地板過度彎曲，則可能導致難以校平。

### 打開電源

#### 連接電器

要電器開啟，將電源插頭插入插座。請勿在同一插座上與其他電器共同使用。

#### 附註

- 電源線（或插頭）連接到插座後，請等待足夠長的時間，再將食物放入。如果您在電器完全冷卻前就放入食物，食物可能會酸臭壞掉。
- 要關閉電器，請從插座上拔下電源插頭。

### 移動電器重新定位

#### 移動電器

- 1 取出電器內的所有食物。
- 2 固定電源插頭。

- 帶電源插頭鉤的機型：  
請拔下電源插頭，將其插入並固定到電器背部或頂部的電源插頭鉤中。
- 不帶電源插頭鉤的機型：  
拔出電源插頭並用膠帶把電源線固定到安裝地點電源插座所在的電器側。

**3** 用膠帶固定零件（如擱架及門把手），防止在移動電器時掉落。

**4** 由多人小心地移動電器。長距離運輸電器時，請保持電器直立。

## **▲ 注意**

- 在易受影響的地板上小心移動電器，以避免損壞地板。
- 安裝或移動電器時使用硬紙板、地墊或地毯來保護地板，防止刮傷。
- 不要以之字形的軌跡移動電器。

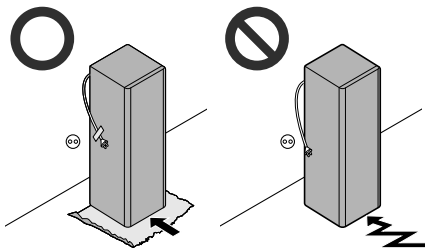

**5** 安裝電器後，將電源插頭插入插座。

# 操作

## 使用前

### 操作注意事項

- 在電器中放置食物前，用溫水和溫和型洗滌液清潔電器內部和外部，以去除製造殘留物。
- 使用者應牢記如果雪櫃門未完全關閉、夏季濕度很高或冷凍室門經常打開，會有結霜狀況。
- 請確保存放在貨架或門框上的食物之間有足夠空間，使門完全關閉。
- 長時間打開門會導致設備隔層的溫度顯著升高。
- 如冷藏設備長時間處於空置狀態，請關閉電源，除霜，清潔，晾乾，並將門打開以防止設備內形成黴菌。
- 請注意，規格中有明確說明除霜後的升溫幅度允許範圍。如希望盡可能減少因溫度升高對食物儲存造成的影響，請將存放的食物密封或多包幾層。

### 門開報警

此功能僅適用於部分型號。

如果門保持打開或未完全關閉，警報將會響起。

### 附註

- 如果警報聲持續，請聯絡 LG 電子客戶服務中心。

## 故障檢測

電器用品可自動偵測操作過程中的問題。

### 附註

- 如果偵測到任何問題，即使按下任何按鈕，電器也不會運轉，此時也會顯示錯誤代碼。
- 如果顯示屏上顯示錯誤代碼，請勿關閉電源，並立即聯絡 LG 電子客戶服務中心並報告該錯誤代碼。如果您關閉電源，請 LG 電子客戶服務中心的維修技術人員提供協助。此舉可能難以找到問題所在。

## 節能建議

- 為了最有效地利用能源，請將所有內部部件（例如門上儲物盒、抽屜和層架）保持在其原來的位位置。改變位置可能導致能源消耗或性能的效率下降。
- 請確保存放的食物之間有足夠的空間。這樣才能使冷空氣均勻循環並減少電費。
- 熱食僅在冷卻後才能存放，以防止露水或霜凍。
- 將食物放入冷凍室時，請將冷凍室溫度設定為低於食品上指示的溫度。
- 請勿將電器的溫度設在低於所需的溫度。
- 請勿將食物存放在雪櫃隔層的溫度感應器附近。至少應與感應器保持 3 公分的距離。

## 有效存放食物

- 如果保存在錯誤的溫度下，食物可能凍結或變質。針對儲存的食物將冰箱設定在適合的溫度。
- 請將冷凍食品或冷藏食品存放在密封容器內。
- 將食物存放在設備前，請檢查有效日期和標籤（存放說明）。
- 如果食物於低溫下容易腐壞，請勿長時間存放。
- 請勿將未冷凍的食物直接接觸已冷凍的食物。請勿存放過多的新鮮食物。
- 將食物按份冷凍，以便更快地冷凍，更容易解凍和加工。
- 購買後，請立即將冷藏食品或冷凍食品放入各層架或冷凍室內。
- 將生肉和魚儲存於雪櫃中的適當容器裡，使其不與其他食物接觸或滴水在其他食物上。
- 冷藏食品及其他食品可以儲存於蔬菜盒頂部。
- 避免重新冷凍已經完全解凍的任何食物。冷凍任何已經完全解凍的食物會降低風味和營養價值。
  - 只取出您所需要的食物量。迅速食用解凍的食物。只能在煮熟後再冷凍。
- 存放熱食前請先讓它冷卻。如果放入過多的熱食，電器的內部溫度可能上升，並對放置在內的其他食物產生負面影響。
- 請勿過滿填充電器內部。如果電器過滿，冷空氣無法正常循環。
- 如果食物溫度過低，可能會結凍。請勿將食物的溫度設定為低於所要求的溫度，以便正確存放。

- 如果電器內設有冰溫室，請勿將含水量較高的蔬菜和水果存儲在冰溫室，否則可能因溫度較低而結凍。
- 務必遵循食品製造商關於冷凍食物允許儲存期限的說明。請勿超過食物的建議儲存時間。
  - 在包裝上標明儲存日期、允許儲存期限和食品名稱，防止其超出儲存期限。
- 停電時，請致電電力公司，詢問預計持續時間。
  - 電源斷開時，應避免開門。
  - 電源恢復正常時，請檢查食物的狀況。
  - 若停電持續時間較長，尤其是在夏季，請遵循以下指引：
    - 停電期間請勿在電器中放入更多食物。
    - 若發出了停電公告且預計持續超過 10 小時，請準備一些冰塊並將其放入冷藏室頂部層架的容器中。
    - 由於停電或其他故障期間電器內溫度升高，食物的保質期會縮短，質量也會下降。若必要，對解凍的食物進行處理，然後在煮熟的狀態下再次冷凍。

## 附註

- 為了使空氣獲得更好的流通，請插入所有抽屜。
- 每個抽屜形狀可能不同，請插入正確位置。

圖  
品

## 最大冷凍容量

- 請將冷凍室溫度設定為最冷溫度以獲得最大冷凍能力。
- **Express Freeze** 功能將讓冷凍室達到最大冷凍容量。這通常需要長達 24 小時並自動關閉。
- 在將新鮮產品放入冷凍室之前，**Express Freeze** 必須打開 7 小時。
- 如要快速冷凍食物，請將食物存放在頂部抽屜。食物在該抽屜中凍結最迅速。
- 為了達到更好的空氣循環，請插入所有內部零件，如籃子，抽屜和層架。

## 最大存放空間

如果要存放大量食物，所有的冷凍室抽屜都應從電器取出，並且食物應直接放在冷凍室的冷凍架上。

## ⚠ 注意

- 要取下抽屜，請先取出抽屜中的食物，然後小心地拉出抽屜。否則可能會導致人身傷害或損壞抽屜。

### 產品功能

設備外觀或零件可能因機型而異。

### 外部

\*1 此功能僅適用於部分型號。

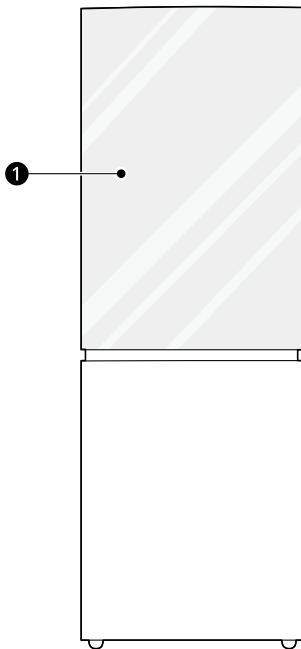

#### ① InstaView<sup>\*1</sup>

請在玻璃上敲擊 2 次開或關 **InstaView** 的 LED 燈。

## 內部

\*1 此功能僅適用於部分型號。

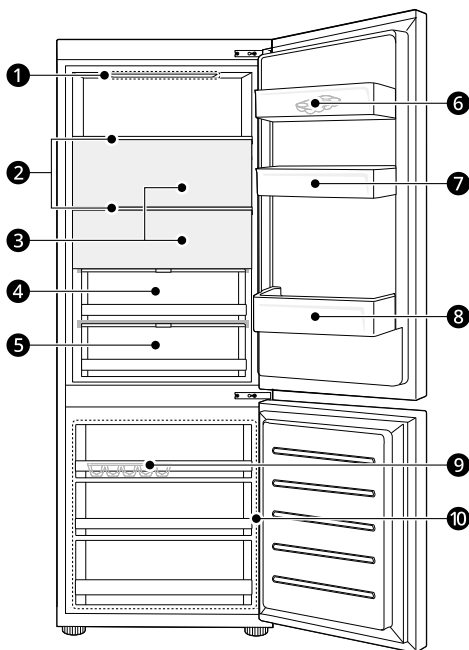

### ❶ LED 燈

當您打開門時，電器用品內的 LED 燈會亮起。

### ❷ 冷藏室層架

這裡可存放冷藏食物及生鮮食物。

- 請在層架最外處存放含水量較高的食物。
- 可透過將層架插入不同高度的另一個凹槽內調節層架高度。
- 層架的實際數量會因機型而異。

### ❸ 食品蓋

用食品蓋蓋住冷藏室內側。

### ❹ 保鮮抽屜<sup>\*1</sup>

以保鮮方式存放水果及蔬菜。

### ❺ 冰溫保鮮抽屜<sup>\*1</sup>

作為冰溫室，此為存放肉、魚和蔬菜的地方。

- 您可以取下冷藏室抽屜來增大空間。

### ❻ 可移動蛋架

## 16 操作

---

存放雞蛋

- 除了冷藏室的頂部層架或蔬菜抽屜之外，您可以移動蛋架到所需的位置。

### ⑦ 上門籃

這是存放冷藏食品、飲品和醬料容器之處。

### ⑧ 下門籃

存放大包裝的冷藏食品和飲料。

### ⑨ 冰盤<sup>\*1</sup>

這是手工製作和存放冰塊之處。

- 如需更多空間，可以取下冰盤或冰塊桶。

### ⑩ 冷凍室抽屜

儲存冷凍食品以便長期保存。

## 控制面板

實際的控制面板可能因各機型而不同。

### 控制面板與功能

\*1 此功能僅適用於部分型號。

根據型號，可以在冰箱門上或冰箱內找到控制面板。

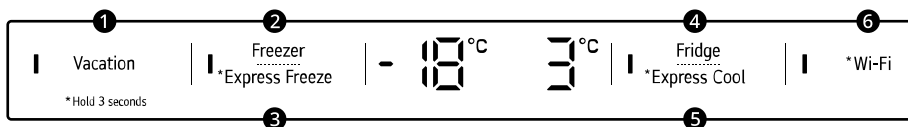

#### 1 Vacation

此功能在您度假外出時很有用。啟用此功能後，冷藏溫度為 7°C、冷凍溫度為 -15°C。當此功能停用時，冷藏室和冷凍室的溫度將回到先前的溫度設定。

- 每次按下按鈕時，此功能會交替啟用和停用。
- 啟用此功能時，將無法操作 **Wi-Fi** 以外的按鈕。

### ⚠ 注意

- 若啟用此功能，請注意存放需要低於預設溫度的食物。
- 在您回家後，請緊記要停用此功能以解鎖其他按鈕，並將雪櫃回復至之前的溫度設定。

#### 2 Freezer

重複按此按鈕可以在 -15°C 至 -23°C 之間選擇所需的溫度。

- 冷凍室的預設溫度為 -18°C 或 -20°C。

#### 3 Express Freeze

此功能能快速冷凍大量冰塊或冷凍食品。

- 每次按下按鈕 3 秒時，此功能會交替啟用和停用。
- 此功能在一段時間過後會自動終止。
- 當此模式打開時，可能產生噪音及增加能耗。

#### 4 Fridge

重複按此按鈕可以在 1°C 至 7°C 之間選擇所需的溫度。

- 冷藏室的預設溫度為 3°C。

#### 5 Express Cool

該功能可以快速冷卻大量的食物，如蔬菜、水果等。

- 每次按下按鈕 3 秒時，此功能會交替啟用和停用。

#### 6 Wi-Fi<sup>\*1</sup>

此按鈕讓電器連接到家庭 Wi-Fi 網路。參考 **SMART FUNCTIONS** 有關 **LG ThinQ** 應用程式初始設定的資訊。

### 附註

- 為獲得最佳食物保存效果，建議將每個隔間的預設溫度升高或降低 1°C。
- 控制面板將自動關閉以實現節能。
- 如果清潔控制面板時任何手指或皮膚接觸到控制面板，按鈕功能可能會開始運行。

## InstaView

此功能僅適用於部分型號。

### 使用 InstaView

**InstaView** 可讓您在不開冷藏室門情況下，查看飲料和小吃等常用食品是否不足。

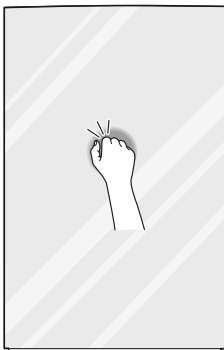

- 1 請在玻璃上敲擊 2 次開或關 **InstaView** 的 LED 燈。
- 2 10 秒鐘後，LED 指示燈會自動關閉。

### 附註

- 在關上冷藏室門後，**InstaView** 功能將停用 2 秒。
- 在玻璃中心附近敲擊。在玻璃邊緣附近敲擊可能無法正常啟動 **InstaView** 功能。
- 以足夠的力道敲擊，可以聽見敲擊聲。
- 如果雪櫃附近聲響過大，可能會啟動 **InstaView** 功能。
- 用乾燥的布清潔玻璃門。若要去除頑固污漬，用乾淨的布蘸取少許溫水或玻璃清潔劑。請勿將玻璃清潔劑直接噴在玻璃門上。

## 製冰器

此功能僅適用於部分型號。

### 使用製冰盒

這是手工製作和存放冰塊之處。  
向冰盤注水至標記水線。

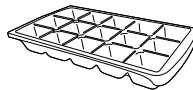

### 警告

- 只加注飲用水。

### 注意

- 注意不要用力扭曲製冰盒，因為可能導致破裂。
- 如果您經常開關冷凍室門，水可能需要更長時間才能結凍。

### 附註

- 如果冰盤過滿，冰可能粘在一起並難以取下。
- 將水倒在製冰盒上，可以更輕鬆地取下冰塊。

## 層架

### 取下／重新安裝保鮮抽屜層架和冰溫保鮮抽屜層架

#### 取下／重新安裝順序

完全打開冷藏室門，然後再取下和重新安裝層架。  
請按以下順序移除。

以與拆卸過程相反的順序重新安裝層架。

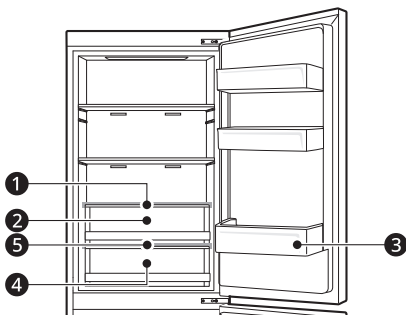

- ① 保鮮抽屜 層架
- ② 保鮮抽屜
- ③ 冷藏室門籃
- ④ 冰溫保鮮抽屜
- ⑤ 冰溫保鮮抽屜 層架

### 取下／重新安裝層架

#### ⚠ 注意

· 取下 保鮮抽屜、保鮮抽屜 層架以及 冰溫保鮮抽屜，然後再取下 冰溫保鮮抽屜 層架。

- 1 輕輕從後方提起層架，然後將其拉前。

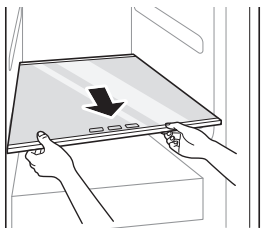

- 2 握住層架前部，將其向上提起直至露出攔架底部。

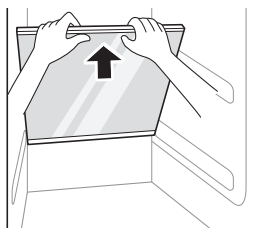

- 3 將層架傾斜並拉出。

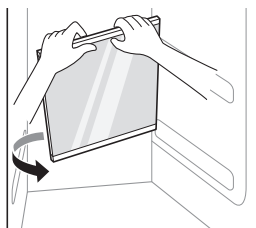

- 4 以與拆卸過程相反的順序重新安裝層架。

### 使用食品蓋

在冷藏室門完全打開的情況下，從層架下方取出蓋。

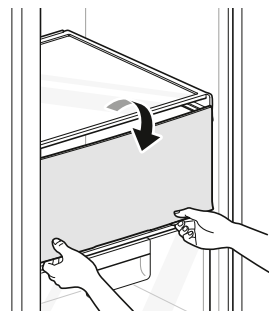

### 取下食品蓋

在冷藏室門完全打開的情況下，取下食品蓋。

## 20 操作

握住食品蓋的一側，向另一側施力，然後向前拉將其取下。

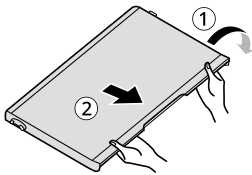

### 取下／重新安裝冷藏室層架

- 1 完全打開冷藏室門。握住層架兩端，將其輕輕提起，然後拉出。

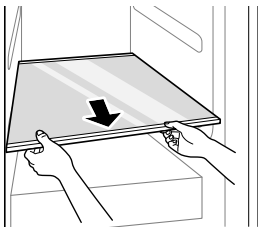

- 2 將層架微微傾斜，然後拉出以將其拆下。

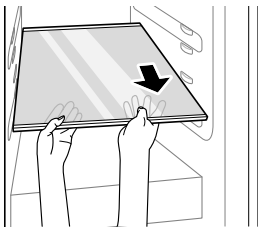

- 3 以與拆卸過程相反的順序重新安裝層架。

## 冷藏室抽屜

### 使用冰溫保鮮抽屜

此功能僅適用於部分型號。

作為冰溫室，**冰溫保鮮抽屜** 內的溫度可透過沿任一方向滑動位於隔間前的桿 **1** 來控制。

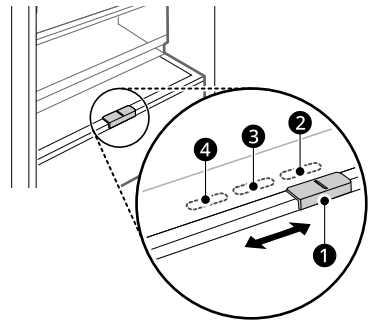

- 2 用於存放蔬菜。（建議）
- 3 用於存放魚類。
- 4 用於存放肉類。

### 附註

- 請勿以 **魚類** 或 **肉類** 模式保存蔬菜，因為這樣可能因低溫而導致結冰。

### 取下／重新安裝保鮮抽屜

#### ⚠ 注意

- 先取下 **保鮮抽屜** 層架，然後再取下 **保鮮抽屜**。

- 1 取出抽屜內的物品。握住抽屜把手將其完全拉出，直到停止。

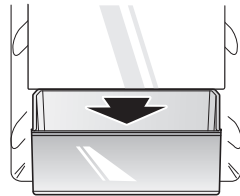

- 2 提起抽屜直至其底部露出，將其傾斜並拉出。

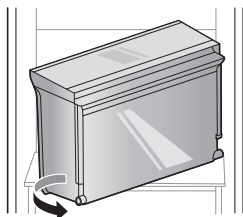
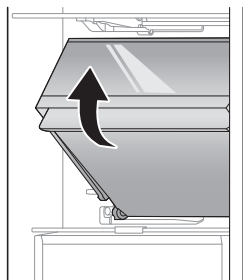

- 3 以與拆卸過程相反的順序重新安裝抽屜。

### 取下 / 重新安裝冰溫保鮮抽屜

- 1 取下冰溫保鮮抽屜前，請先從冷藏室門取出籃子。

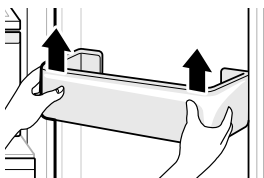

- 2 取出抽屜內的物品。握住抽屜把手將其完全拉出，直到停止。

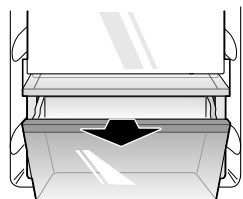

- 3 抬起抽屜并将其拉出。

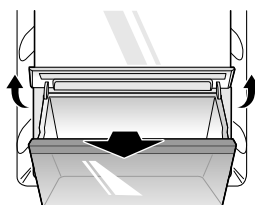

- 4 以與拆卸過程相反的順序重新安裝抽屜。

### 冷凍室抽屜

#### 取下 / 安裝冷凍室抽屜

- 1 取出抽屜內的物品。握住抽屜把手將其完全拉出，直到停止。

- 2 抬起抽屜并将其拉出。

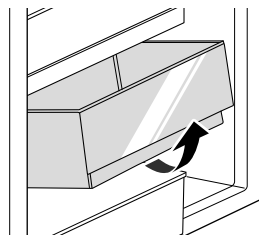

- 3 以與拆卸過程相反的順序重新安裝抽屜。

# 門籃

## 取下 / 安裝門籃

- 1 握住籃框兩邊，並將其向上提起後取下。

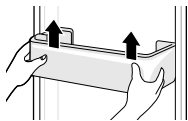

- 2 以與拆卸過程相反的順序重新安裝門籃。

# 智能系統

## LG ThinQ 應用程式

此功能僅適用於有 Wi-Fi 的型號。

LG ThinQ 應用程式允許您使用智能手機與電器進行通訊。

## LG ThinQ 應用程式功能

透過智能手機讓智能家電使用更方便。

### Smart Diagnosis

- 如在使用電器時遇到問題，此智能診斷功能將可助您診斷問題。

### 設定

- 讓您變更應用程式或電器上的各種設定。

## 附註

- 在以下情況下，您必須在 LG ThinQ 應用程式中，於**裝置卡** > **設定** > **變更網絡**下更新各電器的網絡資訊。
  - 無線路由器已變更
  - 無線路由器密碼已變更
  - 互聯網服務供應商已變更
- 應用程式會因應效能提升而有所變更，恕不另行通知。
- 功能可能依型號有所不同。

## 安裝 LG ThinQ 應用程式並連接 LG 電器

### 有二維碼的型號

使用智能手機上的相機或二維碼閱讀器應用程式，掃描附於產品上的二維碼。

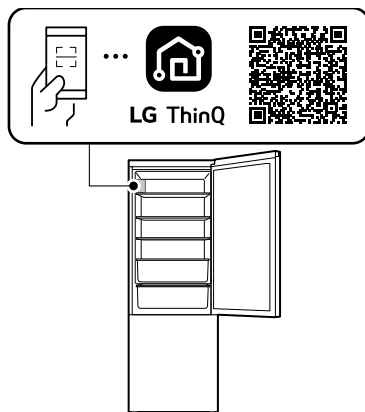

### 沒有二維碼的型號

- 1 從智能手機的 Google Play 商店或 Apple App 商店尋找 **LG ThinQ** 應用程式並安裝。
- 2 執行 **LG ThinQ** 應用程式並使用現有帳戶或者建立 LG 帳戶以登入。
- 3 輕觸 **LG ThinQ** 應用程式上的新增 (+) 按鈕，以連接您的 LG 電器。遵循應用程式的指示以完成該過程。

## 附註

- 若您要檢查 Wi-Fi 連線情況，請看看控制面板上的 Wi-Fi 指示燈有否亮起。
- 該裝置僅支援 2.4 GHz Wi-Fi 網路。請聯絡您的網際網路服務供應商或參考您的無線路由器手冊以查看您的網路頻率。
- **LG ThinQ** 不負責任何網絡連接問題或任何故障、功能不良或因網絡連接造成的錯誤。
- 四周無線環境會使無線網絡服務執行緩慢。

### 附註

- 如果裝置與無線路由器間的距離過遠，訊號強度會變弱。可能需耗費較長時間才可連線，否則安裝可能失敗。
- 如果家電無法連接 Wi-Fi 網絡，可能是離路由器太遠。請購買 Wi-Fi 中繼器 (範圍延伸器) 改善 Wi-Fi 訊號強度。
- 網絡連接須視網路業者情況決定是否無法正常運作。
- Wi-Fi 連接可能因為家中網絡環境而失敗或中斷。
- 由於無線訊號傳輸問題，電器無法連接。拔下電器插頭並等待約一分鐘的時間，然後再試一次。
- 如果已啟用無線路由器上的防火牆，請停用防火牆或新增為例外裝置。
- 無線網絡名稱 (SSID) 應為英文字母和數字的組合。(請勿使用特殊字元)
- 智慧手機用戶界面 (UI) 可能因手機操作系統 (OS) 和製造商而不同。
- 如果路由器的安全協議設定為 **WEP**，則可能無法設定網絡。請將其更改為其他安全協議 (建議使用 **WPA2**) 並重新連接該產品。
- 要停用 Wi-Fi 功能，按住 **Wi-Fi** 按鈕 3 秒鐘。Wi-Fi 指示燈將關閉。
- 要重新連接電器或新增其他使用者，按住 **Wi-Fi** 按鈕 3 秒鐘，以暫時關閉。執行 **LG ThinQ** 應用程式並遵循應用程式的指示連接電器。

### 注意：開放來源程式碼軟件

欲獲得 GPL、LGPL、MPL 及其他有義務公開包含本產品內容原始程式授權的源代碼，及存取所有提及授權條款、版權聲明及其他相關文件，請瀏覽 <https://opensource.lge.com>。

LG Electronics 也應您要求，在由您支付相關費用 (如媒體成本、運費及處理費) 的條件下以 CD-ROM 方式提供開放原始程式碼，如有需要請寄送電子郵件至 [opensource@lge.com](mailto:opensource@lge.com)。

該產品最後一次出貨的三年內，任何收到此資訊的人可享此優惠。

### 智能診斷

此功能僅適用於部分型號。

使用此功能可助您診斷和解決電器問題。

### 附註

- 當有不歸因於 LGE 疏忽的原因，該服務可能會由於包括但不僅限於 Wi-Fi 不可用、Wi-Fi 連線中斷、本地應用程式商店政策或應用程式不可用等外部因素而無法運行。
- 該功能可能會隨時更改，恕不另行通知。因應您的所在位置，該功能亦可能以不同形式出現。

### 使用 LG ThinQ 診斷問題

如果您的 Wi-Fi 配備電器出現問題，可以使用 **LG ThinQ** 應用程式將故障排除數據傳輸到智能手機。

- 啟動 **LG ThinQ** 應用程式並在功能表中選擇 **Smart Diagnosis** 功能。按照 **LG ThinQ** 應用程式中的說明進行操作。

### 使用聲音診斷功能診斷問題

\*1 此功能僅適用於部分型號。

依照以下指示使用聲音診斷。

- 啟動 **LG ThinQ** 應用程式並在功能表中選擇 **Smart Diagnosis** 功能。按 **LG ThinQ** 應用程式中的聲音診斷說明進行操作。

1 打開冷藏室門。

2 按下 **Vacation** 按鈕。

- 如果冷藏室門打開超過 60 秒，請將其關閉並重複步驟 1 和 2。

3 將手機靠近控制面板上的 **ThinQ** 標誌。

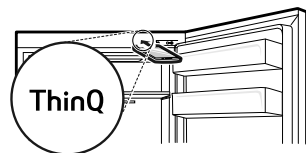

4 按住 **Freezer** 按鈕 3 秒鐘以上，同時將手機放近揚聲器，直至數據傳輸完成。

- 5 數據傳輸完成後，診斷結果將顯示在應用程式中。

## 附註

- 為了取得最佳效果，請勿在傳輸聲音時移動手機。

## 維護

### 清潔

#### 一般清潔技巧

- 在將食物儲存在冷凍室時，對電器進行手動除霜、維護或清潔將提高食物的溫度並縮短其儲存壽命。
- 定期清潔可能接觸食物的任何表面。
- 清潔電器內部或外部時，請勿使用粗糙的刷子、牙膏或易燃材料擦拭。請勿使用含易燃物質的清潔劑。這可能導致變色或電器損壞。
  - 易燃物質：酒精（乙醇、甲醇、異丙醇、異丁醇等）、稀釋劑、漂白劑、苯、易燃液體、研磨劑等。
- 清潔後檢查電源線是否損壞。

#### 清潔外側

- 如果使用真空吸塵器清潔電器外部通風口，應將電源線從插座拔出，以避免可能損壞電子電器或引發電擊的任何靜電放電。建議定期清潔後通風罩和側通風罩，以保持電器穩定且經濟地運轉。
- 保持電器外部的通風口清潔。堵塞的通風口可能導致火災或電器損壞。
- 對於電器外部，請使用乾淨的海綿或軟毛巾，用溫水及溫和的清潔劑。請勿使用磨蝕性或刺激性的清潔劑。用軟毛巾徹底擦乾。清潔不銹鋼門和 MoodUP 面板時，請勿使用被污染的毛巾。始終使用專用毛巾並沿與紋理相同的方向擦拭。這有助於減少表面污染及失去光澤。

#### 清潔內側

- 從電器用品內部卸下層架或抽屜之前，請從層架或抽屜取出所有存放的食品，以免受傷或電器損壞。否則，存放的食物過重可能導致受傷。
- 請拆下層架和抽屜並用水和溫和型洗滌劑清洗，接著充分風乾後再更換。
- 定期用水及溫和的清潔劑擦拭門墊和門密封條。
- 門籃溢出物和污漬應清潔乾淨，因為會減少籃子的存放容量，甚至可能損壞。
- 切勿在洗碗機或熱水裡清洗層架、門墊或容器。這些零件可能因熱而變形，玻璃可能因熱而破裂。

- 電器中的自動除霜系統確保隔間在正常作業條件下保持無霜積聚。使用者無需手動解凍。

#### 清潔冷凝器蓋

此功能僅適用於部分型號。

使用帶刷子的真空吸塵器清潔冷凝器蓋和通風口。請勿卸下覆蓋冷凝器盤管區域的面板。

為保持運行效率，我們建議每 12 個月執行一次此操作。

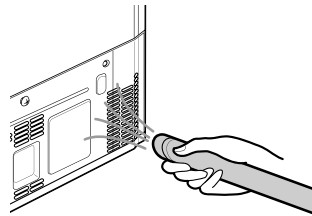

# 疑難排解

## 在致電尋求服務之前

### 冷卻



癥狀	可能的原因和解決方案
沒有冷藏或冰凍。	<b>電源是否斷電？</b> <ul style="list-style-type: none"> <li>· 檢查其他電器的電源。</li> </ul>
	<b>電器已拔下插頭。</b> <ul style="list-style-type: none"> <li>· 將電源插頭正確插入插座。</li> </ul>
	<b>您家中的保險絲可能燒斷或斷路器跳開。或電器已連接至 GFCI（接地故障斷路器）插座，並且插座的斷路器已跳開。</b> <ul style="list-style-type: none"> <li>· 檢查總掣及更換保險絲或重啟斷路器。切勿擅自使用大容量保險絲。如果問題是電路過載，請讓持牌電工進行維修。</li> <li>· 重設 GFCI 上的斷路器。如果問題仍然存在，請與電工聯絡。</li> </ul>
冷藏或冰凍效果不佳。	<b>冷藏室或冷凍室溫度是否設定在最暖的溫度？</b> <ul style="list-style-type: none"> <li>· 將冷藏室或冷凍室溫度調至較冷的設定。</li> </ul>
	<b>電器是否放在陽光直射的地方，或者靠近發熱物體，如烤箱或暖器？</b> <ul style="list-style-type: none"> <li>· 檢查安裝區域並將其遠離發熱物體後，重新安裝。</li> </ul>
	<b>您是否尚未冷卻就存放熟食？</b> <ul style="list-style-type: none"> <li>· 將熟食放入冷藏室或冷凍室前，請先將其冷卻。</li> </ul>
	<b>您是否放入過多食物？</b> <ul style="list-style-type: none"> <li>· 食物之間請保持適當空間。</li> </ul>
	<b>電器門是否完全關閉？</b> <ul style="list-style-type: none"> <li>· 電器門請全關，確保存放的食物不會堵在門邊。</li> </ul>
	<b>電器周圍空間是否足夠？</b> <ul style="list-style-type: none"> <li>· 調整安裝位置以在設備周圍預留足夠空間。</li> </ul>
電器內有怪味。	<b>冰箱或冷凍室溫度是否設定為「暖」？</b> <ul style="list-style-type: none"> <li>· 將冷藏室或冷凍室溫度調至較冷的設定。</li> </ul>
	<b>您是否放入味道強烈的食物？</b> <ul style="list-style-type: none"> <li>· 在密封的容器裡存放氣味強烈的食物。</li> </ul>
	<b>抽屜裡的蔬菜或水果可能腐爛。</b> <ul style="list-style-type: none"> <li>· 請丟掉腐爛的蔬菜清理蔬菜抽屜。蔬菜請勿放在蔬菜抽屜裡太久。</li> </ul>

## 冷凝和霜凍

癥狀	可能的原因和解決方案
電器內部或蔬菜抽屜蓋子底部有冷凝現象。	<p><b>您是否尚未冷卻就存放熱食？</b></p> <ul style="list-style-type: none"> <li>將熱食放入冷藏室或冷凍室之前，請先將其冷卻。</li> </ul>
	<p><b>您是否讓電器門開著不關？</b></p> <ul style="list-style-type: none"> <li>儘管關門後冷凝物會很快消失，但您可以用乾布擦拭。</li> </ul>
	<p><b>您是否太常打開電器門？</b></p> <ul style="list-style-type: none"> <li>因與室外的溫差，因此會形成冷凝現象。請用乾布擦除水氣，不要太常打開電器門。</li> </ul>
	<p><b>您把溫暖或含有水氣的食物放入容器，而未密封嗎？</b></p> <ul style="list-style-type: none"> <li>請將食物放入有蓋子或密封的容器裡。</li> </ul>
冷凍室已經結霜。	<p><b>門可能未正確關上。</b></p> <ul style="list-style-type: none"> <li>請檢查電器內的食物是否把門堵住，請確保門已緊密關上。</li> </ul>
	<p><b>您是否尚未冷卻就存放熱食？</b></p> <ul style="list-style-type: none"> <li>將熱食放入冷藏室或冷凍室前，請先將其冷卻。</li> </ul>
	<p><b>冷凍室的空氣進出口是否被堵住？</b></p> <ul style="list-style-type: none"> <li>確保空氣進出口不被堵住，空氣才能在裡面循環。</li> </ul>
	<p><b>冷凍隔層是否快滿出來？</b></p> <ul style="list-style-type: none"> <li>物品之間請保持適當空間。</li> </ul>
電器內外結霜或有冷凝物。	<p><b>您經常開關電器門，或者電器門未正確關上？</b></p> <ul style="list-style-type: none"> <li>若外部空氣滲透到電器內部，可能結霜或冷凝。不要太常打開電器門。</li> </ul>
	<p><b>安裝環境是否潮濕？</b></p> <ul style="list-style-type: none"> <li>如果安裝區域過於潮濕或安裝當天下雨，電器外部可能出現冷凝現象。請用乾布擦除任何水分。</li> </ul>
電器側面或前端是溫暖的。	<p><b>在這些電器所在區域安裝防冷凝管，減少門邊的冷凝現象。</b></p> <ul style="list-style-type: none"> <li>用於防止冷凝的放熱管是安裝在電器前端和側面。您可能會在安裝電器後，或夏天安裝時感到特別熱。您可以放心，這沒問題，很正常。</li> </ul>
電器內外殘留水漬。	<p><b>電器周圍是否有漏水情況？</b></p> <ul style="list-style-type: none"> <li>請檢查水是否從水槽或其他地方漏出。</li> </ul>
	<p><b>電器底部是否有水？</b></p> <ul style="list-style-type: none"> <li>請檢查水是否來自解凍的冷凍食品或破碎或掉落的容器。</li> </ul>

## 部件和功能

癥狀	可能的原因和解決方案
電器門無法緊閉。	電器是否向前傾斜？ · 調整前腳輕輕抬起前端。
	層架已正確組裝了嗎？ · 如果需要，請重新安裝層架。
	您是否關門過於用力？ · 如果關閉門時過於用力或速度過快，關閉前可能仍舊會短暫開著。請確保您未猛力把門關上。不出力的關門
很難打開電器門。	您是否關門後又打開？ · 如果您關閉門 1 分鐘後又試著打開，您可能因為電器內部壓力而很難打開。請試著幾分鐘內再開一次，使內部壓力穩定。
電器的內部燈不亮。	指示燈故障 · 關上門重新打開。如果指示燈沒有亮起，請聯繫 LG 電子客戶資訊中心。請勿嘗試拆除指示燈。

## 噪聲

癥狀	可能的原因和解決方案
電器過於嘈雜，並且發出怪聲。	電器是否安裝在隨時崩裂的地板上或未適當校平電器？ · 請在穩固的平面安裝產品。
	電器後端是否碰觸到牆壁？ · 調整安裝位置，使電器周圍有足夠的空隙。
	物體是否散落在電器背面？ · 移走電器背面散落的物體。
	電器頂部有放置任何物體嗎？ · 請取走電器頂部的物體。
喀擦噪音	當自動除霜循環開始和結束時，除霜控制按鈕會發出喀擦聲。恆溫控制（或某些機型的電器控制）也會在週期開始及結束時發生喀擦聲。 · 正常運轉
震動噪音	電器未平放在地板上。 · 地板很脆弱或不平或調平腿需要調整。
	壓縮機型的電器在運轉時移動。 · 正常運轉。如果 3 分鐘後壓縮機仍舊晃動，請關閉電源後再重新打開。
呼呼聲	蒸發器風扇馬達正將空氣循環通過冷藏室和冷凍室。 · 正常運轉

癥狀	可能的原因和解決方案
呼呼聲	空氣經由冷凝器風扇壓入冷凝器。 · 正常運轉
咕嚕聲	電器流經冷卻系統。 · 正常運轉
彈跳聲	內壁因溫度變化的收縮和膨脹。 · 正常運轉
震動	如果電器側面或背面碰到櫃子或牆壁，某些正常震動可能會發出耳朵可聽見的聲音。 · 為了消除噪音，請確保側面和背面不會碰到任何牆壁或櫃子。

## Wi-Fi

癥狀	可能的原因和解決方案
您的家用裝置和智能手機未連接至 Wi-Fi 網路。	您嘗試連接的 Wi-Fi 的密碼不正確。 · 找到您的智能手機連接的 Wi-Fi 網路，並移除，然後在 LG ThinQ 上註冊您的裝置。
	智能手機的移動數據已打開。 · 關閉智慧型手機的 <b>流動數據</b> ，並使用 Wi-Fi 網路註冊裝置。
	無線網路名稱 (SSID) 的設定不正確。 · 無線網路名稱 (SSID) 應為英文字母和數字的組合。（請勿使用特殊字元）
	路由器頻率不是 2.4 GHz。 · 僅支援 2.4 GHz 路由器頻率。將無線路由器設定為 2.4 GHz，並將電器連接至無線路由器。如需了解路由器頻率，請諮詢您的網際網路服務供應商或路由器製造商。
	電器和路由器間的距離太遠。 · 如果電器與路由器間的距離太遠，訊號強度可能會變弱，且可能未正確配置連接。請移動路由器的位置，讓其更靠近電器。

備註

