

دليل المالك

LG Minibeam

جهاز عرض DLP

يرجى قراءة المعلومات حول الأمان بعناية قبل استخدام المنتج.

PW700

الترخيص

قد تختلف التراخيص المعتمدة حسب الطراز. للحصول على مزيد من المعلومات حول التراخيص، يرجى زيارة الموقع www.lg.com.

تم التصنيع بموجب ترخيص من معامِل Dolby. إن Dolby ورمز D المزدوج تمثل علامات تجارية لمعامِل Dolby.



This DivX Certified® device has passed rigorous testing to ensure it plays DivX® video.



To play purchased DivX movies, first register your device at vod.divx.com. Find your registration code in the DivX VOD section of your device setup menu.

DivX Certified® to play DivX® video up to HD 1080p, including premium content.

DivX®, DivX Certified® and associated logos are trademarks of DivX, LLC and are used under license.

Covered by one or more of the following U.S. patents:
7,295,673; 7,460,668; 7,515,710; 7,519,274.

يعد مصطلحاً HDMI و HDMI High-Definition Multimedia Interface و شعار HDMI علامات تجارية أو علامات تجارية مسجلة لشركة HDMI Licensing, LLC في الولايات المتحدة ودول أخرى.



ينطبق هذا الجهاز مع متطلبات EMC للأجهزة المنزلية (الفئة B) وهو معد للاستخدام المنزلي. يمكن استخدام هذا الجهاز في المناطق كافة.

ملاحظة !

- قد تختلف الصورة المبيّنة حسب جهاز العرض.
- قد تختلف شاشة خيارات العرض على جهاز العرض بشكل بسيط عما هو مبين في هذا الدليل.

إرشادات الأمان

يُرجى أخذ تعليمات الأمان بعين الاعتبار لتجنّب حدوث أي حادث محتمل أو أي سوء استخدام لجهاز العرض.

- تدرج احتياطات الأمان ضمن فئتين، تحذير وتنبية كما هو مبين أدناه.
- ⚠️ **تحذير:** قد يؤدي عدم الالتزام بالتعليمات إلى حدوث إصابات بالغة وحالات وفاة.
- ⚠️ **تنبيه:** قد يؤدي عدم الالتزام بالتعليمات إلى إصابة أشخاص أو إلحاق ضرر بالمنتج.
- اقرأ دليل المالك بعناية واحتفظ به في مكان قريب.



WARNING/CAUTION

RISK OF ELECTRIC SHOCK

DO NOT OPEN



يشير ضوء الرعد مع رأس السهم داخل
 المثلث المتساوي الأضلاع إلى تنبيه
 المستخدم بوجود "فولتية فولتية عالية"
 غير معزولة داخل المنتج ذات قدرة من المحتمل أن
 تكون كافية للتسبب بصدمة كهربائية.



تشير علامة التعجب داخل المثلث
 المتساوي الأضلاع إلى وجود تعليمات
 مهمة متعلقة بكيفية تشغيل المنتج
 وصيانته (الخدمة) داخل الدليل المرفق مع الجهاز.

تحذير/تنبيه

- للحد من مخاطر نشوب حريق وحوادث صدمات
 كهربائية، لا تعرّض المنتج للمطر أو الرطوبة.

- احرص على عدم تعريض جهاز العرض للغبار.
- قد يتسبب ذلك في نشوب حريق.
- لا تستخدم جهاز العرض في مكان رطب مثل الحمام حيث يحتمل أن يتعرّض للرطوبة.
- قد يتسبب ذلك في نشوب حريق أو حدوث صدمة كهربائية.

- لا تسمح لغطاء المائدة أو الستائر بحجب فتحة التهوية.
- قد يتسبب ذلك في نشوب حريق بسبب ارتفاع درجة الحرارة الداخلية.
- احرص على توفر التهوية المناسبة حول جهاز العرض. يجب أن تكون المسافة بين جهاز العرض والحائط 30 سم على الأقل.
- سيمنع ذلك نشوب حريق نتيجة لارتفاع درجة الحرارة الداخلية.

⚠ تنبيه

- عند وضع جهاز العرض على الطاولة أو الرف، احرص على عدم وضعه بالقرب من الحافة.
- إذ إن جهاز العرض يمكن أن يسقط نتيجة لمشاكل في التوازن، الأمر الذي قد يتسبب في حدوث إصابة جسيمة أو تلف المنتج. تأكد من استخدام خزانة جهاز العرض أو الحامل المناسب لجهاز العرض.
- عند تحريك جهاز العرض، تأكد من إيقاف تشغيله وأزل قابس الطاقة والأسلاك.
- قد يُتلف سلك الطاقة، مما يتسبب في نشوب حريق أو حدوث صدمة كهربائية.
- لا تضع جهاز العرض على سطح غير ثابت أو مهتز مثل رف متهام أو منزلق.
- فقد يسقط ويتسبب في حدوث إصابة.
- احرص على عدم قلب جهاز العرض أثناء توصيل الأجهزة الخارجية بجهاز العرض.
- قد يتسبب ذلك في حدوث إصابة جسيمة أو تلف جهاز العرض.

يرجى قراءة هذه التعليمات.

يرجى الاحتفاظ بهذه التعليمات.

يرجى التنبيه لكل التحذيرات.

يرجى اتباع كل التعليمات.

التثبيت الداخلي

⚠ تحذير

- لا تستخدم جهاز العرض في الأماكن الخارجية ولا تعرّض المنتج للرطوبة أو الماء.
- بما أن المنتج ليس مضاداً للماء، قد يؤدي ذلك إلى نشوب حريق أو حدوث صدمة كهربائية.
- لا تضع جهاز العرض في ضوء الشمس المباشر أو بالقرب من مصادر حرارة مثل السخانات والنيرون والمواقد وغيرها.
- قد يتسبب ذلك في نشوب حريق.
- لا تضع المواد القابلة للاشتعال مثل الأيروسول بالقرب من جهاز العرض.
- قد يتسبب ذلك في نشوب حريق.
- لا تسمح للأطفال بالركوب على جهاز العرض أو تسلّقه.
- قد يؤدي ذلك إلى سقوط جهاز العرض، مما يسبب حدوث إصابات خطيرة.
- لا تثبت المنتج في مكان يفتقر إلى التهوية (مثلاً، على رف كتب أو في خزانة) أو على سجادة أو وسادة.
- قد يتسبب ذلك في نشوب حريق بسبب ارتفاع درجة الحرارة الداخلية.
- لا تضع المنتج بالقرب من مصادر البخار أو الزيت أو رذاذ الزيت مثل المرطبات وطاولات المطبخ.
- قد يتسبب القيام بذلك في نشوب حريق أو حدوث صدمة كهربائية أو تآكل.
- لا تثبت المنتج على حائط أو سقف قريب من مصادر الزيت أو رذاذ الزيت.
- قد يتضرر المنتج ويسقط، مما يؤدي إلى حدوث إصابات خطيرة.

الطاقة

⚠ تنبيه

- أمسك القابض بقوة عند فصله.
- قد يتسبب السلك التالف في نشوب حريق.
- تأكد من عدم تلف سلك الطاقة والقابض أو تعديلهما أو تثبيتهما بشدة أو إماتهما أو شدّهما أو الضغط عليهما أو تعريضهما للسخونة. لا تستخدم المنتج إذا كان منفذ الطاقة مرتخياً.
- قد يتسبب هذا في نشوب حريق أو صدمة كهربائية.
- حافظ على سلك الطاقة بعيداً عن أجهزة التسخين.
- قد ينصهر غلاف السلك، الأمر الذي قد يتسبب في نشوب حريق أو حدوث صدمة كهربائية.
- ضع جهاز العرض حيث لا يتعرّض الأشخاص بسلك الطاقة أو يدوسون عليه لحماية سلك الطاقة والقابض من التلف.
- قد يتسبب ذلك في نشوب حريق أو حدوث صدمة كهربائية.
- لا تقم بتشغيل جهاز العرض أو إيقاف تشغيله بتوصيل قابض الطاقة أو فصله من منفذ الطاقة. (لا تستخدم قابض الطاقة كمفتاح.)
- فقد يتسبب ذلك في حدوث صدمة كهربائية أو تلف المنتج.
- لا تدخل موصلاً في الجانب الآخر من مأخذ الطاقة في الحائط عندما تكون قد أدخلت قابض الطاقة في مأخذ الطاقة في الحائط.
- إضافة إلى ذلك، لا تلمس قابض الطاقة بعد فصله مباشرة من منفذ الحائط.
- فقد يتسبب ذلك في حدوث صدمة كهربائية.
- استخدم سلك الطاقة الرسمي المتوفر من LG Electronics فقط. لا تستخدم أسلاك الطاقة الأخرى.
- فقد يتسبب ذلك في نشوب حريق أو حدوث صدمة كهربائية.

⚠ تحذير

- تُستخدم قارئة الجهاز لفصله.
- يرجى الحرص على تثبيت الجهاز بالقرب من مخرج الحائط المتصل به ومن إمكانية الوصول إلى المخرج بسهولة.
- يجب توصيل السلك الأرضي.
- تأكد من توصيل كابل التأسيس لتجنّب حدوث صدمة كهربائية.
- إذا لم تتمكن من تأريض الوحدة، اطلب من فني كهربائي مؤهل تثبيت قاطع دائرة منفصل.
- لا تحاول تأريض جهاز العرض عن طريق توصيله بأسلاك الهاتف أو مانعات الصواعق أو أنابيب الغاز.
- يجب إدخال قابض الطاقة بالكامل في مأخذ الطاقة.
- قد يتسبب التوصيل غير الثابت في نشوب حريق.
- لا تضع أغراضاً ثقيلة على سلك الطاقة.
- قد يتسبب ذلك في نشوب حريق أو حدوث صدمة كهربائية.
- لا تلمس أبداً قابض الطاقة بأيدي رطبة.
- قد يتسبب ذلك في حدوث صدمة كهربائية.
- لا تقم بتوصيل الكثير من الأجهزة بمأخذ طاقة واحد متعدد المآخذ.
- فقد يتسبب ذلك في نشوب حريق نظراً للسخونة الزائدة لمنفذ الطاقة.
- احرص على عدم تراكم الغبار على أسنان قابض الطاقة أو المآخذ.
- قد يتسبب ذلك في نشوب حريق.
- لإيقاف الطاقة الرئيسية، أزل قابض الطاقة الذي يجب أن يكون في موضع يسهل الوصول إليه للتشغيل.

أثناء الاستخدام

تحذير

- عندما يكون المصباح قيد التشغيل أو توقف تشغيله للتلو، تجنّب لمس فتحة التهوية أو المصباح لأنها ستكون ساخنة جدًا.
- في حال وجود تسرّب للغاز في الحجرة حيث تم وضع جهاز العرض، لا تلمس جهاز العرض أو منفذ الطاقة. افتح النوافذ للتهوية.
- قد يتسبب الشرارات في نشوب حريق أو الاحتراق.
- أفضل سلك الطاقة عن منفذ الطاقة أثناء البرق.
- سيمنع هذا حدوث صدمة أو تلف جهاز العرض.
- لا تستخدم جهاز العرض بالقرب من الأجهزة الإلكترونية التي تولّد مجالاً مغناطيسيًا قويًا.
- لا تضع الكيس البلاستيكي المستخدم لتغليف جهاز العرض حول رأسك.
- فقد يسبب هذا الاختناق.
- عندما يذك على جهاز العرض لفترة طويلة أثناء تشغيله.
- عندما تقوم بتشغيل لعبة من خلال توصيل وحدة تحكم اللعبة بجهاز عرض، يوصى بالحفاظ على مسافة تزيد عن أربعة أضعاف الطول القطري للشاشة.
- تأكد من أن كابل التوصيل طويل بشكل كافٍ.
- وإلا، فقد يسقط المنتج ويتسبب في إصابة شخص أو يتضرّر.
- لا تضع جهاز العرض أو وحدة التحكم عن بُعد في بيئة ذات درجة حرارة شديدة الارتفاع.
- فقد يتسبب هذا في نشوب حريق.
- لا تستخدم النظارات الثلاثية الأبعاد إذا كنت لا تشاهد عرضًا ثلاثي الأبعاد.
- لا تضع أي شيء يحتوي على سائل على جهاز العرض مثل مزهرية أو إناء زهور أو كأس أو أدوات تجميل أو دواء أو زينة أو شموع أو غيرها.
- فقد يتسبب ذلك في نشوب حريق أو حدوث صدمة كهربائية أو إصابة نتيجة السقوط عن المنتج.
- في حال وجود ثقل على الصندوق أو تلفه، أوقف تشغيله وافصله عن منفذ الطاقة واتصل بمركز خدمة معتمد.
- فقد يتسبب ذلك في حدوث صدمة كهربائية.
- لا تدخل قطعًا معدنية مثل العملات أو دبابيس الشعر أو حطام معدني ولا موادًا قابلة للاشتعال مثل الورق أو النقاب في جهاز العرض.
- وذلك لتجنّب حدوث صدمة كهربائية أو نشوب حريق.
- في حال سقوط جسم غريب أو تسرّب سائل داخل جهاز العرض، أوقف تشغيله وافصله عن منفذ الطاقة واتصل بمركز الخدمة.
- قد يتسبب ذلك في نشوب حريق أو حدوث صدمة كهربائية.
- احرص على عدم ابتلاع الطفل البطاريات عند استبدال بطاريات وحدة التحكم عن بُعد القديمة بأخرى جديدة.
- أبقِ البطاريات بعيدة عن متناول الأطفال.
- في حال ابتلع طفل البطارية يرجى استشارة طبيب على الفور.
- لا تفتح أبدًا أي غطاء على جهاز العرض.
- ثمة خطر كبير بحدوث صدمة كهربائية.
- لا تنظر مباشرة إلى العدسة عند تشغيل جهاز العرض.
- يمكن أن يتلف الضوء الساطع عينيك.

التنظيف



تحذير

- لا ترش جهاز العرض بالماء عند التنظيف. تأكد من عدم دخول الماء إلى داخل جهاز العرض.
- فقد يتسبب هذا في نشوب حريق أو حدوث صدمة كهربائية.
- في حال انبعاث دخان أو رائحة غريبة من جهاز العرض أو سقوط شيء غريب داخل جهاز العرض، أوقف تشغيله وافصله عن مأخذ الطاقة واتصل بمركز خدمة التابع لشركتنا.
- - وإلا، فقد يتسبب ذلك في نشوب حريق أو حدوث صدمة كهربائية.
- استخدم بخاخ هواء أو قطعة قماش ناعمة أو قطعة قطن مبللة بسائل كيميائي لتنظيف العدسات أو الكحول لإزالة الغبار أو البقع من على عدسة العرض الأمامية.

تنبيه

- اتصل بالبائع أو مركز الخدمة مرة كل عام لتنظيف الأجزاء الداخلية لجهاز العرض.
- - إذا لم تنظف جهاز العرض لفترة طويلة من الوقت، فسيتراكم الغبار، مما قد يتسبب في نشوب حريق أو تلف جهاز العرض.
- عند تنظيف الأجزاء البلاستيكية مثل الهيكل الخارجي لجهاز العرض، افصل الطاقة أولاً وامسح الأجزاء بقطعة قماش ناعمة. لا ترش المياه أو تمسح باستخدام قطعة قماش مبللة. لا تستخدم مواد تنظيف الزجاج أو مواد تلميع صناعية أو تلك الخاصة بالسبارات أو مواد كاشطة أو شمع أو بنزين أو كحول، إذ من شأنها إلحاق الضرر بجهاز العرض.
- - يمكن أن يؤدي ذلك إلى نشوب حريق أو حدوث صدمة كهربائية أو قد يلحق ضرراً بالمنتج (تغيير الشكل والتآكل).
- أزل القابس من المأخذ قبل تنظيف المنتج.
- - وإلا، فقد يتسبب ذلك في حدوث صدمة كهربائية.

- لا تضع أشياء ثقيلة على جهاز العرض.
- - فقد يسقط ويسبب إصابة جسدية.
- احرص على عدم ملامسة أي شيء للعدسات أثناء التنقل.
- لا تلمس العدسة.
- - قد تتعرض العدسات للتلف.
- لا تستخدم أي أدوات حادة على جهاز العرض مثل سكين أو مطرقة، إذ قد تتلف الهيكل الخارجي.
- في حال عدم ظهور صورة على الشاشة أو عدم سماع صوت، توقف عن استخدام جهاز العرض.
- أوقف تشغيل جهاز العرض وفصله عن مأخذ الطاقة واتصل بمركز الخدمة.
- - فقد يتسبب ذلك في نشوب حريق أو حدوث صدمة كهربائية.
- لا تسقط أي غرض على جهاز العرض واحرص على عدم سقوط أي أغراض داخله.
- - فقد يؤدي ذلك إلى إلحاق ضرر بجهاز العرض أو حدوث إصابة جسدية.
- يوصى بالحفاظ على مسافة تزيد عن 5 إلى 7 أضعاف الطول القطري للشاشة.
- - إذا شاهدت الشاشة على مسافة قريبة لفترة طويلة، فقد يلحق ذلك الضرر بنظرك.
- لا تحجب شعاع الضوء المنبعث من جهاز العرض باستخدام كتاب أو أي غرض آخر.
- - قد يؤدي التعرض لشعاع جهاز العرض لفترة طويلة إلى نشوب حريق. إضافة إلى ذلك، قد تتعرض العدسة لفرط الإحماء وتتلف نتيجة الحرارة المنعكسة.
- لا تقم بتشغيل جهاز العرض مع مستوى صوت مرتفع.
- - فقد يتسبب الصوت العالي بإلحاق الضرر بحاسة السمع.
- لا تستخدم منتجات كهربائية ذات فولتية عالية بالقرب من جهاز عرض (على سبيل المثال منشأة الحشرات) فقد يلحق ذلك ضرراً بالمنتج.

غير ذلك

تحذير

• اتبع كافة الإرشادات حول الصيانة للاستخدام الأمثل كما تجدر الإشارة إلى أن الخدمة تتوفر في مركز الخدمة المخول فقط.

• يحتوي المصباح على الزئبق، وبالتالي يجب التخلص منه وفقاً للقوانين المحلية والفدرالية والنافذة في البلد (غير منطبقة على طرازات (LED).

• أبقِ البطاريات ووحدة التحكم عن بُعد بعيداً عن متناول الأطفال.

- وسيمنع ذلك الإصابة الجسدية أو تضرر المنتج.

⚠ تنبيه

• لا تستخدم جهاز العرض أو تضعه في الخارج لفترات طويلة.

• لا تخطط البطاريات الجديدة بالقديمة.

- قد يتسبب انفجار البطاريات أو تسربها سائلاً في التلف أو الإصابة.

• تأكد من فصل جهاز العرض في حالة عدم استخدامه لفترة طويلة.

- فقد تتسبب الأتربة المتراكمة في نشوب حريق أو حدوث صدمة كهربائية نظراً للسخونة الشديدة أو الاشتعال أو العزل الرديء.

• استخدم النوع المحدد من البطاريات فقط.

- فقد يتسبب انفجار البطاريات أو تسربها سائلاً في التلف أو الإصابة.

• تأكد من استخدام نوع البطارية نفسه عند الاستبدال.

- في حال وجود خطأ في تركيب البطارية، قد يحدث تسرب بسرعة أو قد لا تعمل وحدة التحكم عن بُعد بشكل صحيح.

• تحتوي البطارية على عنصر الليثيوم أيون، لذا يُرجى التعامل معها بحذر.

- فقد يتسبب ذلك في وقوع انفجار أو نشوب حريق.

• لا تشحن البطارية باستخدام أي أجهزة غير تلك المتوفرة مع جهاز العرض.

- فقد يؤدي ذلك إلى إلحاق ضرر بالبطارية أو نشوب حريق.

• قد يختبر بعض المستخدمون نوبة مرضية أو أعراض غير طبيعية أخرى عند تعرّضهم لضوء وامض أو أنماط معينة من ألعاب الفيديو.

• عند الخروج، ضع جهاز العرض بعيداً عن متناول الحيوانات، وافصل قابس الطاقة عن مأخذ الحائط.

- قد يؤدي استخدام سلك طاقة تالف إلى قصر الدائرة أو نشوب حريق.

• لا تستخدم جهاز العرض بجوار الأجهزة الإلكترونية العالية الدقة أو التي تنقل إشارات لاسلكية ضعيفة.

- فقد يؤثر هذا على عمل المنتج ويتسبب في حادث.

• يمكن للفني المؤهل فقط فك جهاز العرض أو تعديله. بالنسبة إلى التشخيص أو الضبط أو الإصلاح، اتصل بالبائع أو مركز الخدمة.

- فقد يتسبب هذا في نشوب حريق أو حدوث صدمة كهربائية.

• لا تحجب تدفق الهواء حول الوحدة إذ يلزم توفير التهوية المناسبة. قد يؤدي ذلك إلى وقوع إصابات وارتفاع درجة حرارة القطع الداخلية.

• لتجنّب إلحاق الضرر بالمصباح، يجب إبقاء الوحدة متصلة لمدة 3 دقائق تقريباً بعد إيقاف التشغيل حتى تبرد جيداً (لا يشمل هذا الطرازات المزودة بمؤشر (LED).

• لا تلمس العدسات، إذا قد يسبب هذا حروقاً أو يلحق ضرراً بالعدسات. قد تكون العدسات والوحدة ساخنين أثناء الاستخدام وبعده. توخّ الحذر عند استخدام الوحدة واتركها لتبرد بشكل جيد.

• استخدم مأخذاً كهربائياً مؤرضاً.

• لا تدخل أي شيء في فتحات التهوية أو تعمل على تغطيتها.

- قد يؤدي ذلك إلى نشوب حريق أو التسبب بصدمة كهربائية.

خطر من المجموعة 2

تنبيه قد ينبعث من هذا المنتج إشعاع بصري خطير. لا تحلق إلى مصباح التشغيل، فقد يلحق الضرر بالعين.

- تخلص من البطاريات المستخدمة بشكل صحيح.
 - قد يتسبب ذلك في انفجار أو نشوب حريق. قد تختلف الطريقة الصحيحة للتخلص من البطارية بحسب البلد أو المنطقة. تخلص من عبوة البطارية حسب التعليمات.
- لا ترمِ البطارية أو تفككها.
 - فقد يتسبب ذلك في نشوب حريق أو حدوث انفجار بسبب تضرر البطارية.
- استخدم دائمًا البطاريات المعتمدة والمصرّح بها من قبل LG Electronics.
 - وسيمنع ذلك التلف أو الحريق.
- ضع البطاريات في مكان بعيد عن الأغراض المعدنية مثل المفاتيح ومشابك الورق.
 - فقد يؤدي التيار الزائد إلى ارتفاع درجة الحرارة بسرعة مما قد يؤدي إلى نشوب حريق أو الإصابة بحروق.
- لا تضع البطارية بجانب أي مصدر للحرارة مثل جهاز التدفئة.
 - فقد يتسبب هذا في نشوب حريق أو تلف المنتج.
- لا تضع البطاريات في مكان تزيد درجة حرارته عن 60 درجة مئوية أو في مكان عالي الرطوبة.
 - فقد يتسبب ذلك في وقوع انفجار أو نشوب حريق.
- تأكد من تثبيت البطارية بشكل صحيح.
 - وسيحول هذا دون وقوع انفجار أو نشوب حريق.
- قد يؤدي استبدال البطارية بنوع مختلف إلى نشوب حريق.

المحتويات

28	الترفيه	2	الترخيص
28	استخدام SCREEN SHARE	3	إرشادات الأمان
29	إعداد بلوتوث على جهاز العرض	12	التحضير
30	- البحث عن أجهزة بلوتوث وإنشاء اتصال	12	الملحقات
31	- إنشاء اتصال مع أجهزة بلوتوث أو قطع الاتصال بها أو	13	الملحقات الإضافية الاختيارية
31	حذفها في القائمة بالأجهزة المسجلة	14	القطع والمكونات
31	- ضبط مزامنة الصوت والصورة	16	مؤشرات جهاز العرض
32	الوسائط	17	التثبيت
32	قبل الاستخدام	17	- احتياطات التثبيت
32	- توصيل جهاز USB	18	- مسافة العرض بحسب حجم الشاشة
32	- إزالة جهاز USB	19	- كيفية تثبيت جهاز العرض باستخدام حامل ثلاثي القوائم
34	لاستخدام الوسائط	19	- نظام أمان Kensington
37	- مشاهدة مقاطع الفيديو	20	- كيفية استخدام قلب القرّيت
42	- عرض الصور	21	وحدة التحكم عن بُعد
45	- الاستماع إلى الموسيقى	23	استخدام جهاز العرض
47	- عرض الملفات	23	مشاهدة جهاز العرض
49	وظيفة العرض الثلاثي الأبعاد	23	- تشغيل جهاز العرض
49	أثناء مشاهدة عرض ثلاثي الأبعاد	23	- ضبط بؤرة الشاشة
52	متطلبات مشاهدة الصور الثلاثية الأبعاد	24	- مشاهدة جهاز العرض
54	- لاستخدام نظارات من نوع DLP-LINK (مزودة بتقنية DLP)	25	خيارات إضافية
54	مشاهدة الصور الثلاثية الأبعاد	25	- ضبط نسبة الطول إلى العرض
55	تخصيص الضوابط	25	- استخدام وظيفة مفتاح التحكم
55	الضوابط	26	- تغيير جهاز الإدخال
56	ضوابط الصورة	27	- وظيفة الصورة الفارغة
61	ضوابط الصوت	27	استخدام القائمة السريعة
62	ضوابط الوقت		

63	ضوابط اللاسلكي
64	ضوابط الخيار 1
65	ضوابط الخيار 2

67 توصيل الأجهزة

	التوصيل بجهاز استقبال ذي دقة عالية أو مشغل أقراص DVD
68	أو جهاز فيديو أو أجهزة خارجية
68	- وصلة HDMI
68	- توصيل كابل تحويل HDMI إلى DVI
69	- وصلة AV
69	- وصلة المكُون
70	التوصيل بكمبيوتر
70	- وصلة HDMI
70	- توصيل كابل تحويل HDMI إلى DVI
71	- توصيل RGB
72	توصيل كمبيوتر محمول
72	- وصلة HDMI
73	التوصيل بسماعات الرأس
74	استخدام وظيفة الانعكاس على الهاتف المحمول
74	- اتصال MHL/Slimport

75 الصيانة

	التنظيف
75	- تنظيف العدسة
75	- تنظيف الهيكل الخارجي لجهاز العرض

76 المواصفات

التحضير

الملحقات

يتم عرض الملحقات المضمنة مع المنتج أدناه. قد تختلف الصور قليلاً عن المنتج الفعلي. إن الملحقات عرضة للتغيير من دون إخطار سابق. يمكن إضافة ملحقات جديدة أو إزالة ملحقات قديمة.

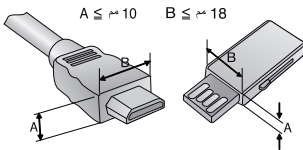

- عند توصيل كابل HDMI أو USB أو ذاكرة فلاش USB بمنفذ HDMI أو USB، استخدم منتجاً يبلغ عرضه 18 مم أو أقل وارتفاعه 10 مم أو أقل. إذا لم يتلاءم كابل USB أو ذاكرة فلاش USB مع منافذ USB على جهاز العرض، استخدم كابل امتداد USB 2.0. يعتمد.
- استخدم كابلًا معتمدًا مع وجود شعار HDMI عليه.
- إذا لم تستخدم كابل HDMI معتمدًا، قد لا تظهر الشاشة أو قد يحدث خطأ في الاتصال. (أنواع كابلات HDMI الموصى بها)
- كابل HDMI®/TM عالي السرعة
- كابل HDMI®/TM عالي السرعة مع Ethernet

الملحقات الإضافية الاختيارية

لشراء ملحقات إضافية اختيارية، تفضل بزيارة متجر للأجهزة الإلكترونية أو موقع تسوق عبر الإنترنت أو اتصل بمتجر للبيع بالتجزئة الذي اشتريته منه المنتج. إن الملحقات الاختيارية عرضة للتغيير من دون إخطار سابق.



كابل HDMI



حامل ثلاثي القوائم

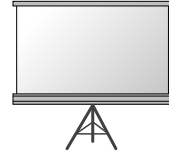

شاشة جهاز العرض



نظارات ثلاثية الأبعاد
(DLP-LINK أو نوع مزوّد
بتقنية DLP)



كابل الصوت



كابل الفيديو



كابل MHL أو Slimport



كابل المكوّن



كابل تحويل إشارة RGB
إلى إشارة المكوّن

القطع والمكونات

تم تصنيع جهاز العرض باستخدام تقنية عالية الدقة. لكنك قد ترى نقاطًا سوداء صغيرة و/أو ملونة ساطعة (باللون الأحمر أو الأزرق أو الأخضر) تستمر في الظهور على شاشة جهاز العرض. يعد ذلك نتيجة طبيعية لعملية التصنيع ولا يشير إلى عطل.

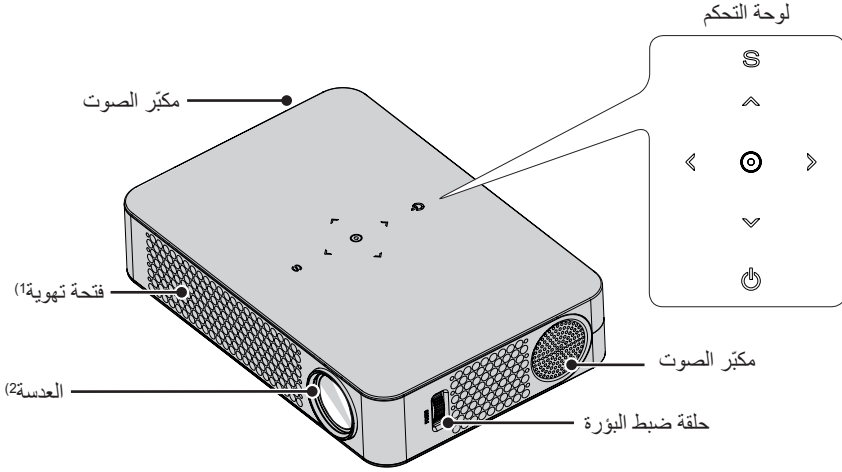

الوصف	الزر
لتشغيل جهاز العرض أو إيقاف تشغيله.	⏻ (الطاقة)
لعرض قائمة الضوابط أو إغلاقها.	S (الضوابط)
للتنقل بين القوائم وتغيير الضوابط. (الزر «» ، «» ، «» ، «»): يمكن ضبط مستوى الصوت حسب وضع الإدخال.	⏪ ، ⏩ ، ⏴ ، ⏵
للتحقق من الوضع الحالي وحفظ التغييرات على الضوابط.	⊙ (موافق)

- 1) لا تقترب من منطقة التهوية نظرًا لارتفاع درجة حرارتها.
- 2) لا تلمس العدسة أثناء استخدام جهاز العرض. قد تتعرض العدسة للتلف.

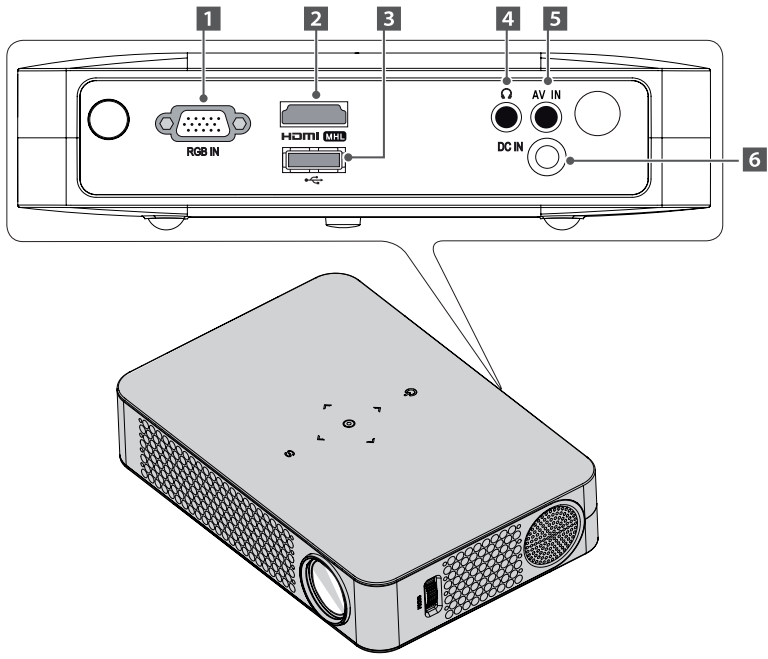

- | | | | |
|---|------------------|---|---------------|
| 4 | منفذ سماعة الرأس | 1 | منفذ RGB IN |
| 5 | منفذ AV IN | 2 | منفذ HDMI MHL |
| 6 | منفذ DC IN | 3 | منفذ (USB) |

مؤشرات جهاز العرض

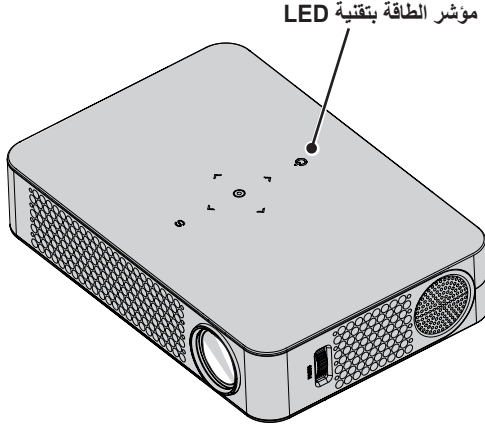

مؤشر الطاقة بتقنية LED	
حالة استعداد التشغيل	أبيض
يعمل جهاز العرض عندما تكون الطاقة قيد التشغيل.	متوقف
تم الضغط على زر.	يصدر ضوءاً أبيض ثم يتوقف عن التشغيل.

التثبيت

احتياطات التثبيت

- لا تضع جهاز العرض في بيئة ساخنة أو رطبة.
- لا تضع جهاز العرض في بيئة ساخنة أو باردة أو رطبة.
- لا تضع جهاز العرض في مكان يمكن للغبار أن يتراكم عليه بسهولة.
- فقد يؤدي هذا إلى نشوب حريق.
- لا تفتح أبداً أي غطاء على جهاز العرض. فهناك خطورة عالية من حدوث صدمة كهربائية.
- تم تصنيع جهاز العرض باستخدام تقنية عالية الدقة. لكنك قد ترى نقاطاً سوداء صغيرة و/أو نقاطاً ملونة ساطعة (باللون الأحمر أو الأزرق أو الأخضر) تستمر في الظهور على شاشة جهاز العرض. يعد ذلك نتيجة طبيعية لعملية التصنيع ولا يشير إلى عطل.
- قد لا تعمل وحدة التحكم عن بُعد في بيئة حيث تم تثبيت مصباح مزوّد بكابح إلكتروني أو مصباح فلورسنت ذو طول موجي ثلاثي. استبدل المصباح بمصباح قياسي دولي حتى تعمل وحدة التحكم عن بُعد بشكل صحيح.

- ضع جهاز العرض في بيئة ذات تهوية جيّدة.
- لمنع ازدياد درجة الحرارة الداخلية، ثبت جهاز العرض في مكان ذات تهوية جيّدة.
- لا تضع أي غرض بجوار جهاز العرض حيث قد يؤدي ذلك إلى سدّ فتحات التهوية.
- في حالة سدّ فتحات التهوية، ترتفع درجة الحرارة الداخلية.



- لا تضع جهاز العرض على سجادة أو بساط. إذا كانت فتحة التهوية في الأسفل، استخدم جهاز العرض على سطح مستوٍ وصلب وتأكّد من عدم انسداد فتحة التهوية.



- تأكّد من منع الأجسام الغريبة مثل قصاصات الورق من الدخول إلى جهاز العرض.



- أترك مسافة كافية (30 سم أو أكثر) حول جهاز العرض.



مسافة العرض بحسب حجم الشاشة

- 1 ضع جهاز العرض على سطح مستو وثابت إلى جانب الحاسوب أو مصدر صوت/فيديو.
- 2 ضع جهاز العرض على بُعد مسافة مناسبة عن الشاشة. تحدد المسافة بين جهاز العرض والشاشة الحجم الحقيقي للصورة.
- 3 ضع جهاز العرض بحيث يكون موضع العدسة في الزاوية الصحيحة بالنسبة إلى الشاشة. إذا لم يتم ضبط جهاز العرض على زاوية صحيحة، ستصبح الصورة المعروضة على الشاشة مشوّهة. لتصحيح التشوّه، استخدم وظيفة مفتاح التحكم (راجع الصفحة 25)
- 4 قم بتوصيل سلك الطاقة لجهاز العرض والجهاز المتصل بمأخذ الطاقة في الحائط.

نسبة العرض العلوئي: 100 %

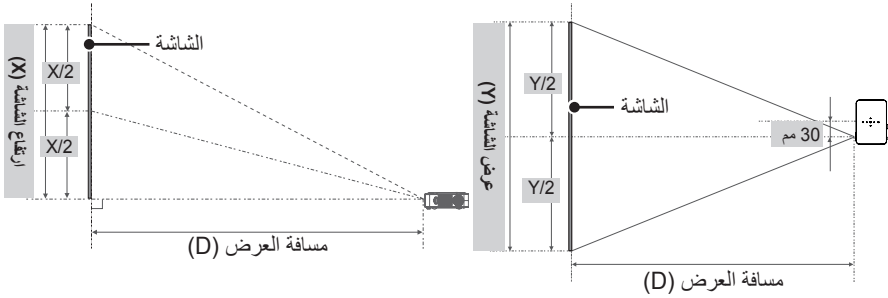

نسبة العرض 10:16

حجم الشاشة (مم)	عرض الشاشة (Y) (مم)	ارتفاع الشاشة (X) (مم)	مسافة العرض (D) (مم)
635	538	337	803
762	646	404	966
889	754	471	1130
1016	861	539	1293
1143	969	606	1456
1270	1077	673	1619
1397	1185	741	1783
1524	1292	808	1946
1651	1400	875	2109
1778	1508	943	2272
1905	1615	1010	2436
2032	1723	1077	2599
2159	1831	1145	2762
2286	1938	1212	2925
2413	2046	1279	3089
2540	2154	1347	3252

كيفية تثبيت جهاز العرض باستخدام حامل ثلاثي القوائم

- يمكنك تثبيت جهاز العرض باستخدام حامل كاميرا ثلاثي القوائم. كما هو موضَّح أدناه، يمكنك تثبيت جهاز العرض بدلاً من الكاميرا على الحامل الثلاثي القوائم.
- عند تثبيت الحامل الثلاثي القوائم، نوصي باستخدام مسمار إقفال بحجم قياسي يبلغ 4.5 مم أو أقل. الحجم الأقصى المسموح به لمسمار الإقفال هو 5.5 مم. (إذا كان المسمار أطول من الحجم الأقصى المسموح به، قد يتسبب في إلحاق الضرر بجهاز العرض.)

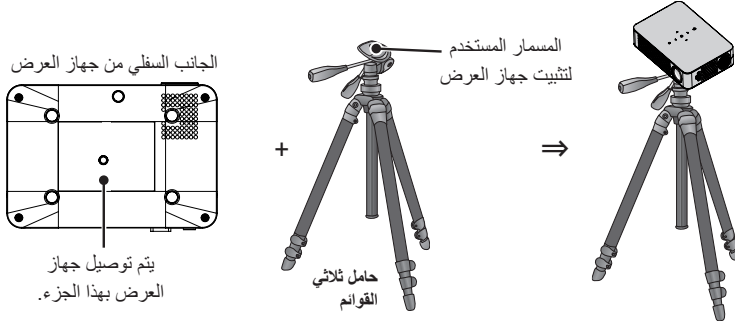

تنبيه !

- إذا كنت تستخدم حاملاً ثلاثي القوائم، احرص على عدم تأثير قوة خارجية عليه. فإن ذلك قد يعرض جهاز العرض للتلف.
- لا تضع الحامل الثلاثي القوائم على سطح غير ثابت.
- احرص على استخدام الحامل الثلاثي القوائم مع قدرة تحمل قصوى تبلغ 3 كجم أو أكثر.
- لاستخدام جهاز العرض بطريقة آمنة، ضع قوائم الحامل الثلاثي القوائم بشكل واسع وثابت قدر الإمكان وحرص على تثبيت جهاز العرض بالحامل الثلاثي القوائم بإحكام.

نظام أمان Kensington

- إن جهاز العرض هذا مزود بموصل أمان Kensington قياسي. قم بتوصيل كابل نظام أمان Kensington كما هو موضَّح أدناه.
- للحصول على مزيد من المعلومات حول التثبيت واستخدام نظام أمان Kensington، راجع دليل المستخدم المزود بنظام أمان Kensington.
- إن نظام أمان Kensington هو ملحق اختياري.
- ما هي Kensington؟ Kensington هي شركة توفر أنظمة الأمان لأجهزة الحاسوب المحمول والأجهزة الإلكترونية الأخرى. الموقع الإلكتروني: <http://www.kensington.com>

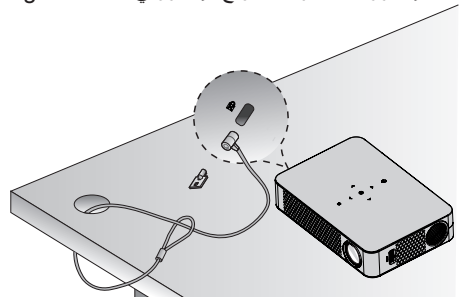

كيفية استخدام قلب الفريت

* استخدم قلب الفريت كما هو مبين أدناه للحد من صدور الأشعة الإلكترونية ومغناطيسية.
* قد تختلف الصور قليلاً عن المنتج الفعلي.

1 ضع قلب الفريت حول كابل التيار المتردد/المستمر كما هو مبين أدناه.
ضع قلب الفريت على أقرب مسافة ممكنة من جهاز العرض للحصول على أفضل نتائج.

شكل متقاطع لقلب
الفريت (رمادي)

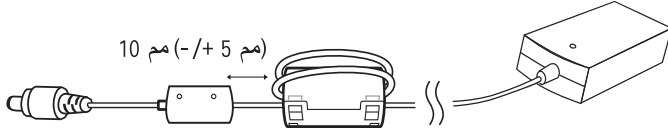

جهاز عرض

سلك الطاقة

2 ضع الفريت الأساسي حول كابلات الكهرباء كما هو موضح أدناه.
و اذح الفريت إلى قابس الطاقة لأقرب مكان ممكن للحصول على أفضل النتائج.

شكل متقاطع لقلب
الفريت (رمادي)

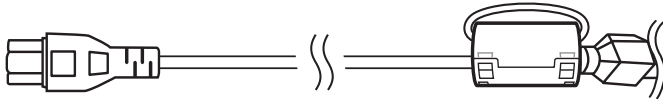

محوّل التيار المتردد إلى مستمر

قابس الطاقة

وحدة التحكم عن بُعد

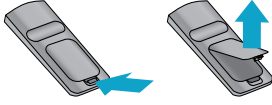

افتح الغطاء في الجهة الخلفية من وحدة التحكم عن بُعد وأدخل البطاريات كما هو موضح في ⊕⊖ التعليمات.
استخدم بطاريات جديدة ولا تخطط بين البطاريات العادية أو القابلة للشحن.
(1.5 فولت بحجم AAA)



تنبيه

• لا تخطط بين البطاريات الجديدة والبطاريات القديمة.

الطاقة
لتشغيل جهاز العرض أو إيقاف تشغيله.
USB/MY MEDIA
للوصول إلى وضع USB.
INPUT
لتغيير مصدر الإدخال.

أزرار التحكم بالتشغيل
للتحكم في تشغيل وسانط.
Key's ▲, ▼
لضبط وظيفة مفتاح التحكم.
SLEEP
لضبط مؤقت وضع السكون.
PICTURE
لتغيير وضع الصورة مع كل ضغطة على الزر.
3D
لعرض الصور الثلاثية الأبعاد.
L/R
للتبديل يميناً ويساراً في الوضع الثلاثي الأبعاد.
VOL +, -
لضبط مستوى الصوت.
RATIO
لتغيير نسبة طول إلى عرض للشاشة مع كل ضغطة على الزر.
BLANK
لجعل الشاشة فارغة.
MUTE
لكتم صوت جهاز العرض.
PAGE ▲, ▼
للانتقال إلى الصفحة السابقة/التالية.

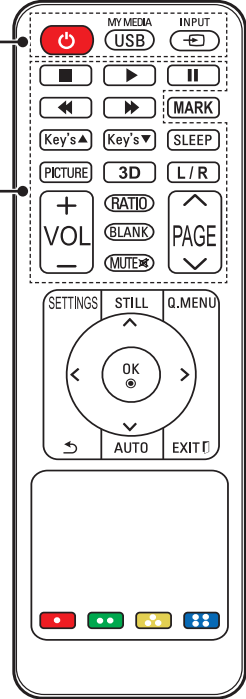

SETTINGS

لعرض قائمة الضوابط أو إغلاقها.

STILL

لتجميد الصورة المتحركة.

(متوفر في أي وضع غير وضع USB).

Q.MENU

للسماح بتغيير الضوابط بسهولة.

أزرار أعلى/أسفل/يسار/يمين

للتبديل بين وظائف القائمة.

OK

لعرض الوضع الحالي وحفظ التغييرات على الضوابط.



للمرجع إلى الشاشة السابقة.

AUTO

لضبط صورة إدخال RGB-PC تلقائياً.

EXIT

للخروج من القائمة.

الأزرار الملونة

لضبط ضوابط مفصلة أو إيماءة لكل قائمة.

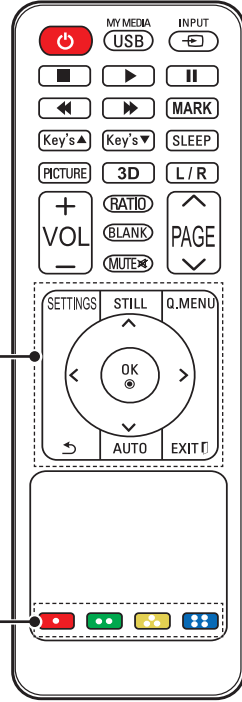

- يستخدم الزر **MARK** عندما يلزم تحديث برنامج. (لا يتوفر الزر **MARK** للمستخدم).

ملاحظة

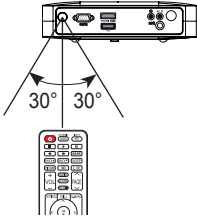

- عند استخدام وحدة التحكم عن بُعد، لا يتجاوز الحد المثالي للتشغيل 6 أمتار (يميناً/يساراً) وزاوية 30 درجة ضمن نطاق جهاز استقبال الأشعة تحت الحمراء في وحدة التحكم عن بُعد.
- في حال توصيل كابل بالمنفذ الخلفي، يصبح الحد المثالي للتشغيل 3 أمتار أو أقل (يميناً/يساراً) وبزاوية 30 درجة ضمن نطاق جهاز استقبال الأشعة تحت الحمراء في وحدة التحكم عن بُعد.
- للحصول على تشغيل سلس، لا تحجب جهاز استقبال الأشعة تحت الحمراء.
- عند حمل وحدة التحكم عن بُعد في الحقيبة المحمولة، احرص على ألا يتم الضغط على أزرار وحدة التحكم عن بُعد بواسطة جهاز العرض أو الكابلات أو المستندات أو أي ملحقات أخرى موجودة في الحقيبة. فقد يؤدي ذلك إلى الحد من عمر البطارية بشكل ملحوظ.

استخدام جهاز العرض

مشاهدة جهاز العرض

تشغيل جهاز العرض

إن عرض شاشة القائمة في دليل المالك هذا هو مثال لمساعدة المستخدمين على فهم كيفية تشغيل المنتج وقد يختلف عن الشاشة الفعلية.

- 1 قم بتوصيل سلك الطاقة بشكل صحيح.
- 2 بعد الانتظار لفترة وجيزة، اضغط على زر الطاقة الموجود على وحدة التحكم عن بُعد أو لوحة التحكم.
- 3 في شاشة اختيار اللغة، حدد لغة.

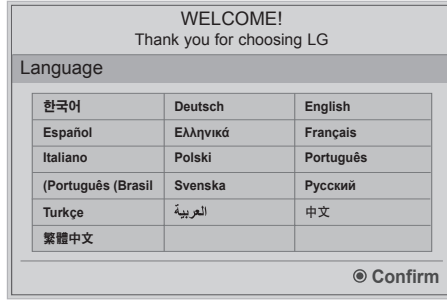

- 4 حدد إشارة إدخال باستخدام الزر **INPUT** على وحدة التحكم عن بُعد.

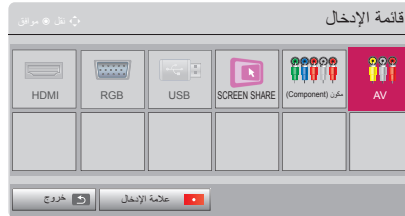

ضبط بؤرة الشاشة

عندما تظهر الصورة على الشاشة، تأكد من ضبط البؤرة بشكل مناسب لها ومن أن حجمها يطابق حجم الشاشة بشكل صحيح. لضبط بؤرة الصورة، قم بتدوير حلقة ضبط البؤرة.

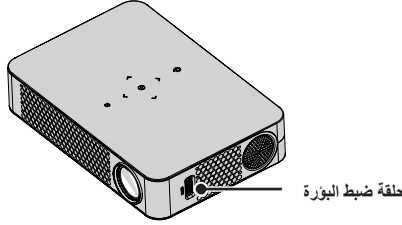

مشاهدة جهاز العرض

- 1 في وضع الاستعداد، اضغط على زر الطاقة لتشغيل جهاز العرض.
- 2 اضغط على الزر **INPUT** وحدد إشارة الإدخال المطلوبة.
- 3 تحكّم بجهاز العرض باستخدام الأزرار التالية أثناء مشاهدة جهاز العرض.

الوصف	الزر
لضبط مستوى الصوت.	+ ، - VOL
لكتم جميع الأصوات.	MUTE
للوصول إلى القائمة السريعة. (راجع الصفحة 27)	Q.MENU
لإعادة ضبط حجم صورة.	RATIO
لضبط وظيفة مفتاح التحكم. (راجع الصفحة 25)	▼،▲ Key's

- 4 لإيقاف تشغيل جهاز العرض، اضغط على زر الطاقة.

القائمة	الوصف
تكبير سينمائي 1	لتنسيق صورة بحسب نسبة العرض السينمائي، 2.35:1. يتراوح الضبط من 1 إلى 16. اضغط على الزر < أو > لتكبير الصورة أو تصغيرها. اضغط على الزر ^ أو v لتحريك الصورة. • إذا قمت بتكبير الصورة أو تصغيرها، قد تصبح الصورة مشوّهة.

استخدام وظيفة مفتاح التحكم

للحؤول دون أن تصبح الصورة على الشاشة شبه مائلة، تقوم وظيفة **مفتاح التحكم** بضبط عرض الصورة من الأعلى والأسفل إذا لم يتم إعداد جهاز العرض على الزاوية الصحيحة من الشاشة.
نظرًا لإمكانية تسبب وظيفة **مفتاح التحكم** في تردّي جودة الصورة على الشاشة، استخدم هذه الوظيفة فقط في حال عدم التمكن من إعداد جهاز العرض على الزاوية المثالية.



- 1 اضغط على الزر **Key's** ▲ أو **Key's** ▼ لضبط الصورة.
• يمكن ضبط **مفتاح التحكم** بين -40 و 40.
- 2 اضغط على الزر **OK** عند الانتهاء.

خيارات إضافية

ضبط نسبة الطول إلى العرض

- يمكنك تغيير حجم الصورة لعرضها بالحجم المثالي عن طريق الضغط على **RATIO** أثناء استخدام جهاز العرض.

ملاحظة

- قد يختلف حجم الصورة المتوفرة بحسب إشارة الإدخال.
- يمكنك أيضًا استخدام الزر **Q.MENU** أو **SETTINGS**.

القائمة	الوصف
16:9	لتغيير حجم الصور إلى نسبة الطول إلى العرض 16:9.
ملئ الشاشة	للتبديل إلى وضع ملء الشاشة بغض النظر عن نسبة الطول إلى العرض.
مسح فقط	لعرض صور الفيديو بحجمها الأصلي من دون حذف أجزاء من حافة الصورة. • إذا حددت مسح فقط ، قد يحدث تشويش عند إحدى حواف الشاشة أو كلها.
أصلي	لعرض الصور بنسبة الطول إلى العرض نفسها كالصورة الأصلية.
4:3	لتغيير حجم الصور إلى المعيار السابق 4:3.
تكبير	لتغيير حجم الصورة لملاءمة عرض الشاشة. قد لا يظهر الجزء الأعلى والأسفل من الصورة. اضغط على الزر < أو > لتكبير الصورة أو تصغيرها. اضغط على الزر ^ أو v لتحريك الصورة.

تحديد علامة إدخال

لإظهار الأجهزة المتصلة بمنافذ الإدخال.



- 1 اضغط على الزر **INPUT** على وحدة التحكم عن بُعد لعرض شاشة تحديد الإدخال.
- 2 اضغط على الزر **الأحمر**.
- 3 استخدم الزر \vee أو \wedge للتمرير إلى أحد مصادر الإدخال.
- 4 استخدم الزر $>$ أو $<$ لتحديد إحدى علامات الإدخال.

تغيير جهاز الإدخال

لتحديد إدخال خارجي

لتحديد إدخال خارجي.

- اضغط على الزر **INPUT** على وحدة التحكم عن بُعد لعرض شاشة تحديد الإدخال.
- يتم عرض الإدخالات المتصلة أولاً. لكن الإدخال **AV / مكون (Component) / SCREEN SHARE** دائماً نشطاً.
- حدد إشارة إدخال باستخدام الزر **INPUT** على وحدة التحكم عن بُعد لتوصيل جهاز العرض بالإدخال المطلوب. يمكنك استخدام الزر \wedge أو \vee أو $<$ أو $>$ للتبديل بين كافة أوضاع الإدخال.

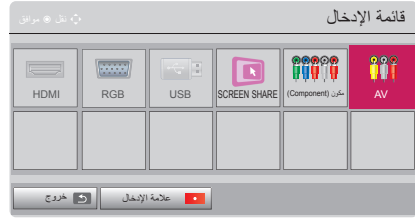

استخدام القائمة السريعة

يمكنك تخصيص القوائم المستخدمة بشكل متكرر.

- 1 اضغط على الزر **Q.MENU**.
- 2 اضغط على الزر < أو > لتحديد قائمة واضغط على **OK**.

الوصف	القائمة
لتغيير حجم الصورة.	نسبة طول إلى عرض
لقلب صورة جهاز العرض رأساً على عقب أو بشكل أفقي.	وضع PJT
لتغيير وضع الصورة.	وضع الصورة
لضبط وضع الصوت.	وضع الصوت
لضبط جهاز العرض على إيقاف التشغيل في الوقت المحدد.	مؤقت النوم
لجعل الصوت الصادر من جهاز العرض نقيًا وواضحًا.	صوت واضح II
للحد من استهلاك الطاقة عبر ضبط الحد الأقصى لسطوع الشاشة.	توفير الطاقة
يتيح لك إزالة جهاز USB متصل بشكل آمن. (يتم عرض القائمة فقط إذا كان جهاز USB موصولاً.)	جهاز USB

- 3 اضغط على الزر \wedge أو \vee للتمرير عبر القوائم التالية.

وظيفة الصورة الفارغة

استخدام وظيفة الصورة الفارغة

قد تكون هذه الوظيفة فعّالة عندما تريد لفت الانتباه أثناء اجتماع أو حصة تدريبية.

- 1 اضغط على الزر **BLANK**، وستتم تغطية الشاشة بلون الخلفية. يمكنك تغيير لون الخلفية بالرجوع إلى تحديد صورة فارغة.
- 2 اضغط على أي زر لإلغاء وظيفة الصورة الفارغة. لتغطية الشاشة مؤقتًا، اضغط على الزر **BLANK** على وحدة التحكم عن بُعد. لا تحجب العدسة بأي غرض أثناء تشغيل جهاز العرض. قد ترتفع درجة حرارته بشكل مفرط ويصبح مشوّهاً أو قد يتسبب ذلك بنشوب حريق.

تحديد صورة فارغة

- 1 اضغط على الزر **SETTINGS**.
- 2 اضغط على الزر \wedge أو \vee أو < أو > لتحديد الخيار 2 واضغط على الزر **OK**.
- 3 اضغط على الزر \wedge أو \vee لتحديد صورة فارغة واضغط على الزر **OK**.
- 4 استخدم الزر \wedge أو \vee للانتقال إلى الضبط أو الخيار الذي تريده ثم اضغط على الزر **OK**.

الترفيه

استخدام SCREEN SHARE

- 1 قم بضبط الإدخال الخارجي لجهاز العرض على **SCREEN SHARE**.
- 2 قم بتمكين وظيفة SCREEN SHARE ذات الصلة على الجهاز الذي تريد الاتصال به.
- 3 قم بتوصيل جهاز العرض من قائمة البحث بالجهاز الذي تريد الاتصال به.
(عند توصيل جهاز العرض بالكمبيوتر المحمول، أدخل رمز Pin المبيّن على الشاشة. سيتم عرض طلب رمز Pin فقط عند التوصيل.)
- 4 إذا قُبِلَ الجهاز المطلوب الطلب، سيبدأ تشغيل SCREEN SHARE.

تنبيه



- تكون الإصدارات 7/8/8.1 من نظام التشغيل Windows متطابقة مع SCREEN SHARE عند استخدام هذه الوظيفة. قد تكون بعض أجهزة الكمبيوتر غير متطابقة مع SCREEN SHARE.
- من المؤكد أن إصدارات ICS و Jellybean و Kitkat من أجهزة android من منتجات LG كلها متطابقة.
- عند الاتصال عبر SCREEN SHARE، يوصى بوضع الجهاز على مقربة من جهاز العرض.
- قد يختلف معدل الإجابة وجودة الصورة حسب بيئة المستخدم.
- لمزيد من المعلومات حول الجهاز الذي تريد الاتصال به، راجع دليل المالك الخاص به.

إعداد بلوتوث على جهاز العرض

يُستخدم هذا الخيار لإخراج الصوت من جهاز العرض عبر أجهزة صوت بلوتوث.

- اضغط على الزر **SETTINGS** على وحدة التحكم عن بُعد، ثم اضبط بلوتوث على تشغيل في قائمة اللاسلكية.

ملاحظة

- تجد في ما يلي الأجهزة التي يمكن الاتصال بها:
LG HBS- ، LG HBS-700 ، LG BTS1
730 ، LG HBS-800 (قد تختلف الطرازات المتوفرة للشراء بحسب المنطقة).
- قد تكون المنتجات من جهات صنع أخرى غير متوافقة.
- يمكنك استخدام وحدة التحكم عن بُعد لضبط مستوى صوت الجهاز المتصل.
- في حال فشل الاتصال لاسلكيًا بالجهاز، تحقق من توصيل الجهاز بوحدة تزويد بالطاقة وتحقق أيضًا من تشغيل جهاز صوت بلوتوث بشكل صحيح.
- في حال ضبط بلوتوث على تشغيل، سيتصل جهاز العرض تلقائيًا بأخر جهاز بلوتوث تم الاتصال به عندما تم تشغيل جهاز العرض. (احرص على التحقق أيضًا من تشغيل آخر جهاز بلوتوث تم الاتصال به.)
- لا يعتمد جهاز العرض هذا ميزة مزامنة صوت تلفاز LG. لاستخدام منتجات تعتمد ميزة مزامنة صوت تلفاز LG، استخدم وضع بلوتوث العام بدلاً من وضع تلفاز LG.
- تُستخدم وظيفة Bluetooth لإنشاء اتصال بين المنتج ومكبرات الصوت أو سماعات الرأس Bluetooth. لا يمكنك إنشاء اتصال بين المنتج وهاتف محمول باستخدام وظيفة Bluetooth.

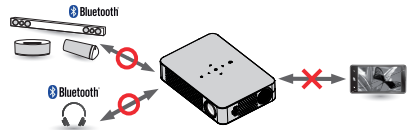

البحث عن أجهزة بلوتوث وإنشاء اتصال

انتقل إلى **SETTINGS** → **اللاسلكية** → **جهاز البحث** للبحث عن أجهزة صوت بلوتوث قريبة، ثم أنشئ اتصالاً بين أي أجهزة يتم اكتشافها وجهاز العرض. (يمكن عرض 20 حرفاً كحد أقصى، في حال كان اسم الجهاز يحتوي على أكثر من 20 حرفاً.)

1 اضبط جهاز بلوتوث على وضع الإقتران، ثم حدد جهاز البحث.

- حدد **إيقاف البحث** لعرض الأجهزة التي تم اكتشافها حتى الآن.
- في حال لم يتم اكتشاف الجهاز، تحقق من تشغيله مع وضع الإقتران.
- قد يختلف الوقت الذي يستغرقه البحث عن الأجهزة وفقاً لقوة الإشارة وعدد الأجهزة.



2 عند اكتمال البحث، يمكنك تحديد جهاز بلوتوث وإنشاء اتصال معه.

- يمكنك إيقاف عملية الاتصال فوراً عبر تحديد **إيقاف**.
- قد يختلف الوقت الذي يستغرقه الاتصال بجهاز ما وفقاً لقوة الإشارة وعدد الأجهزة.



3 عندما يكون جهاز بلوتوث متصلاً، ستسمع عبر الجهاز المتصل صوتاً يصدر من جهاز العرض.

- ستتم إضافة جهاز بلوتوث المتصل تلقائياً إلى **قائمة بالأجهزة المسجلة**. بعد التسجيل، يمكن الاتصال بأجهزة البلوتوث ببساطة عبر تحديدها من قائمة **الأجهزة المسجلة** من دون الحاجة إلى البحث عنها.
- يمكن قطع الاتصال بين الأجهزة المتصلة فقط من **SETTINGS** → **اللاسلكية** → **قائمة بالأجهزة المسجلة**.

قطع الاتصال

حدد قطع الاتصال لقطع الاتصال مع الجهاز.

- يمكنك قطع الاتصال مع جهاز ما من قائمة بالأجهزة المسجلة فقط.

حذف

حدد **حذف المحدد** أو **حذف الكل** لحذف أي أجهزة مسجلة.

- **حذف المحدد:** اضغط على الزر الأحمر في قائمة بالأجهزة المسجلة لحذف الجهاز المحدد.
- **حذف الكل:** حدد **حذف الكل** في قائمة بالأجهزة المسجلة لحذف كل الأجهزة المسجلة.

ضبط مزامنة الصوت والصورة

عند الاتصال مع جهاز بلوتوث، انتقل إلى **SETTINGS** → **اللاسلكية** → ضبط مزامنة الصوت والصورة لضبط المزامنة بين الفيديو وصوت سماعات رأس بلوتوث.

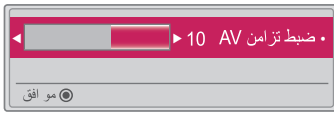

- تتوفر هذه الميزة فقط عند الاتصال مع جهاز بلوتوث.
- قد تختلف مزامنة الصوت بحسب جهة الصنع.
- عند تشغيل فيديو من محرك أقراص USB متصل، يمكن ضبط الخيار ضبط مزامنة الصوت والصورة باستخدام قائمة **اضبط الصوت**.

إنشاء اتصال مع أجهزة بلوتوث أو قطع الاتصال بها أو حذفها في القائمة بالأجهزة المسجلة

في **SETTINGS** → **اللاسلكية** → قائمة بالأجهزة المسجلة، تظهر أجهزة بلوتوث بالترتيب وفقاً للاتصال ويمكن إعادة إنشاء اتصال بالأجهزة نفسها ببساطة عبر تحديدها من دون الحاجة إلى البحث عنها مجدداً.



إنشاء اتصال

حدد جهاز بلوتوث من قائمة بالأجهزة المسجلة لإنشاء اتصال معه.

- سيجاول جهاز بلوتوث المسجل إنشاء اتصال تلقائياً حسب ميزات الجهاز. (راجع دليل جهاز بلوتوث).
- يمكنك إيقاف عملية الاتصال فوراً عبر تحديد **إيقاف**.
- قد يختلف الوقت الذي يستغرقه الاتصال بجهاز ما وفقاً لقوة الإشارة وعدد الأجهزة.

إزالة جهاز USB

- 1 انقر فوق الزر **Q.MENU**.
- 2 استخدم الزر < أو > للانتقال إلى جهاز USB واضغط على الزر **OK**.
- 3 حدد جهاز USB لإزالته. انتظر رسالة التأكيد التي تفيد بأن جهاز USB توقف عن العمل قبل إزالته.

ملاحظة !

- إذا أُزيل جهاز USB قبل الوقت المحدد، قد يحدث خطأ في جهاز العرض أو جهاز تخزين USB.
- عند تحديد جهاز USB لإزالته، لن يكون بإمكانك قراءة محتوياته بعد ذلك. أزل جهاز تخزين USB ثم أعد توصيله.

الوسائط

قبل الاستخدام

توصيل جهاز USB

قم بتوصيل جهاز USB (محرك أقراص صلبة HDD خارجي، ذاكرة USB) بمنفذ USB الخاص بجهاز العرض للاستمتاع بعرض ملفات المحتويات المخزنة في جهاز USB بواسطة جهاز العرض. لا يمكنك كتابة بيانات أو حذفها على جهاز USB. قم بتوصيل ذاكرة فلاش USB كما هو مبين أدناه.



تلميحات حول استخدام جهاز USB

- قد لا يعمل جهاز تخزين USB إذا كان مزوّدًا ببرنامج تعرّف تلقائي مدمج أو إذا كان يستخدم برنامج التشغيل الخاص به.
- قد لا تعمل بعض أجهزة تخزين USB أو قد تعمل بشكل غير صحيح.
- إذا كنت تستخدم كابل امتداد USB، قد لا يتم التعرف على جهاز USB أو قد لا يعمل بشكل صحيح.
- استخدم فقط أجهزة تخزين USB التي تمت تهيئتها بنظام ملفات Windows FAT32 أو NTFS.
- بالنسبة إلى محرّكات الأقراص الصلبة الخارجية USB HDD، يوصى باستخدام أجهزة ذات فولتية مُقدّرة بأقل من 5 فولت وتيار مُقدّر بأقل من 500 ميلي أمبير.
- يوصى باستخدام محرك أقراص ثابتة مع وحدة التزويد بالطاقة الخاصة به. (إذا كانت الطاقة المزوّدة غير كافية، فقد لا يتم اكتشاف جهاز تخزين USB بشكل صحيح). تجدر الإشارة إلى أن مورّع USB غير مدعوم.
- يوصى باستخدام ذاكرات فلاش USB سعة 32 جيجابايت أو أقل ومحرّكات أقراص صلبة USB سعة 1 تيرابايت أو أقل.
- إذا عمل محرّك الأقراص الصلبة USB HDD المزوّد بوظيفة توفير الطاقة بشكل غير صحيح، أوقف تشغيل الطاقة ثم أعد تشغيلها. لمزيد من المعلومات، راجع دليل المستخدم الخاص بمحرّك الأقراص الصلبة USB HDD.
- قد تُتلف البيانات في جهاز تخزين USB، لذا احرص على إجراء نسخ احتياطية للملفات المهمة على أجهزة أخرى. تقع مسؤولية صيانة البيانات على عاتق المستخدم ولا تتحمل جهة الصنع مسؤولية فقدان البيانات.

لاستخدام الوسائط

1 اضغط على الزر **SETTINGS** على وحدة التحكم عن بُعد.

2 حدد وسائط.

حدد الملف المطلوب من القائمة. شاهد الملف الذي اخترته. لضبط الضوابط المتعلقة بالتشغيل عن طريق التحقق من الخيار أثناء تشغيل القرص.

ملف اعتماد الوسائط

- الحد الأقصى لمعدل نقل البيانات: 20 ميجابايت في الثانية
- تنسيقات الترجمة الخارجية المعتمدة:
*.smi و *.srt و *.sub (MicroDVD)،
*.ssa و *.ass (SubViewer 1.0/2.0)
و *.txt و *.psb (TMPlayer)
(PowerDivX)
- تنسيقات الترجمة الداخلية المعتمدة:
SRT/ASS/SSA (لا اعتماد الترجمات الداخلية الصادرة عن DivX6)

برنامج فك تشفير الفيديو المعتمد

الحد الأقصى: 1920 x 1080 @ 30p (Motion JPEG 640x480 @ 30p فقط)

برنامج فك التشفير		الامتداد
VC-1 Simple and Main Profiles ، VC-1 Advanced Profile	الفيديو	.asf .wmv
WMA 9 Professional ، WMA Standard	الصوت	
H.264/AVC ، XVID ، DivX6 ، DivX5 ، DivX4 ، DivX3.11	الفيديو	.divx .avi
، Dolby Digital ، MPEG-1 Layer I ، II MPEG-1 Layer III (MP3)	الصوت	
MPEG-4 Part 2 ، H.264 / AVC	الفيديو	.mp4 .m4v .mov
AAC	الصوت	
H.264 / AVC	الفيديو	.mkv
Dolby Digital ، HE-AAC	الصوت	
VC-1 ، MPEG-2 ، H.264 / AVC	الفيديو	.ts .trp .tp .mts .m2ts
، MPEG-1 Layer I ، II ، MPEG-1 Layer III (MP3) ، Dolby Digital Dolby Digital Plus ، AAC	الصوت	
MPEG-2 ، MPEG-1	الفيديو	.vob
DVD-LPCM ، MPEG-1 Layer I ، II ، Dolby Digital	الصوت	
MPEG-1	الفيديو	.mpg
MPEG-1 Layer I ، II	الصوت	

الملف الصوتي

نوع الملف	العنصر	المعلومات
MP3	معدل البت	من 32 كيلوبت في الثانية إلى 320 كيلوبت في الثانية تقريباً
	معدل التحليل	من 32 كيلوهرتز إلى 48 كيلوهرتز تقريباً
AC3	معدل البت	من 32 كيلوبت في الثانية إلى 640 كيلوبت في الثانية تقريباً
	معدل التحليل	32 كيلوهرتز، 44.1 كيلوهرتز، 48 كيلوهرتز
MPEG	معدل البت	من 32 كيلوبت في الثانية إلى 448 كيلوبت في الثانية تقريباً
	معدل التحليل	من 32 كيلوهرتز إلى 48 كيلوهرتز تقريباً
AAC، HEAAC	معدل البت	من 24 كيلوبت في الثانية إلى 3844 كيلوبت في الثانية تقريباً
	معدل التحليل	من 8 كيلوهرتز إلى 96 كيلوهرتز تقريباً
CDDA	معدل البت	1.44 كيلوبت في الثانية
	معدل التحليل	44.1 كيلوهرتز
LPCM	معدل البت	من 1.41 ميجابت في الثانية إلى 9.6 ميجابت في الثانية تقريباً
	معدل التحليل	تعدد القنوات : 44.1 كيلوهرتز، 88.2 كيلوهرتز / 48 كيلوهرتز، 96 كيلوهرتز الاستيريو : 176.4 كيلوهرتز، 192 كيلوهرتز

مشاهدة مقاطع الفيديو

في قائمة الأفلام، يمكنك مشاهدة الأفلام المخزنة على جهاز USB المتصل. للتحكم بالتشغيل وضبط الخيارات أثناء عرض ملفات الفيديو.

تلميحات حول تشغيل ملفات الفيديو

- قد لا تعمل بعض الترجمات التي أنشأها المستخدمون بشكل غير صحيح.
- يجب وضع ملفات الفيديو والترجمة في الحافظة نفسها. يجب أن تحمل ملفات الفيديو والترجمة الاسم نفسه لتظهر بشكل صحيح.
- لا نعتد أي بث على الإنترنت يحتوي على GMC (تعويض الصور المتحركة الشامل) أو Qpel (تقدير الصور المتحركة رباعي البكسل).
- يتم اعتماد ملف التعريف H.264 / AVC بالمستوى 4.1 وأقل فقط.
- لا تكون ملفات الفيديو التي تتجاوز 50 جيجابايت المعتمدة للتشغيل. يعتمد حد حجم الملف على بيئة التشفير.
- برنامج فك التشفير الصوتي DTS غير معتمد.

5 تحكم بالتشغيل باستخدام الأزرار التالية.

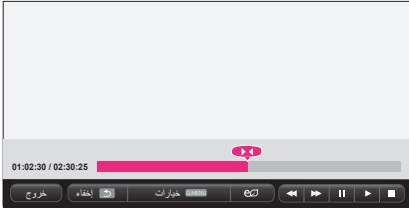

الوصف	الضبط
لعرض موضع التشغيل الحالي. استخدم الزر < أو > للتقديم أو الترجيع.	◀ ▶
لإيقاف التشغيل والعودة إلى قائمة الأفلام.	■
للعودة إلى وضع التشغيل العادي.	▶
لإيقاف مشغل الوسائط مؤقتًا. في حال عدم الضغط على أي زر على وحدة التحكم عن بُعد لمدة 10 دقائق بعد الإيقاف المؤقت، تتم إعادة بدء التشغيل.	
للعرض بالحركة البطيئة.	▶▶
عند الضغط على هذا الزر، تتغير سرعة التشغيل.	◀◀
: x2، x4، x8، x16، x32 لحد من استهلاك الطاقة عبر ضبط الحد الأقصى لسطوع الشاشة.	⊞
سيظهر إطار منبثق.	خيارات
لإخفاء شريط التشغيل. اضغط على الزر OK لإظهاره.	إخفاء
للعودة إلى شاشة قائمة الأفلام.	خروج

استعراض قائمة الأفلام

قم بتشغيل ملف فيديو مخزن على الجهاز المتصل.

- 1 قم بتوصيل جهاز تخزين USB.
- 2 اضغط على الزر USB.
- 3 اضغط على الزر < أو > لتحديد قائمة أفلام واضغط على الزر OK.
- 4 استخدم الزر ^ أو \ أو > لتحديد الملف الذي تريده واضغط على الزر OK.

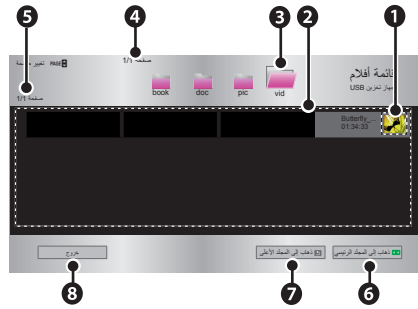

الوصف	
صور مصغرة الملف غير طبيعي	1
الملف غير معتمد	
قائمة الملفات	2
للانتقال إلى الحافظة ذات المستوى الأعلى.	3
الصفحة الحالية/مجموع عدد صفحات الحافظة	4
الصفحة الحالية/مجموع عدد صفحات الملف	5
للانتقال إلى الحافظة ذات أعلى مستوى.	6
للانتقال إلى الحافظة ذات المستوى الأعلى.	7
خروج من قائمة الأفلام.	8

خيارات قائمة الأفلام

1 اضغط على الزر Q.MENU.

2 استخدم الزر \wedge أو \vee للانتقال إلى الخيار المطلوب واضغط على الزر OK.3 استخدم الزر \wedge أو \vee أو $<$ أو $>$ لإعداد كل عنصر.

اضبط تشغيل الفيديو.

الوصف	الضبط
<p>يمكن تشغيل الترجمة أو إيقاف تشغيلها.</p> <ul style="list-style-type: none"> • اللغة: يمكن تحديد أي من اللغات المتوفرة. • صفحة الرمز: يمكن تحديد مجموعة من الأحرف المستخدمة للترجمة. <p>افتراضيًا، يتم عرض الترجمة باللغة التي تم تكوينها في الخيار 1 ← اللغة (Language).</p> <p>- تزامن: عندما تكون الترجمة غير متزامنة مع الفيديو، يمكنك ضبط سرعتها على 0.5 ثانية للوحدة.</p> <p>- الوضع: لنقل موضع الترجمة.</p> <p>- حجم: لتغيير حجم خط الترجمة.</p>	<p>لغة الترجمة</p>
<p>يُستخدم لتشغيل أو إيقاف وظيفة التكرار.</p> <p>عند الضغط على إيقاف التشغيل، يمكن تشغيل الملف التالي بالتتابع إذا كان اسم الملف مشابهًا.</p>	<p>تكرار</p>

الوصف	الضبط
<p>لتحديد حجم شاشة التشغيل.</p> <ul style="list-style-type: none"> • ملئ الشاشة: يتم تشغيل الملفات في وضع ملء الشاشة وفقًا لنسبة الطول إلى العرض الخاصة بالفيديو. • الحجم الأصلي: لعرض الفيديو بالحجم الأصلي. 	<p>حجم الصورة</p>
<p>لتحديد اللغة التي تريدها للملف ذو مسارات الصوت المتعددة. لا يتوفر هذا الخيار إذا كان للملف مسار صوت واحد فقط.</p>	<p>لغة الصوت</p>

لغة الترجمة

اللغة	لغة الترجمة
الإنجليزية والإسبانية والفرنسية والألمانية والإيطالية والسويدية والفنلندية والهولندية والبرتغالية والدنماركية والرومانية والنرويجية والألبانية والغيلية والويلزية والأيرلندية والكتالونية والفالنسية	اللاتينية 1
البوسنية والبولندية والكرواتية والتشيكية والسلوفاكية والسلوفينية والصربية والمجرية	اللاتينية 2
الإستونية واللاتفية والليتوانية	اللاتينية 4
البلغارية والمقدونية والروسية والأوكرانية والقازاقية	السيريلية
اليونانية	اليونانية
التركية	التركية
العبرية الحديثة	العبرية
الصينية المبسطة	الصينية
الكورية	الكورية
العربية	العربية

اضبط الفيديو.

يمكنك تغيير ضوابط الفيديو.

(راجع "ضوابط الصورة" في الصفحة 56)

اضبط الصوت.

يمكنك تغيير ضوابط الصوت.

(راجع "ضوابط الصوت" في الصفحة 61)

إلغاء تسجيل رمز DivX

استخدم رمز إلغاء تسجيل DivX لإيقاف تنشيط وظيفة DivX DRM.

- 1 في القائمة إعدادات، انتقل إلى الخيار 1 واضغط على **DivX(R) VOD**.
- 2 استخدم الزر \wedge أو \vee للانتقال إلى إلغاء التسجيل واضغط على الزر **OK**.

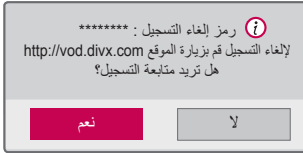
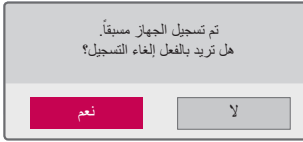

3 حدد نعم.

ملاحظة !

- ما المقصود بـ DRM [إدارة الحقوق الرقمية]؟ إنها عبارة عن تقنية وخدمة تمنعان الاستخدام غير القانوني للمحتويات الرقمية لحماية مصالح مالكيها حقوق النشر وحقوقهم. يمكن تشغيل الملفات بعد التحقق من الترخيص عبر الإنترنت، الخ.

تسجيل رمز DivX

للتحقق من رمز تسجيل DivX. رمز لإعادة تشغيل مقاطع الفيديو DivX المحمية. للتسجيل قم بزيارة الموقع <http://vod.divx.com>.

استخدم رمز التسجيل لتأجير الأفلام أو شرائها على الموقع الإلكتروني www.divx.com/vod.

- 1 في القائمة إعدادات، انتقل إلى الخيار 1 واضغط على **DivX(R) VOD**.



- 2 اضغط على الزر \wedge أو \vee للانتقال إلى التسجيل واضغط على الزر **OK**.



3 تحقق من رمز التسجيل DivX.

ملاحظة !

- لا يمكن تشغيل ملفات DivX التي تم شراؤها/استئجارها في حال استخدام رمز تسجيل DivX خاص بجهاز آخر. استخدم رمز تسجيل DivX المخصص لهذا الجهاز فقط.
- قد لا يتم تشغيل الملفات التي تم تحويلها وغير المتوافقة مع معايير برنامج فك تشفير DivX أو قد تحدث أصواتاً غريبة.

عرض الصور

يمكنك عرض الصور المخزنة على جهاز متصل.

ملفات الصور المعتمدة

الصورة (JPEG.*).

الخط الأساسي: 64 بكسل (عرض) x 64 بكسل (ارتفاع)
- 15360 بكسل (عرض) x 8640 بكسل (ارتفاع)

التقدمي: 64 بكسل (عرض) x 64 بكسل (ارتفاع)
- 1920 بكسل (عرض) x 1440 بكسل (ارتفاع)

- إن ملفات JPEG هي المعتمدة فقط.
- يتم عرض الملفات غير المعتمدة على شكل رمز.
- تظهر رسالة خطأ للملفات التالفة أو تنسيقات الملفات التي لا يمكن تشغيلها.
- قد لا يتم عرض الملفات التالفة بشكل صحيح.
- قد يستغرق عرض الصور العالية الاستبانة في وضع ملء الشاشة بعض الوقت.

استعراض قائمة الصور

1 قم بتوصيل جهاز تخزين USB.

2 اضغط على الزر USB.

3 استخدم الزر < أو > لتحديد قائمة الصور واضغط على الزر OK.

4 استخدم الزر / أو \ أو V أو < أو > لتحديد الملف الذي تريده واضغط على الزر OK.

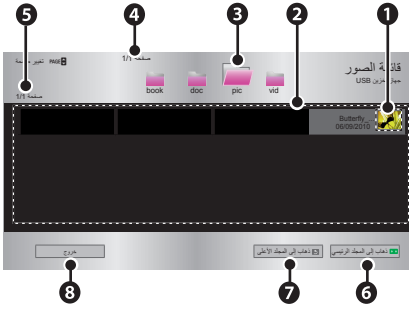

الوصف	
صور مصغرة	1
الملف غير طبيعي	
الملف غير معتمد	
قائمة الملفات	2
للانتقال إلى الحافظة ذات المستوى الأعلى.	3
الصفحة الحالية/مجموع عدد صفحات الحافظة	4
الصفحة الحالية/مجموع عدد صفحات الملف	5
للانتقال إلى الحافظة ذات أعلى مستوى.	6
للانتقال إلى الحافظة ذات المستوى الأعلى.	7
خروج	8

الوصف	الضبط
إخفاء القائمة على الشاشة بحجمها الكامل. • لعرض القائمة، اضغط على الزر OK على وحدة التحكم عن بُعد.	إخفاء
للخروج من عرض الصورة في وضع ملء الشاشة.	خروج

5 تحكم بالتشغيل باستخدام الأزرار التالية.



الوصف	الضبط
لتحديد الصورة السابقة أو التالية.	⏪ ⏩
يتم عرض الصور كلها في عرض الشرائح. • قم بضبط سرعة الشرائح في قائمة خيارات ← اضبط عرض الصورة..	عرض الشرائح
يمكنك الاستماع إلى الموسيقى أثناء عرض الصور بحجمها الكامل. • قم بضبط موسيقى الخلفية في قائمة خيارات ← اضبط عرض الصورة..	موسيقى الخلفية
لتدوير الصور. • لتدوير صورة بزاوية 90 أو 180 أو 270 أو 360 درجة باتجاه عقارب الساعة. • لا يمكن تدوير الصور إن كان عرضها أكثر من ارتفاع الحد الأقصى للاستبانة المعتمدة.	🔄
لعرض الصورة في الوضع الكامل أو الوضع الأصلي. اضغط على الزر الأزرق لتكبير الصورة.	🔍
للحد من استهلاك الطاقة عبر ضبط الحد الأقصى لسطوع الشاشة.	☀️
سيظهر إطار منبثق.	خيارات

خيارات قائمة الصور

- 1 اضغط على الزر **Q.MENU**.
- 2 استخدم الزر \wedge أو \vee للانتقال إلى الخيار المطلوب واضغط على الزر **OK**.
- 3 استخدم الزر \wedge أو \vee أو $<$ أو $>$ لإعداد كل عنصر.

اضبط عرض الصورة.

الوصف	الضبط
لتحديد سرعة عرض الشرائح.	سرعة الشرائح
لتحديد حافظه الموسيقى لموسيقى الخلفية.	موسيقى الخلفية
<ul style="list-style-type: none"> • لا يمكنك تغيير حافظه الموسيقى أثناء تشغيل موسيقى الخلفية. • يمكن تحديد الحافظه من الجهاز نفسه لتشغيل موسيقى الخلفية. - تكرار: لتحديد تكرار التشغيل. - عشوائي: لتحديد التشغيل العشوائي. 	

اضبط الفيديو.

يمكنك تغيير ضوابط الفيديو.

(راجع "ضوابط الصورة" في الصفحة 56)

اضبط الصوت.

يمكنك تغيير ضوابط الصوت.

(راجع "ضوابط الصوت" في الصفحة 61)

استعراض قائمة الموسيقى

- 1 قم بتوصيل جهاز تخزين USB.
- 2 اضغط على الزر USB.
- 3 استخدم الزر < أو > لتحديد قائمة موسيقى واضغط على الزر OK.
- 4 استخدم الزر ^ أو v أو < أو > لتحديد الملف الذي تريده واضغط على الزر OK.

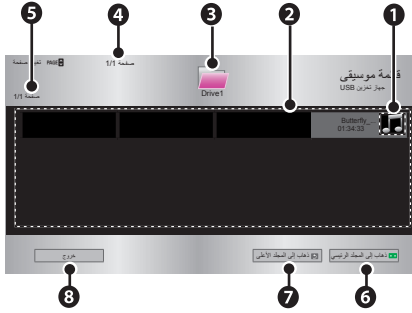

الاستماع إلى الموسيقى

يمكنك تشغيل ملفات الصوت المخزنة على الجهاز المتصل.

ملفات الموسيقى المعتمدة

*.MP3

نطاق معدل البت 32 كيلوبت في الثانية إلى 320 كيلوبت في الثانية

- معدل تحليل MPEG1 الطبقة 3: 32 كيلو هرتز، 44.1 كيلو هرتز، 48 كيلو هرتز
- معدل تحليل MPEG2 الطبقة 3: 16 كيلو هرتز، 22.05 كيلو هرتز، 24 كيلو هرتز

الوصف	
<p>صور مصغرة</p> <p>الملف غير طبيعي</p> 	1
<p>الملف غير معتمد</p> 	
قائمة الملفات	2
للانتقال إلى الحافظة ذات المستوى الأعلى.	3
الصفحة الحالية/مجموع عدد صفحات الحافظة	4
الصفحة الحالية/مجموع عدد صفحات الملف	5
للانتقال إلى الحافظة ذات أعلى مستوى.	6
للانتقال إلى الحافظة ذات المستوى الأعلى.	7
خروج	8

خيارات قائمة الموسيقى

- 1 اضغط على الزر **Q.MENU**.
 - 2 استخدم الزر \wedge أو \vee للانتقال إلى الخيار المطلوب واضغط على الزر **OK**.
 - 3 استخدم الزر \wedge أو \vee أو $<$ أو $>$ لإعداد كل عنصر.
- اضبط تشغيل الصوت.

الوصف	الضبط
لتحديد تكرار التشغيل.	تكرار
لتحديد التشغيل العشوائي.	عشوائي

اضبط الصوت.

- يمكنك تغيير ضوابط الصوت.
(راجع "ضوابط الصوت" في الصفحة 61)

5 تحكم بالتشغيل باستخدام الأزرار التالية.

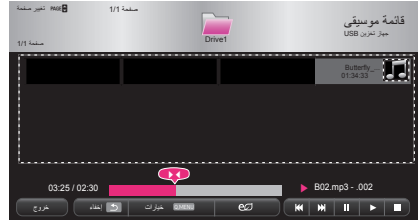

الوصف	الضبط
لتغيير موضع التشغيل.	◀ ▶
لإيقاف التشغيل.	■
للعودة إلى وضع التشغيل العادي.	▶
لإيقاف مشغل الوسائط مؤقتاً.	
لتشغيل الملف السابق/التالي.	◀ ▶
للحد من استهلاك الطاقة عبر ضبط الحد الأقصى لسطوع الشاشة.	⏻
لضبط خيارات قائمة الموسيقى.	خيارات
لإخفاء شريط التشغيل. • اضغط على الزر OK لإظهار شريط التشغيل.	إخفاء
للعودة إلى شاشة قائمة الموسيقى.	خروج

استعراض قائمة الملفات

- 1 قم بتوصيل جهاز تخزين USB.
- 2 اضغط على الزر USB.
- 3 استخدم الزر < أو > لتحديد قائمة الملفات واضغط على الزر OK.
- 4 استخدم الزر \ أو / أو < أو > لتحديد الملف الذي تريده واضغط على الزر OK.

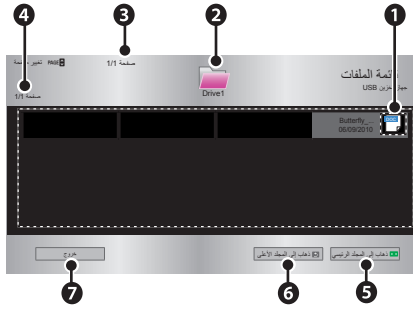

الوصف	
قائمة الملفات	1
لانتقال إلى الحافظة ذات المستوى الأعلى.	2
الصفحة الحالية/مجموع عدد صفحات الحافظة	3
الصفحة الحالية/مجموع عدد صفحات الملف	4
لانتقال إلى الحافظة ذات أعلى مستوى.	5
لانتقال إلى الحافظة ذات المستوى الأعلى.	6
خروج	7

عرض الملفات

يمكنك مشاهدة ملفات المستندات المخزنة على جهاز متصل.

تنسيقات الملفات المعتمدة

،PPTX ،PPT ،DOCX ،DOC ،XLSX ،XLS
PDF ،TXT

Microsoft Office

إصدار 2007/2003/2002/2000/97

Adobe PDF

إصدار 1.4/1.3/1.2/1.1/1.0

- يعيد عرض الملفات ضبط محاذاة المستند، لذلك قد يكون مختلفاً عما هو معروض على الحاسوب.
- بالنسبة إلى المستندات التي تتضمن صوراً، قد تبدو نسبة الاستبانة أقل أثناء عملية إعادة ضبط المحاذاة.
- إذا كان حجم المستند كبيراً أو يحتوي على صفحات عديدة، قد يستغرق التحميل وقتاً أطول.
- قد يتم استبدال الخطوط غير المعتمدة بخطوط أخرى.
- قد لا يفتح عرض الملفات مع مستندات Office التي تحتوي على صور ذات نسبة استبانة عالية. في هذه الحالة، قم بتصغير حجم الملف وحفظه على جهاز تخزين USB وتشغيل عرض الملفات مجدداً أو قم بتوصيل الحاسوب بجهاز العرض وفتح الملف على الحاسوب.

خيارات قائمة الملفات

1 اضغط على الزر **Q.MENU**.2 استخدم الزر \wedge أو \vee أو $<$ أو $>$ لإعداد كل عنصر.

ضبط خيار عارض الملفات

الوصف	الضبط
لتحميل الصفحات وعرضها الواحدة تلو الأخرى. تكون مدة التحميل الأولية قصيرة لكن قد يتم عرض صفحة مملوءة بالمحتويات ببطء.	تحميل صفحة واحدة
لتحميل كافة صفحات ملف إلى الذاكرة قبل البدء بعرضها. إن مدة التحميل الأولي طويلة لكن يمكنك التنقل بين الصفحات بسرعة بعد اكتمال التحميل. إذا كان الملف كبيرًا جدًا، قد يفشل تحميل كل الصفحات.	إيقاف
يمكنك ضبط جودة الصورة المضمنة في المستند. تتوفر الخيارات الثلاثة التالية لضبط جودة الصورة: عالي، متوسط، منخفض. كلما كانت جودة الصورة عالية كلما كان وقت العرض أقصر.	جودة الصورة
لتحديد طريقة محاذاة المستند الأصلي.	محاذاة المستند

إن ضوابط عرض الملف افتراضية، لذا أغلق المستند المفتوح حاليًا لتطبيق التغييرات على المستند الجديد، في حال وُجدت.

5 تحكم بالتشغيل باستخدام الأزرار التالية.

- انقر فوق **انتقل إلى صفحة** ثم سيظهر إطار منبثق لتحديد رقم الصفحة. أدخل رقم الصفحة للانتقال إلى الصفحة التي تريدها.
- اضغط على الزر **+ VOL** للتكبير أو التصغير.

1. اضغط على **OK**.
2. اضغط على الأزرار **أعلى/أسفل/يسار/يمين** للانتقال إلى **انتقل إلى صفحة أو التكبير/تصغير**.



الوصف	الضبط
لانتقال إلى الصفحة التي تريدها. استخدم الأزرار أعلى/أسفل/يمين/يسار لتحديد صفحة واضغط على الزر OK .	انتقل إلى صفحة
لتكبير المستند أو تصغيره.	زووم
لضبط خيارات عارض الملفات.	خيارات
لإخفاء القائمة.	إخفاء
• اضغط على الزر OK لإظهارها. للعودة إلى شاشة عارض الملفات.	خروج

وظيفة العرض الثلاثي الأبعاد

تستخدم تقنية العرض الثلاثي الأبعاد إطارات فيديو مختلفة لكل عين لإضافة عمق إلى الفيديو.

- نظرًا لأن الصور الثلاثية الأبعاد يمكن مشاهدتها كما لو كانت حقيقية، قد يتفاجأ بعض المشاهدين أو يتحمسون بشكل زائد.
- لا تشاهد الصور الثلاثية الأبعاد بالقرب من الأغراض القابلة للكسر بسهولة أو أي أغراض يمكن أن تسقط بسهولة.
- احرص على عدم إصابة نفسك إذا قد تتحرك بدون إدراك للابتعاد عن الصور الثلاثية الأبعاد المحاكية للواقع.

أثناء مشاهدة عرض ثلاثي الأبعاد

⚠ تحذير

- إذا كنت تشاهد فيديو ثلاثي الأبعاد أو صورًا ثلاثية الأبعاد على مسافة قريبة جدًا لفترة زمنية طويلة، قد يؤدي ذلك إلى تشويش الرؤية.
- إذا شاهدت شاشة جهاز العرض أو شاشة ألعاب لفترة طويلة مع وضع نظارات ثلاثية الأبعاد، قد تشعر بالدوار أو إجهاد العين.
- على الأشخاص الذين يعانون أمراضًا مزمنة (داء الصرع، مرض قلبي، أمراض تتعلق بضغط الدم، الخ.) النساء الحوامل والأشخاص الذين يعانون غثيًا قويًا تجنّب مشاهدة فيديو ثلاثي الأبعاد.
- على الأشخاص الذين يعانون العمى المجسّم أو مشاكل في الرؤية التجميمية أيضًا تجنّب مشاهدة محتوى فيديو ثلاثي أبعاد. قد يسبب ذلك رؤية مزدوجة أو إزعاجًا في البصر.
- قد يواجه الأشخاص الذين يعانون الحول أو الغمش أو اللابؤرية صعوبة في إدراك عمق الفيديو وقد يتعبون بسرعة بسبب الرؤية المزدوجة أو مشاكل أخرى. نوصي المشاهدين الذين يعانون المشاكل المذكورة أعلاه بأخذ قسط من الراحة بشكل متكرر أكثر من مشاهدين آخرين.

⚠ تنبيه

- عليك العناية بشكل خاص بالأطفال عند مشاهدة الفيديو الثلاثي الأبعاد.

عند مشاهدة فيديو ثلاثي الأبعاد

- امنع الأطفال أقل من 5 سنوات أو الأصغر من مشاهدة فيديو ثلاثي الأبعاد. قد يؤثر في نمو حاسة البصر لديهم.
- الأطفال الذين يبلغون 10 سنوات أو أقل ما زالوا في مرحلة نمو حاسة البصر لديهم وقد يفكرون بلمس الشاشة أو القفز عليها. يوصى بتوفير التوجيه والمراقبة من قبل أشخاص راشدين.
- بما أن المسافة بين عيني الأطفال هي أقصر مقارنة بالمسافة الموجودة بين عيني الراشدين، يلاحظ الأطفال فرقاً أكبر بين الصور التي يرونها في كل عين. وبالتالي، حتى أثناء مشاهدة الفيديو الثلاثي الأبعاد نفسه، قد يدرك الأطفال عمق الصور أكثر من الأشخاص الراشدين.
- قد يعاني بعض الأشخاص اليافعين الذين يبلغون 19 سنة أو أقل حساسية على محفز ضوء المحتوى الثلاثي الأبعاد. يوصى بالتوقف عن مشاهدة عند الشعور بالتعب.
- قد يعاني كبار السن إدراكاً أقل لعمق الصور مقارنة بإدراك المشاهدين الأصغر سناً. تجنّب مشاهدة الفيديو على مسافة أقرب من تلك الموصى بها.
- شاهد الصور الثلاثية الأبعاد ضمن زاوية العرض والمسافة المثاليين.

• تحذير من النوبات المرضية المتعلقة بالتحسس الضوئي

- قد يختبر بعض المستخدمون نوبة مرضية أو أعراض غير طبيعية أخرى عند تعرّضهم لضوء وامض أو أنماط معينة من ألعاب الفيديو. إذا كان لدى أحد أفراد أسرتك تاريخ مرضي كداء الصرع أو عانى نوبات مرضية، يرجى استشارة طبيبك قبل مشاهدة الصور الثلاثية الأبعاد.
- إذا ما شعرت بأي من الأعراض التالية أثناء مشاهدة فيديو ثلاثي الأبعاد، يرجى التوقف على الفور عن المشاهدة وأخذ قسط من الراحة.
- الدوار أو تحوّل النظر أو عدم الاتزان في عضلات العين أو الوجه أو الحركات اللاإرادية أو التشنج أو فقدان الوعي أو التثوّش أو فقدان الشعور بالاتجاهات أو الشعور بالغثيان. وفي حالة عدم زوال أحد الأعراض، يرجى استشارة الطبيب.
- يمكنك خفض مخاطر التعرّض للنوبات المرضية المتعلقة بالتحسس الضوئي عن طريق اتخاذ التدابير الوقائية التالية.
- خذ استراحة من 5 إلى 15 دقيقة لكل ساعة من المشاهدة.
- إذا اختلفت الرؤية بين عين وأخرى، صحّح الاختلاف قبل البدء بمشاهدة فيديو ثلاثي الأبعاد.
- احرص على مشاهدة الفيلم الثلاثي الأبعاد بشكل تكون الشاشة مباشرة أمامك وعلى مستوى العين.
- عليك التوقف عن المشاهدة في حال عانيت ألماً في الرأس أو تعب أو دوار.
- لا تشاهد صوراً ثلاثية الأبعاد لفترة زمنية طويلة عندما تكون تعباً أو مريضاً.

يرجى التحقق من التالي عند

استخدام نظارات ثلاثية الأبعاد.

- لا تستخدم النظارات الثلاثية الأبعاد كنظارات عادية أو شمسية أو واقية.
- وإلا قد يتسبب هذا في حدوث إصابات.
- لا تحفظ النظارات الثلاثية الأبعاد في أماكن حارة أو باردة جداً. إذا قمت بذلك، قد تلحق الضرر بها.
- لا تستخدم نظارات تالفة.
- لا تُسقط النظارات الثلاثية الأبعاد أو تعرّضها للتلامس مع أغراض أخرى.
- فقد يلحق هذا ضرراً بالمنتج.
- إن عدسات النظارات الثلاثية الأبعاد قابلة للخدش بسهولة. استخدم قطعة قماش ناعمة ونظيفة لتنظيف العدسات.
- قد تتسبب الجسيمات الغريبة بخدوش.
- لا تخدش سطح عدسات النظارات الثلاثية الأبعاد بواسطة أجسام حادة أو تمسحها بأي مسحوق كيميائي. في حال تعرّضت العدسات للخدش، قد لا تبدو الصور طبيعية أثناء مشاهدة الثلاثية الأبعاد.

- إذا كنت خارج نطاق زاوية العرض أو المسافة المحددة، قد تتعرّض مشاهدة الصور الثلاثية الأبعاد. لا يمكنك مشاهدة الصور الثلاثية الأبعاد أثناء الاستلقاء.
- يمكن أن ترى الصور على الجهتين اليمنى واليسرى تتداخل أثناء بدء تشغيل جهاز العرض بعد تشغيل الطاقة. وقد يستغرق الأمر بعض الوقت للتحسين.
- قد تستغرق الصورة الثلاثية الأبعاد بعض الوقت لتبدو طبيعية بعد إبعاد عينيك عن الشاشة ومعاودة النظر إليها مرة أخرى.
- قد تلحظ وميضاً بسيطاً في الصور أثناء مشاهدة الصور الثلاثية الأبعاد في ظل إضاءة مصباح فلورسنت ذي طول موجي ثلاثي (يتردد من 50 إلى 60 هرتز) أو بالقرب من النوافذ. إن كان الأمر كذلك، يوصى بحجب أشعة الشمس باستخدام ستارة أو تخفيت الإضاءة.
- يجب أن تكون النظارات الثلاثية الأبعاد من النوع DLP-LINK (مزودة بتقنية DLP).
- قد لا تتمكن من مشاهدة العرض الثلاثي الأبعاد بشكل صحيح في حال وجود عائق بين جهاز العرض والنظارات الثلاثية الأبعاد.
- ركب جهاز العرض الثلاثي الأبعاد بعيداً قدر الإمكان عن الأجهزة الأخرى.
- في حال أصبح تنسيق بث ثلاثي الأبعاد في المستقبل غير معتمد من قبل جهاز العرض هذا قياسياً، قد يلزم وجود جهاز إضافي مثل جهاز لفك التشفير.

متطلبات مشاهدة الصور الثلاثية الأبعاد

- * زاوية العرض المثالية: 9 درجات عند الجهة العليا/السفلى/اليسرى/اليمنى
- مسافة العرض الموصى بها: من 3 إلى 5 م
- حجم الشاشة الموصى به: 101 سم

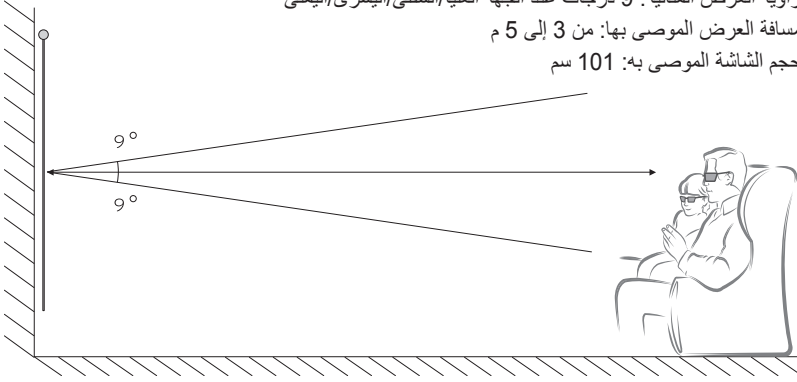

* يجب مشاهدة الفيديو الثلاثي الأبعاد في غرفة مظلمة فقط.

ملاحظة



- يتأثر الاقتران بنظارات DLP-LINK بكثافة الضوء المنعكس من الشاشة.
- وبالتالي، قد لا يعمل الاقتران بنظارات DLP-LINK بشكل صحيح إذا كان الضوء المنعكس من الشاشة غير ساطع بشكل كافٍ، مثلاً عندما تكون المنطقة المحيطة ساطعة أو الشاشة كبيرة أو عند تمكين وضع توفير الطاقة لأقصى حد.
- قد لا تعمل بعض القوائم أثناء تشغيل الفيديو الثلاثي الأبعاد.
- يمكنك مشاهدة فيديو ثلاثي الأبعاد فقط عند تحديد تنسيق الفيديو الثلاثي الأبعاد على جهاز العرض.

1 يُرجى التحقق من الحد الأدنى لمتطلبات النظام لجهاز الكمبيوتر. الحد الأدنى للمتطلبات هو التالي:

Microsoft® Windows® XP و Vista 32/64 بت و Windows 7 32/64 بت
 Intel® Core 2 Duo أو AMD Athlon™ X2 CPU أو أسرع
 أكثر من 1 جيجابايت من ذاكرة النظام (يوصى باستخدام 2 جيجابايت)
 مساحة فارغة من 100 ميجابايت أو أكثر
 DirectX 9 أو أعلى

يجب أن تعتمد بطاقة الفيديو التردد العمودي من 120 (هرتز).

متطلبات بطاقة الفيديو الموصى بها

- معالج رسومات أسرع بـ 700 ميجاهرتز

- ذاكرة أكبر بـ 512 ميجابايت

- يمكن استخدام كمبيوتر محمول مزود بمجموعة الشرائح المذكورة أعلاه لكنه قد لا يعمل بطريقة صحيحة.

2 قم بضبط إخراج الفيديو على XGA بتردد 120 هرتز وقم بتشغيل ملف فيديو باستخدام مشغل فيديو يعتمد الإخراج الثلاثي الأبعاد.

تعتمد مشغلات الفيديو التالية الإخراج الثلاثي الأبعاد: Stereoscopic Player و nVidia 3D Vision و TriDef 3D.
 لمزيد من المعلومات حول المشغلات المذكورة أعلاه، يرجى زيارة مواقع الويب الخاصة بها على:

www.3dtv.at

www.nvidia.com

www.tridef.com

لاستخدام نظارات من نوع DLP-LINK (مزودة بتقنية DLP)

- 1 أثناء مشاهدة صور ثلاثية الأبعاد بواسطة جهاز العرض، اضغط على الأزرار الموجودة على النظارات.
- 2 عندما تضغط على الزر، تكون الرؤية من خلال النظارات وامضة وتتم مزامنتها مع الصور الثلاثية الأبعاد. (يعتبر الوميض طريقة تشغيل تفرد بها النظارات من نوع DLP-LINK. وقد تختلف حسب نوع النظارات.)
- 3 في حال وميض الرؤية من خلال النظارات أو ظهور مشاكل أثناء مشاهدة الصور الثلاثية الأبعاد، أطفئ الأضواء أولاً لتعظيم الغرفة أكثر. اتصل ببنّاع جهاز العرض بخصوص أي استفسارات حول النظارات.

تتسيقات إدخال الفيديو الثلاثي الأبعاد المعتمدة

الإدخال	الإشارة	الاستبانة	التردد العمودي (هرتز)	تتسيقات العرض الثلاثي الأبعاد المعتمدة
HDMI	XGA	1024x768	120	إطار متوالي / إطار بديل
RGB	XGA	1024x768	120	إطار متوالي / إطار بديل

- الاستبانة التي تعتمد الوضع الثلاثي الأبعاد هي 768×1024 بالنسبة إلى إدخال HDMI و RGB.
- قد لا تعمل بعض القوائم في الإدخال بتردد 120 هرتز.

مشاهدة الصور الثلاثية الأبعاد

- 1 قم بتشغيل عناوين الفيديو الثلاثي الأبعاد المعتمدة.
 - 2 بالنسبة إلى RGB-PC، عليك الضغط على **AUTO** على وحدة التحكم عن بُعد قبل مشاهدة العرض الثلاثي الأبعاد.
 - 3 اضغط على الزر **3D**.
 - 4 أثناء مشاهدة الصور الثلاثية الأبعاد بواسطة جهاز العرض، اضغط على الأزرار الموجودة على النظارات.
 - 5 اضغط على الزر **L/R** لتبديل اتجاه تشغيل الصورة. حدد شاشة تتمتع بجودة عرض ثلاثي الأبعاد أفضل.
- إذا ضغطت على الزر **3D** أثناء العرض، يعود العرض إلى الوضع الثنائي الأبعاد.

تخصيص الضوابط

الضوابط

- 1 اضغط على الزر **SETTINGS**.
- 2 استخدم الزر \wedge أو \vee أو $<$ أو $>$ لتحديد العنصر المطلوب واضغط على الزر **OK**.
- 3 استخدم الزر \wedge أو \vee أو $<$ أو $>$ لإعداد العنصر المطلوب واضغط على الزر **OK**.
- 4 اضغط على الزر **EXIT** عند اكتمال العملية.

الوصف	القائمة
لضبط جودة الصورة لمشاهدة مثالية.	صورة
لضبط جودة الصوت ومستوى الصوت.	صوت
لضبط الضوابط المتعلقة بالوقت.	وقت
للميزات المتعلقة بالاستخدام اللاسلكي.	اللاسلكية
لتخصيص الضوابط العامة.	الخيار 1
لتخصيص الضوابط المتعلقة بجهاز العرض.	الخيار 2
لتحديد مصدر الإدخال المطلوب.	إدخال
للوصول إلى ملفات الصور والموسيقى والأفلام والمستندات.	وسائط

ضوابط الصورة

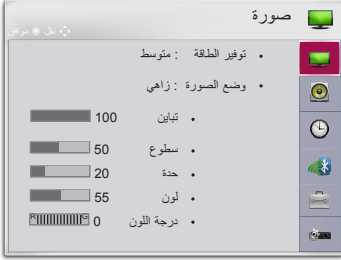

- 1 اضغط على الزر **SETTINGS**.
- 2 استخدم الزر \wedge أو \vee أو \lt أو \gt لتحديد صورة واضغط على الزر **OK**.
- 3 استخدم الزر \wedge أو \vee أو \lt أو \gt لإعداد العنصر المطلوب واضغط على الزر **OK**.
- للعودة إلى القائمة السابقة، اضغط على الزر \leftarrow .
- 4 اضغط على الزر **EXIT** عند اكتمال العملية.

الضوابط المتوفرة للصورة كما تم وصفها في التالي.

الوصف	العنصر
للحد من استهلاك الطاقة عبر ضبط الحد الأقصى لسطوع الشاشة.	توفير الطاقة
الوضع	
حد أدنى/ متوسط/ لتطبيق وضع توفير طاقة الذي تم ضبطه مسبقاً.	حد أدنى/ متوسط/ حد أقصى
لتحديد وضع الصورة المحسّن لبيئة العرض أو البرنامج. يمكنك أيضاً تخصيص خيارات متقدمة لكل وضع.	وضع الصورة
الوضع	
لزيادة التأثير المرئي للفيديو إلى الحد الأقصى.	زاهي
لزيادة التباين والسطوع والحدة لعرض صور زاهية.	زاهي
لعرض صور وفق المعدلات القياسية للتباين والسطوع والحدة.	قياسي
لعرض الصور المحسنة للمناظر الطبيعية.	Eco
لتحسين الصورة لفيلم.	سينما
لتحسين الصورة للأحداث الرياضية عن طريق التركيز على الألوان الأساسية والحركات الديناميكية.	رياضة
لتحسين الصورة لتشغيل الألعاب على شاشات سريعة الحركة.	لعبة
قائمة لضبط جودة الصورة لتتيح للخبراء والهواة الاستمتاع بأفضل عرض على جهاز العرض. - إن وضع خبير 1/2 مخصص لخبراء توليف الصورة ليتمكّنوا من التحكم بصورة معيّنة وتوليّفها بدقة. بالنسبة إلى الصور العادية، قد لا تكون التأثيرات مهمة.	خبير 1/2
لضبط الاختلاف بين المناطق الساطعة والداكنة على الشاشة.	تباين
لضبط سطوع الشاشة بالكامل.	سطوع

العنصر	الوصف
حدة	لضبط حدة الحواف بين المناطق الساطعة والقاتمة. تتوفر الحدة الأفقية والرأسية في وضع خبير 1/2 فقط.
لون	لضبط كثافة كافة الألوان.
درجة اللون	لضبط التوازن بين مستويات اللون الأحمر والأخضر.
تحكم متقدم	لتخصيص الضوابط المتقدمة.
خيار الصورة	لضبط الضوابط الاختيارية.
إعادة ضبط الصورة	لإعادة ضبط القيم المخصصة من قبل المستخدم. تتم إعادة ضبط وضع كل صورة. حدد وضع الصورة الذي تريد إعادة ضبطه.
نسبة طول إلى عرض	لتغيير حجم الصورة.
شاشة	لضبط جودة الصورة لإدخال RGB-PC.
الخيارات	
الدقة	قيم الاستبانة المتوفرة هي الاستبانة 768 (1024 x 768 / 1280 x 768 / 1360 x 768، 60 هرتز) والاستبانة 1050 (1400 x 1050 / 1680 x 1050، 60 هرتز).
ضبط تلقائي	لتوفير جودة صورة محسنة عن طريق معايرة عدم تطابق العرض الأفقي واهتزاز الصورة الناتج عن التضارب بين الضوابط الداخلية لجهاز العرض وإشارات صورة الكمبيوتر المتنوعة. • يمكنك أيضًا استخدام الزر AUTO على وحدة التحكم عن بُعد.
الوضع	لتحريك الصورة إلى الأعلى/الأسفل/اليمين/اليسار.
حجم	لتغيير حجم الشاشة.
تركيز العرض	لجعل الصورة تبدو واضحة عن طريق إزالة التشويش الأفقي.
إعادة الضبط	لاستعادة كافة الضوابط الافتراضية للمصنع.

تحكم متقدم

العنصر	الوصف
تباين حيوي	لضبط التباين واللون إلى المستوى المثالي وفقاً لسطوح الشاشة.
لون حيوي	لضبط الألوان بحيث تبدو أكثر طبيعية.
سلسلة الألوان	لتحديد نطاق الألوان التي يمكن عرضها. <ul style="list-style-type: none"> • قياسي: لعرض الألوان الأصلية لإشارة الإدخال بغض النظر عن ميزات العرض. • عريض: للاستفادة من الألوان الغنية للشاشة.
لون الواجهة	يمكن ضبط الطيف الضوئي للون الواجهة على حدة لتطبيق لون الواجهة المحدد من قبل المستخدم.
لون السماء	يتم ضبط لون السماء على حدة.
لون العشب	يمكن ضبط الطيف الضوئي للألوان الطبيعية على حدة (مثل المروج، والهضاب، وغير ذلك).
جاما	لضبط التدرج اللوني وفقاً لإخراج إشارة الصورة بالتوافق مع إشارة الإدخال.

* قد يختلف نطاق العناصر المفصلة للضبط وفقاً لإشارة الإدخال أو ضوابط أخرى للصورة.

تحكم خبير

العنصر	الوصف
تباين حيوي	لضبط التباين واللون إلى المستوى المثالي وفقاً لسطوح الشاشة.
سلسلة الألوان	لتحديد نطاق الألوان التي يمكن عرضها. • قياسي: لعرض الألوان الأصلية لإشارة الإدخال بغض النظر عن ميزات العرض. • عريض: للاستفادة من الألوان الغنية للشاشة.
مُحسن الحواف	لجعل حواف الفيديو واضحة ومتميزة وطبيعية أكثر.
منقي الألوان	لتنقية طيف ضوئي للون محدد في ألوان RGB بهدف توليف تشبع الألوان والتدرج اللوني بدقة.
درجة حرارة اللون	في وضع خبير، يمكنك تخصيص خيارات كل وضع. جاما: حدد 1.9 أو 2.2 أو 2.4. أ. الطريقة: درجتان - النمط: داخلي، خارجي - النقاط: منخفض، عالي - أحمر/أخضر/أزرق: النطاق القابل للضبط -50 إلى ما يقارب +50. - تطبيق على كل المدخلات: يتم تطبيق قيم درجة حرارة اللون على أوضاع الإدخال كافة. ب. الطريقة: 20 درجة IRE - النمط: داخلي، خارجي - معهد مهندسي الراديو (IRE) هي الوحدة التي تشير إلى حجم إشارة الفيديو ويمكن ضبطها على 0، 5، 10، 15، ... 100. يمكنك إجراء توليف لكل ضبط بدقة كما هو مبين أدناه. - الإضاءة: يتراوح نطاق الضبط من 50 إلى 500. - أحمر/أخضر/أزرق: يتراوح نطاق الضبط بين -50 و +50. - تطبيق على كل المدخلات: يتم تطبيق قيم درجة حرارة اللون على أوضاع الإدخال كافة.
نظام التحكم بالألوان	لضبط الألوان الأحمر/الأخضر/الأزرق/السماوي/القرمزي/الأصفر. يتيح لخبير ضبط درجة اللون باستخدام نمط اختبار. يمكن ضبط ستة ألوان (أحمر/أخضر/أزرق/سماوي/قرمزي/أصفر) بشكل انتقائي من دون التأثير في الألوان الأخرى. قد لا ترى تغيير الألوان على صورة عادية حتى بعد الضبط. - التشبع أحمر/أخضر/أزرق/أصفر/سماوي/قرمزي، درجة اللون أحمر/أخضر/أزرق/أصفر/سماوي/قرمزي، الإضاءة أحمر/أخضر/أزرق/أصفر/سماوي/قرمزي: يتراوح نطاق الضبط من -30 إلى ما يقارب +30 لكل لون.

* قد يختلف نطاق العناصر المفصلة للضبط وفقاً لإشارة الإدخال أو ضوابط أخرى للصورة.

خيار الصورة

الوصف	العنصر
للحد من تشويش الشاشة في الفيديو.	تقليل التشويش
لإزالة التشويش الذي يظهر أثناء إنشاء إشارات صورة رقمية.	تقليل تشويش MPEG
لضبط سطوع الشاشة أو قتامتها لملاءمة مستوى اللون الأسود في إدخال الصورة باستخدام درجة قتامة الشاشة (مستوى اللون الأسود).	مستوى اللون الأسود
لتحسين الشاشة بهدف عرض الأفلام.	سينما حقيقية
لضبط اللون الإجمالي للشاشة ليتناسب مع تفضيلاتك. حدد دافئ أو بارد أو متوسط أو طبيعي.	درجة حرارة اللون

صواب الصوت



- 1 اضغط على الزر **SETTINGS**.
- 2 استخدم الزر \wedge أو \vee أو \lt أو \gt لتحديد صوت واضغط على الزر **OK**.
- 3 استخدم الزر \wedge أو \vee أو \lt أو \gt لإعداد العنصر المطلوب واضغط على الزر **OK**.
- للعودة إلى القائمة السابقة، اضغط على الزر \leftarrow .
- 4 اضغط على الزر **EXIT** عند اكتمال العملية.

صواب الصوت المتوفرة تم وصفها كالتالي.

العنصر	الوصف
وضع الصوت	لضبط وضع الصوت.
	الوضع
	قياسي مناسب لكافة أنواع ملفات الفيديو.
تأثير الصوت	أخبار/ موسيقى/ سينما/ رياضة/ لعبة
	يمكن للمستخدم تحديد تأثيرات صوت مختلفة.
	الوضع
موازن الصوت	لجعل الصوت الصادر من جهاز العرض نقيًا وواضحًا.
	المحيط الافتراضي
	تسمح تقنية معالجة الصوت من LG بإصدار صوت محيطي مشابه لصوت ذي 5 قنوات من مكبرين للصوت. • عند ضبط صوت واضح II على تشغيل، يتعدّر تحديد المحيط الافتراضي.
إعارة الضبط	موازن الصوت
	لضبط مستوى الصوت بحسب رغبتك باستخدام المعادل. • يمكن ضبط نطاق الصوت (1 kHz / 300 Hz / 100 Hz / 10 kHz / 3 kHz) من 10- إلى 10. • إعادة الضبط: لإعادة ضبط خيارات الصوت التي غيرها المستخدم.
	إعارة الضبط
مستوى صوت تلقائي	اتزان
	لضبط اتزان مكبر الصوت الأيمن والأيسر.
	قم بتهيئة التأثير المطبق ضمن قائمة تأثير الصوت.
	لضبط مستوى الصوت تلقائيًا.

ضوابط الوقت



- 1 اضغط على زر **SETTINGS**.
- 2 استخدم الزر \wedge أو \vee أو \lt أو \gt لتحديد وقت واضغط على الزر **OK**.
- 3 استخدم الزر \wedge أو \vee أو \lt أو \gt لإعداد العنصر المطلوب واضغط على الزر **OK**.
- للعودة إلى القائمة السابقة، اضغط على الزر \leftarrow .
- 4 اضغط على الزر **EXIT** عند اكتمال العملية.

في ما يلي وصف لضوابط الوقت المتوفرة.

الوصف	العنصر
لإيقاف تشغيل جهاز العرض بعد عدد محدد مسبقاً من الدقائق. لإلغاء مؤقت النوم، حدد إيقاف تشغيل.	موقت النوم
في حال عدم وجود إشارة ومفتاح، يتوقف جهاز الإسقاط عن التشغيل تلقائياً بعد انقضاء الوقت المحدد مسبقاً.	إيقاف تلقائي
أوقف تشغيل جهاز العرض تلقائياً بعد فترة محددة من الوقت في حال عدم وجود إدخال عبر المفاتيح على جهاز العرض.	وضع استعداد تلقائي

ضوابط الالاسكي



- 1 اضغط على زر **SETTINGS**.
- 2 استخدم الزر \wedge أو \vee أو \lt أو \gt لتحديد الالاسكية واضغط على الزر **OK**.
- 3 استخدم الزر \wedge أو \vee أو \lt أو \gt لإعداد العنصر المطلوب واضغط على الزر **OK**.
- للعودة إلى القائمة السابقة، اضغط على الزر \leftarrow .
- 4 اضغط على الزر **EXIT** عند اكتمال العملية.

في ما يلي وصف لضوابط الالاسكي المتوفرة.

العنصر	الوصف
SCREEN SHARE	تعرض SCREEN SHARE شاشة الجهاز المتصل. • يمكنك التحقق من معرف SCREEN SHARE.
	الوضع
	هذا هو ضبط المجموعة لكل جهاز يعتمد ميزة SCREEN SHARE. عندما يكون الاتصال الالاسكي ضعيفاً أو غير ثابت، اضبط ضبط المجموعة لتصحيح المشكلة.
القناة	يمكنك تغيير القناة المستخدمة للاتصالات الالاسكية. • البحث عن القنوات: حدد أساليب البحث عن القناة. - تلقائي: يبحث جهاز العرض عن القنوات المتوفرة ويحدد تلقائياً القناة الأقل استخداماً. - يدوي: يمكنك تحديد قناة يدوياً. • القناة: يظهر ذلك عند ضبط البحث عن القنوات على يدوي. يتيح لك ذلك تحديد رقم قناة للاستخدام.
	بلوتوث
بلوتوث	يتم إخراج الصوت عبر سماعات رأس بلوتوث. أولاً، اضبط بلوتوث على تشغيل.
	الوضع
	جهاز البحث
	تحفظ الأجهزة المتصلة في قائمة بالأجهزة المسجلة. يمكن عرض القائمة المحفوظة بالأجهزة المسجلة.
	ضبط تزامن AV عند عدم مزامنة الفيديو والصوت بشكل صحيح، يمكنك ضبط المزامنة يدوياً.

ضوابط الخيار 1



- 1 اضغط على الزر **SETTINGS**.
- 2 استخدم الزر \wedge أو \vee أو \lt أو \gt لتحديد الخيار 1 واضغط على الزر **OK**.
- 3 استخدم الزر \wedge أو \vee أو \lt أو \gt لإعداد العنصر المطلوب واضغط على الزر **OK**.
- للعودة إلى القائمة السابقة، اضغط على الزر \leftarrow .
- 4 اضغط على الزر **EXIT** عند اكتمال العملية.

في ما يلي وصف لضوابط الخيار 1 المتوفرة.

الوصف	العنصر
لتحديد لغة القائمة المطلوبة.	اللغة (Language)
لتحديد الوضع الثلاثي الأبعاد.	الوضع الثلاثي الأبعاد
للبحث تلقائيًا عن نوع إشارة الإدخال وعرضه عند استقباله. يتوفر فقط مع الإدخالات الخارجية (RGB و HDMI و AV والمكُون).	إدخال تلقائي للبحث
لضبط الضوابط المتعلقة بـ DivX.	DivX(R) VOD
لإعادة ضبط ضوابط جهاز العرض على الضبط الافتراضي للمصنع. لا توقف تشغيل الطاقة أثناء عملية التهيئة.	إعادة ضبط المصنع

ضوابط الخيار 2



- 1 اضغط على زر **SETTINGS**.
- 2 استخدم الزر \wedge أو \vee أو $<$ أو $>$ لتحديد الخيار 2 واضغط على الزر **OK**.
- 3 استخدم الزر \wedge أو \vee أو $<$ أو $>$ لإعداد العنصر المطلوب واضغط على الزر **OK**.
- للعودة إلى القائمة السابقة، اضغط على الزر \leftarrow .
- 4 اضغط على الزر **EXIT** عند اكتمال العملية.

في ما يلي وصف لضوابط الخيار 2 المتوفرة.

العنصر	الوصف
مفتاح التحكم	للحؤول دون أن تصبح الصورة على الشاشة شبه مائلة، تقوم وظيفة مفتاح التحكم بضبط عرض الصورة من الأعلى والأسفل إذا لم يتم إعداد جهاز العرض على الزاوية الصحيحة من الشاشة.
محور تلقائي	يوفر الخيار مفتاح التحكم التلقائي صورة مستقيمة من خلال ضبط رقم مفتاح التحكم تلقائياً عند وجود صورة شبه مائلة ناتجة عن ميل جهاز العرض.
العنصر	
تشغيل	لضبط رقم مفتاح التحكم تلقائياً.
إيقاف	لضبط رقم مفتاح التحكم يدوياً.
وضع PJT	تقلب هذه الوظيفة الصورة المعروضة رأساً على عقب أو بشكل أفقي. <ul style="list-style-type: none"> • حدد خلفي عند العرض من الجانب الخلفي للشاشة الشفافة التي يتم شراؤها بشكل منفصل. • حدد سقفي أمامي عند تثبيت جهاز العرض في السقف. • عند ضبط وضع PJT على سقفي أمامي/خلفي، يتغير الجانب الأيسر/الأيمن لمكبّر الصوت تلقائياً.
الارتفاع العالي	قم بتشغيل هذا الخيار في حال استخدام جهاز العرض على ارتفاع يزيد عن 1200 متر. وإلا، فقد يتعرض جهاز العرض للإحماء المفرط أو قد يتم تنشيط وظيفة الحماية. في حال حدوث ذلك، أوقف تشغيل جهاز العرض ثم قم بتشغيله مرة أخرى بعد الانتظار بضع دقائق.
صورة فارغة	لتحديد خلفية للصورة الفارغة.

الوصف	العنصر
لتشغيل جهاز العرض تلقائيًا عند إدراج قابس المحوّل.	تشغيل تلقائي
العنصر	
عند توصيل قابس محوّل التيار المستمر بجهاز العرض، يعمل الجهاز بشكل تلقائي.	تشغيل
عند توصيل قابس محوّل التيار المتردد بجهاز العرض، يدخل الجهاز في وضع الاستعداد.	إيقاف
لاستكشاف المشاكل الوظيفية التي يمكن أن تظهر أثناء استخدام المنتج وإصلاحها.	التشخيص الذاتي

توصيل الأجهزة

يمكنك توصيل أجهزة خارجية عديدة بجهاز العرض.

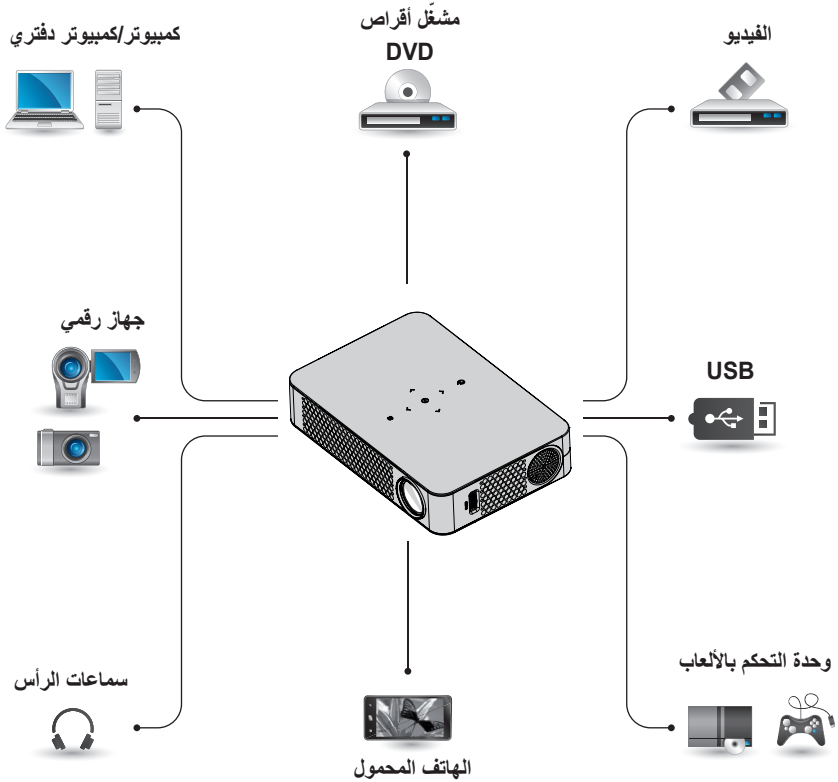

HDMI - الصفحة 68

المكون - الصفحة 69

الإدخال (AV) - الصفحة 69

RGB - الصفحة 71

أجهزة USB - الصفحة 32

سماعات الرأس - الصفحة 73

الهاتف المحمول (MHL/Slimport) - الصفحة 74

توصيل كابل تحويل HDMI إلى DVI

بإستخدام كابل تحويل HDMI إلى DVI، قم بتوصيل منفذ **HDMI MHL** على جهاز العرض بمنفذ **DVI OUT**. لإخراج الصوت، استخدم كابل صوت للتوصيل. اضغط على الزر **INPUT** على وحدة التحكم عن بُعد لتحديد **HDMI**.

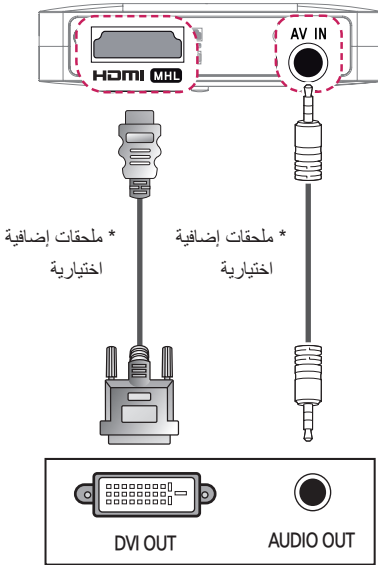

التوصيل بجهاز استقبال ذي دقة عالية أو مشغل أقراص DVD أو جهاز فيديو أو أجهزة خارجية

قم بتوصيل جهاز استقبال عالي الدقة أو مشغل أقراص DVD أو جهاز فيديو أو أجهزة خارجية بجهاز العرض وحدد وضع الإدخال المناسب.

وصلة HDMI

بإستخدام كابل HDMI، يمكنك الاستمتاع بصوت وصورة عاليي الجودة. بإستخدام كابل HDMI، قم بتوصيل منفذ **HDMI MHL** على جهاز العرض بمنفذ إخراج HDMI على الجهاز الذي تريد الاتصال به. يتم إخراج الفيديو والصوت كلاهما في الوقت نفسه. اضغط على الزر **INPUT** على وحدة التحكم عن بُعد لتحديد **HDMI**.

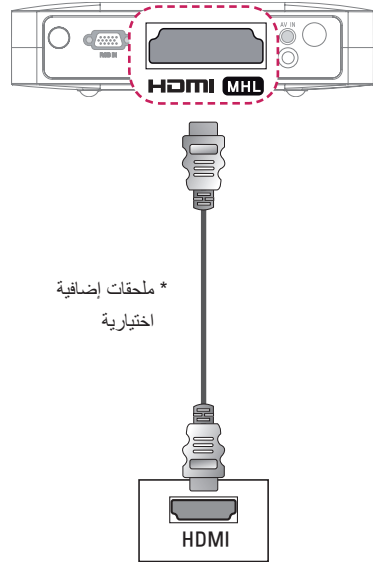

وصلة المكوّن

يمكنك الاستمتاع بفيديو عن طريق توصيل منفذ المكوّن على جهاز خارجي بمنفذ **RGB IN** على جهاز العرض. اضغط على الزر **INPUT** على وحدة التحكم عن بُعد لتحديد مكوّن **(Component)**. تأكد مما إذا كانت الكابلات من اللون نفسه متصلة بشكل صحيح.

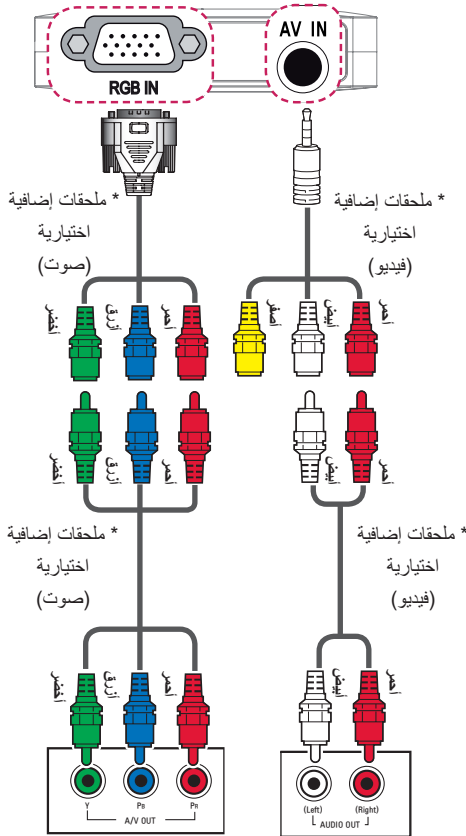

وصلة AV

قم بتوصيل منافذ إخراج جهاز خارجي ومنافذ **AV IN** على جهاز العرض باستخدام كابل **AV**. اضغط على الزر **INPUT** على وحدة التحكم عن بُعد لتحديد **AV**. تأكد مما إذا كانت الكابلات من اللون نفسه متصلة بشكل صحيح.

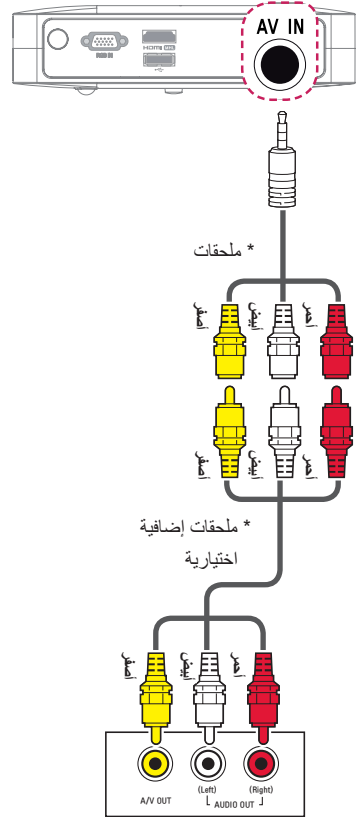

توصيل كابل تحويل HDMI إلى DVI

باستخدام كابل تحويل HDMI إلى DVI، قم بتوصيل منفذ **HDMI MHL** على جهاز العرض بمنفذ **DVI OUT**. لإخراج الصوت، استخدم كابل صوت للتوصيل. اضغط على الزر **INPUT** على وحدة التحكم عن بُعد لتحديد **HDMI**.

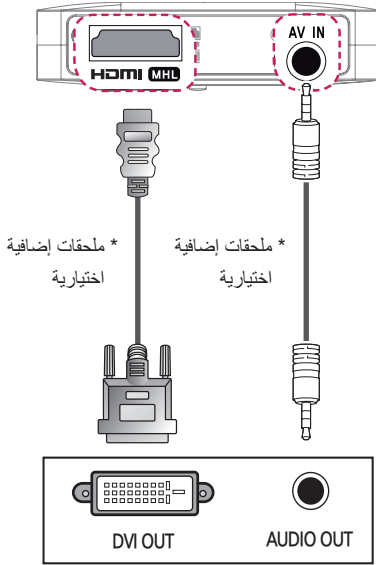

التوصيل بكمبيوتر

يعتمد جهاز العرض طريقة التوصيل والتشغيل. سيكتشف الكمبيوتر جهاز العرض تلقائيًا ولا يتطلب تثبيت أي برنامج تشغيل.

وصلة HDMI

باستخدام كابل HDMI، قم بتوصيل منفذ **HDMI MHL** على جهاز العرض بمنفذ إخراج HDMI على الكمبيوتر. يتم إخراج الفيديو والصوت كلاهما في الوقت نفسه. اضغط على الزر **INPUT** على وحدة التحكم عن بُعد لتحديد **HDMI**.

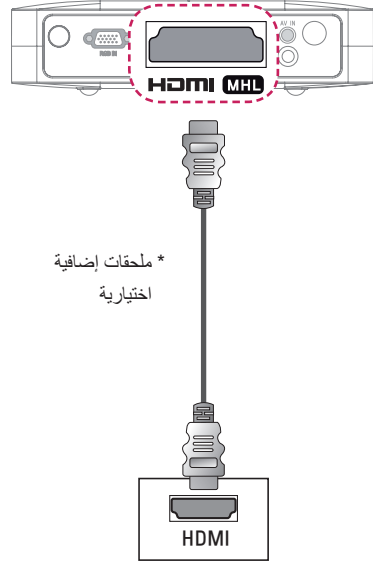

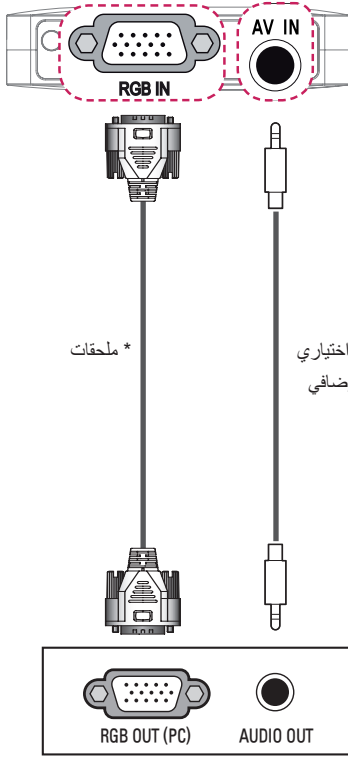

يمكنك توصيل كابل الصوت من دون استخدام نوع سلك محدد كما هو مبين في الرسم التوضيحي أعلاه.

توصيل RGB

قم بتوصيل منفذ إخراج الكمبيوتر ومنفذ إدخال فيديو الكمبيوتر على جهاز العرض بواسطة كابل RGB. بالنسبة إلى إشارة الصوت، قم بتوصيل الكمبيوتر وجهاز العرض بكابل صوت اختياري. اضغط على الزر **INPUT** على وحدة التحكم عن بُعد لتحديد RGB.

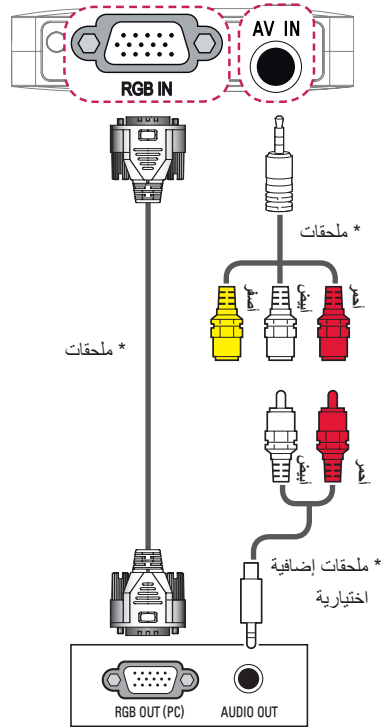

يعرض الجدول أدناه أمثلة لتبديل الإخراج. لمزيد من المعلومات، راجع الإخراج الخارجي أو التوصيل بجهاز عرض خارجي أو الأقسام المشابهة لدليل المالك الخاص بالكمبيوتر.

تبديل الإخراج	العلامة التجارية
Fn + F3	NEC
Fn + F3	Panasonic
Fn + F5	Toshiba
Fn + F7	IBM
Fn + F7	Sony
Fn + F10	Fujitsu
Fn + F7	LG
Fn + F4	Samsung
قم بضبط لوحة التحكم لتمكين عكس الصورة بعد بدء التشغيل.	Macintosh

توصيل كمبيوتر محمول

يمكنك توصيل جهاز العرض بكمبيوتر محمول لاستخدام وظائف عديدة.

وصلة HDMI

باستخدام كابل HDMI، قم بتوصيل منفذ HDMI MHL على جهاز العرض بمنفذ إخراج HDMI على الكمبيوتر المحمول. يتم إخراج الفيديو والصوت كلاهما في الوقت نفسه. اضغط على الزر **INPUT** على وحدة التحكم عن بُعد لتحديد HDMI.

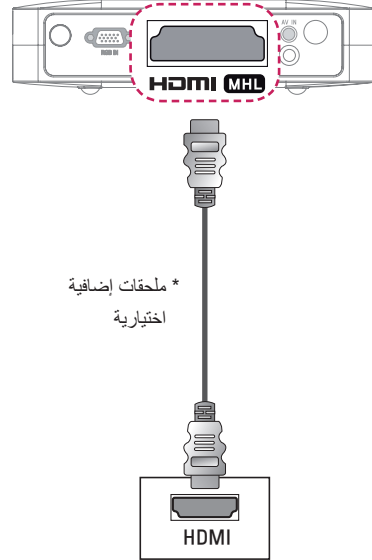

التوصيل بسماعات الرأس

يمكنك الاستماع إلى الصوت بواسطة سماعات الرأس.

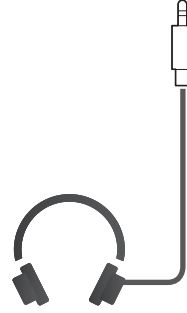

* ملحقات إضافية
اختيارية

استخدام وظيفة الانعكاس على الهاتف المحمول

اتصال MHL/Slimport

عليك استخدام محوّل HDMI لتوصيل الهاتف الخليوي بجهاز العرض وإخراج الصور والصوت من الهاتف الخليوي إلى جهاز العرض. تختلف محوّلات HDMI المتوافقة بحسب نوع الهاتف الخليوي. لذلك، اشترِ محوّل MHL أو Slimport مناسبًا. (لتعرف إن كان جهازك ممكنًا لاستخدام MHL/Slimport، يرجى الاتصال بمصنّع الجهاز الذي تستخدمه).

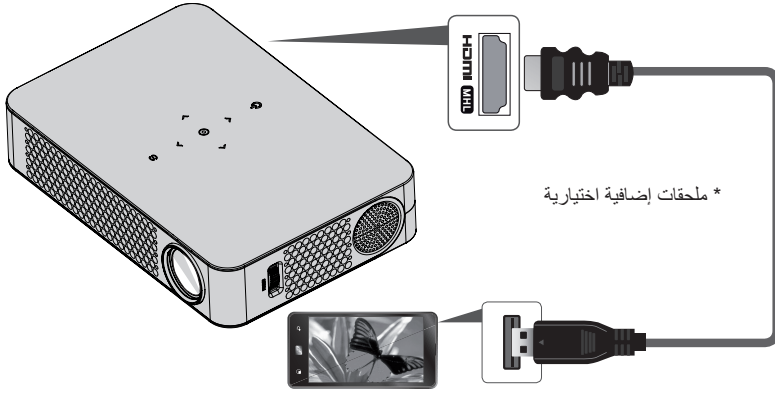

ملاحظة

- عندما تقوم بتوصيل هاتف محمول بمنفذ **MHL HDMI**، يمكنك رؤية شاشة الهاتف المحمول من خلال جهاز عرض.
- ينطبق هذا فقط على الهواتف المحمولة التي تعتمد MHL/Slimport.
- يمكنك استخدام وحدة التحكم عن بُعد لبعض التطبيقات.
- افصل كابل MHL/Slimport من جهاز العرض في الحالات التالية:
 - وظيفة MHL/Slimport معطلة.
 - يكون جهازك المحمول مشحونًا بالكامل في وضع الاستعداد.

الصيانة

نظف جهاز العرض للمحافظة عليه في حالة مثالية.

التنظيف

تنظيف العدسة

يجب أن تنظف العدسة في حال وجود غبار أو بقع على سطحها.

استخدم بخاخ هواء أو قطعة قماش نظيفة لتنظيف العدسة.

لإزالة الغبار أو البقع، استخدم بخاخ هواء أو ضع كمية قليلة من المنظف على ممسحة أو قطعة قماش ناعمة لمسح العدسة برفق.

توخ الحذر إذ قد يتدفق السائل إلى العدسة في حال رش الرذاذ على العدسة مباشرة.

تنظيف الهيكل الخارجي لجهاز

العرض

لتنظيف الهيكل الخارجي لجهاز العرض، افصل أولاً سلك الطاقة.

لإزالة الغبار أو البقع، استخدم قطعة قماش جافة خالية من النسالة وناعمة لتلميع العدسة.

لا تستخدم الكحول أو البنزين أو النثر أو مواد كيميائية أخرى يمكن أن تتلف الهيكل الخارجي.

المواصفات

PW700 (PW700-GL)	الطرازات	
1280 (أفقي) × 800 (عمودي)	الاستيانية (بالكسل)	
10:16 (أفقي: عمودي)	نسبة الطول إلى العرض	
11.623	حجم اللوحة (مم)	
من 0.80 م إلى 3.25 م (من 63.5 سم إلى 254.0 سم)	مسافة العرض (حجم الفيديو)	
% 100	نسبة العرض لأعلى	
6 م	نطاق عمل وحدة التحكم عن بُعد	
/ PAL 60 / PAL N / PAL M / I ,H ,G ,D ,PAL-B / NTSC M SECAM	إدخال الفيديو	
19.0 فولت --- ، 3.42 أمبير	محول التيار المتردد إلى مستمر	
1 واط + 1 واط	إخراج الصوت	
41.5 (من دون قدم)، 44.8 (مع قدم)	الارتفاع (مم)	
171.5	العرض (مم)	
116.8	العمق (مم)	
580	الوزن (جم)	
5 فولت، 0.5 أمبير (الحد الأقصى)	جهاز USB	
درجة الحرارة	بيئة التشغيل	
من 0 درجة مئوية إلى 40 درجة مئوية		التشغيل
من -20 درجة مئوية إلى 60 درجة مئوية		التخزين
		الرطوبة النسبية
من 0 % إلى 80 %		التشغيل
من 0 % إلى 85 %		التخزين

* استخدم فقط أسلاك الطاقة المدرجة في تعليمات المستخدم.

* قد تتغير المحتويات في هذا الدليل من دون إخطار مسبق نتيجة ترقية وظائف المنتج.

وضع HDMI/DVI-DTV المعتمد

التردد العمودي (هرتز)	التردد الأفقي (كيلوهرتز)	الاستبانة
59.94 60	31.469 31.5	480 x 720
50	31.25	576 x 720
50 59.94 60	37.5 44.96 45	720 x 1280
59.94 60 50 23.97 24 29.976 30.00 50 59.94 60	33.72 33.75 28.125 26.97 27 33.716 33.75 56.25 67.43 67.5	1080 x 1920

توصيل منفذ المكون المعلومات

المكون	الإشارة
o	480 متشابك / 576 متشابك
o	480 تقدّمي / 576 تقدّمي
o	720 تقدّمي / 1080 متشابك
o	1080 تقدّمي

شاشة العرض المعتمدة

التردد العمودي (هرتز)	التردد الأفقي (كيلوهرتز)	الاستبانة
70.09	31.468	350 x 640
70.08	31.469	400 x 720
59.94	31.469	480 x 640
60.31	37.879	600 x 800
60.00 119.99	48.363 97.551	768 x 1024
60.053	54.348	864 x 1152
60	49.68	800 x 1280
60.015	47.712	768 x 1360
60.020	63.981	1024 x 1280
59.979	65.317	1050 x 1400
60	65.3	1050 x 1680

- في حال إدخال إشارة غير صالحة في جهاز العرض، لن يتم عرضها بشكل صحيح على الشاشة أو ستظهر رسالة مثل لا توجد إشارة أو تنسيق غير صالح.
- يعتمد المنتج النوع DDC1/2B كوظيفة توصيل وتشغيل (التعرّف التلقائي على شاشة الحاسوب).
- أنواع إشارات مزامنة الحاسوب المعتمدة: مزامنة نوع منفصل.
- في وضع الحاسوب، يوصى بـ 1280x800 للحصول على أفضل جودة للصورة.

معلومات حول إشعار البرامج المفتوحة المصدر

للحصول على التعليمات البرمجية المصدر بموجب GPL و LGPL و MPL وتراخيص مفتوحة المصدر أخرى يتضمنها هذا المنتج، يرجى زيارة الموقع

<http://opensource.lge.com>

بالإضافة إلى التعليمات البرمجية المصدر، تتوفر كل أحكام الترخيص وإشعارات إخلاء المسؤولية وإشعارات حقوق النشر للتنزيل.

ستوفر LG Electronics أيضًا التعليمات البرمجية المصدر على قرص مضغوط بتكلفة تغطي هذا التوزيع (مثل تكلفة الوسائط والشحن والاستخدام) عند طلبها برسالة بريد إلكتروني إلى opensource@lge.com. إن هذا العرض صالح لمدة ثلاث (3) سنوات اعتبارًا من تاريخ شراء المنتج.



إن طراز جهاز العرض ورقمه التسلسلي موجودان في الجهة الخلفية
من جهاز العرض أو على جانبه. قم بتدوينهما في حال احتجت إلى
أي خدمة في المستقبل.

الطراز _____

الرقم التسلسلي _____