

MANUAL DE USUARIO

LG-X180g

TELÉFONO CELULAR

Antes de utilizar su equipo lea atentamente este manual de instrucciones.

Sobre esta guía para el usuario

ESPAÑOL

LG ELECTRONICS MÉXICO, S.A. DE C.V.

AV. SOR JUANA INES DE LA CRUZ #555, SAN LORENZO INDUSTRIAL,
TLALNEPANTLA DE BAZ, ESTADO DE MÉXICO. C.P. 54033

TEL. 01800-3471919

Gracias por elegir LG. Lea cuidadosamente esta guía del usuario antes de usar el dispositivo por primera vez, para asegurar un uso seguro y apropiado.

- Utilice siempre accesorios LG originales. Los elementos incluidos están diseñado únicamente para este dispositivo, y podrían no ser compatibles con otros dispositivos.
- Este dispositivo no es adecuado para personas con alguna discapacidad visual ya que cuenta con un teclado en pantalla táctil.
- Las descripciones se basan en los ajustes predeterminados del dispositivo.
- Las aplicaciones predeterminadas del dispositivo están sujetas a actualizaciones, y el soporte de estas aplicaciones podría ser retirado sin previo aviso. Si tiene alguna pregunta acerca de una aplicación incluida en el dispositivo, contáctese con un Centro de Servicio de LG. En el caso de aplicaciones instaladas por usted, comuníquese con el proveedor de servicios correspondiente.
- Modificar el sistema operativo del dispositivo o instalar software de fuentes no oficiales podría dañar el dispositivo y provocar daños o pérdidas en los datos. Dichas acciones violarán el acuerdo de licencia de LG y anularán la garantía.
- Es posible que parte del contenido y de las ilustraciones sean diferentes en su dispositivo según la región, el proveedor de servicios, la versión de software o la versión del sistema operativo, y están sujetos a cambios sin previo aviso.
- El software, el audio, los fondos de pantalla, las imágenes y otros medios proporcionados junto con el dispositivo, tienen una licencia de uso limitado. Si extrae y usa estos materiales para usos comerciales u otros propósitos, puede infringir leyes de copyright. Como usuario, usted es completamente responsable del uso ilegal de los medios.
- Se pueden aplicar cargos adicionales por servicios de datos, como los mensajes, la carga, descargas de archivos, la sincronización automática o el uso de servicios de localización. Para evitar cargos adicionales, seleccione un plan de datos adecuado a sus necesidades. Contacte a su proveedor de servicio para obtener más detalles.

Avisos instructivos



¡ADVERTENCIA!

Situaciones que podrían causar lesiones a usted o a otras personas; o bien, daños al teléfono u otra propiedad.



NOTA

Avisos o información adicional.

Tabla de contenido

Indicaciones de seguridad y uso eficiente . 6	Iniciar sesión en la cuenta de Google 36
Instrucciones de seguridad 13	Bloqueo y desbloqueo del dispositivo 36
Funciones que le encantarán 21	Cómo cambiar el método de bloqueo de pantalla 37
Disparo por gestos 22	Smart Lock 37
Para tomar una foto 22	Pantalla principal 37
KnockON 22	Características de la pantalla principal 38
Cómo encender la pantalla 22	Volver a las aplicaciones usadas recientemente 39
Cómo apagar la pantalla 23	Personalizar la pantalla de inicio 39
Knock Code 23	Panel de notificaciones 40
Desbloquear la pantalla con el Knock Code 23	Capturas de pantalla 42
Básico 24	Teclado en pantalla 42
Accesorios 25	Uso del teclado e introducción de texto 43
Diseño del teléfono 26	Introducir caracteres especiales 43
Encender y apagar el teléfono 28	Transferencia de datos entre una PC y su dispositivo 43
Instalación de la tarjeta SIM y la batería 28	Transferencia de datos con conexión USB .. 43
Cargar la batería 30	Aplicaciones 45
Optimizar la vida útil de la batería 31	Instalación o desinstalación de aplicaciones 46
Colocar la tarjeta de memoria 32	Para abrir la aplicación Play Store 46
Extraer la tarjeta de memoria 33	Para abrir una pantalla con detalles de una aplicación 46
Sugerencias sobre la pantalla táctil 33	Para desinstalar aplicaciones 46
Presione o toque 33	Llamadas 47
Tocar y mantener presionado 34	Realizar una llamada 47
Arrastrar 34	Llamar a los contactos 47
Deslizar o desplazar 34	Responder y rechazar una llamada 47
Tocar dos veces 35	Hacer una segunda llamada 48
Acercar o alejar una imagen 35	Visualización de los registros de llamadas recientes 48
Ajustes de la cuenta de Google 35	
Creación de una cuenta de Google 35	

Ajustes de llamada.....	48	Descargas	59
Contactos	49	Radio FM	59
Buscar un contacto.....	49	Aplicaciones de Google	60
Agregar un nuevo contacto.....	49	Ajustes	62
Contactos favoritos.....	49	Acceso al menú de Ajustes	63
Crear un grupo.....	50	Conexiones inalámbricas y redes	63
Mensajes	50	Wi-Fi.....	63
Enviar un mensaje.....	50	Wi-Fi Direct.....	63
Vista de conversación.....	51	Bluetooth.....	64
Cambio de los ajustes de mensajes.....	51	Uso de datos.....	65
Cámara	52	Modo avión.....	65
Tomar una foto.....	52	Aplicación de SMS predeterminada.....	66
Opciones de la cámara en el visor.....	52	Zona con cobertura inalámbrica.....	66
Grabar un video.....	53	Anclaje por USB.....	66
Galería	53	Anclaje por Bluetooth.....	66
Visualización de fotografías.....	54	VPN.....	66
Acercar y alejar.....	54	Redes móviles.....	67
Editar fotos.....	54	Dispositivo	67
Borrar fotos/videos.....	54	Pantalla.....	67
Ajuste del fondo de pantalla.....	54	Sonido y notificaciones.....	67
Reproducir un video.....	55	Almacenamiento.....	68
Correo	56	Batería.....	68
Agregar una cuenta.....	56	Aplicaciones.....	69
Redactar y enviar correos electrónicos.....	56	Usuarios.....	69
Cambio de los ajustes generales de un correo electrónico.....	56	Personal	69
Reloj	57	Ubicación.....	69
Alarma.....	57	Seguridad.....	69
Reloj mundial.....	57	Cuentas.....	71
Temporizador.....	57	Idioma y teclado.....	71
Cronómetro.....	58	Copia de seguridad.....	71
Calculadora	58	Sistema	72
Calendario	58	Fecha y hora.....	72
Grabadora de sonidos	59	Accesibilidad.....	72
		Impresión.....	73

Información del teléfono.....	74
Apéndice	75
Actualización del software del teléfono .	76
Preguntas frecuentes	77
Guía antirrobo	81
Más información	82
Software de código abierto.....	82
Marcas registradas	82

Indicaciones de seguridad y uso eficiente

Información importante

Esta guía del usuario contiene información importante sobre el uso y funcionamiento de este teléfono. Lea toda la información con detenimiento para lograr un desempeño óptimo y para evitar cualquier daño o uso incorrecto del teléfono. Cualquier cambio o modificación no expresamente aprobados en esta guía de usuario podría anular la garantía de este equipo.

Antes de comenzar

Indicaciones de seguridad

¡ADVERTENCIA!

Para reducir la posibilidad de sufrir descargas eléctricas, no exponga el producto a áreas de mucha humedad, como el baño o una piscina.

Mantenga el teléfono lejos del calor. Nunca almacene el teléfono en un entorno donde pueda quedar expuesto a temperaturas bajo 0 °C o sobre 40 °C como en exteriores durante tormentas de nieve o dentro del auto en días calurosos. La exposición al frío o calor excesivos causará mal funcionamiento, daños y posiblemente fallas permanentes. Sea cuidadoso al usar su teléfono cerca de otros dispositivos electrónicos. Las emisiones de radiofrecuencia de los teléfonos móviles pueden afectar los equipos electrónicos cercanos que no estén adecuadamente blindados. Debe consultar con los fabricantes de cualquier dispositivo médico personal, como sería el caso de marcapasos o audífonos para determinar si son susceptibles de recibir interferencia del teléfono móvil.

Apague el teléfono cuando esté en instalaciones médicas o gasolineras. Nunca coloque el teléfono en un microondas, ya que esto haría estallar la batería.

Importante: Antes de usar el teléfono, lea la INFORMACIÓN DE SEGURIDAD DE LA ASOCIACIÓN DE LA INDUSTRIA DE LAS TELECOMUNICACIONES (TIA, por sus siglas en inglés).

Información de seguridad

Lea estas sencillas instrucciones. Romper las reglas puede ser ilegal o peligroso.

Esta guía de usuario ofrece información detallada adicional.

- No use nunca una batería no aprobada que pueda dañar el teléfono o la batería, o incluso causar que estalle.
- Nunca coloque el teléfono dentro de un horno microondas porque la batería estallará.
- No deseche la batería cerca del fuego o con materiales peligrosos o inflamables.
- Asegúrese de que la batería no entre en contacto con elementos punzantes, como los dientes o las garras de un animal. Podría causar un incendio.
- Almacene la batería en un sitio alejado del alcance de los niños.
- Tenga cuidado para que los niños no traguen partes del teléfono, como los conectores de goma (como un auricular, las partes que se conectan al teléfono, etc.). Esto podría causar asfixia o ahogo.
- Desconecte el conector y el cargador del tomacorriente cuando el teléfono indique que la batería está completamente cargada, porque puede provocar descargas eléctricas o incendios.
- Cuando se encuentre en el auto, no deje el teléfono ni instale un manos libres cerca de una bolsa de aire. Si el equipo inalámbrico está mal instalado, puede resultar gravemente lesionado al activarse la bolsa de aire.
- No use el teléfono móvil mientras conduce.
- No use el teléfono en áreas donde esté prohibido hacerlo (por ejemplo: En aviones).

- No exponga el cargador de baterías o el adaptador a la luz directa del sol, ni lo utilice en sitios con elevada humedad, como, por ejemplo, el baño.
- Nunca almacene el teléfono a temperaturas inferiores a -20 °C o superiores a 50 °C
- No use sustancias químicas fuertes (como alcohol, benceno, solventes, etc.) o detergentes para limpiar el teléfono. Podría causar un incendio.
- No deje caer el teléfono, ni lo golpee o agite fuertemente. Tales acciones pueden dañar las tarjetas de circuitos internas del teléfono.
- No use el teléfono en áreas altamente explosivas, ya que puede generar chispas.
- No dañe el cable de alimentación doblándolo, retorciéndolo, tirándolo o calentándolo. No use el conector si está suelto, ya que esto puede ocasionar incendios o descargas eléctricas.
- No manipule el teléfono con las manos húmedas cuando se esté cargando. Esto puede provocar descargas eléctricas o dañar gravemente el teléfono.
- No desarme el teléfono.
- No haga ni conteste llamadas mientras esté cargando el teléfono, ya que puede causar un cortocircuito, descarga eléctrica o incendio.
- Solo use las baterías y los cargadores provistos por LG. Esta garantía no se aplica a los productos proporcionados por otros proveedores.
- Solo personal autorizado debe darle servicio al teléfono y sus accesorios. La instalación o servicios no autorizados pueden ocasionar accidentes y en consecuencia invalidar la garantía.
- No sostenga la antena ni permita que entre en contacto con su cuerpo durante las llamadas.
- Las llamadas de emergencia solo pueden hacerse dentro de un área de servicio. Para hacer una llamada de emergencia, asegúrese de estar dentro de un área de servicio y que el teléfono esté encendido.
- Use con precaución los accesorios como los auriculares o audífonos, asegurando que los cables están conectados correctamente y que no toquen la antena innecesariamente.

Información de la FCC sobre la exposición a las radiofrecuencias

¡ADVERTENCIA!

Lea esta información antes de hacer funcionar el teléfono.

En agosto de 1996, la Comisión Federal de Comunicaciones (FCC) de los Estados Unidos, con su acción en el informe y orden FCC 96-326, adoptó una norma de seguridad actualizada para la exposición humana a la energía electromagnética de radiofrecuencias (RF) que emiten los transmisores regulados por la FCC. Esos lineamientos son coherentes con la norma de seguridad establecida previamente por las normas tanto de los EE.UU. como internacionales.

El diseño de este teléfono cumple con los lineamientos de la FCC y las normas internacionales.

Precaución

Use solo la antena suministrada. El uso de antenas no autorizadas o modificaciones no autorizadas puede afectar la calidad de la llamada telefónica, dañar al teléfono, anular su garantía o dar como resultado una violación de los reglamentos de la FCC.

No utilice el teléfono con una antena dañada.

Una antena dañada en contacto con la piel puede producir quemaduras. Comuníquese con su distribuidor local para obtener un reemplazo de antena.

Efectos en el cuerpo

Este dispositivo fue probado para el funcionamiento típico de uso en el cuerpo, manteniendo una distancia de 1 cm (0,39 pulgadas) entre el cuerpo del usuario y la parte posterior del teléfono. Para cumplir con los requisitos de exposición a RF de los estándares de la FCC, debe mantenerse una distancia mínima de 1 cm (0,39 pulgadas) entre el cuerpo del usuario y la parte posterior del teléfono.

No deben utilizarse clips para cinturón, fundas y accesorios similares que tengan componentes metálicos.

Es posible que los accesorios que se usen cerca del cuerpo, sin mantener una distancia de 1 cm (0,39 pulgadas) entre el cuerpo del usuario y la parte posterior del teléfono y que no hayan sido probados para el funcionamiento típico de uso en el cuerpo, no cumplan con los límites de exposición a RF de la FCC y deben evitarse.

Antena externa montada sobre el vehículo (opcional, en caso de estar disponible)

Debe mantener una distancia mínima de 20 cm (8 pulgadas) entre el usuario o transeúnte y la antena externa montada sobre el vehículo para cumplir con los requisitos de exposición a RF de la FCC.

Para obtener más información sobre la exposición a RF, visite el sitio web de la FCC en www.fcc.gov.

Cumplimiento de clase B según el artículo 15 de la FCC

Este dispositivo y sus accesorios cumplen con el artículo 15 de los reglamentos de la FCC.

El funcionamiento está sujeto a las siguientes condiciones:

(1) Este dispositivo y sus accesorios no pueden causar interferencia dañina. (2) Este dispositivo y sus accesorios deben aceptar cualquier interferencia que reciban, incluida la que provoque un funcionamiento no deseado.

Precauciones para la batería

- No la desarme.
- No le provoque un cortocircuito.
- No la exponga a altas temperaturas, sobre 60 °C (140 °F).
- No la incinere.

Desecho de la batería

- Deseche la batería correctamente o llévela a su proveedor de servicios inalámbricos para que sea reciclada.
- No deseche la batería cerca del fuego o con materiales peligrosos o inflamables.

Precauciones para el adaptador (cargador)

- El uso del cargador de batería incorrecto podría dañar su teléfono y anular la garantía.
- El adaptador o cargador de baterías está diseñado solo para el uso en interiores.
- No exponga el cargador de baterías o el adaptador a la luz directa del sol, ni lo utilice en sitios con elevada humedad, como, por ejemplo, el baño.

Precauciones con la batería

- No desarme, abra, aplaste, doble, deforme, perforo ni ralle la batería.
- No modifique ni vuelva a armar la batería, no intente introducirle objetos extraños, no la sumerja ni exponga al agua u otros líquidos, no la exponga al fuego, explosión u otro peligro.
- Solo use la batería para el sistema especificado.
- Solo use la batería con un sistema de carga que haya sido certificado con el sistema en función de este estándar. El uso de una batería o un cargador no calificado puede presentar peligro de incendio, explosión, derrame u otro riesgo.
- No le provoque un cortocircuito a la batería ni permita que objetos metálicos conductores entren en contacto con los terminales de la batería.
- Solo reemplace la batería con otra que haya sido certificada con el sistema según este estándar, IEEE-Std-1725-200x. El uso de una batería no calificada puede presentar peligro de incendio, explosión, derrame u otro riesgo.

- Deseche de inmediato las baterías usadas conforme las regulaciones locales.
- Si los niños usan la batería, se les debe supervisar.
- Evite dejar caer el teléfono o la batería. Si el teléfono o la batería se cae, en especial en una superficie rígida, y el usuario sospecha que se han ocasionado daños, lleve el teléfono o la batería a un centro de servicio para revisión.
- El uso inadecuado de la batería puede resultar en un incendio, una explosión u otro peligro.
- El manual del usuario de los dispositivos host que utilizan un puerto USB como fuente de carga debe incluir una declaración en la que se mencione que el teléfono solo debe conectarse a productos que tienen el logotipo USB-IF o que completaron el programa de conformidad USB-IF.
- Una vez que el teléfono esté totalmente cargado, siempre desenchufe el cargador del tomacorriente para que el cargador no consuma energía de manera innecesaria.

Evite daños en el oído

- Los daños en los oídos pueden ocurrir debido a la constante exposición a sonidos demasiado fuertes. Por lo tanto, recomendamos que no encienda o apague el teléfono cerca del oído. También recomendamos que la música y el nivel de volumen sean razonables.
- Si escucha música, asegúrese de que el nivel de volumen sea adecuado, de modo que esté consciente de lo que ocurre a su alrededor. Esto es particularmente importante cuando intenta cruzar una calle.

Instrucciones de seguridad

Información de seguridad de TIA

Se incluye información de seguridad completa sobre los teléfonos inalámbricos de TIA (Asociación de la Industria de las Telecomunicaciones). Para obtener la certificación de la CTIA, es obligatorio incluir en el manual del usuario el texto referente a marcapasos, audífonos y otros dispositivos médicos. Se recomienda el uso del lenguaje restante de la TIA cuando resulte pertinente.

Exposición a las señales de radiofrecuencia

El teléfono inalámbrico manual portátil es un transmisor y receptor de radio de baja energía. Cuando está encendido, recibe y también envía señales de radiofrecuencia (RF).

En agosto de 1 996, la Comisión Federal de Comunicaciones (FCC) de los EE.UU. adoptó lineamientos de exposición a RF con niveles de seguridad para teléfonos inalámbricos de mano. Esos lineamientos se corresponden con la norma de seguridad establecida previamente por los organismos de normas tanto de los EE. UU. como internacionales:

ANSI C95.1 (1 992)*

Informe NCRP 86 (1 986)

ICNIRP (1 996)

Estos estándares se basaron en evaluaciones amplias y periódicas de la literatura científica pertinente. Por ejemplo, más de 120 científicos, ingenieros y médicos de universidades, instituciones de salud gubernamentales y la industria analizaron el corpus de investigación disponible para desarrollar el estándar ANSI (C95.1).

*Instituto Nacional Estadounidense de Estándares, Consejo Nacional Para las Mediciones y la Protección Contra la Radiación, Comisión Internacional de Protección Contra la Radiación No Ionizante.

El diseño de su teléfono cumple los lineamientos de la FCC (y las normas internacionales).

Cuidado de la antena

Utilice solamente la antena incluida o una antena de reemplazo aprobada. Las antenas, modificaciones o accesorios no autorizados pueden dañar el teléfono y violar los reglamentos de la FCC.

Funcionamiento del teléfono

POSICIÓN NORMAL: Sostenga el teléfono como cualquier otro teléfono con la antena apuntando hacia arriba por encima de su hombro.

Sugerencias para obtener un funcionamiento más eficiente

Para que su teléfono funcione con la máxima eficiencia:

- No toque la antena innecesariamente cuando esté usando el teléfono. El contacto con la antena afecta la calidad de la llamada y puede ocasionar que el teléfono funcione a un nivel de potencia mayor que el que necesitaría de otro modo.

Manejo

Compruebe las leyes y los reglamentos referidos al uso de teléfonos inalámbricos en las áreas donde maneja. Obedezca siempre estos reglamentos. Además, si usa el teléfono mientras maneja, asegúrese de lo siguiente:

- Preste toda su atención al manejo; manejar con seguridad es su primera responsabilidad.
- Use la operación de manos libres, si la tiene.
- Salga del camino y estacionese antes de hacer o recibir una llamada si las condiciones de manejo así lo demandan.

Dispositivos electrónicos

La mayoría del equipo electrónico moderno está blindado contra las señales de RF.

Sin embargo, algunos equipos electrónicos pueden no estar blindados contra las señales de RF de su teléfono inalámbrico.

Marcapasos

La Asociación de Fabricantes del Sector de la Salud recomienda mantener al menos quince (15) centímetros, o seis (6) pulgadas de distancia entre el teléfono inalámbrico portátil y el marcapasos, para evitar posibles interferencias entre ambos.

Estos consejos son coherentes con las investigaciones independientes y las recomendaciones basadas en la investigación en tecnología inalámbrica.

Las personas con marcapasos deben:

- Mantener SIEMPRE el teléfono al menos a quince centímetros (seis pulgadas) del marcapasos cuando el teléfono esté encendido.
- No deben llevar el teléfono en un bolsillo de la camisa.
- Deben usar el oído opuesto al marcapasos para reducir la posibilidad de interferencia.
- Si tiene cualquier motivo para sospechar que está ocurriendo una interferencia, apague el teléfono inmediatamente.

Audífonos

Es posible que algunos teléfonos inalámbricos digitales interfieran con algunos audífonos. En caso de tal interferencia, recomendamos que se comunique con el proveedor de servicios.

Otros dispositivos médicos

Si usa cualquier otro dispositivo médico personal, consulte al fabricante de dicho dispositivo para saber si está adecuadamente blindado contra la energía de RF externa. Su médico puede ayudarlo a obtener esta información.

Centros de atención médica

Apague el teléfono cuando se encuentre en instalaciones de atención médica siempre que haya letreros que lo soliciten. Los hospitales o las instalaciones de atención médica pueden emplear equipos que podrían ser sensibles a la energía de RF externa.

Vehículos

Las señales de RF pueden afectar a los sistemas electrónicos mal instalados o blindados de manera inadecuada en los vehículos automotores.

Compruebe con el fabricante o con su representante respecto de su vehículo.

También debe consultar al fabricante si existe algún equipo que se le haya agregado a su vehículo.

Instalaciones con letreros

Apague el teléfono en cualquier instalación donde haya letreros que lo soliciten.

Aviones

Los reglamentos de la FCC prohíben el uso de teléfonos en el aire. Apague el teléfono antes de abordar un avión.

Áreas de explosivos

Para evitar la interferencia con operaciones de cargas explosivas, apague el teléfono cuando esté en un "área de explosiones" o en áreas con letreros que indiquen: "Apague las radios de dos vías". Obedezca todos los letreros e instrucciones.

Atmósfera potencialmente explosiva

Apague el teléfono cuando esté en un área con una atmósfera potencialmente explosiva y obedezca todos los letreros e instrucciones.

En esos lugares, las chispas podrían ocasionar una explosión o un incendio y, como consecuencia, lesiones o incluso la muerte.

Por lo general, las áreas con una atmósfera potencialmente explosiva están claramente marcadas, pero no siempre. Entre las áreas potencialmente peligrosas están las siguientes:

Áreas de abastecimiento de combustible (como las gasolineras), áreas bajo cubierta en embarcaciones, instalaciones para transferencia o almacenamiento de productos químicos, vehículos que usan gas de petróleo licuado (como propano o butano), áreas donde el aire contiene sustancias o partículas químicas (como granos, polvo o polvillos metálicos) y cualquier otra área donde normalmente se le indicaría que apague el motor del vehículo.

Para vehículos equipados con bolsas de aire

Las bolsas de aire se inflan con gran fuerza. No coloque objetos en el área que está sobre la bolsa de aire o donde se activa, incluidos los equipos inalámbricos, ya sean instalados o portátiles.

Pueden producirse lesiones graves si el equipo inalámbrico está mal instalado en el auto cuando se infla la bolsa de aire.

Información de seguridad

Lea y revise la siguiente información para usar el teléfono de manera segura y adecuada, y para evitar daños.

Además, después de leer la guía del usuario, manténgala siempre en un lugar accesible.

Seguridad del cargador, el adaptador y la batería

- El cargador y el adaptador están diseñados solo para ser usados en interiores.
- Deseche la batería correctamente o llévela a su proveedor de servicios inalámbricos para que sea reciclada.
- La batería no necesita estar totalmente descargada para cargarse.
- Use solo cargadores aprobados por LG y fabricados específicamente para el modelo del teléfono, ya que están diseñados para maximizar la vida útil de la batería.
- No la desarme ni le provoque un cortocircuito.
- Mantenga limpios los contactos metálicos de la batería.
- Reemplace la batería cuando ya no tenga un desempeño aceptable. La batería puede recargarse varios cientos de veces antes de necesitar ser reemplazada.
- Cargue la batería después de períodos prolongados sin usarla para maximizar su vida útil.
- La vida útil de la batería dependerá de los patrones de uso y las condiciones medioambientales.
- El uso intensivo de la luz de fondo, el navegador y la conectividad de datos en paquete afectan la vida útil de la batería y los tiempos de conversación y espera.
- La función de autoprotección interrumpe el funcionamiento del teléfono cuando se encuentra en un estado anormal. En este caso, extraiga la batería del teléfono, vuelva a instalarla y encienda el teléfono.

Peligros de explosión, descargas eléctricas e incendio

- No coloque el teléfono en un lugar expuesto a exceso de polvo, y mantenga la distancia mínima necesaria entre el cable de alimentación y las fuentes de calor.
- Desenchufe el cable de alimentación antes de limpiar el teléfono y limpie el conector de alimentación siempre que esté sucio.
- Al usar el conector de alimentación, asegúrese de que esté conectado firmemente. De lo contrario, puede sobrecalentarse y provocar un incendio.
- Si se coloca el teléfono en un bolsillo o bolso sin cubrir el receptáculo (clavija del conector de alimentación), los artículos metálicos (como las monedas, clips o bolígrafos) pueden provocar un cortocircuito. Siempre cubra el receptáculo cuando no se esté usando.
- No le provoque un cortocircuito a la batería. Los elementos metálicos como monedas, clips o bolígrafos en el bolsillo o bolso, al moverse, pueden causar un cortocircuito en los terminales + y - de la batería (las tiras de metal de la batería). El cortocircuito de los terminales podría dañar la batería y ocasionar una explosión.

Aviso general

- Usar una batería dañada o introducirla en la boca puede causar graves lesiones.
- No coloque el teléfono en la proximidad de elementos con componentes magnéticos, como tarjetas de crédito, tarjetas telefónicas, libretas de banco o boletos de metro. El magnetismo del teléfono puede dañar los datos almacenados en la cinta magnética.
- Hablar por el teléfono durante un período de tiempo prolongado puede reducir la calidad de la llamada, debido al calor generado durante el uso.
- Cuando el teléfono no se use durante mucho tiempo, almacénelo en un lugar seguro con el cable de alimentación desconectado.

- Usar el teléfono cerca de un equipo receptor (como un televisor o radio) puede provocar interferencia.
- No use el teléfono si la antena está dañada. Si una antena dañada toca la piel, puede causar una ligera quemadura. Comuníquese con un Centro de Servicio Autorizado LG para que reemplacen la antena dañada.
- No sumerja el teléfono en agua. Si esto ocurre, apáguelo de inmediato y extraiga la batería. Si el teléfono no funciona, llévelo a un Centro de Servicio Autorizado LG.
- La fuente de alimentación contiene elementos que pueden ser dañinos para la salud, si los componentes se manipulan directamente. Si esto ocurre, recomendamos lavarse las manos inmediatamente.
- No pinte el teléfono.
- Los datos guardados en el teléfono se pueden borrar al utilizarlo de manera incorrecta, al reparar el hardware o al actualizar el software. Realice una copia de respaldo de los números de teléfono importantes (también podrían borrarse los tonos, mensajes de texto o de voz, imágenes y videos). El fabricante no se hace responsable de los daños ocasionados por la pérdida de datos.
- Cuando esté en lugares públicos, puede establecer el tono en vibración para no molestar a otras personas.
- No encienda ni apague el teléfono cerca del oído.
- Las reparaciones cubiertas por la garantía, según lo considere LG, pueden incluir piezas de repuesto o paneles que sean nuevos o reacondicionados, siempre que cuenten con la misma funcionalidad que las piezas que se reemplazarán.

Temperatura ambiente

Utilice el teléfono a temperaturas entre 0 °C y 40 °C si es posible. La exposición de su teléfono a temperaturas extremadamente altas o bajas puede resultar en daños, o incluso explosiones.



Funciones que le encantarán

Disparo por gestos

La función Disparo por gestos le permite tomar una imagen con un gesto de mano, utilizando la cámara frontal.

Para tomar una foto

Existen dos métodos para utilizar la función Disparo por gestos.

- Levante la mano con la palma abierta hasta que la cámara frontal la detecte y aparezca un cuadrado en la pantalla. Luego, cierre su mano en un puño para iniciar el temporizador, lo que le permitirá prepararse.
- 0 -
- Levante la mano en un puño cerrado hasta que la cámara frontal la detecte y aparezca un cuadrado en la pantalla. Luego, abra el puño para iniciar el temporizador, lo que le permitirá prepararse.

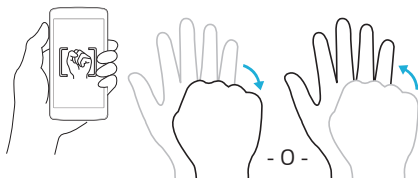

KnockON

La función KnockON le permite tocar dos veces la pantalla para encenderla o apagarla fácilmente.

Cómo encender la pantalla

- 1 Toque dos veces el centro de la pantalla de Bloqueo para encender la pantalla.
- 2 Desbloquee la pantalla para navegar por el teléfono.

Cómo apagar la pantalla

- 1 Toque dos veces un área vacía de la pantalla de inicio.
- 2 La pantalla se apagará.

NOTA:



- Toque la parte central de la pantalla. Si toque la parte inferior o superior, la tasa de reconocimiento puede disminuir.

Knock Code

La función Knock Code le permite crear su propio código de desbloqueo mediante una combinación de golpes en la pantalla. Puede acceder a la pantalla principal directamente cuando la pantalla está apagada tocando la misma secuencia en la pantalla.

NOTA:

- Use la punta del dedo en lugar de la uña para tocar la pantalla para activarla y desactivarla.

- 1 Toque  >  >  > **Seguridad** > **Bloqueo de pantalla** > **Knock Code**.
- 2 Toque los cuadros formando un patrón para establecer el Knock Code. El patrón del Knock Code puede ser de 3 a 8 toques.

Desbloquear la pantalla con el Knock Code

Cuando se apague la pantalla, puede desbloquearla si toca el patrón de Knock Code que ya estableció.



Básico

Accesorios

Estos accesorios están disponibles para usarlos con su teléfono.

- Adaptador de viaje
- Guía de inicio rápido
- Auricular estereofónico
- Cable USB
- Batería

NOTA:

- Los artículos descritos a continuación pueden ser opcionales.
- Utilice siempre accesorios LG originales. Los elementos incluidos están diseñado únicamente para este dispositivo, y podrían no ser compatibles con otros dispositivos.
- Los elementos incluidos con el dispositivo y los accesorios opcionales pueden variar según la región o el proveedor de servicios.

Diseño del teléfono

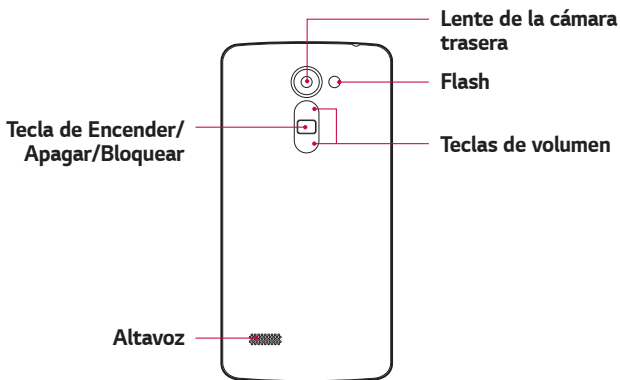
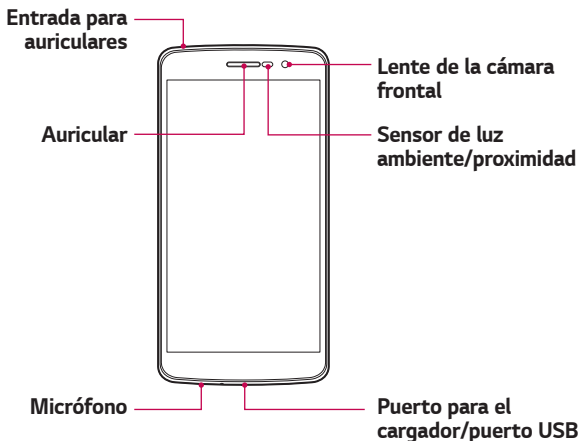

Tecla de Encender/ Apagar/ Bloquear	<ul style="list-style-type: none"> · Apague/encienda el teléfono manteniendo pulsada esta tecla. · Presiónela brevemente para encender/apagar la pantalla.
Teclas de volumen	<p>Mientras la pantalla está apagada:</p> <ul style="list-style-type: none"> · Mantenga presionadas las teclas de volumen (Tecla para subir el volumen o bajar el volumen) para iniciar la cámara. <p>En la pantalla principal:</p> <ul style="list-style-type: none"> · Volumen del timbre de control. <p>Durante una llamada:</p> <ul style="list-style-type: none"> · Controlan el volumen del auricular. <p>Durante la reproducción de un archivo multimedia:</p> <ul style="list-style-type: none"> · Controlan el volumen continuamente cuando se reproduce un audio o un video.

 **NOTA: Sensor de proximidad**

- Cuando reciba o realice llamadas, el sensor de proximidad apagará automáticamente la luz de fondo y bloqueará la pantalla táctil al detectar cuando el teléfono está cerca del oído. Esto aumenta la vida útil de la batería y evita que active accidentalmente la pantalla táctil durante las llamadas.

 **¡ADVERTENCIA!**

- Si coloca un objeto pesado sobre el teléfono o se sienta sobre él, se pueden dañar la pantalla LCD y las funciones de la pantalla táctil. No cubra el sensor de proximidad con protectores de pantalla ni ningún otro tipo de película protectora. Eso puede hacer que el sensor funcione mal.

Encender y apagar el teléfono

Cómo encender el teléfono

Presione y mantenga presionada la **tecla de Encender/Apagar/Bloquear** de la parte posterior del teléfono durante un par de segundos, hasta que la pantalla se encienda.

Cómo apagar el teléfono

- 1 Presione y mantenga presionada la **tecla de Encender/Apagar/Bloquear** de la parte posterior del teléfono hasta que aparezca el menú Opciones del teléfono.
- 2 Toque **Apagar** en el menú Opciones del teléfono.
- 3 Toque **ACEPTAR** para confirmar que desea apagar el teléfono.

Instalación de la tarjeta SIM y la batería

Inserte la tarjeta SIM proporcionada por el proveedor de servicios telefónicos, y la batería incluida.

- 1 Para retirar la tapa posterior, sostenga el teléfono firmemente en una mano. Con la otra mano, levante la tapa posterior con el dedo pulgar como se muestra en la imagen a continuación.

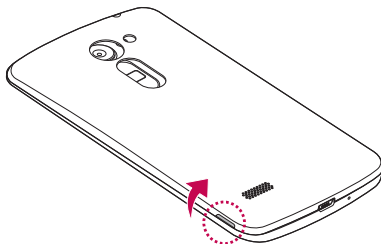

- 2 Deslice la tarjeta SIM hacia adentro de la ranura para tarjetas SIM, como se muestra en la imagen. Asegúrese de que el área de contacto dorada de la tarjeta quede hacia abajo.

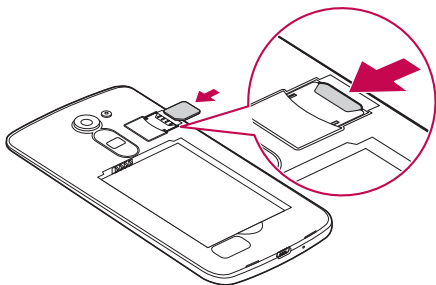

⚠ ¡ADVERTENCIA!

- No inserte una tarjeta de memoria en la ranura para tarjetas SIM. Si hay una tarjeta de memoria alojada en la ranura para tarjetas SIM, lleve el dispositivo a un Centro de Servicio Autorizado LG para que extraigan la tarjeta de memoria.

📱 NOTA:

- El teléfono solo soporta tarjetas micro-SIM.

- 3 Inserte la batería.

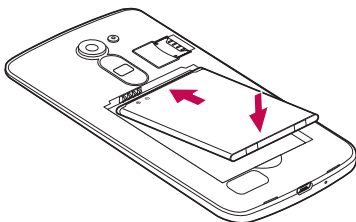

- 4 Para colocar de nuevo la tapa en el dispositivo, alinee la tapa posterior con el compartimiento de la batería **1** y presiónela hasta que encaje en su sitio **2**.

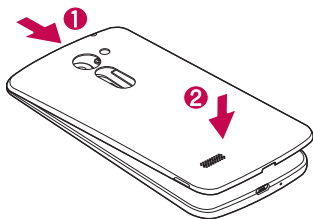

Cargar la batería

Cargue la batería antes de usar el dispositivo por primera vez. Use el cargador para cargar la batería. También puede usarse una computadora para cargar la batería al conectar el teléfono a esta usando el cable USB.

⚠ ¡ADVERTENCIA!

- Use solo cargadores, baterías y cables aprobados por LG. Si usa cargadores, baterías o cables no aprobados, podría causar demoras en la carga de la batería. Igualmente pueden provocar una explosión de la batería o dañar el dispositivo, lo que no está cubierto por la garantía.

El conector del cargador se encuentra en la parte inferior del teléfono. Inserte el cargador y conéctelo a un tomacorriente.

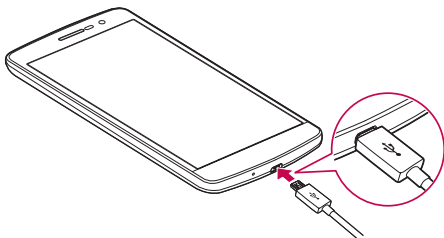

Optimizar la vida útil de la batería

Extienda la duración de su batería al desactivar funcionalidades que no necesite ejecutar constantemente en segundo plano. Puede controlar la forma en que las aplicaciones y los recursos consumen la energía de la batería.

Extensión de la vida útil de la batería:

- Desactive las comunicaciones de radio cuando no las esté usando. Si no usa Wi-Fi, Bluetooth® o GPS, desactívelos.
- Disminuya el brillo de la pantalla y fije un límite de tiempo de pantalla más corto.
- Desactive la sincronización automática de Gmail, Calendario, Contactos y otras aplicaciones.
- Algunas aplicaciones descargadas pueden consumir energía de la batería.
- Al utilizar aplicaciones descargadas, verifique el nivel de carga de la batería.

Colocar la tarjeta de memoria

Dependiendo del fabricante y el tipo de la tarjeta de memoria, algunas tarjetas de memoria podrían no ser compatibles con su dispositivo.

¡ADVERTENCIA!

- Algunas tarjetas de memoria podrían no ser totalmente compatibles con el dispositivo. El uso de una tarjeta incompatible podría dañar el dispositivo o la tarjeta de memoria, o dañar los datos que tiene almacenados.

NOTA:

- Escribir y borrar datos frecuentemente reduce la duración de las tarjetas de memoria.

- 1 Retire la tapa posterior.
- 2 Inserte una tarjeta de memoria con los contactos dorados orientados hacia abajo.

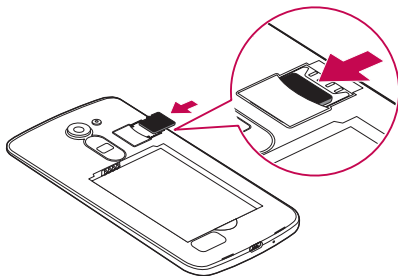

- 3 Vuelva a colocar la tapa posterior.

Extraer la tarjeta de memoria

Antes de extraer la tarjeta de memoria, desactívela primero para extraerla de forma segura.

1 Toque  >  > **Almacenamiento** > **Desactivar tarjeta SD.**

2 Retire la tapa posterior y saque la tarjeta de memoria.

¡ADVERTENCIA!

- Mientras el dispositivo esté transfiriendo información o la tarjeta está siendo accedida no la extraiga porque puede provocar daños en los datos o en la tarjeta de memoria/dispositivo. No nos responsabilizamos de pérdidas que pueden resultar del uso inadecuado de tarjetas de memoria dañadas, incluida la pérdida de datos.

Sugerencias sobre la pantalla táctil

A continuación, se incluyen algunos consejos sobre cómo navegar por el teléfono.

NOTA:

- No ejerza demasiada presión; la pantalla táctil es lo suficientemente sensible para detectar un toque suave, pero firme.
- Utilice la punta del dedo para tocar la opción deseada. Tenga cuidado de no tocar otros botones.

Presione o toque

Un único toque con un dedo para seleccionar elementos, enlaces, accesos directos y letras en el teclado en pantalla.

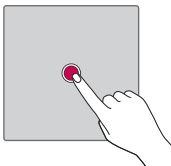

Tocar y mantener presionado

Toque y mantenga presionado un elemento en la pantalla sin levantar el dedo hasta que ocurra una acción.

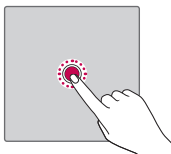

Arrastrar

Para arrastrar un elemento, manténgalo pulsado un momento y, a continuación, mueva el dedo por la pantalla sin levantarlo hasta que llegue a la posición de destino. Puede arrastrar elementos en la Pantalla principal para reubicarlos.

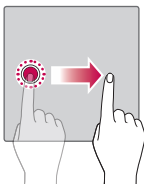

Deslizar o desplazar

Para deslizar o desplazar, mueva con rapidez el dedo por la superficie de la pantalla, sin detenerse cuando toca la pantalla por primera vez (de lo contrario, arrastrará el elemento en vez de desplazarlo o deslizarlo).

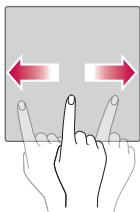

Touchar dos veces

Toque dos veces para ampliar una página Web o un mapa.

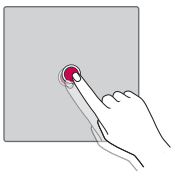

Acercar o alejar una imagen

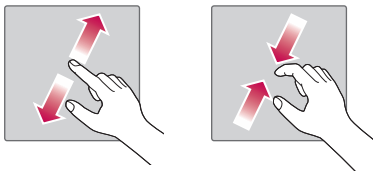

Utilice los dedos índice y pulgar juntándolos y separándolos para acercar o alejar la imagen cuando utilice el navegador, Mapas o examine fotografías.



Ajustes de la cuenta de Google



La primera vez que abra una aplicación de Google en el teléfono, se le solicitará que inicie sesión con su cuenta de Google. Si no tiene una cuenta de Google, se le pedirá que cree una.

Creación de una cuenta de Google

- 1 Toque  >  >  > **Cuentas**.
- 2 Toque **Añadir cuenta** > **Google** > **O crear una cuenta nueva**.
- 3 Escriba su nombre y su apellido, luego toque **SIGUIENTE**.
- 4 Ingrese su nombre y apellido por motivos de seguridad y luego toque **SIGUIENTE**.

- 5 Siga las instrucciones e ingrese la información obligatoria y opcional sobre la cuenta. Espere mientras el servidor crea su cuenta.

Iniciar sesión en la cuenta de Google

- 1 Toque  >  >  > **Cuentas**.
- 2 Toque **Añadir cuenta** > **Google**.
- 3 Ingrese su dirección de correo electrónico y toque **SIGUIENTE**.
- 4 Escriba su contraseña y toque **SIGUIENTE**.
- 5 Luego de iniciar sesión, puede usar Gmail y aprovechar los servicios de Google en el teléfono.
- 6 Luego de configurar su cuenta de Google, este se sincronizará automáticamente con su cuenta de Google en la web (si hay conexión de datos disponibles).

Luego de iniciar sesión, el teléfono se sincronizará con servicios de Google, tales como Gmail, Contactos y Google Now. También puede usar Maps, descargar aplicaciones de Play Store, respaldar sus ajustes en los servidores de Google y aprovechar otros servicios de Google en su teléfono.

Bloqueo y desbloqueo del dispositivo



Presionar la tecla de Encender/Apagar/Bloquear apaga la pantalla y establece el dispositivo en modo de bloqueo. El dispositivo se bloquea automáticamente si no se usa durante un período especificado. De esta forma, se evita que las teclas se toquen por accidente y se ahorra batería. Para desbloquear el dispositivo, presione la tecla de Encender/Apagar/Bloquear y deslice la pantalla en cualquier dirección.

NOTA:

- Tocar la pantalla dos veces también puede activar la pantalla, al igual que la tecla de **Encender/Apagar/Bloquear**.

Cómo cambiar el método de bloqueo de pantalla

Puede cambiar la forma en que bloquea la pantalla para evitar que otras personas obtengan acceso a su información personal.

- 1 Toque  >  >  > **Seguridad** > **Bloqueo de pantalla**.
- 2 Seleccione el bloqueo de pantalla deseado entre Sin seguridad, Deslizar, Patrón, Knock Code, PIN y Contraseña.



NOTA:

- Cree una cuenta de Google antes de establecer un patrón de desbloqueo y recuerde el PIN de seguridad que creó cuando estableció el bloqueo de pantalla.

Smart Lock

Puede usar Smart Lock para que desbloquear el teléfono resulte más sencillo. Puede configurarlo para mantener su teléfono desbloqueado cuando tiene un dispositivo Bluetooth de confianza conectado a él, cuando está en una ubicación familiar como su casa o su trabajo, o cuando reconoce su cara.

Cómo configurar Smart Lock

- 1 Toque  >  >  > **Seguridad** > **Smart Lock**.
- 2 Antes de agregar dispositivos de confianza, lugares de confianza o una cara de confianza, tiene que configurar un bloqueo de pantalla (Patrón, Knock Code, PIN o Contraseña).



Pantalla principal

La pantalla principal es el punto de partida de muchas aplicaciones y funciones. Le permite agregar elementos como accesos directos a aplicaciones y widgets de Google para tener acceso instantáneo a información y aplicaciones. Es la página predeterminada y accesible desde cualquier menú al tocar .

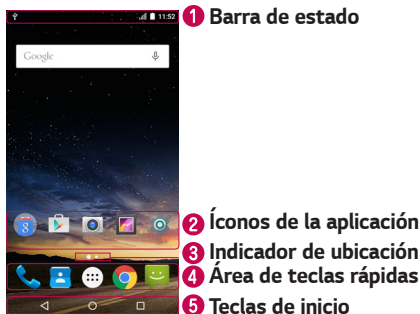
Características de la pantalla principal



- 1 Muestran información de estado del teléfono, incluida la hora, la fuerza de la señal, el estado de la batería y los íconos de notificación.
- 2 Toque un ícono (aplicación, carpeta, etc.) para abrirlo y usarlo.
- 3 Indica qué pantalla está viendo actualmente.
- 4 Proporciona acceso rápido a la función desde cualquier pantalla.

5  Tecla Volver	Vuelve a la pantalla anterior. También cierra elementos emergentes como los menús, los diálogos y los teclados en pantalla.
 Tecla de Inicio	Vuelve a la pantalla principal desde cualquier pantalla.
 Tecla Aplicaciones recientes	Muestra las aplicaciones usadas recientemente.

Para ver otros paneles de pantalla de inicio

El sistema operativo ofrece varias pantallas de inicio para ofrecer más espacio para agregar íconos, widgets y más.

- Deslice el dedo izquierdo hacia la izquierda o la derecha por la pantalla principal para obtener acceso a pantallas adicionales.

Volver a las aplicaciones usadas recientemente

Es fácil realizar varias tareas con Android; puede mantener más de una aplicación en ejecución al mismo tiempo. No necesita salir de una aplicación antes de abrir otra. Use y alterne entre varias aplicaciones abiertas.

Android administra cada aplicación, deteniéndolas e iniciándolas según sea necesario, para garantizar que las aplicaciones inactivas no consuman recursos innecesariamente.

- 1 Toque . Aparecerá una lista de aplicaciones recientemente utilizadas.
- 2 Toque la aplicación a la que desea acceder. Esta acción no detiene la ejecución de la aplicación anterior en el segundo plano. Asegúrese de tocar para salir de una aplicación luego de usarla.
 - Para cerrar una aplicación de la lista de aplicaciones recientes, deslice la vista previa de la aplicación a la izquierda o a la derecha.

Personalizar la pantalla de inicio

Puede personalizar su pantalla de inicio al agregar aplicaciones y widgets y cambiar los fondos de pantalla.

Agregar elementos a la pantalla principal

- 1 Toque y mantenga presionada la parte vacía de la pantalla principal.
- 2 En la parte inferior de la pantalla, aparecerán varios menús, seleccione el de su preferencia y escoja el elemento que desea agregar. El elemento aparecerá agregado en la pantalla de inicio.
- 3 Arrástrelo a la ubicación que desea y levante el dedo.

NOTA:

- Para agregar un ícono de una aplicación a la pantalla de inicio desde el menú Aplicaciones, toque y mantenga presionada la aplicación que desea agregar.

Cómo eliminar un elemento de la pantalla de inicio

Desde la pantalla de inicio, toque y mantenga presionado el ícono que desee eliminar > arrástrelo hacia  Eliminar.

Cómo agregar una aplicación al área de teclas rápidas

En el menú Aplicaciones o en la pantalla de inicio, toque y mantenga presionado el ícono de una aplicación y arrástrelo al área de teclas rápidas. Luego, suéltelo en la ubicación deseada. Se creará una carpeta si la posiciona sobre otra aplicación.

Cómo eliminar una aplicación del área de teclas rápidas

Mantenga presionada la tecla que desea y arrástrela a **X** Eliminar.

NOTA:

- La tecla **Aplicaciones**  no se puede eliminar.

Panel de notificaciones

Las notificaciones le alertan sobre la llegada de nuevos mensajes, eventos del calendario y alarmas, así como sobre eventos en curso, como cuando se encuentra en una llamada.

Cómo abrir el panel de notificaciones

Deslice hacia abajo desde la barra de estado para abrir el panel de notificaciones. Para cerrar el panel de notificaciones, deslice la pantalla hacia arriba o toque .

Área de ajustes rápidos **1**

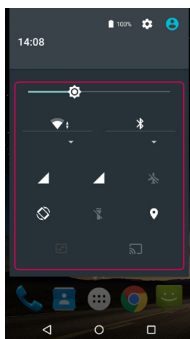

2 Notificaciones

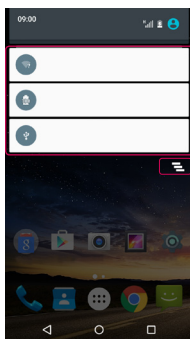

3 Borrar

- 1 Toque cada tecla del área de ajustes rápidos para activarla o desactivarla.
- 2 Se muestran las notificaciones actuales, cada una con una breve descripción. Toque una notificación para verla.
- 3 Toque para borrar todas las notificaciones.

Cuando llega una notificación, su ícono aparece en la parte superior de la pantalla. Los íconos de las notificaciones pendientes aparecen a la izquierda, y los íconos del sistema, como Wi-Fi y carga de batería, se muestran a la derecha.

Íconos indicadores en la Barra de estado



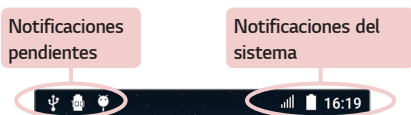





Los íconos indicadores aparecen en la barra de estado en la parte superior de la pantalla, para informar sobre llamadas perdidas, nuevos mensajes, eventos del calendario, estado del dispositivo y más.



Los íconos que aparecen en la parte superior de la pantalla proporcionan información sobre el estado del dispositivo. Los íconos que aparecen en la tabla siguiente son algunos de los más comunes.

Ícono	Descripción
	No hay señal de red disponible
	Modo avión activado
	Conectado a una red Wi-Fi
	Auricular conectado

Ícono	Descripción
	Se está reproduciendo una canción en este momento
	Modo de vibración activado
	Batería completamente cargada
	Se está cargando la batería



	Llamada perdida		El teléfono está conectado a una PC con un cable USB
	Bluetooth activado		Descargando datos
	Hay una alarma establecida		Cargando datos
	Nuevo mensaje de texto o multimedia		GPS activado
	El punto de acceso Wi-Fi se encuentra activado		

NOTA:

- La ubicación del ícono en la barra de estado puede diferir según la función o el servicio.
- Las opciones disponibles pueden variar según la región o el proveedor de servicios.

Capturas de pantalla





Presione y mantenga presionadas la **tecla Bajar volumen** y la **tecla de Encender/Apagar/Bloquear** al mismo tiempo durante 2 segundos para realizar una captura de pantalla de la pantalla actual.

Para ver la imagen capturada, toque  >  >  > la carpeta **Capturas de pantalla**.

Teclado en pantalla

Puede escribir texto utilizando el teclado en pantalla. El teclado en pantalla aparece en la pantalla cuando toca un campo para ingresar texto disponible.

Uso del teclado e introducción de texto

Ícono	Descripción
	Toque esta tecla una vez para poner en mayúscula la próxima letra que escriba. Tóquela dos veces para que todas las letras se pongan en mayúscula.
	Toque para ir a los ajustes del teclado.
	Toque esta tecla para introducir un espacio.
	Toque esta tecla para borrar el carácter anterior.

Introducir caracteres especiales

El teclado en pantalla le permite ingresar caracteres especiales. Por ejemplo, para ingresar una "á", mantenga presionado la tecla "a" hasta que aparezca el emergente y se muestren caracteres especiales relacionados. Sin levantar el dedo, arrástrelo hasta el carácter especial deseado. Cuando esté resaltado, levante su dedo.

NOTA:

- Un símbolo en la esquina superior derecha de una tecla indica que hay caracteres adicionales disponibles para esa tecla.

Transferencia de datos entre una PC y su dispositivo

Puede copiar o mover datos entre una PC y su dispositivo.

Transferencia de datos con conexión USB

- 1 Conecte su dispositivo a una PC usando el cable USB incluido con el teléfono.

- Abra el panel de notificaciones, toque el tipo de conexión actual y seleccione **Dispositivo multimedia (MTP)**.
- Aparecerá una ventana emergente en la PC, desde la que puede transferir los datos deseados.

 **NOTA:**

- Se requiere instalar en la PC el Controlador de la plataforma Android de LG para poder detectar el teléfono.
- Verifique los requisitos para usar **Dispositivo multimedia (MTP)**.

Elementos	Requisitos
SO	Microsoft Windows XP SP3, Vista o superior
Versión del Windows Media Player	Windows Media Player 10 o superior



Aplicaciones

Instalación o desinstalación de aplicaciones

Play Store le permite explorar y buscar aplicaciones tanto gratuitas como de pago.

Para abrir la aplicación Play Store



Toque  >  > .

Para abrir una pantalla con detalles de una aplicación

En cualquier momento, mientras explora en Play Store, toque una aplicación para abrir su pantalla de detalles.







La pantalla de detalles de la aplicación incluye una descripción, clasificaciones, comentarios e información acerca de la aplicación. Desde esta pantalla puede descargar, instalar, desinstalar, evaluar la aplicación y realizar muchas otras acciones.

Para desinstalar aplicaciones

- 1 Toque  >  >  > **Aplicaciones**.
- 2 Cuando aparezcan todas las aplicaciones y seleccione la aplicación que desee desinstalar.
- 3 Toque **DESINSTALAR**.

Llamadas



Realizar una llamada

- 1 Toque  >  >  para abrir el marcador.
- 2 Ingrese el número en el marcador. Para borrar un dígito, toque .
- 3 Luego de ingresar el número deseado, toque  para efectuar la llamada.
- 4 Para finalizar la llamada, toque .



NOTA:

- Para introducir "+" para realizar llamadas internacionales, mantenga presionada la tecla .





Llamar a los contactos

- 1 Toque  >  >  para abrir sus contactos.
- 2 Desplácese por la lista de contactos. También puede ingresar el nombre del contacto en el campo de búsqueda o desplazarse por las letras del alfabeto ubicadas en el borde izquierdo de la pantalla.
- 3 En la lista que se visualiza, toque el contacto al que desea llamar.

Responder y rechazar una llamada

- Desplace  hacia la derecha para responder la llamada recibida.
- Desplace  hacia la izquierda para rechazar la llamada recibida.



Hacer una segunda llamada

- 1 Durante su primera llamada, toque  > **Añadir llamada** y marque el número.
- 2 Toque  para realizar la llamada.
- 3 Ambas llamadas se muestran en la pantalla de llamada. La primera llamada se bloquea y queda en espera.
- 4 Toque el número que aparece para alternar entre las llamadas. O bien, toque  > **Unir llamadas** para iniciar una llamada de conferencia.
- 5 Toque  para terminar la llamada actual.

NOTA:



- Se le cobrará cada llamada que realice.

Visualización de los registros de llamadas recientes

- 1 Toque  >  > pestaña **RECIENTES**.
- 2 Visualice la lista de todas las llamadas.

Ajustes de llamada





Puede configurar los ajustes de la llamada telefónica, como el desvío de llamadas, así como otras funcionalidades especiales ofrecidas por su operador.

- 1 Toque  >  para abrir el marcador.
- 2 Toque  > **Ajustes** > **Generales** y configure las opciones deseadas.





Contactos

Puede agregar contactos al teléfono y sincronizarlos con los contactos de la cuenta de Google u otras cuentas que sean compatibles con la sincronización de contactos.

Buscar un contacto

- 1 Toque  >  >  para abrir sus contactos.
- 2 Toque  e ingrese el nombre del contacto con el teclado.



Agregar un nuevo contacto

- 1 Toque  >  >  e ingrese el número del nuevo contacto.
- 2 Toque  > **Crear nuevo contacto**.
- 3 Ingrese la información que desee del contacto.
- 4 Toque  para guardar.



Contactos favoritos

Puede clasificar contactos frecuentemente llamados como favoritos.







Agregar un contacto a los favoritos

- 1 Toque  >  >  para abrir sus contactos.
- 2 Toque un contacto para ver sus detalles.
- 3 Toque la estrella en la esquina superior derecha de la pantalla. La estrella se vuelve blanca.

Eliminar un contacto de la lista de favoritos

- 1 Toque  >  >  > pestaña **FAVORITOS**.
- 2 Elija un contacto para ver sus detalles.
- 3 Toque la estrella blanca en la esquina superior derecha de la pantalla. La estrella se pondrá hueca y se eliminará el contacto de sus favoritos.

Crear un grupo

- 1 Toque  >  > .
- 2 Toque  > **Grupos** > .
- 3 Ingrese un nombre para el nuevo grupo.
- 4 Toque  para ingresar a la lista de contactos, seleccione los contactos que desea agregar al grupo y toque el botón "Aceptar" en la esquina superior derecha.
- 5 Toque  para guardar el grupo.



NOTA:

- Si borra un grupo, los contactos asignados a ese grupo no se perderán. Permanecerán en su lista de contactos.
- Es necesario que los contactos estén almacenados en la memoria del teléfono, para poder realizar los cambios anteriormente descritos.

Mensajes

El teléfono combina mensajes de texto y multimedia en un único menú intuitivo y fácil de usar.

Enviar un mensaje

- 1 Toque  >  > .
- 2 Ingrese el nombre o el número de un contacto en el campo **Escribir nombre o número de la persona**. Al introducir el nombre del contacto, aparecerán los contactos coincidentes. Puede tocar un destinatario sugerido y agregar más de un contacto.

NOTA:

- Puede que se le cobre por cada mensaje de texto que envía. Consulte con su proveedor de servicios.
- 3 Toque el campo de texto y comience a introducir el mensaje.
 - 4 Toque  para abrir el menú de opciones. Elija cualquiera de las opciones disponibles.

NOTA:

- Puede tocar  para adjuntar el archivo que desee compartir con un mensaje.

5 Toque  para enviar el mensaje.

NOTA:

- El límite de 160 caracteres puede variar de un país a otro según cómo esté codificado el mensaje de texto y el idioma usado en el mensaje.
- Si se agrega un archivo de imagen, video o audio a un mensaje de texto, este se convertirá automáticamente en un mensaje multimedia y se le cobrarán los cargos correspondientes.

NOTA:

- Habrá una notificación de sonido cuando reciba un mensaje de texto durante una llamada.

Vista de conversación

Los mensajes intercambiados con otra parte se visualizan en orden cronológico para que pueda ver y encontrar cómodamente sus conversaciones.

Cambio de los ajustes de mensajes

Los ajustes de mensajes del teléfono están predefinidos para permitirle enviar mensajes inmediatamente. Puede cambiar la configuración según sus preferencias.

- Toque  >  >  > **Ajustes**.

Cámara

Puede usar la cámara o videocámara para tomar y compartir fotos y videos.





- Toque  >  > .

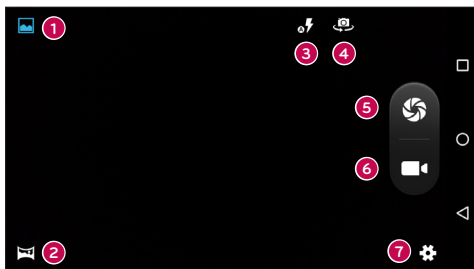

Tomar una foto

- 1 Encuadre la imagen en la pantalla.
- 2 El cuadrado que aparece alrededor del sujeto indica que la cámara realizó el enfoque.
- 3 Toque  para tomar una foto. La imagen se guardará automáticamente en Galería.

Opciones de la cámara en el visor









1		Le permite tomar una imagen en el modo normal.
2		Le permite tomar una imagen panorámica.
3		Le permite administrar el flash de la cámara.
4		Toque para alternar entre el lente de cámara trasera y el lente de la cámara delantera.

5		Toque para tomar una foto.
6		Toque para comenzar a grabar.
7		Toque este ícono para abrir el menú de Ajustes de la cámara.

NOTA:



- Asegúrese de limpiar la tapa protectora del lente con un paño de microfibra antes de tomar fotos. Si la tapa del lente tiene manchas de dedos, es posible que las imágenes queden borrosas y con un efecto de “halo”.

Grabar un video

- 1 Toque  >  > .
 - 2 Toque  para iniciar la grabación del video.
 - 3 La duración de la grabación aparece en la parte inferior de la pantalla.
 - 4 Toque  para pausar la grabación. Para reanudar la grabación, toque .
- 0 -
- Toque  para detener la grabación. El video se grabará automáticamente en la Galería.

Galería

La aplicación Galería presenta las imágenes y los videos guardados en el dispositivo, incluidos los que tomó con la aplicación Cámara y los que descargó de la Web u otras ubicaciones.

- 1 Toque  >  >  para visualizar las imágenes almacenadas en el almacenamiento.
- 2 Toque un álbum para abrirlo y ver su contenido. (Las fotos y los videos en el álbum se muestran en orden cronológico).
- 3 Toque una imagen en un álbum para verla.

NOTA:

- Dependiendo del software instalado, algunos formatos de archivo podrían no ser soportados.
- Algunos archivos podrían no ser reproducidos correctamente debido a su codificación.

Visualización de fotografías

La Galería muestra las imágenes en carpetas. Cuando una aplicación, como Correo, guarda una imagen, se crea automáticamente una carpeta de descargas para guardar la imagen. De la misma manera, tomar una captura de pantalla crea automáticamente la carpeta de Capturas de pantalla.

Las imágenes se visualizan por la fecha de creación. Seleccione una foto para verla en pantalla completa. Deslice hacia la izquierda o derecha para ver la imagen anterior o siguiente.

Acercar y alejar

Use uno de los métodos siguientes para acercar una imagen:

- Toque dos veces en cualquier lugar para acercar.
- Separe los dedos en cualquier parte de la imagen para ampliarla. Una los dedos o pulse dos veces la imagen para alejar el zoom.

Editar fotos

Mientras visualiza una foto, toque .

Borrar fotos/videos

Mientras visualiza una foto, toque  > **Borrar**.

Ajuste del fondo de pantalla

Mientras visualiza una foto, toque  > **Establecer como...** para establecer la imagen como fondo de pantalla o asignársela a un contacto.

NOTA:

- Dependiendo del software instalado, algunos formatos de archivo podrían no ser soportados.
- Si el tamaño del archivo excede el espacio de memoria disponible, es posible que ocurra un error al abrir los archivos.





Reproducir un video

1 Toque  >  > .

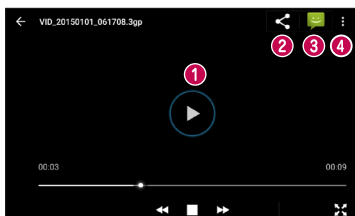
2 Seleccione el video que desee visualizar.

Opciones de video



	Toque para pausar o reanudar la reproducción del video.
	Toque para abrir las opciones de compartición disponibles.
	Toque para compartir por mensaje.
	Toque para acceder a más opciones.



Correo

Puede usar la aplicación Correo para leer correos electrónicos de proveedores que no sean Gmail. La aplicación Correo admite los siguientes tipos de cuentas: POP3, IMAP y Microsoft Exchange (para usuarios de empresas) y otras cuentas.





- Toque  >  > .

Agregar una cuenta

La primera vez que abre la aplicación Correo se abre un asistente de configuración que le ayuda a agregar una cuenta de correo electrónico. También puede agregar su cuenta de correo electrónico por **Ajustes**.

- Toque  > **Ajustes** > .

Redactar y enviar correos electrónicos

- 1 Toque .
- 2 Ingrese una dirección para el destinatario del mensaje. Al escribir el texto, se sugieren direcciones que coinciden con los contactos. Separe varias direcciones con punto y coma.
- 3 Toque  para abrir el campo **Cc/Cco** y así copiar u ocultar las otras direcciones de correo electrónico u otros contactos.
- 4 Toque el campo de texto e introduzca su mensaje.
- 5 Toque  para adjuntar el archivo que desea enviar con su mensaje.
- 6 Toque  para enviar el mensaje.

Cambio de los ajustes generales de un correo electrónico

- Toque  > **Ajustes** > **Ajustes generales**.

Reloj

La aplicación Reloj le permite acceder a las Alarmas, el Reloj mundial, el Temporizador y el Cronómetro. Acceda a estas funciones al pulsar las pestañas que se encuentran en la parte superior de la pantalla o al deslizarse horizontalmente por la pantalla.

- Toque  >  > .

Alarma

La pestaña Alarmas le permite ajustar las alarmas.

1 Toque  >  >  > .

2 Toque  para agregar una nueva alarma.

3 Ajuste las configuraciones según sea necesario y toque **ACEPTAR**.

 **NOTA:**

- También puede tocar una alarma existente para editarla.

Reloj mundial

La pestaña Reloj mundial le permite comprobar la hora actual de otras ciudades del mundo.

1 Toque  >  >  > .

2 Toque  y seleccione la ciudad deseada.

Temporizador

La pestaña Temporizador puede avisarle con una señal audible cuando una cantidad de tiempo determinado ha pasado.







1 Toque  >  >  > .

2 Ajuste en el temporizador el tiempo deseado.

3 Toque  para poner en marcha el temporizador.



Cronómetro

La pestaña Cronómetro le permite usar su teléfono como cronómetro.

- 1 Toque  >  >  > .
- 2 Toque  para ponerlo en marcha.
- 3 Toque  para detener el temporizador.
- 4 Toque  para borrar el cronómetro.



Calculadora

La aplicación Calculadora le permite realizar cálculos matemáticos usando una calculadora estándar o científica.

- 1 Toque  >  > .
- 2 Toque los botones numéricos para introducir los números.
- 3 Para cálculos simples, toque la función que desee (+, -, x o ÷), seguida del signo =.

Calendario







La aplicación Calendario le permite realizar un seguimiento de los eventos programados.

- 1 Toque  >  > .
- 2 Toque la fecha a la que desee agregar un evento. Luego, toque .

Grabadora de sonidos

La aplicación Grabadora de sonidos graba archivos audibles para que los use de diversas formas.

Grabar un sonido o una voz

- 1 Toque  >  > .
- 2 Toque  para comenzar la grabación.
- 3 Toque  para finalizar la grabación.
- 4 Toque  para escuchar la grabación.

NOTA:

- Toque  para acceder a sus grabaciones. Podrá escuchar las grabaciones guardadas.

Descargas

Use esta aplicación para ver qué archivos se han descargado a través de las aplicaciones.

- Toque  >  > .

Radio FM

Su teléfono tiene una radio FM integrada para que pueda sintonizar sus emisoras favoritas y escucharlas mientras se desplaza.

- Toque  >  > .

NOTA:

- Deberá conectar los auriculares para poder usarlos como antena.

Aplicaciones de Google

Google proporciona entretenimiento, redes sociales y aplicaciones comerciales. Es posible que necesite una cuenta de Google para acceder a algunas aplicaciones.

Para ver más información de la aplicación, acceda al menú Ayuda correspondiente.

NOTA:

- Algunas aplicaciones podrían no estar disponibles, según la región o el proveedor de servicio.

Google

Busque rápidamente los elementos en Internet o en el dispositivo.

Chrome

Buscar información y navegar por páginas web.

Gmail

Enviar o recibir mensajes de correo electrónico a través del servicio Google Mail.

Maps

Encontrar su ubicación en el mapa, buscar ubicaciones y ver información de la ubicación para varios lugares.

YouTube

Vea o cree videos y compártalos con otras personas.

Drive

Guarde el contenido en la nube, acceda a él desde cualquier ubicación y compártalo con otras personas.

Play Música

Descubra, escuche y comparta la música en el dispositivo.

Play Películas

Vea los videos almacenados en el dispositivo y descargue contenidos para ver desde Play Store.

Hangouts

Converse con sus amigos individualmente o en grupos, y use imágenes, emoticones y llamadas de video mientras está conversando.

Fotos

Administre fotos, álbumes y videos que haya guardado en el dispositivo y cargado en Google+.

Ajustes de Google

Configure los ajustes de algunas funciones que proporciona Google.

Búsqueda por voz

Buscar rápidamente los elementos diciendo una frase o palabra clave.



Ajustes

Acceso al menú de Ajustes

La aplicación Ajustes le permite personalizar el teléfono.

- Toque  >  > .

Conexiones inalámbricas y redes

Wi-Fi

Puede utilizar el acceso a Internet de alta velocidad dentro de la cobertura del punto de acceso (AP) inalámbrico.

En la pantalla **Ajustes**, toque **Wi-Fi**.

1 Toque  para activar el Wi-Fi y empezar a buscar redes Wi-Fi disponibles.

2 Toque una red para conectarse a ella.

- Si la red está protegida con un ícono de candado, necesitará ingresar una clave de seguridad o una contraseña.

3 La barra de estado muestra íconos que indican el estado de Wi-Fi.

NOTA:

- Si está fuera de la zona Wi-Fi o Wi-Fi está Apagado, es posible que el dispositivo se pueda conectar automáticamente a la web con datos móviles, lo que puede generar que se apliquen cargos por datos.

Wi-Fi Direct

Wi-Fi Direct ofrece una conexión directa entre dispositivos habilitados para Wi-Fi sin requerir un punto de acceso.

- En Wi-Fi, toque  > **Ajustes avanzados** > **Wi-Fi Direct**.

NOTA:

- Cuando está en este menú, su dispositivo es visible para otros dispositivos Wi-Fi Direct cercanos.



Bluetooth

Bluetooth es una tecnología de comunicaciones de corto alcance que le permite conectarse de forma inalámbrica a diversos dispositivos Bluetooth, como audífonos y equipos de manos libres para autos, dispositivos de mano, computadoras, impresoras y dispositivos inalámbricos habilitados para Bluetooth.

NOTA:

- LG no se responsabiliza por la pérdida, la interceptación o el uso incorrecto de los datos enviados o recibidos a través de la función de Bluetooth.
- Siempre asegúrese de recibir y compartir datos con dispositivos que sean confiables y estén protegidos en forma adecuada.
- Si existen obstáculos entre los dispositivos, la distancia operativa puede reducirse.
- Algunos dispositivos, especialmente los que no han sido probados ni aprobados por Bluetooth SIG, pueden ser incompatibles con su dispositivo.

Vincular el teléfono con otro dispositivo Bluetooth

- 1 En la pantalla **Ajustes**, toque **Bluetooth**.
- 2 Toque  para activar Bluetooth y comenzar la búsqueda de dispositivos Bluetooth disponibles.
 - Si, adicionalmente, desea detectar los dispositivos visibles dentro del rango, toque .
- 3 Elija de la lista el dispositivo con el que desea vincularlo. Cuando la vinculación se completa correctamente, el teléfono se conecta al otro dispositivo.

NOTA:

- Se vinculan dos dispositivos Bluetooth en un solo proceso. Una vez que se haya creado un vinculamiento, los dispositivos seguirán reconociéndose e intercambiando información.
- Consulte la documentación que se incluye con el dispositivo Bluetooth para obtener información sobre el modo de vinculación y el código de acceso (generalmente, 0 0 0 0, cuatro ceros).

Envío de datos vía Bluetooth

- 1 Seleccione un archivo o elemento, como un contacto o un archivo de medios.
- 2 Seleccione la opción para enviar datos a través de Bluetooth.
- 3 Busque un dispositivo habilitado con Bluetooth y cuando lo encuentre, vincule su dispositivo con él.

NOTA:

- Debido a las diferentes especificaciones y funciones de otros dispositivos compatibles con Bluetooth, la pantalla y las operaciones deben ser diferentes, y es posible que las funciones como transferir o intercambiar no estén disponibles en todos los dispositivos compatibles con Bluetooth.

Recepción de datos vía Bluetooth

- 1 En la pantalla **Ajustes**, toque **Bluetooth**.
- 2 Toque  para activar la conexión Bluetooth.
- 3 Recibirá una solicitud para aceptar un intento de vinculación desde el dispositivo que realiza el envío. Asegúrese de seleccionar **ACEPTAR**.

Uso de datos

Muestra el uso de datos y el límite de uso de datos móviles.

- Toque  para activar o desactivar la conexión de datos móviles. Le permite administrar el uso de datos móviles. O bien, puede utilizar una conexión de red Wi-Fi para datos.

Modo avión

Le permite usar muchas de las funciones del teléfono, como juegos y música, cuando se encuentre en un área donde esté prohibido hacer o recibir llamadas, o usar datos. Cuando establece el teléfono en modo avión, no puede enviar ni recibir llamadas, ni acceder a datos en línea.

En la pantalla **Ajustes**, toque **Más** > **Modo avión**.

Aplicación de SMS predeterminada

Este menú le permite elegir la aplicación que desea utilizar como aplicación de mensajería predeterminada.

En la pantalla **Ajustes**, toque **Más** > **Aplicación de SMS predeterminada**.

Zona con cobertura inalámbrica

También puede usar el teléfono para proporcionar una conexión de banda ancha móvil. Cree una zona Wi-Fi y comparta su conexión.

En la pantalla **Ajustes**, toque **Más** > **Anclaje a red y zona Wi-Fi** > **Zona con cobertura inalámbrica**.

- 1 Toque  para activar Zona con cobertura inalámbrica.
- 2 Toque **Configurar zona Wi-Fi** para cambiar el SSID, el tipo de seguridad, la contraseña y otras opciones de la función.

Anclaje por USB

Le permite compartir la conexión a Internet con su computadora a través de un cable USB.

- 1 Conecte el teléfono a la PC con un cable USB.
- 2 En la pantalla **Ajustes**, toque **Más** > **Anclaje a red y zona Wi-Fi** > **Anclaje por USB**.
- 3 Toque  para activar Anclaje por USB.

Anclaje por Bluetooth

Le permite conectar otros dispositivos a través de Bluetooth.

- 1 En la pantalla **Ajustes**, toque **Más** > **Anclaje a red y zona Wi-Fi** > **Anclaje por Bluetooth**.
- 2 Toque  para activar el Anclaje por Bluetooth y así compartir su conexión a través de Bluetooth.

VPN

Desde su teléfono, puede agregar, ajustar y administrar redes privadas virtuales (VPN) que le permiten conectarse y acceder a recursos dentro de una red local segura, como la red en su lugar de trabajo.

En la pantalla **Ajustes**, toque **Más** > **VPN**.

Redes móviles

Este menú le permite configurar varios ajustes de la red móvil, como **Datos en Roaming**, etc.

En la pantalla **Ajustes**, toque **Más** > **Redes móviles**.

Dispositivo

Pantalla

- **Fondo de pantalla:** establece la imagen de fondo de pantalla que desea usar en su pantalla de inicio.
- **Fondo de bloqueo:** le permite configurar un fondo para la pantalla de bloqueo.
- **Nivel de brillo:** ajuste el brillo de pantalla con el deslizador.
- **Brillo automático:** optimiza el nivel de brillo según la luz disponible.
- **Suspender después de:** ajusta el tiempo de demora antes de que la pantalla se apague automáticamente.
- **Protector de pantalla:** seleccione el protector de pantalla que desea mostrar cuando el teléfono está suspendido, ya sea mientras está en la base o mientras se carga.
- **Tamaño de la fuente:** seleccione el tamaño de fuente deseado.
- **Al girar el dispositivo:** configure esta opción para que la orientación cambie automáticamente cuando gire el teléfono.
- **Enviar pantalla:** le permite duplicar la pantalla de su teléfono móvil en un dispositivo compatible.

Sonido y notificaciones

Le permite cambiar los ajustes de diversos sonidos en el dispositivo.

En la pantalla **Ajustes**, toque **Sonido y notificaciones**.

- **Sonido:** ajuste la configuración de volumen del teléfono de acuerdo con sus necesidades y el entorno.

- **Vibrar también en llamadas:** active esta función para que el dispositivo vibre con las llamadas.
- **Interrupciones:** le permite ajustar un período durante el cual desea evitar interrupciones de notificaciones. Puede configurar para permitir que algunas funciones seleccionadas en Solo prioridad interrumpian.
- **Tono del teléfono:** le permite establecer los tonos de las llamadas.
- **Tono de notificación predeterminado:** le permite establecer los tonos de notificación predeterminados.
- **Otros sonidos:** toque para establecer los tonos del teclado, los sonidos del bloqueo de pantalla, los sonidos táctiles y vibrar al tocar.
- **Con dispositivo bloqueado:** le permite elegir si desea visualizar u ocultar las notificaciones en la pantalla de bloqueo.
- **Notificaciones de aplicaciones:** le permite evitar que las aplicaciones muestren notificaciones o le permite establecer que las aplicaciones muestren notificaciones con prioridad cuando Interrupciones esté configurado en modo Solo prioridad.
- **Acceso a notificaciones:** las aplicaciones no pueden leer las notificaciones.

Almacenamiento

Puede monitorear la memoria interna utilizada y disponible del dispositivo. En la pantalla **Ajustes**, toque **Almacenamiento**.

Batería

Muestra el estado actual de la batería, incluido el porcentaje de carga restante y el estado de carga.

En la pantalla **Ajustes**, toque **Batería**.

- **Ahorro de energía inteligente en espera:** toque el selector de Ahorro de energía para activarlo o desactivarlo. Establece el nivel de carga de la batería que activará automáticamente el ahorrador de batería.

Aplicaciones

Le permite ver detalles acerca de las aplicaciones instaladas en su teléfono, administrar sus datos y forzarlas a parar.

En la pantalla **Ajustes**, toque **Aplicaciones**.

Usuarios

Agregue usuarios para compartir el teléfono con otras personas. Cada usuario puede tener sus propias aplicaciones y contenido en su propio espacio. Se requiere una configuración inicial para que los nuevos usuarios utilicen el teléfono.

En la pantalla **Ajustes**, toque **Usuarios**.

- **Añadir usuario:** le permite agregar y configurar un nuevo usuario para el dispositivo.

Personal

Ubicación

Con el servicio de ubicación activado, el teléfono determina su ubicación aproximada utilizando las redes Wi-Fi y móviles. Al activar esta opción, se le pregunta si desea permitir que Google utilice su ubicación al proporcionar estos servicios.

En la pantalla **Ajustes**, toque **Ubicación**.

- **Modo:** establece el modo en que se determina la información de su ubicación actual.

Seguridad

Use este menú para configurar cómo desea brindar seguridad a su teléfono y datos.

En la pantalla **Ajustes**, toque **Seguridad**.

- **Bloqueo de pantalla:** establezca algún tipo de bloqueo de pantalla para proteger su teléfono. Si habilitó el tipo de bloqueo de Patrón, cuando encienda el teléfono o active la pantalla, se le solicitará dibujar

el patrón de desbloqueo para desbloquear la pantalla.

- **Información del propietario:** le permite visualizar la información del propietario en la pantalla de bloqueo si pierde el teléfono.
- **Smart Lock:** configura el teléfono para desbloquearlo en un lugar o dispositivo fiable.

NOTA:

- Las funciones Bloquear automáticamente y Bloquear al encender aparecen cuando el bloqueo de la pantalla está establecido como Patrón.
- **Encriptar dispositivo:** le permite encriptar datos en el teléfono por motivos de seguridad. Se le pedirá que escriba un PIN o contraseña para desencriptar su teléfono cada vez que lo encienda.
- **Bloqueo de tarjeta SIM:** permite fijar el PIN para bloquear su tarjeta SIM y le permite cambiar el PIN.
- **Mostrar las contraseñas:** active esta opción para mostrar brevemente cada carácter de la contraseña a medida que lo ingresa para que pueda ver el texto que está ingresando.
- **Administradores de dispositivos:** vea o desactive los administradores del teléfono.
- **Orígenes desconocidos:** permite la instalación de aplicaciones que no sean de Play Store.
- **Tipo de almacenamiento:** solo software.
- **Certificados de confianza:** seleccione esta opción para permitir que las aplicaciones tengan acceso al almacenamiento encriptado de certificados seguros del teléfono, a las contraseñas relacionadas y otras credenciales. Utilice el almacenamiento de credenciales para establecer algunos tipos de conexiones VPN y Wi-Fi. Si no ha configurado una contraseña para el almacenamiento seguro de credenciales, esta configuración aparece atenuada.
- **Instalar desde el almacenamiento del teléfono:** toque para instalar un certificado seguro.
- **Eliminar certificados:** elimina todos los certificados seguros y las credenciales relacionadas, y borra la contraseña propia del almacenamiento.

- **Agentes de confianza:** selecciona aplicaciones para que las utilice sin desbloquear la pantalla.
- **Fijar pantalla:** permita que su dispositivo solo muestre la pantalla de una aplicación determinada con la fijación de pantalla.

Cuentas

Use este menú para agregar, eliminar y administrar cuentas de Google y otras cuentas admitidas. También puede usar esta opción de configuración para controlar si desea que todas las aplicaciones envíen, reciban y sincronicen datos según sus propios calendarios y de qué forma deben hacerlo, y si desea que todas las aplicaciones puedan sincronizar datos automáticamente.

Gmail™, Calendario y otras aplicaciones pueden tener sus propias opciones de configuración para controlar de qué forma sincronizan datos; consulte las secciones sobre esas aplicaciones para obtener más información.

En la pantalla **Ajustes**, toque **Cuentas**.

- **Añadir cuenta:** toque para agregar una cuenta nueva.

Idioma y teclado

Le permite cambiar los ajustes de entrada de texto.

Seleccione el idioma del texto de su teléfono y para la configuración del teclado en pantalla, incluidas las palabras que ha añadido a su diccionario.

En la pantalla **Ajustes**, toque **Idioma y teclado**.

Copia de seguridad

Cambie los ajustes para administrar sus ajustes y datos.

En la pantalla **Ajustes**, toque **Copia de seguridad**.

- **Copiar mis datos:** realice una copia de respaldo de los datos, las contraseñas de Wi-Fi y otros ajustes en los servidores de Google.
- **Cuenta de copia de seguridad:** muestra la cuenta que actualmente se está usando para la información de respaldo.
- **Restauración automática:** cuando reinstala una aplicación, restaure los ajustes y datos respaldados.

- **Restablecimiento DRM:** restablece todas sus licencias de DRM.
- **Restablecer datos de fábrica:** permite restablecer sus ajustes a los valores predeterminados de fábrica y eliminar todos sus datos. Si restaura el teléfono de esta manera, se le solicitará que vuelva a introducir el mismo tipo de información que introdujo cuando inició Android por primera vez.

Sistema

Fecha y hora

Establezca sus preferencias para ver la fecha y hora.

En la pantalla **Ajustes**, toque **Fecha y hora**.

Accesibilidad

Los ajustes de accesibilidad se usan para configurar cualquier complemento de accesibilidad que haya instalado en el teléfono.

En la pantalla **Ajustes**, toque **Accesibilidad**.

- **TalkBack:** le permite configurar la función TalkBack, que ayuda a las personas con deficiencia visual mediante la proporción de instrucciones orales.
- **Accesibilidad mejorada:** le permite interactuar con su dispositivo usando uno o más interruptores que funcionan como teclas del teclado. Este menú puede resultar de utilidad para usuarios con limitaciones de movilidad, ya que impide que interactúen directamente con el dispositivo.
- **Subtítulos:** le permite personalizar los ajustes de los subtítulos para las personas con discapacidad auditiva.
- **Zoom táctil:** para acercar y alejar; toque la pantalla tres veces.
- **Texto grande:** establece el tamaño de la fuente.
- **Texto de alto contraste:** active esta opción para establecer un contraste más oscuro para el texto.

- **Botón de encend. corta la llamada:** active esta opción para finalizar las llamadas de voz mediante la presión de la tecla de Encender/ Apagar/Bloquear.
- **Girar pantalla automáticamente:** active esta opción para permitir que el teléfono gire la pantalla según la orientación física del mismo (vertical u horizontal).
- **Decir contraseñas:** active esta opción para permitir la confirmación de voz de los caracteres cuando se introducen contraseñas.
- **Acceso directo a accesibilidad:** le permite habilitar rápidamente la función de accesibilidad.
- **Salida de texto a voz:** establece el motor de voz preferido y la velocidad.
- **Demora al matener presionado un elemento:** le permite ajustar la demora al mantener presionado un elemento.
- **Inversión de color:** active para invertir los colores de la pantalla y el contenido.
- **Corrección de color:** active para corregir los colores de la pantalla y el contenido.

Impresión

Le permite imprimir el contenido de determinadas pantallas (como páginas web visualizadas en Chrome) en una impresora conectada a la misma red de Wi-Fi que la de su dispositivo Android.

En la pantalla **Ajustes**, toque **Impresión**.

Impresión mediante impresora inalámbrica

- 1 Seleccione un archivo o elemento, como un contacto o un archivo de medios.
- 2 Seleccione la opción para enviar datos a través de Bluetooth.
- 3 Busque un dispositivo habilitado con Bluetooth y cuando lo encuentre, vincule su dispositivo con él.

NOTA:

- Debido a las diferentes especificaciones y funciones de otros dispositivos compatibles con Bluetooth, la pantalla y las operaciones deben ser diferentes, y es posible que las funciones como transferir o intercambiar no estén disponibles en todos los dispositivos compatibles con Bluetooth.

Información del teléfono

Vea la información legal, compruebe el estado del teléfono, las versiones del software y realice una actualización de software.

En la pantalla **Ajustes**, toque **Información del teléfono**.

A decorative graphic consisting of several groups of horizontal white lines of varying lengths, arranged in a descending staircase pattern from the top left towards the bottom right. The background is a solid red color.

Apéndice

Actualización del software del teléfono

Actualización del software de los teléfonos móviles LG por aire (OTA, Over-The-Air)

Esta función le permite actualizar de manera conveniente el software del teléfono a una versión más reciente a través de OTA, sin conectar un cable de datos USB. Esta función solo estará disponible si y cuando LG disponga de versiones más recientes de firmware para el dispositivo.

Primero, verifique la versión de software de su teléfono móvil: **Ajustes > Información del teléfono > Actualizaciones del sistema.**



NOTA:

- Durante el proceso de actualización del software del teléfono se podrían perder sus datos personales del almacenamiento interno del teléfono, lo que incluye la información de su cuenta Google y de cualquier otra cuenta, los datos y configuraciones de sistema/aplicaciones, cualquier aplicación descargada y su licencia DRM. Por lo tanto, LG recomienda que haga una copia de seguridad de sus datos personales antes de actualizar el software del teléfono. LG no asume responsabilidad alguna ante la pérdida de datos personales.
- Esta función depende del proveedor de servicios de red, la región y el país.

Preguntas frecuentes

En este capítulo se describen algunos de los problemas que puede experimentar durante el uso del teléfono. Algunos problemas requieren que llame a su proveedor de servicios, pero en la mayoría de los casos, puede solucionarlos usted mismo.

Mensaje	Causas posibles	Medidas correctivas posibles
Error de la tarjeta SIM	No hay ninguna tarjeta SIM en el teléfono o no está insertada correctamente.	Asegúrese de que la tarjeta SIM se ha insertado correctamente.
Sin conexión de red/ Pérdida de red	La señal es débil o se encuentra fuera de la red del proveedor.	Acérquese a una ventana o busque un área abierta. Compruebe la cobertura de la operadora de red.
	La operadora aplica nuevos servicios.	Compruebe si la tarjeta SIM tiene más de 6 o 12 meses de antigüedad. Si es así, cambie la tarjeta SIM en la sucursal de su proveedor de red más cercana. Póngase en contacto con su proveedor de servicios.
Los códigos no coinciden	Para cambiar un código de seguridad, deberá volver a introducir el nuevo código para confirmarlo.	Si olvida el código, contacte a su proveedor de servicio.
	Los dos códigos introducidos no coinciden.	

Mensaje	Causas posibles	Medidas correctivas posibles
No se pueden establecer aplicaciones	El proveedor de servicios no admite la función o usted debe estar registrado.	Póngase en contacto con su proveedor de servicios.
La aplicación descargada genera muchos errores.	Elimine la aplicación.	<ol style="list-style-type: none"> 1 Toque  >  > . 2 Toque Aplicaciones. 3 Toque la aplicación > DESINSTALAR.
Llamadas no disponibles	Error de llamada	Red nueva no autorizada.
	Nueva tarjeta SIM insertada.	Compruebe las nuevas restricciones.
	Se alcanzó el límite de cargo prepago.	Comuníquese con el proveedor de servicios o restablezca el límite con PIN2.
El teléfono no se enciende	La tecla de Encender/Apagar/Bloquear se presionó muy rápidamente.	Presione la tecla de Encender/Apagar/Bloquear durante dos segundos como mínimo.
	La batería no está cargada.	Cargue la batería. Compruebe el indicador de carga en la pantalla.

Mensaje	Causas posibles	Medidas correctivas posibles
Error al cargar	La batería no está cargada.	Cargue la batería.
	La temperatura ambiental es demasiado alta o baja.	Asegúrese de que la carga del teléfono se realice a una temperatura normal.
	Problema de contacto	Compruebe el cargador y la conexión del teléfono.
	Sin voltaje	Enchufe el cargador a un tomacorriente distinto.
	Cargador defectuoso	Reemplace el cargador.
	Cargador erróneo	Use solo accesorios de LG originales.
Número no permitido.	Está activada la función de Marcación fija	Revise los ajustes en Teléfono y desactive la función.
No se pueden recibir/enviar SMS y fotos.	Memoria llena	Borre algunos datos, como aplicaciones o mensajes, del teléfono para aumentar la memoria disponible.
Los archivos no se abren	Formato de archivo no compatible	Verifique los formatos de archivo admitidos.
La pantalla no se enciende al recibir una llamada.	Problema del sensor de proximidad	Si utiliza una funda de protección, verifique que la zona del sensor de proximidad no esté cubierta. Asegúrese de que el área alrededor del sensor de proximidad está libre.

Mensaje	Causas posibles	Medidas correctivas posibles
Sin sonido	Modo de vibración	Verifique el estado de los ajustes en el menú de sonido para asegurarse de que no esté activado el modo de vibración o sin interrupciones.
El teléfono se cuelga o se congela	Problema intermitente de software	<p>Si la pantalla se bloquea o si el teléfono no responde cuando trata de operarlo, extraiga la batería e insértela de nuevo. A continuación, encienda el teléfono de nuevo.</p> <p>O bien</p> <p>Intente actualizar el software desde el sitio web.</p>

Guía antirrobo

Puede configurar su dispositivo para evitar que otras personas lo usen en caso de restablecerlo sin su permiso. Por ejemplo, si pierde el dispositivo, o bien, si es robado o borrado, solo una persona con la información de su cuenta de Google o bloqueo de pantalla puede utilizar el dispositivo.

Todo lo que necesita para asegurarse de que el dispositivo está protegido es:

- **Establecer un bloqueo de pantalla:** si pierde el dispositivo, o bien, si es robado o borrado, pero cuenta con un bloqueo de pantalla, el dispositivo no podrá borrarse a través del menú Ajustes a menos que la pantalla esté desbloqueada.
- **Agregar su cuenta de Google en el dispositivo:** si pierde el dispositivo, o bien, si es robado o borrado, pero tiene configurada en él una cuenta de Google, el dispositivo no podrá finalizar el proceso de configuración hasta que se haya ingresado nuevamente la información de su cuenta de Google.

Después de proteger el dispositivo, deberá desbloquear la pantalla o ingresar la contraseña de su cuenta de Google en caso de que necesite realizar un restablecimiento de fábrica. Esto garantiza que usted o alguien de confianza está realizando el restablecimiento.

NOTA:

- No olvide la cuenta de Google ni la contraseña agregadas antes de realizar un restablecimiento de fábrica. Si no puede proporcionar la información de cuenta durante el proceso de configuración, entonces no podrá usar el dispositivo después de realizar el restablecimiento de fábrica.

Más información

Software de código abierto

Para obtener el código fuente bajo GPL, LGPL, MPL y otras licencias de código abierto que contiene este producto, visite <http://opensource.lge.com/>

Además del código fuente, se pueden descargar los términos de la licencia, las anulaciones de la garantía y los avisos de derechos de autor.

LG Electronics también le proporcionará el código fuente abierto en un CD-ROM con un cargo que cubra el costo de realizar tal distribución (como el costo de los medios, el envío y el manejo) con una previa solicitud por correo electrónico a opensource@lge.com. Esta oferta es válida durante tres (3) años a partir de la fecha de adquisición del producto.

Marcas registradas

- Copyright ©2016 LG Electronics, Inc. Todos los derechos reservados. LG y el logotipo de LG son marcas registradas de LG Group y sus entidades relacionadas. Todas las demás marcas son propiedad de sus respectivos titulares.
- Google™, Google Maps™, Gmail™, YouTube™, Hangouts™ y Play Store™ son marcas registradas de Google, Inc.
- Bluetooth® es una marca comercial registrada de Bluetooth SIG, Inc., en todo el mundo.
- Wi-Fi® y el logotipo Wi-Fi son marcas comerciales registradas de Wi-Fi Alliance.
- Todas las demás marcas y derechos de autor son propiedad de sus respectivos titulares.

DATOS ELÉCTRICOS DE OPERACIÓN:

ADAPTADOR:

Entrada: 100-240 Vca 50/60 Hz 0,2 A

Salida: 5,0 Vcc 1,2 A

BATERÍA RECARGABLE DE Li-ion:

3,85 Vcc 2 900 - 3 000 mAh

TELÉFONO: 3,85 Vcc 1,15 A

Registro IFT: RTILGLG15-1954

La operación de este equipo está sujeta a las siguientes dos condiciones:

- (1) Es posible que este equipo o dispositivo no cause interferencia perjudicial.
- (2) Este equipo o dispositivo debe aceptar cualquier interferencia, incluyendo la que pueda causar su operación no deseada.

