



MANUALE D'USO

LG Sound Bar Wi-Fi

Leggere attentamente il presente manuale prima di azionare l'unità e conservarlo per riferimenti futuri.

Modello

SL9YG (SL9YG, SPL8-W)

Informazioni di sicurezza



AVVERTENZA: PER RIDURRE IL RISCHIO DI SCOSSE ELETTRICHE, NON RIMUOVERE IL COPERCHIO (O LA PARTE POSTERIORE). L'UNITÀ NON CONTIENE PARTI RIPARABILI DALL'UTENTE. SE OCCORRE UN INTERVENTO IN ASSISTENZA, RIVOLGERSI A UN TECNICO QUALIFICATO.



Questo simbolo di un fulmine all'interno di un triangolo avverte l'utente della presenza di tensione pericolosa non isolata all'interno dell'unità che può provocare scosse elettriche.



Il punto esclamativo all'interno di un triangolo avverte l'utente della presenza di istruzioni operative e di manutenzione particolarmente importanti contenute nella

documentazione di accompagnamento del prodotto.

Avvertenze: PER EVITARE IL RISCHIO DI INCENDI O SCOSSE ELETTRICHE, TENERE IL PRODOTTO LONTANO DALLA PIOGGIA E DALL'UMIDITÀ.

Avvertenze: Non installare questo apparecchio in spazi ristretti quali scaffali o unità simili.

AVVERTENZA: Non utilizzare prodotti ad alta tensione nell'area circostante il presente prodotto (per es. dispositivi elettrici insetticidi). Il presente prodotto può presentare malfunzionamenti a causa di una scarica elettrica.

AVVERTENZA: Non esporre l'apparecchio all'acqua (sgocciola-mento o spruzzi) e non collocare su di esso oggetti riempiti di liquidi, quali ad esempio vasi.

AVVERTENZA: Non ostruire le aperture di ventilazione. Installare secondo le istruzioni del fabbricante.

Le feritoie e le aperture sono previste per la ventilazione e per garantire il corretto funzionamento del prodotto, proteggendolo dal surriscaldamento.

Non ostruire le aperture collocando il prodotto su divani, letto, tappeti o altre superfici simili. Non collocare il prodotto incassato in mobili come librerie o scaffali, a meno che non sia prevista una ventilazione sufficiente e siano state seguite le istruzioni del fabbricante.

AVVERTENZA: Nessuna sorgente di fiamma libera, come candele accese, dovrebbe essere appoggiata sull'apparato.

NOTA: Per le marcature di sicurezza, compresa l'identificazione del prodotto e i valori nominali di alimentazione, consultare la targhetta principale sul lato inferiore o su un'altra superficie del prodotto.

AVVERTENZE relative al cavo di alimentazione

La spina di alimentazione permette di scollegare il dispositivo. In situazioni di emergenza la spina di alimentazione deve essere facilmente accessibile.

Verificare i requisiti elettrici nella pagina del manuale d'uso contenente le specifiche tecniche.

Non sovraccaricare le prese di corrente a muro. Sovraccaricare le prese di corrente a muro così come utilizzare prese e prolunghie danneggiate o non fissate, cavi di alimentazione logori o materiali isolanti danneggiati o spaccati è pericoloso. Ognuna di queste condizioni potrebbe causare episodi di folgorazione o incendi. Verificare periodicamente il cavo del dispositivo e scollegarlo qualora ci siano segni visibili di danneggiamento o logoramento, interrompere l'utilizzo del dispositivo e far sostituire il cavo con un pezzo di ricambio idoneo di un centro di manutenzione autorizzato. Proteggere il cavo di alimentazione da sollecitazioni fisiche e meccaniche, evitare ad esempio che venga attorcigliato, piegato, schiacciato, chiuso tra le porte o calpestato. Prestare particolare attenzione alle spine, alle prese di corrente a muro e al punto di uscita del cavo dal dispositivo.

Simboli

~	Indica la corrente alternata (CA).
≡	Indica la corrente continua (CC).
⊞	Indica apparecchi di classe II.
⏻	Indica lo stato di stand-by.
I	Indica "ON" (acceso).
⚡	Indica un voltaggio pericoloso.

Indice

1 Per iniziare

- 2 Informazioni di sicurezza
- 6 Introduzione
- 7 Pannello anteriore
- 9 Pannello posteriore
- 10 Telecomando
- 13 Installazione della sound bar
- 14 Montaggio dell'unità principale su una parete

2 Collegamento

- 16 Connessione di rete
- 16 – Installazione dell'app "Google Home"
- 17 – Avvia l'app per connettere il Wi-Fi
- 18 Organizzazione di un cavo di alimentazione
- 18 Collegamento del subwoofer wireless e con kit altoparlanti posteriori (venduto separatamente)
- 18 – Collegamento subwoofer wireless
- 20 – Collegamento del kit altoparlanti posteriori (venduto separatamente)
- 21 – Effetto surround
- 26 – Come applicare il nucleo di ferrite
- 27 Collegamento alla TV
- 27 – Utilizzo di un cavo OPTICAL
- 27 – LG Sound Sync
- 29 – Utilizzo di un cavo HDMI
- 29 – Funzione ARC (Audio Return Channel)
- 29 – Cos'è il SIMPLINK?
- 30 – Informazioni aggiuntive per sistema HDMI
- 31 Collegamento apparecchiatura opzionale
- 31 – DOLBY ATMOS®
- 31 – DTS:X®
- 32 – Connessione HDMI IN
- 32 – Collegamento di OPTICAL IN
- 33 – Collegamento USB

3 Utilizzo

- 36 Utilizzo dell'USB
- 37 Come utilizzare l'Assistente Google
- 37 – Parla all'Assistente Google
- 39 – Sito di riferimento per la guida dell'Assistente Google
- 40 Controlla il tuo TV e Sound Bar con Comando vocale
- 40 – Comandi vocali disponibili
- 42 "LG Wi-Fi Speaker"
- 42 – Installazione dell'app "LG Wi-Fi Speaker"
- 43 Uso della tecnologia Bluetooth wireless
- 43 – Note sul Bluetooth
- 43 – Profili Bluetooth
- 43 – Ascoltare la musica da un dispositivo Bluetooth
- 46 Altre operazioni
- 46 – Utilizzo del telecomando della TV
- 46 – AUTO POWER Attivata/Disattivata
- 47 – Cambiamento automatico della funzione
- 48 Modalità standby
- 48 – Modalità standby
- 48 – Modalità standby di rete
- 48 Resettare l'altoparlante

4 Risoluzione dei problemi

- 49 Risoluzione dei problemi
- 49 – Generale
- 51 – Rete
- 51 – Applicazioni
- 52 – NOTE relative all'uso del wireless
- 52 – NOTE per lasciare la modalità Demo

5 Appendice

- 53 Requisiti dei file
- 53 Marchi depositati e licenze
- 54 Specifiche
- 56 Maneggiare l'altoparlante
- 56 Informazioni importati riguardanti i servizi di rete
- 57 TERMINI D'USO

1

2

3

4

5

Introduzione

Simboli usati in questo manuale

 **Nota**

Indica note speciali e caratteristiche di funzionamento.

 **Attenzione**

Indica precauzioni per evitare possibili danni dovuti a un uso incorretto.

Pannello anteriore

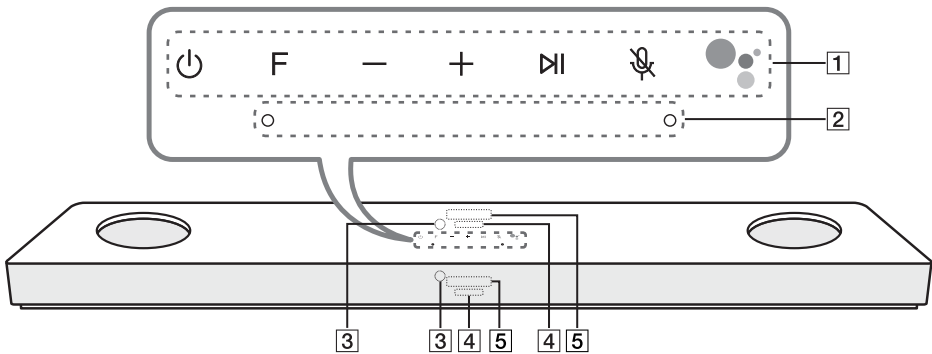

⏻ (Standby (In attesa))

- ACCENDE o SPEGNE l'unità.

F (Funzione)

- Selezionare la funzione e la sorgente d'ingresso premendo ripetutamente F.

Sorgente di ingresso / Funzione	Display
Wi-Fi	WI-FI
Bluetooth	BT
Dispositivo ottico ARC LG Sound Sync (Cablata)	OPT/HDMI ARC
HDMI IN	HDMI
USB	USB

1

- ❗ Puoi utilizzare la funzione **Bluetooth** dopo aver effettuato la connessione alla rete Wi-Fi utilizzando l'app Google Home.

+ / - (Volume)

- Regola il livello del volume.

⏸

- Avvia la riproduzione. /Sospende la riproduzione.

🔇 (Microfono disattivato)

- Disabilita il riconoscimento vocale premendo 🔇. Tutti i LED dell'Assistente Google diventano color ambra e udirai "The mic is muted. (Il microfono è disattivato)."
Per annullare, premi di nuovo 🔇. Il LED dell'Assistente Google si spegne e udirai "The mic is back on. (Il microfono è di nuovo acceso)."

🗨

- Abilita l'Assistente Google a ricevere i tuoi comandi vocali.
Per annullare, premi di nuovo 🗨. (Pagina 37)

2 : Microfono

3 : Sensore remoto

LED di Assistente Google

- Cambia lo stato del LED in base alle prestazioni dell'Assistente Google.

4

LED	Stato	Descrizione
○ ○ ○ ○	Tutti e quattro i LED sono accesi.	Pronto ad ascoltare il tuo comando vocale.
◐ ◐ ◐ ◐	Tutti e quattro i LED lampeggiano.	Risponde al tuo comando vocale.
● ● ● ●	Il microfono è spento e il LED color ambra fisso sarà acceso.	Il riconoscimento vocale è disabilitato

Finestra di visualizzazione

5

- Il display si oscurerà automaticamente se non viene digitato nulla per 15 secondi.
Premendo qualsiasi pulsante, il display si illuminerà nuovamente.

Precauzioni riguardo all'uso dei pulsanti touch

- Premere i pulsanti con mani asciutte e pulite.
 - In un ambiente umido, eliminare l'umidità dai pulsanti a sfioramento prima dell'uso.
- ⚠ • Non esercitare una pressione eccessiva sui pulsanti.
 - Se applicate troppa forza, può danneggiare il sensore dei pulsanti a sfioramento.
- Premere il pulsante desiderato per un corretto utilizzo.
- Prestare attenzione affinché sui pulsanti non vi siano tracce di materiale conduttivo, come per esempio parti metalliche. Potrebbero causare malfunzionamento.

!

Questa unità verrà spenta per risparmiare il consumo di energia nel caso in cui l'unità principale non sia collegata al dispositivo esterno e non sia usata per 15 minuti.

Pannello posteriore

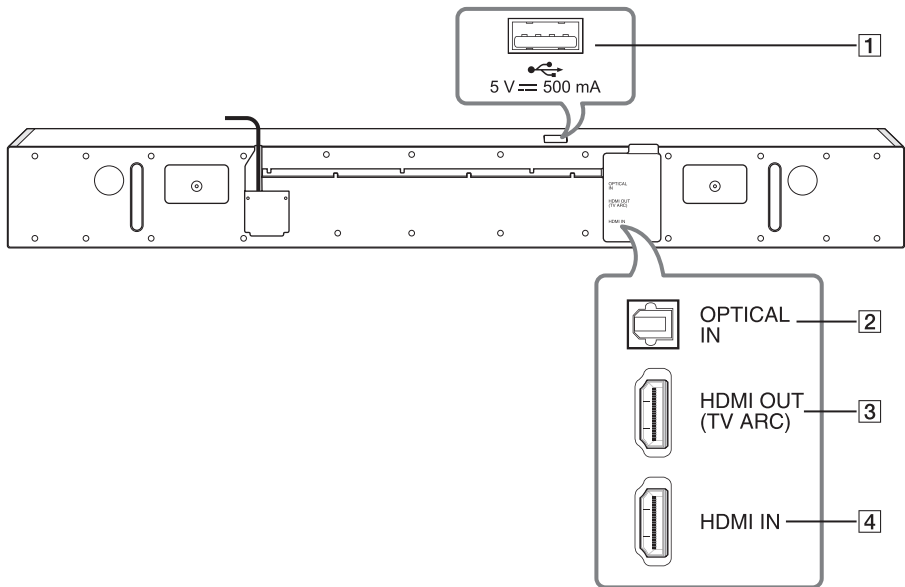

-
- 1** Porta USB
- Collegare il dispositivo di memoria USB alla porta USB sul retro dell'unità.
-
- 2** **OPTICAL IN**
- Connettere il connettore OPTICAL IN che si trova sul retro dell'unità, al connettore OPTICAL OUT della TV.
-
- 3** **HDMI OUT (TV ARC)**
- Collegare il connettore HDMI OUT (TV ARC) sul retro dell'unità al connettore ARC sul televisore.
-
- 4** **HDMI IN**
- Collegare il connettore HDMI IN che si trova sul retro dell'unità, al connettore HDMI OUT del dispositivo esterno.
Si può godere il suono e l'immagine attraverso il collegamento HDMI sul dispositivo esterno.
-

Telecomando

1 Per iniziare

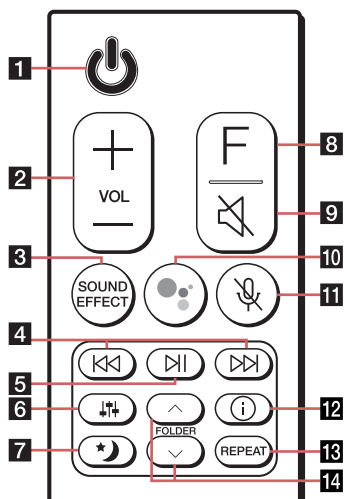

Sostituzione della batteria

Rimuovere il coperchio della batteria sulla parte posteriore del telecomando e inserire la batteria prestando attenzione ai segni + e -.

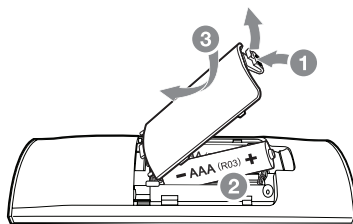

⏻ (Standby (In attesa))

- ACCENDE o SPEGNE l'unità.

1

• **Standby in rete:** consente all'unità di passare alla modalità standby.

Per attivare la funzione Standby in rete, premi ⏻.

Per disattivare la funzione Standby in rete, premi ⏻ per circa 3 secondi.

VOL (Volume) +/-

2

- Regola il volume dell'altoparlante.

SOUND EFFECT

- Seleziona una modalità effetto audio utilizzando **SOUND EFFECT**.

Sul display	Descrizione
ASC (Controllo Adattivo del Suono)	Analizza la proprietà del suono in ingresso e fornisce il suono ottimizzato per il contenuto in tempo reale.
BASS BLAST o BASS BLAST+	Rinforza i suoni bassi e potenti.
STANDARD	Possibile godersi un sonoro di alta qualità grazie alla tecnologia MERIDIAN.
MOVIE	Puoi godere di un suono surround più immersivo e cinematografico.
MUSIC	Audio migliore per la tua musica.

3

- ❗ Quando questa unità rileva un flusso DOLBY ATMOS o DTS:X, non puoi modificare l'effetto sonoro in nessun altro. In questo caso, anche se premi **SOUND EFFECT**, questa unità non risponde. E puoi vedere solo "NOT SUPPORTED" nella finestra del display.
- **Telecomando della TV:** permette che controlliate il volume di questa unità dal vostro telecomando della TV anche dal prodotto dell'altra azienda. (Pagina 46)
Per attivare o disattivare la funzione TV Remote, tenere premuto **SOUND EFFECT** per circa 3 secondi e premerlo nuovamente.

- ❗ Marche di televisori supportati

LG	Panasonic	Philips	Samsung	Sharp	Sony	Toshiba	Vizio
----	-----------	---------	---------	-------	------	---------	-------

⏪ / ⏩ (Salta)**4**

- Premi **⏪** o **⏩** per passare al file successivo o precedente.

⏮ / ⏭ (Play/Pausa)**5**

- Avvia la riproduzione. /Sospende la riproduzione.

🔊 (Sintonizzazione sonora)

- Regola il livello sonoro di ogni altoparlante.
Selezionare l'altoparlante che si desidera regolare utilizzando **🔊** e regolando il livello del suono utilizzando **VOL + / -**.



- ❗ È possibile regolare il livello degli altoparlanti posteriori soltanto se collegati.

Altoparlante	Display	Distanza
Subwoofer	WF	-15 ~ 6
Controllo generale del volume	OVC	-6 ~ 6
Laterale	S	-6 ~ 6
Parte posteriore	R	-6 ~ 6
Treble (acuti)	TRE	-5 ~ 5
Bass (bassi)	BAS	-5 ~ 5

6

- **Audio surround:** permette di godere della funzione surround con altoparlanti posteriori. (Pagina 21)
Per attivare o disattivare la funzione surround, tenere premuto **🔊** per circa 3 secondi e premerlo nuovamente.



 (Orario notturno)

- 7** - È utile quando desideri guardare film a basso volume a tarda notte. Riduce l'intensità del suono e migliora la finezza e la morbidezza.
Premi  per attivare la modalità Orario notturno. Per annullare, premi di nuovo .

8 F (Funzione)

- Selezionare la funzione e la sorgente d'ingresso premendo ripetutamente F.

9  (Muto)



- Premere  per disattivare l'unità. Per annullarla, premere nuovamente .

10



- Abilita l'Assistente Google a ricevere i tuoi comandi vocali **mentre guardi la TV (non è necessario quando ascolti musica tramite Wi-Fi o Bluetooth, puoi semplicemente dire "Ok Google")**.
Per annullare, premi di nuovo . (Pagina 37)

11

 (Microfono disattivato)

- Disabilita il riconoscimento vocale premendo . Tutti i LED dell'Assistente Google diventano color ambra e udirai "The mic is muted. (Il microfono è disattivato)."
Per annullare, premi di nuovo . Il LED dell'Assistente Google si spegne e udirai "The mic is back on. (Il microfono è di nuovo acceso)."

12  (Informazioni)

- È possibile visualizzare varie informazioni della sorgente di ingresso premendo .
- Wi-Fi: nome dell'applicazione connessa
 - BT (**Bluetooth**): nome del dispositivo **Bluetooth** connesso
 - OPT (ottico)/ARC/HDMI (HDMI IN): formato audio
 - USB: informazioni sulle tracce contenute su un USB.
- **ACCENSIONE/SPEGNIMENTO automatico:** permette all'unità di accendersi e spegnersi automaticamente tramite segnali di ingresso: Ottico (pagina 46)
Per attivare o disattivare la funzione AUTO POWER, tenere premuto  per circa 3 secondi e premerlo nuovamente.

13

REPEAT

- Premere **REPEAT** per selezionare la ripetizione desiderata o la modalità Random.

14

FOLDER 

- Cerca una cartella sul dispositivo USB.

Installazione della sound bar

Puoi sentire il suono collegando l'unità all'altro dispositivo: TV, lettore di dischi Blu-ray, lettore DVD, ecc.

Posiziona l'unità di fronte alla TV e collegala al dispositivo desiderato. (Pagine 27 - 33)

Puoi posizionare il subwoofer wireless in qualsiasi punto della tua stanza. Tuttavia, è meglio posizionare il subwoofer vicino all'unità principale. Ruotarlo leggermente verso il centro della stanza per ridurre i riflessi sulle pareti.

Per ottenere il migliore effetto surround posizionare gli altoparlanti come mostrato di seguito.

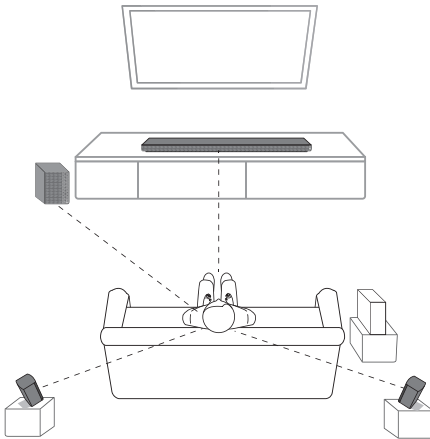

! Nota

- Se la barra audio copre il sensore remoto del TV, separare la barra sonora dal TV di 10 ~ 15 cm o più.
- L'illustrazione qui sopra potrebbe differire dalle unità reali.
- Si può utilizzare la funzione surround con il kit senza fili di altoparlanti posteriori. Il kit senza fili di altoparlanti posteriori sono venduti separatamente (SPK8-S).

! Attenzione

- Per le migliori prestazioni della connessione wireless come **Bluetooth** o subwoofer wireless, non installare l'unità su mobili in metallo, poiché la connessione wireless comunica attraverso un modulo posto sul fondo dell'unità.
- Prestare attenzione a non graffiare la superficie dell'Unità/Subwoofer durante la loro installazione o spostamento.

Installare il piedino opzionale

Si può aumentare l'altezza dell'unità usando il piedino opzionale (altezza: 14 mm)

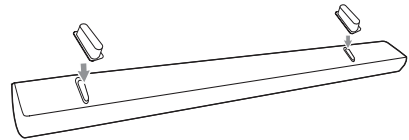

1. Capovolgere l'unità.
2. Rimuovere la pellicola dell'adesivo attaccato al piedistallo. Quindi posizionarla sul piedistallo esistente dell'unità.
3. Premere il piedino con una certa forza per fissarlo saldamente.

Montaggio dell'unità principale su una parete

È possibile montare a muro l'unità principale.

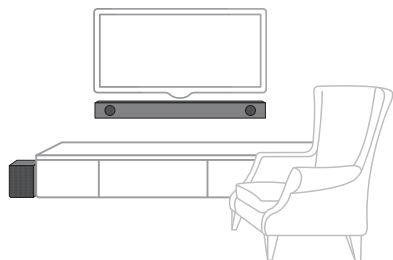

! Attenzione

Dal momento che è difficile effettuare una connessione dopo l'installazione di questa unità, è opportuno collegare i cavi prima dell'installazione.

Materiali di preparazione



1. Far corrispondere il BORDO INFERIORE di guida di installazione della staffa a parete della TV al fondo della TV e fissarlo in posizione.

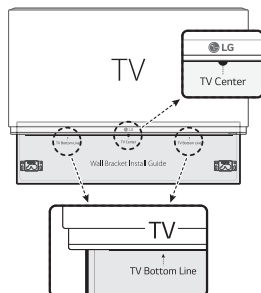

2. Quando si monta su una parete (di calcestruzzo), utilizzare i perni per muro. Si devono eseguire alcuni fori. Viene fornito un foglio guida per forare (Guida di installazione della staffa a parete). Usare il foglio per controllare il punto di foratura.

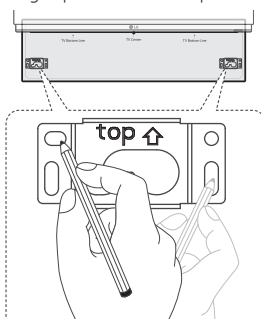

3. Rimuovi la guida di installazione della staffa a parete.
4. Fissa le staffe con le viti (A), come mostrato nella figura qui sotto.

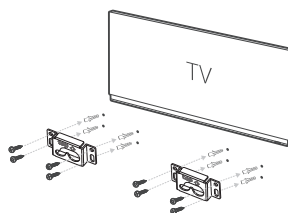

! Nota

Le viti (A) e i Tasselli per Muro non sono forniti per il montaggio dell'unità. Raccomandiamo il tipo di tasselli Hilti (HUD-1 6 x 30) per il montaggio.

5. Attacca la gomma del supporto alla linea guida del pannello posteriore.

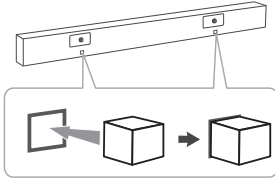

6. Posiziona il fondo dell'unità di fronte alle staffe sul muro.

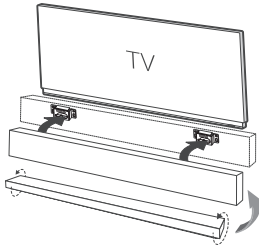

7. Fissa i ganci dell'unità sulle staffe come mostrato di seguito.

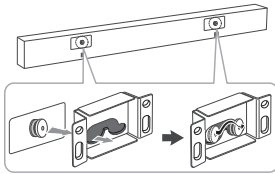

! Nota

Per staccare l'unità, procedi in ordine inverso.

! Attenzione

- Non installare questa unità in posizione rovesciata. Questo può danneggiare le parti di questa unità o provocare lesioni personali.
- Non agganciare nulla sull'unità installata ed evitare di urtarla.
- Fissare bene l'unità alla parete per evitare di farla cadere. La caduta dell'unità potrebbe causare lesioni fisiche alle persone o danneggiare il prodotto.
- Quando l'unità è installata a parete, accertarsi che i bambini non tirino nessun cavo di collegamento, in quanto ciò potrebbe causarne il distacco.

Connessione di rete

Puoi usufruire di varie funzioni di questa Sound Bar collegandoti alla rete e al tuo dispositivo intelligente con l'app "Google Home".

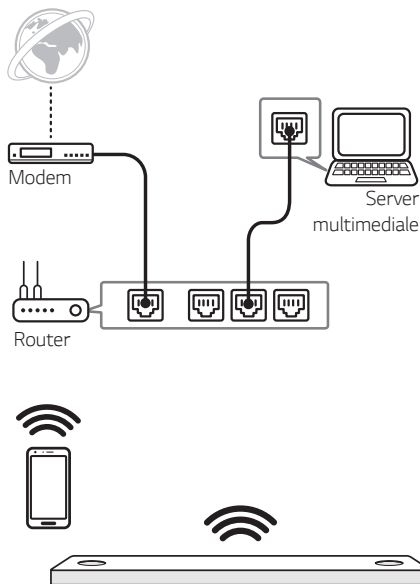

L'app "Google Home" è necessaria per collegare la Sound Bar in modalità wireless alla rete.

! Nota

In un ambiente di rete (Router, Internet e Internet Service Provider) che supporti sia IPv4 che IPv6, il collegamento alla rete avviene automaticamente tramite IPv4 o IPv6 quando ci si collega alla rete.

Si può controllare lo stato di ogni rete selezionando le impostazioni in "I miei altoparlanti" (My Speakers) ([Impostazioni]>[Info IP]) nell'app "LG Wi-Fi Speaker".

Installazione dell'app "Google Home"

L'app "Google Home" ti consente di utilizzare varie funzioni di questo altoparlante tramite il tuo dispositivo intelligente.

Requisiti prima della configurazione

- Un router wireless deve essere collegato a internet. Un dispositivo intelligente di tipo Android o iOS deve essere collegato al router wireless tramite connessione Wi-Fi.
- Ha bisogno di un account Google per utilizzare questa app. Durante la connessione Wi-Fi, questa app potrebbe richiedere di creare un account Google.

Tramite "Google Play" o "App Store"

1. Tocca l'icona "Google Play Store" o l'icona "App Store" sul tuo dispositivo intelligente.
2. Digita "Google Home" nella barra di ricerca e tocca "Cerca" su "Google Play" o "App Store"
3. Seleziona "Google Home" nell'elenco dei risultati della ricerca per scaricare.

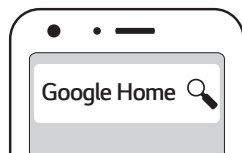

! Nota

- A seconda della versione del dispositivo, l'app "Google Home" potrebbe non funzionare.
- Per ulteriori informazioni, visita il sito web. <https://www.google.com/cast/setup/>

Avvia l'app per connettere il Wi-Fi

Assicurati che la funzionalità Wi-Fi del tuo dispositivo intelligente sia attivata. Una volta eseguita l'operazione di collegamento, non è necessario eseguirla di nuovo.

! Nota

In caso di dispositivi iOS, deve essere attivata l'impostazione **Bluetooth** sul tuo dispositivo intelligente.

1. Tocca l'icona "Google Home" per avviare l'app.



2. Segui la schermata sull'app per impostare l'altoparlante. Segui queste istruzioni in ordine.

! Nota

- Usa la stessa connessione Wi-Fi per impostare l'altoparlante e il tuo dispositivo intelligente.
- Se l'impostazione **Bluetooth** è attivata sul tuo dispositivo intelligente, sarà facile connettere il Wi-Fi.
- Durante l'installazione, devi creare un nome per l'altoparlante. Ti verrà richiesto quando accoppi il dispositivo **Bluetooth**. Puoi controllare e modificare il nome dell'altoparlante. Segui "Modifica il nome dell'altoparlante." (Pagina 45)
- Per ulteriori informazioni sulla configurazione, visita il sito web: <https://support.google.com/assistant/answer/7538816>

3. Quando l'altoparlante è collegato correttamente al Wi-Fi, "CONNECTED" verrà visualizzato sulla finestra del display con suono.

! Nota

- A seconda dello stato del router wireless, la connessione Wi-Fi potrebbe non funzionare bene.
- Si consiglia di utilizzare Riproduzione di gruppo Wi-Fi con meno di 5 altoparlanti.
- L'app "Google Home" è fornita da Google. Potrebbe essere rivista da un cambiamento della Politica di Google.
- Per ulteriori informazioni (Configurazione, Uso, Aiuto, ecc.), cerca "Guida dell'Assistente Google" o visita il sito web: <http://support.google.com/assistant>
- L'altoparlante non è disponibile per l'uso su alcune funzioni dal sito "Guida dell'Assistente Google". (Es. Chiamata ecc.) (Pagina 39)

Organizzazione di un cavo di alimentazione

Puoi organizzare il cavo di alimentazione lungo un solco.

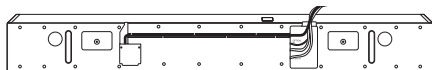

2

Collegamento

Collegamento del subwoofer wireless e con kit altoparlanti posteriori (venduto separatamente)

Collegamento subwoofer wireless

Indicatore LED del subwoofer wireless

Colore LED	Stato
Verde (lampeggio)	La connessione è in corso.
Verde	La connessione è completa.
Rosso	Il subwoofer wireless è in modalità standby o la connessione non è riuscita.
Off (Nessun display)	Il cavo di alimentazione del subwoofer wireless è staccato.

Impostazione del subwoofer wireless per la prima volta

1. Collegare il cavo di alimentazione della soundbar e il subwoofer wireless alla presa.
2. Accendere la soundbar. La soundbar e il subwoofer wireless si conletteranno automaticamente.
 - L'accoppiamento è completo. Si è acceso il LED verde sul retro del subwoofer wireless.

Accoppiamento manuale del subwoofer wireless

Se la connessione non è stata effettuata correttamente, verificare se il LED rosso è acceso lampeggia sul diffusore acustico wireless, che non emette alcun suono. Per risolvere il problema, seguire i passaggi indicati.

1. Premere il tasto **Pairing** sul retro del subwoofer senza fili.

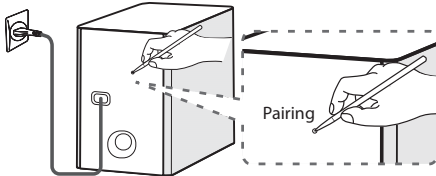

- Il LED verde sul retro del subwoofer wireless lampeggia rapidamente. (Se il LED verde non lampeggia, tenere premuto il tasto **Pairing**).
2. Accendere la soundbar.
 - L'accoppiamento è completo. Si è acceso il LED verde sul retro del subwoofer wireless.

! Nota

- Sono necessari alcuni secondi (o un periodo maggiore) per instaurare la comunicazione tra l'unità principale e il subwoofer.
- Quanto più l'unità principale e il subwoofer sono vicini, tanto migliore sarà la qualità del suono. Si raccomanda di installare l'unità e il subwoofer il più vicino possibile ed evitare i casi seguenti.
 - C'è un ostacolo tra l'unità principale e il subwoofer.
 - C'è un dispositivo che utilizza la stessa frequenza della connessione wireless, ad esempio un'attrezzatura medica, un forno a microonde o un dispositivo LAN wireless.
 - Per prevenire interferenze, tenere la Soundbar e il subwoofer a una distanza superiore a 1 metro da altri dispositivi (ad es., router wireless, forno a microonde, ecc.).

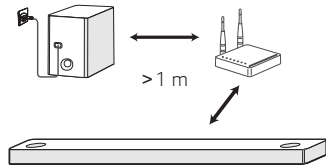

Collegamento del kit altoparlanti posteriori (venduto separatamente)

Collegare gli altoparlanti posteriori

1. Collegare il filo a strisce nere al terminale contrassegnato con il simbolo - (meno) e l'altra estremità al terminale contrassegnato con il simbolo + (più).

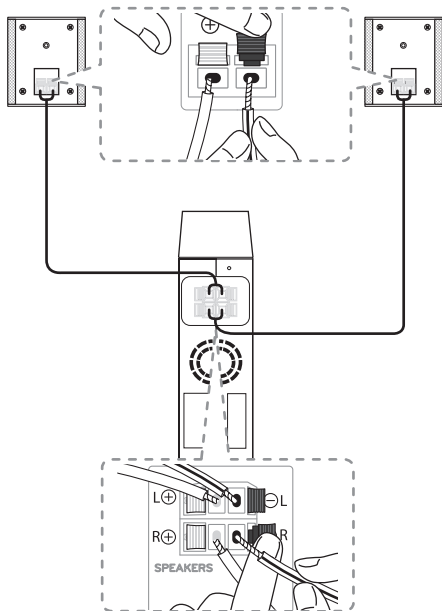

2. Collegare il ricevitore wireless e gli altoparlanti posteriori (destra, sinistra) utilizzando i cavi degli altoparlanti.

Colore	Posizione
Grigio	Posteriore destro
Blu	Posteriore sinistro

! Nota

Per utilizzare la funzione surround è necessario acquistare il kit wireless (SPK8-S) di altoparlanti posteriori.

! Attenzione

- Utilizzare soltanto gli altoparlanti forniti con questa unità. L'utilizzo di altri altoparlanti potrebbe causare malfunzionamenti.
- Assicurarsi di aver collegato il cavo degli altoparlanti al terminale giusto presente sui componenti: + con + e - con -. L'eventuale inversione dei cavi causa la produzione di suoni distorti e la perdita di potenza dei bassi.

Indicatore LED del ricevitore wireless

Colore LED	Stato
Giallo - verde (Lampeggiante)	La connessione è in corso.
Giallo - verde	La connessione è completa.
Rosso	Il ricevitore senza fili è in modalità standby o la connessione non è avvenuta.
Spento (Nessun display)	Il cavo di alimentazione del ricevitore wireless è disconnesso.

Predisporre il ricevitore wireless per la prima volta

1. Collegare il cavo di alimentazione del ricevitore wireless alla presa.
2. Accendere l'unità principale: la soundbar e il ricevitore wireless si collegheranno automaticamente.
 - Il LED giallo - verde sul ricevitore wireless si accende.

Accoppiamento manuale del ricevitore wireless

Se l'accoppiamento non è completato, il LED sul ricevitore wireless è rosso e gli altoparlanti posteriori non emettono suoni. Per risolvere il problema seguire i passi che seguono.

1. Premere il tasto **PAIRING** sul retro del ricevitore wireless.

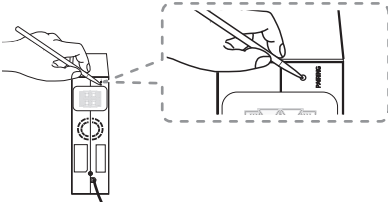

- Il LED giallo - verde sul ricevitore wireless lampeggia rapidamente.
2. Accendere l'unità principale
 - L'accoppiamento è completato. Il LED giallo - verde sul ricevitore wireless si accende.

Effetto surround

Si può godere di un magnifico suono surround per la riproduzione di qualsiasi fonte sonora con gli altoparlanti posteriori.

Attivando la funzione surround il suono è riprodotto da tutti gli altoparlanti.

Se si disattiva la funzione surround gli altoparlanti riproducono il suono come canale audio di ingresso originale

Per attivare la funzione surround tenere premuto  sul telecomando per circa 3 secondi e premerlo nuovamente mentre sul display è visualizzata la voce "OFF - SURROUND"

Per disattivare la funzione surround tenere premuto il tasto  sul telecomando per circa 3 secondi e premerlo nuovamente mentre sul display è visualizzata la voce "ON - SURROUND"

Note

Se installata orizzontalmente, questa Sound Bar emette suoni dai canali anteriore, laterale e superiore.

Tuttavia, quando viene montata su parete, questa Sound Bar emette suoni solo dai canali anteriore e laterale eccetto il canale superiore.

Gli altoparlanti posteriori e il subwoofer emettono suoni indipendentemente dalla posizione della Sound Bar.

Installata orizzontalmente

Funzione surround ON































Effetto sonoro	Ingresso	Uscita	
		Nessun altoparlante posteriore	Altoparlanti posteriori collegati
ASC	2.0 Ch		
	5.1 Ch		
	7.1 Ch o superiore		
BASS BLAST o BASS BLAST+	2.0 Ch		
	5.1 Ch		
	7.1 Ch o superiore		
STANDARD	2.0 Ch		
	5.1 Ch		
	7.1 Ch o superiore		
MOVIE	2.0 Ch		
	5.1 Ch		
	7.1 Ch o superiore		
MUSIC	2.0 Ch		
	5.1 Ch		
	7.1 Ch o superiore		

Funzione surround OFF

Effetto sonoro	Ingresso		Uscita	
			Nessun altoparlante posteriore	Altoparlanti posteriori collegati
ASC	2.0 Ch			
	5.1 Ch	DTS		
		Altri		
7.1 Ch o superiore				
BASS BLAST o BASS BLAST+	2.0 Ch			
	5.1 Ch			
	7.1 Ch o superiore			
STANDARD	2.0 Ch			
	5.1 Ch	DTS		
		Altri		
7.1 Ch o superiore				
MOVIE	2.0 Ch			
	5.1 Ch			
	7.1 Ch o superiore			
MUSIC	2.0 Ch			
	5.1 Ch	DTS		
		Altri		
7.1 Ch o superiore				

Montata su parete

Funzione surround ON

Effetto sonoro	Ingresso	Uscita	
		Nessun altoparlante posteriore	Altoparlanti posteriori collegati
ASC	2.0 Ch		
	5.1 Ch		
	7.1 Ch o superiore		
BASS BLAST o BASS BLAST+	2.0 Ch		
	5.1 Ch		
	7.1 Ch o superiore		
STANDARD	2.0 Ch		
	5.1 Ch		
	7.1 Ch o superiore		
MOVIE	2.0 Ch		
	5.1 Ch		
	7.1 Ch o superiore		
MUSIC	2.0 Ch		
	5.1 Ch		
	7.1 Ch o superiore		

Funzione surround OFF

Effetto sonoro	Ingresso		Uscita	
			Nessun altoparlante posteriore	Altoparlanti posteriori collegati
ASC	2.0 Ch			
	5.1 Ch	DTS		
		Altri		
7.1 Ch o superiore				
BASS BLAST o BASS BLAST+	2.0 Ch			
	5.1 Ch			
	7.1 Ch o superiore			
STANDARD	2.0 Ch			
	5.1 Ch	DTS		
		Altri		
7.1 Ch o superiore				
MOVIE	2.0 Ch			
	5.1 Ch			
	7.1 Ch o superiore			
MUSIC	2.0 Ch			
	5.1 Ch	DTS		
		Altri		
7.1 Ch o superiore				

Come applicare il nucleo di ferrite

Il nucleo di ferrite potrebbe non essere incluso nella fornitura a seconda delle normative nazionali.

Applicare il nucleo di ferrite per i cavi degli altoparlanti

È necessario applicare un nucleo di ferrite per ridurre o eliminare le interferenze elettriche.

1. Tirare il fermo di chiusura [a] del nucleo di ferrite per aprire.
2. Avvolgere due volte i cavi dell'altoparlante intorno al nucleo di ferrite.
3. Chiudere il nucleo di ferrite fino a sentire un clic.

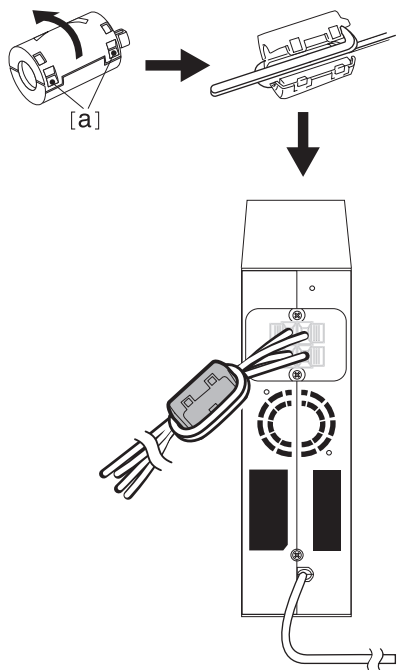

! Nota

- La presenza nelle vicinanze di un dispositivo che emette onde elettromagnetiche forti potrebbe causare delle interferenze. Tenere l'unità principale e il ricevitore wireless lontani da tali dispositivi.
- Il ricevitore wireless entra automaticamente nella modalità standby pochi minuti dopo che la soundbar viene spenta. Quando il ricevitore wireless si trova in modalità standby, il LED si illumina di rosso.
- Quando si accende la soundbar, si attiva anche il ricevitore wireless e il LED cambia colore illuminandosi di giallo - verde; i diffusori posteriori cominciano a emettere suoni nel giro di pochi secondi.
- La comunicazione tra l'unità principale e il ricevitore wireless inizia dopo soltanto pochi secondi (o poco di più).
- Utilizzare l'altoparlante posteriore ad almeno 30 cm di distanza da TV e monitor per PC.
- Durante le operazioni di connessione o disconnessione del ricevitore wireless con l'unità principale, la riproduzione dell'audio potrebbe essere interrotta.
- Mettere il più vicino possibile la soundbar e il ricevitore wireless e tenerli a una distanza di 1 m da altri apparecchi (ad es. router wireless, forno a microonde, ecc.) per evitare interferenze.

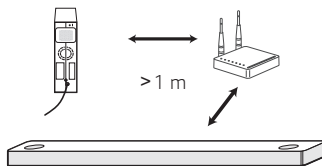

Collegamento alla TV

Collegatevi con questa unità e la TV usando il cavo ottico digitale o il cavo HDMI considerando lo stato della TV.

Utilizzo di un cavo OPTICAL

1. Collegare lo spinotto OPTICAL IN sul retro dell'unità allo spinotto OPTICAL OUT sulla TV usando un cavo OPTICAL.

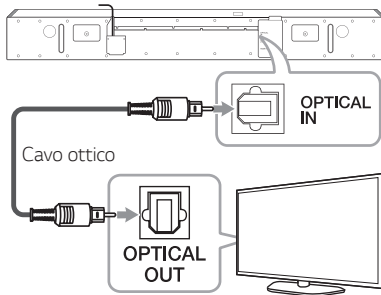

2. Selezionare la sorgente di ingresso per OPT/HDMI ARC premendo ripetutamente **F**.

Sulla finestra di visualizzazione si legge la voce "OPT" se si collega normalmente l'unità alla TV.

! Nota

- Prima di collegare il cavo ottico, assicurarsi di rimuovere il coperchio di protezione della presa se il cavo ne è munito.
- Potete godervi l'audio della TV tramite gli altoparlanti di questa unità. Nel caso di alcuni modelli di TV, dovete selezionare l'opzione di altoparlante esterno dal menu della TV. (Per dettagli, fare riferimento al manuale d'uso della vostra TV.)
- Impostare l'uscita audio della TV per ascoltare il suono attraverso questa unità: menu impostazioni TV → [Audio] → [Uscita Audio TV] → [Altoparlante esterno (Optical)]
- I dettagli del menù di configurazione della TV variano a seconda del produttore e del modello della televisione.
- Se l'unità è collegata contemporaneamente via OPTICAL e via ARC, il segnale ARC ha la priorità assoluta.

LG Sound Sync

Sound Sync

Potete controllare alcune funzioni di questa unità con il telecomando della TV tramite la funzione LG Sound Sync. Esso è compatibile con la TV di LG che supporta la funzione LG Sound Sync. Verificare che il logo LG Sound Sync sia presente sulla vostra TV.

Funzione controllabile dal telecomando della LG TV: Volume alto/basso, muto

Vedere il manuale di istruzioni della TV per i dettagli della funzione LG Sound Sync.

Eseguire uno dei seguenti collegamenti, in relazione alle capacità dell'apparecchiatura.

! Nota

- Potete anche usare il telecomando di questa unità quando usate la funzione LG Sound Sync. Se usate il telecomando della TV nuovamente, l'unità si sincronizza con la TV. A seconda delle specifiche tecniche della TV, il volume e l'azzeramento del volume dell'unità si sincronizzano a quelle della TV.
- In assenza di connessione, accertatevi della condizione della TV e dell'alimentazione.
- Accertare la condizione di questa unità e il collegamento nei casi seguenti quando si usa la funzione LG Sound Sync.
 - L'unità è spenta.
 - Modificare la funzione in altre.
 - Scollegare il cavo ottico.
- La quantità di tempo per spegnere questa unità è differente in relazione alla TV quando impostate la funzione AUTO POWER su ON.

LG Sound Sync con collegamento cablato

1. Collegare la LG TV all'unità usando un cavo ottico.

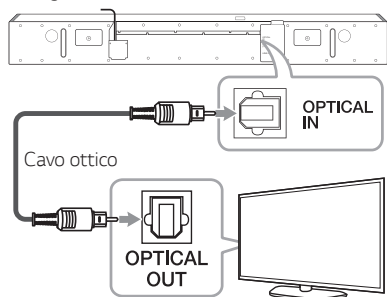

2. Impostare la presa audio della TV per sentire il suono attraverso questa unità: menu impostazione TV → [Audio] → [Uscita Audio TV] → [LG Sound Sync (Optical)]
3. Accendere l'unità premendo .
4. Selezionare la sorgente di ingresso per OPT/HDMI ARC premendo ripetutamente **F**.

Potete vedere "LGOPT" sulla finestra del display se si collega normalmente questa unità e la TV.

Nota

I dettagli del menu delle impostazioni TV variano a seconda del modello di televisore.

Utilizzo di un cavo HDMI

Se collegate questa unità a una TV che supporta HDMI CEC e ARC (Audio Return Channel), potete godere dell'audio della TV attraverso gli altoparlanti di questa unità senza la necessità di collegare il cavo ottico.

1. Collegare il connettore HDMI OUT (TV ARC) sul retro dell'unità al connettore ARC sul televisore utilizzando un cavo HDMI.

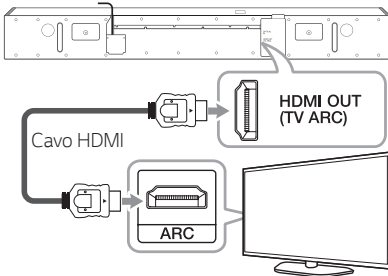

2. Selezionare la sorgente di ingresso per OPT/HDMI ARC premendo ripetutamente **F**.

Sulla finestra di visualizzazione si legge la voce "ARC" se si collega normalmente l'unità alla TV.

! Nota

- Potete godervi l'audio della TV tramite gli altoparlanti di questa unità. Nel caso di alcuni modelli di TV, dovete selezionare l'opzione di altoparlante esterno dal menu della TV. (Per dettagli, fare riferimento al manuale d'uso della vostra TV.)
- Impostare l'emissione del suono della TV per sentire il suono attraverso questa unità: menu impostazioni TV → [Audio] → [Uscita Audio TV] → [Altoparlante esterno (HDMI ARC)]
- I dettagli del menù di configurazione della TV variano a seconda del produttore e del modello della televisione.
- A seconda del modello della tua TV LG, potresti dover attivare la funzione SIMPLINK sulla tua TV LG.
- Quando si passa da un'altra funzione alla funzione ARC è necessario impostare la sorgente del segnale su OPT/HDMI ARC. A questo punto l'unità passa automaticamente alla funzione ARC.

Funzione ARC (Audio Return Channel)

La funzione ARC consente l'invio del flusso audio dalla TV HDMI al jack HDMI OUT dell'unità.

Per utilizzare questa funzione:

- La TV deve supportare le funzioni ARC e HDMI-CEC e le funzioni HDMI-CEC e ARC devono essere impostate su On.
- Il metodo di impostazione delle funzioni HDMI-CEC e ARC può variare a seconda del modello di TV. Per dettagli sulla funzione ARC, fare riferimento al Manuale dell'utente della TV.
- È necessario utilizzare il cavo HDMI (Cavo HDMI™ con Ethernet, di tipo A ad alta velocità).
- Dovete collegare HDMI OUT sull'unità con HDMI IN della TV che supporta la funzione ARC utilizzando un cavo HDMI.
- È possibile collegare solo una Sound bar a una TV compatibile con collegamento ARC.

Cos'è il SIMPLINK?



Quando l'unità e la LG TV con funzione SIMPLINK sono collegate tra loro con un cavo HDMI, alcune funzioni di questa unità sono controllate dal telecomando della TV.

Funzioni controllabili dal telecomando della LG TV: Accensione /Spegnimento, Alza/Abbassa volume, ecc.

Per maggiori dettagli sulla funzione SIMPLINK consultare il Manuale dell'utente della TV.

Gli apparecchi LG TV con la funzione SIMPLINK sono dotati di un logo come quello sopra riportato.

! Nota

- In base allo stato dell'unità, alcune funzioni di SIMPLINK potrebbero differire da quanto ti aspetti o non funzionare.
- A seconda della TV o del lettore collegato con questa unità, l'operazione SIMPLINK potrebbe differire dal tuo scopo.

Informazioni aggiuntive per sistema HDMI

- Quando un dispositivo HDMI o DVI compatibile viene collegato, accertarsi di quanto segue:
 - Tentare lo spegnimento del dispositivo HDMI/DVI e di questo riproduttore. Successivamente, accendere il dispositivo HDMI/DVI e lasciarlo acceso per circa 30 secondi, quindi commutare su questo riproduttore.
 - L'ingresso video del dispositivo collegato è configurato correttamente per questa unità.
 - Il dispositivo collegato è compatibile con ingressi video 720 x 576p (o 480p), 1280 x 720p, 1920 x 1080i, 1920 x 1080p, 4096 x 2160p o 3080 x 2160p.
- Non tutti i dispositivi HDMI o DVI compatibili con HDCP funzionano con questo riproduttore.
 - L'immagine non verrà visualizzata correttamente con un dispositivo non HDCP.

! Nota

- Se un dispositivo HDMI connesso non accetta un'uscita audio del lettore, l'audio del dispositivo HDMI può essere distorto o può non uscire.
- La modifica della risoluzione una volta che il collegamento è già stato effettuato potrebbe causare malfunzionamenti. Per risolvere questo problema, spegnere il lettore, quindi accenderlo nuovamente.
- Se il collegamento HDMI con il sistema di protezione HDCP non viene verificato, lo schermo della TV diventa nero. In questo caso, verificare il collegamento HDMI o scollegare il cavo HDMI.
- Se ci sono disturbi o linee sullo schermo, controllare il cavo HDMI (la lunghezza è generalmente limitata a 4,5 m).
- Non potete modificare la risoluzione video nella modalità HDMI. Cambiare la risoluzione video del componente collegato.
- Se il segnale di uscita video non funziona normalmente quando si collega il proprio computer all'ingresso HDMI IN, modificare la risoluzione del computer su 576p (o 480p), 720p, 1080i o 1080p.

Lista di controllo di cavi HDMI

Alcuni cavi HDMI hanno una cattiva trasmissione del segnale, che provoca problemi con la trasmissione audio e video.

Se anche dopo la connessione con i cavi HDMI continuate ad avere problemi con il segnale audio e video, ad esempio non c'è audio o il suono si interrompe, o si sente rumore di fondo dalla soundbar e/o non c'è segnale video o segnale video pulito sulla TV, il problema potrebbe essere il cavo HDMI.

Utilizzare il cavo con il marchio del logo della certificazione HDMI premium. Assicuratevi inoltre che il cavo che state utilizzando sia un cavo HDMI™ di tipo A, Ethernet ad alta velocità.

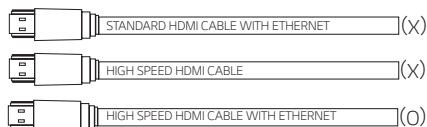

Collegamento tramite cavo HDMI*

La vostra televisione deve supportare le caratteristiche HDMI più recenti (HDMI CEC¹ / ARC (Audio Return Channel)) affinché possiate godere pienamente del canale di trasmissione Live con il sistema audio attraverso il cavo HDMI. Qualora la vostra TV non supporti queste funzioni HDMI, il sistema audio deve essere collegato attraverso un cavo OPTICAL.

1) HDMI CEC (High-Definition Multimedia Interface Consumer Electronics Control)

Il Consumer Electronics Control (CEC) è una funzione HDMI concepita per consentire a un utente di comandare e controllare i dispositivi abilitati CEC, che sono connessi attraverso HDMI utilizzando solo uno dei loro telecomandi.

* I nomi commerciali per CEC sono SimpLink (LG), Anynet+ (Samsung), BRAVIA Sync (Sony), EasyLink (Philips), ecc.

Collegamento apparecchiatura opzionale

DOLBY ATMOS®

Cos'è DOLBY ATMOS®?

Dolby Atmos ti offre un'esperienza mai vissuta prima riproducendo il suono dall'alto e assicurando tutta l'intensità, la limpidezza e la potenza dell'effetto Dolby.

DTS:X®

Cos'è DTS:X®?

Nel mondo reale, il suono è tutto intorno a noi, si muove liberamente in qualsiasi direzione. DTS:X® è immerso in questa esperienza sonora naturale e multidimensionale durante la nostra vita quotidiana.

Per utilizzare DOLBY ATMOS® e DTS:X®

- Per ascoltare contenuti con Dolby Atmos® e DTS:X®, il dispositivo collegato e i contenuti devono supportare i formati Dolby Atmos® e DTS:X®.
- DOLBY ATMOS® è disponibile soltanto in modalità HDMI e ARC.
- DTS:X® è disponibile soltanto in modalità HDMI e ARC.
- L'uscita audio del dispositivo esterno (lettore Blu-ray, TV, ecc.) deve essere impostata su "nessuna codifica", ad esempio "Bitstream", "Auto" oppure "Bypass".
 - Se è possibile selezionare la frequenza di campionamento dell'uscita audio scegliere l'opzione 192 kHz.

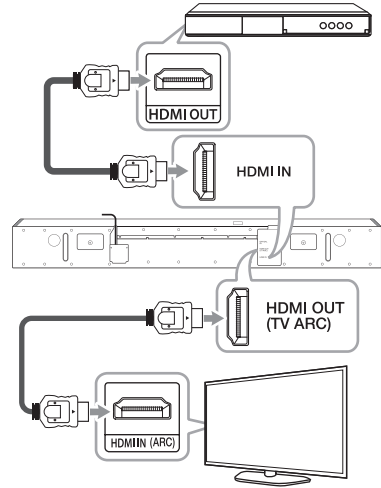

1. Collega la presa HDMI IN sul retro dell'unità alla presa HDMI OUT sul dispositivo esterno come lettore di dischi Blu-ray, lettore DVD, ecc.
2. Collegare il connettore HDMI OUT (TV ARC) sul retro dell'unità al connettore HDMI IN (ARC) sul televisore.
3. Seleziona la sorgente di ingresso su HDMI o OPT/HDMI ARC premendo ripetutamente F.

- Se selezioni HDMI, puoi ascoltare l'audio dal dispositivo esterno. Selezionalo durante la riproduzione del dispositivo esterno.
- Se selezionate OPT/HDMI ARC, potrete sentire il suono dalla vostra TV. Selezionatelo quando guardate la TV.

Puoi vedere "DOLBY ATMOS" o "DTS:X" sulla finestra del display se la connessione tra questa Sound Bar e il televisore è avvenuta normalmente e se viene riprodotto il contenuto.

! Nota

- DOLBY ATMOS®/DTS:X® supporta il canale 4.1.2. (canale 6.1.2 quando è collegato al kit posteriore)
- Se la soundbar non riproduce l'audio oppure il segnale video sulla vostra TV non è pulito, il problema potrebbe essere il cavo HDMI. Fate riferimento alla checklist per i cavi HDMI. (pagina 30)

Connessione HDMI IN

Puoi ascoltare l'audio dal dispositivo esterno collegato alla presa HDMI IN di questa unità.

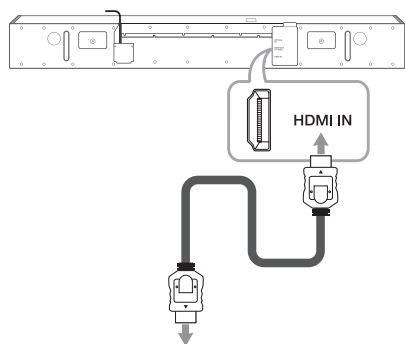

Lettore Blu-ray Disc, lettore DVD, ecc.

1. Collega la presa HDMI IN sul retro dell'unità alla presa HDMI OUT sul dispositivo audio come lettore di dischi Blu-ray, lettore DVD, ecc.
2. Seleziona la sorgente di ingresso su HDMI premendo **F** ripetutamente.

Collegamento di OPTICAL IN

Connettere uno spinotto di uscita ottica dei dispositivi esterni allo spinotto OPTICAL IN.

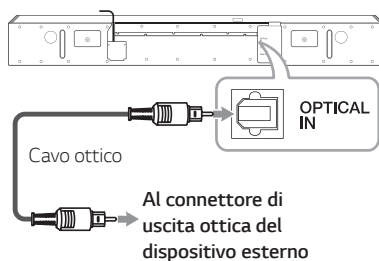

1. Collegare l'ingresso OPTICAL IN che si trova sul retro dell'unità all'ingresso Optical Out del dispositivo esterno.
2. Selezionare la sorgente di ingresso per OPT/HDMI ARC premendo ripetutamente **F**.
Sulla finestra di visualizzazione si legge la voce "OPT" se si collega normalmente l'unità al proprio dispositivo.

! Nota

Prima di collegare il cavo ottico, assicurarsi di rimuovere il coperchio di protezione della presa se il cavo ne è munito.

Connessione opzionale dell'apparecchiatura

Potete godere del suono o delle immagini di un dispositivo esterno connesso all'unità.

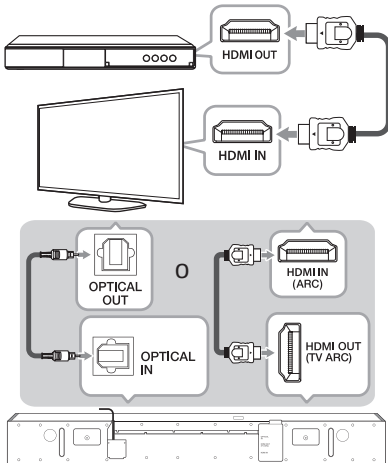

1. Connettere il jack HDMI IN della TV al jack HDMI OUT di un dispositivo esterno come un lettore Blu-ray o DVD, ecc.
2. Connettere il jack OPTICAL IN che si trova sul retro dell'unità al jack OPTICAL OUT della TV utilizzando un cavo OTTICO.
O connettere il jack HDMI OUT (TV ARC) che si trova sul retro dell'unità al jack HDMI IN (ARC) della TV utilizzando un cavo HDMI.
3. Selezionare la sorgente di ingresso per OPT/HDMI ARC premendo ripetutamente **F**.

! Nota

Se la soundbar non riproduce l'audio oppure il segnale video sulla vostra TV non è pulito, il problema potrebbe essere il cavo HDMI. Fate riferimento alla checklist per i cavi HDMI. (pagina 30)

Collegamento USB

Collega il dispositivo di memoria USB alla porta USB sul retro dell'unità.

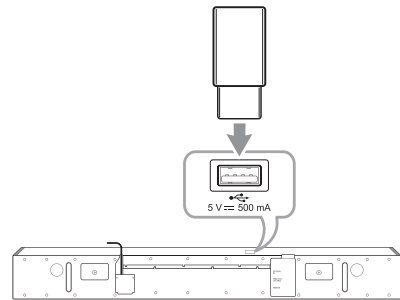

Per maggiori informazioni sulla riproduzione di file su un dispositivo USB, fai riferimento alla pagina 36.

Staccare il dispositivo USB dell'unità.

1. Selezionare una differente funzione/modalità.
2. Estrarre il dispositivo USB dall'unità.

Dispositivi USB compatibili

- Lettore MP3 : Lettore MP3 filo flash (rapido).
- Drive flash per USB : Dispositivi che supportano USB 2.0.
- La funzione USB di questa unità non supporta alcuni dispositivi USB.

Requisiti del dispositivo USB

- Non sono supportati i dispositivi che richiedono l'installazione di programma addizionale collegato ad un computer.
- Non estrarre il dispositivo USB mentre è in funzione.
- Per un dispositivo USB di elevata capacità, possono essere necessari molti minuti per la ricerca.
- Per evitare la perdita di dati, fare il backup dei dati.
- La porta USB dell'unità non può essere collegata al PC. L'unità non può essere usata come dispositivo di memoria.
- Il file system exFAT/NTFS non è supportato su questa unità. (I sistemi FAT16/FAT32 sono disponibili.)
- In relazione ad alcuni dispositivi, esso può non essere disponibile per riconoscere quanto segue sull'unità.
 - HDD esterno
 - Lettori di schede
 - Dispositivi bloccati
 - Dispositivi USB di tipo hardware
 - Nodo USB
 - Uso del cavo di prolunga USB
 - iPhone/iPod/iPad
 - Dispositivo Android

File riproducibili

Frequenza di campionamento

MP3 : tra 32 e 48 kHz

OGG : tra 32 e 48 kHz

AAC : tra 8 e 48 kHz

Bitrate

MP3 : tra 8 e 320 kbps

OGG : tra 64 e 320 kbps

AAC : tra 8 e 320 kbps

- Numero file massimo: Fino a 2,000
- Numero massimo di directory: Fino a 200
- Un file protetto da DRM (Gestione di diritti digitali) non può essere riprodotto sull'unità.
- I file di video nel dispositivo a memoria USB non possono essere riprodotti.
- A seconda delle prestazioni del dispositivo USB, la riproduzione potrebbe non funzionare bene.

! Nota

- Le cartelle e le tracce su USB sono riconosciuti come di seguito.

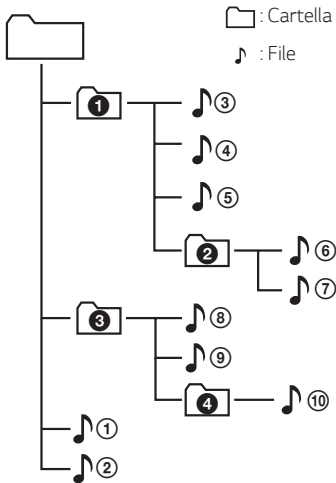

- Se non ci sono tracce in una cartella, la cartella non apparirà.
- Le tracce verranno riprodotte dalla traccia **1** alla traccia **10** una per una.
- Le tracce verranno riprodotte in ordine di registrazione, questo può essere diverso a seconda delle circostanze della registrazione.
- Questa unità può visualizzare solo i nomi delle tracce o cartelle che contengono numeri o caratteri inglesi.
- *ROOT: la prima schermata si può vedere quando un questa unità riconosce l'USB è "ROOT".

Utilizzo dell'USB

1. Collegare il dispositivo USB alla porta USB.
2. Selezionare la funzione USB premendo ripetutamente **F**.

Verso	Fare questa operazione
Riproduzione	Premi ▶ .
Pausa	Durante la riproduzione, premi ▶ .
Passa alla traccia successiva/precedente	<p>Durante la riproduzione, premere ▶▶ sul telecomando per passare alla traccia successiva.</p> <p>Riproduzione di meno di 3 secondi, premere ◀◀ sul telecomando per passare alla traccia precedente.</p> <p>Riproduzione dopo 3 secondi, premere ◀◀ sul telecomando per passare all'inizio della traccia.</p>
Riproduzione ripetuta o casuale	<p>Premere ripetutamente REPEAT sul telecomando.</p> <p>Fare riferimento alla nota per maggiori dettagli sul cambio display.</p>
Cerca una cartella	Premere FOLDER ^/∨ sul telecomando.

! Nota

- Il punto di ripresa può essere cancellato quando si estrae il cavo di alimentazione o si rimuove il dispositivo USB dall'unità
- La ripetizione/riproduzione casuale funziona come segue.

Sul display	Descrizione
OFF	Riproduce i brani sul dispositivo USB in ordine.
ONE	Riproduce uno stesso brano ripetutamente.
FOLDER	Riproduce ripetutamente i brani in una cartella.
ALL	Riproduce tutti i brani sul dispositivo USB ripetutamente.
SHUFFLE	Riproduce tutte le canzoni in modo casuale per una volta, e termina la riproduzione.

Come utilizzare l'Assistente Google

Parla all'Assistente Google

Puoi utilizzare una varietà di comandi vocali per controllare questo altoparlante con l'Assistente Google. Prova a impartire un comando vocale all'altoparlante. L'altoparlante attiverà l'Assistente Google ed eseguirà il tuo comando vocale.



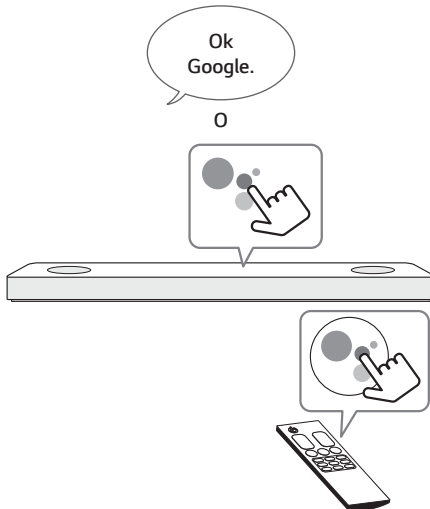

1. Accendi l'altoparlante e connetti il Wi-Fi. (Pagina 17)
2. Di "Ok Google" o premi .

Quindi l'altoparlante è attivato e pronto per ricevere i tuoi comandi vocali.



3. Di semplicemente cosa vuoi fare. Quindi l'altoparlante riconosce ed esegue il tuo comando vocale.
4. Dopo alcuni secondi, l'Assistente Google risponderà al tuo comando.

! Nota

- L'Assistente Google risponde solo ai comandi vocali quando utilizzi Wi-Fi o BT (**Bluetooth**) come input. Se utilizzi HDMI, Optical, ARC, Optical Sound Sync o USB come input, devi utilizzare il pulsante  per attivare l'Assistente Google.
- Ogni volta che utilizzi il riconoscimento vocale, pronuncia "Ok Google" o premi .

Funzione comfort

Con l'Assistente Google integrato, puoi controllare dispositivi domestici intelligenti compatibili come TV, luci, interruttori, spine, termostati e altro semplicemente usando la tua voce.

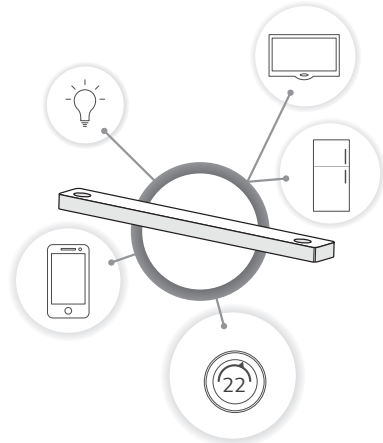

Per ulteriori informazioni, visita il sito web di seguito.

- **Configurazione, utilizzo e altro:** <http://support.google.com/assistant/answer/7540703>
- **Modelli di apparecchi LG compatibili:** Visita <http://www.lg.com> e poi cerca le informazioni



Comando vocale

1. Ora
"Che ore sono?", "Che ore sono adesso?", "Che ore sono in Spagna?"
2. Meteo
"Che tempo fa?", "Che tempo fa questo weekend?", "Che tempo fa a Parigi?", "Pioverà domani?"
3. Piano
"Parlami della mia giornata.", "Qual è il mio prossimo appuntamento?", "Imposta un promemoria per controllare il programma alle 6 del pomeriggio."
4. Allarmi
"Imposta un allarme.", "Imposta un allarme per le 9 del mattino.", "Svegliami alle 9 del mattino.", "Quali allarmi sono impostati?"
5. Musica
"Riproduci la musica.", "Prossima canzone.", "Canzone precedente.", "Metti in pausa la musica"
6. Volume
"Livello del volume 3.", "Volume massimo.", "Disattiva audio.", "Alza il volume.", "Abbassa il volume"
7. Dispositivi Smart Home
"Imposta il calore a 22"
"Accendi le luci in cucina"
"Guarda in TV"

! Nota

- Per ulteriori informazioni sui comandi vocali, consulta la schermata dell'app "Google Home" o visita il sito web. <http://support.google.com/assistant>
- **Comando vocale di Cambiamento del livello del volume**
 - L'intervallo di volume di questa unità è 1-40.
(Tranne la funzione LGOPT. Nella funzione LGOPT, la gamma del volume funziona 1-100.)
 - Assistente Google riconosce il comando vocale di cambiamento del livello del volume come scala (1-10) o percentuale (1-100%)
 - Ad esempio, se dici "Livello di volume cinque.", il livello del volume di questa unità passa a 20. Se dici "Volume al 65%", passa a 26.
 - Il livello del volume aumenta o diminuisce del 10% (cioè 4) quando dici "volume su" o "volume giù."
 - Quando dici un numero di 10 o meno, si consiglia di dire "percento" per evitare un suono troppo forte.

! Nota

- Dopo la connessione al Wi-Fi, questa funzione è disponibile per l'uso. Se il LED dell'Assistente Google (bianco) lampeggia, l'altoparlante non è connesso al Wi-Fi. Segui "Installazione dell'app Google Home" e riprova. (Pagina 16)
- Se il LED dell'Assistente Google è di colore ambra fisso, il microfono è spento. In tal caso, l'Assistente Google non è disponibile per ricevere il tuo commento. Premi .
- Se l'Assistente Google non riesce a capire i tuoi comandi, risponderà con frasi del tipo "Mi dispiace, non sono ancora in grado di aiutarti al riguardo", "Scusami. Non capisco."
- Evita luoghi rumorosi, perché l'altoparlante potrebbe non ricevere i tuoi comandi o "Ok Google". Invece di "Ok Google", premi .
- Quando il limite di tempo del riconoscimento vocale viene superato su dispositivi intelligenti, questa funzione è annullata automaticamente.
- Parlare con una pronuncia corretta aumenterà il tasso di riconoscimento vocale.
- Assistente Google potrebbe essere lento nel riconoscere o agire in base allo stato della connessione Wi-Fi o allo stato del server di Google.
- Se hai problemi o domande su Assistente Google, ti preghiamo di comunicarcelo dicendo "Ok Google, Feedback". Ciò sarà utile per migliorare i servizi di Google.

Sito di riferimento per la guida dell'Assistente Google

Configura l'Assistente Google sui tuoi altoparlanti	https://support.google.com/assistant/answer/7538816
Ascolta musica	https://support.google.com/assistant/answer/7539710
Riproduci musica sul televisore o sugli altoparlanti	https://support.google.com/assistant/answer/7539867
Riproduci programmi TV e film	https://support.google.com/assistant/answer/7539991
Controlla i dispositivi smart home	https://support.google.com/assistant/answer/7540703
Crea una lista della spesa	https://support.google.com/assistant/answer/7540969
Acquista oggetti sulla tua lista della spesa	https://support.google.com/assistant/answer/7384588#speaker
Imposta e gestisci La mia giornata	https://support.google.com/assistant/answer/7393908#speaker
Ascolta la radio	https://support.google.com/assistant/answer/7540307
Scopri quale account Google è collegato all'Assistente	https://support.google.com/assistant/answer/7539992
Controlla il volume dei tuoi altoparlanti	https://support.google.com/assistant/answer/7538817
Cambia la lingua	https://support.google.com/assistant/answer/7394513#speaker

Controlla il tuo TV e Sound Bar con Comando vocale

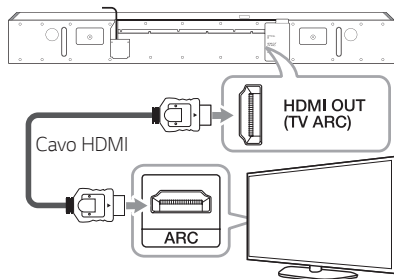

1. Collega la tua Sound Bar al Wi-Fi utilizzando l'app Google Home.
2. Collega la tua Sound Bar al TV utilizzando un cavo HDMI.
3. Pronuncia un comando vocale. Vedi le seguenti tabelle.

! Nota

- Devi pronunciare i comandi vocali in inglese.
- TV disponibile: TV Web OS versione 4.5 o successiva (Modelli di TV LG rilasciati dopo il 2019)
- I comandi vocali disponibili potrebbero essere modificati da una modifica della Politica di Google.
- Pronuncia i comandi vocali in modo preciso e chiaro.

Comandi vocali disponibili

TV LG

Comandi	Azione
Turn on LG TV Turn LG TV on Power on LG TV Power LG TV on	Accende il tuo LG TV.
Turn off LG TV Turn LG TV off Power off LG TV Power LG TV off	Spegne il LG TV.
Channel up on LG TV LG TV channel up Next channel on LG TV	Il tuo LG TV cambia canale verso l'alto.
Channel down on LG TV LG TV channel down Previous channel on LG TV	Il tuo LG TV cambia canale verso il basso.
Volume up on LG TV LG TV volume up	Il volume del tuo LG TV aumenta.
Volume down on LG TV LG TV volume down	Il volume del tuo LG TV diminuisce.
Mute LG TV	Disattiva l'audio del tuo LG TV
LG TV unmute LG TV mute off	Riattiva l'audio del tuo LG TV

Sound Bar

Comandi		Azione
Turn off LG sound bar Power off LG sound bar		Spegne la tua LG Sound Bar.
Switch function to Enable function Set function to	Wi-Fi network	Passa alla funzione Wi-Fi.
	BLUETOOTH	Passa alla funzione BT (Bluetooth).
	OPTICAL	Passa alla funzione Optical.
	HDMI ARC	Passa alla funzione HDMI ARC.
	HDMI	Passa alla funzione HDMI.
	USB	Passa alla funzione USB.
Set sound effect	STANDARD	Cambia l'effetto sonoro in STANDARD.
	ASC	Cambia l'effetto sonoro in ASC.
	MOVIE	Cambia l'effetto sonoro in MOVIE.
	MUSIC	Cambia l'effetto sonoro in MUSIC.
	BASS BLAST (BASS BLAST PLUS)	Cambia l'effetto sonoro in BASS BLAST (BASS BLAST PLUS).
Display the input source information		Visualizza le informazioni sulla sorgente di input sulla finestra del display.
Enable Auto volume Disable Auto volume		Attiva la funzione Volume automatico. Disattiva la funzione Volume automatico.
Enable Auto Power Disable Auto Power		Attiva la funzione Accensione automatica. Disattiva la funzione Accensione automatica.
Enable Night Time Disable Night Time		Attiva la modalità Orario notturno. Disattiva la modalità Orario notturno.
Enable DRC Disable DRC		Attiva DRC. Disattiva DRC.
Enable TV remote Disable TV remote		Attiva la funzione Telecomando TV. Disattiva la funzione Telecomando TV.
Enable Surround Disable Surround		Attiva Suono surround. Disattiva Suono surround.
Enable Neural X Disable Neural X		Attiva Neural X. Disattiva Neural X.

“LG Wi-Fi Speaker”

L'app “LG Wi-Fi Speaker” è fornita da LG Electronics. Questa app ti consente di utilizzare varie funzioni di questo altoparlante attraverso il tuo dispositivo intelligente:

Requisiti prima dell'uso

Devi connetterti al Wi-Fi utilizzando l'app “Google Home” prima di utilizzare questa app. (Pagina 17)

È possibile godersi della musica sul vostro dispositivo e sul server della rete domestica

Si può ascoltare la musica dal vostro dispositivo intelligente e tramite il server della rete domestica.

Utilizzo di Chromecast integrato

È possibile godersi contenuti musicali attraverso questa soundbar utilizzando le app che supportano Chromecast.

Impostare e gestire la soundbar

Si possono gestire le impostazioni della soundbar e controllarla anche senza telecomando.

Requisiti

- **Un router wireless** deve essere connesso a Internet.
- **Un dispositivo intelligente** quale uno smartphone o un tablet deve essere connesso al router wireless tramite connessione Wi-Fi.

! Nota

Per ulteriori informazioni su “LG Wi-Fi Speaker”, segui le istruzioni dell'applicazione.

Installazione dell'app “LG Wi-Fi Speaker”

Attraverso l’“App Store” di Apple o il “Play Store” di Google

1. Toccate l'icona dell’“App Store” di Apple o del “Play Store” di Google.
2. Digitare “LG Wi-Fi Speaker” nella barra di ricerca e selezionare “Cerca” (Search).
3. Per eseguire il download, selezionare “LG Wi-Fi Speaker” nell'elenco dei risultati di ricerca.

! Nota

- L'app “LG Wi-Fi Speaker” sarà disponibile nelle seguenti versioni software:
Android OS: Ver 5.0 (o successiva)
iOS: Ver 10 (o successiva)
- A seconda del dispositivo, l'app “LG Wi-Fi Speaker” potrebbe non funzionare.
- Puoi trovare l'applicazione disponibile di questa unità utilizzando l'app “LG Audio”.
Sistema operativo Android: Versione 5.0 (o successiva)

Uso della tecnologia Bluetooth wireless

Note sul Bluetooth

Il **Bluetooth** è una tecnologia di comunicazione wireless per il collegamento a corto raggio.

L'audio può essere interrotto quando il collegamento interferisce con altra onda elettronica o si collega il **Bluetooth** in altre stanze.

Collegare dispositivi individuali con la tecnologia **Bluetooth** wireless non comporta alcun onere di pagamento. I cellulari dotati di tecnologia wireless **Bluetooth** possono essere sovrapposti, se il collegamento è stato effettuato tramite **Bluetooth**.

- Dispositivi disponibili: Smartphone, lettore MP3, notebook, ecc.
- Version: 5,0
- Codec: SBC

Profili Bluetooth

Per usare la tecnologia **Bluetooth** wireless, i dispositivi devono essere adatti per interpretare certi profili. Questo altoparlante è compatibile con il seguente profilo.

A2DP (Advanced Audio Distribution Profile) (profilo distribuzione audio avanzata)

Ascoltare la musica da un dispositivo Bluetooth

Prima di iniziare la procedura di accoppiamento, assicurarsi che la funzionalità **Bluetooth** sul proprio dispositivo mobile sia attiva. Vedere guida dell'utente del **Bluetooth**. Una volta che l'operazione di accoppiamento è stata eseguita, non deve essere più ripetuta.

1. Accendi l'altoparlante e connetti il Wi-Fi. Segui "Connessione di rete" (Pagina 16-17)
2. Selezionare la funzione **Bluetooth** premendo ripetutamente **F**. Sarà visualizzato "BT" e quindi il messaggio "READY" nella finestra del display.
3. Usare il dispositivo **Bluetooth** ed eseguire l'operazione di accoppiamento. Quando si cerca questo altoparlante sul dispositivo **Bluetooth**, viene indicata una lista di dispositivi rilevati nel display del dispositivo **Bluetooth** in relazione al tipo di dispositivo **Bluetooth** usato. L'altoparlante appare come "Nome dell'altoparlante (configurazione dell'app)".
4. Selezionare "Nome dell'altoparlante (configurazione dell'app)".

! Nota

- Il nome dell'altoparlante è stato impostato sull'app "Google Home". Ad esempio, se il nome dell'altoparlante è impostato su "Soggiorno" nell'app "Google Home", vedrai "Soggiorno" sul tuo dispositivo **Bluetooth**.
- Puoi controllare e modificare il nome dell'altoparlante nell'app "Google Home" (Pagina 45)
- A seconda della tipologia di dispositivo **Bluetooth**, alcuni dispositivi hanno una modalità di accoppiamento differente. Per informazioni dettagliate sull'accoppiamento **Bluetooth**, consultare il manuale del dispositivo **Bluetooth**.

5. Quando l'unità viene connessa con successo al tuo dispositivo **Bluetooth**, "PAIRED" → il nome del tuo dispositivo → sulla finestra di visualizzazione compare la voce "BT".

! Nota

- Se non è disponibile la visualizzazione del nome del dispositivo dell'unità, verrà visualizzato "-".
- Per verificare il nome del dispositivo collegato premere ⓘ sul telecomando. Verrà quindi visualizzato il nome del dispositivo **Bluetooth** collegato.

6. Ascoltare la musica.

Per riprodurre la musica memorizzata nel dispositivo **Bluetooth**, consultare la guida dell'utente del **Bluetooth**.

A seconda del livello di volume del vostro dispositivo **Bluetooth**, il livello del volume del **Bluetooth** verrà regolato.

! Nota

- Quando si utilizza la tecnologia **Bluetooth**, devi eseguire una connessione tra l'unità e il dispositivo **Bluetooth** il più vicino possibile e mantenere la distanza. Tuttavia, potrebbe non funzionare correttamente nel caso seguente:
 - Tra l'unità e il dispositivo **Bluetooth** è presente un ostacolo.
 - È presente un dispositivo che utilizza le stesse frequenze della tecnologia **Bluetooth**, ad esempio un'attrezzatura medica, un forno a microonde o un dispositivo LAN wireless.
- Se l'ultimo dispositivo connesso è un TV LG, questa barra audio si connetterà automaticamente al TV quando riavvii la barra audio.
- Se il TV LG è spento, questa barra audio entrerà in modalità "READY" (**Bluetooth** pronto). Quando il TV viene riacceso, la barra audio non si riconnetterà automaticamente. Per collegare la barra audio e il TV:
 - Di "Ok Google, connetti **Bluetooth**"
 - Spegni e riaccendi la barra audio.
 Quindi segui le istruzioni sullo schermo del TV.
- TV disponibile: i modelli di TV LG rilasciati dopo il 2016 e alcuni TV potrebbero non funzionare bene.

! Nota

- Questa unità supporta l'accoppiamento automatico **Bluetooth**. Tuttavia non funziona nel caso seguente:
 - Quando si riavvia l'unità.
 - Quando disconnetti da solo questa unità.
 - Quando disconnetti questa unità sul dispositivo **Bluetooth** collegato.
- Il suono può essere interrotto quando il collegamento interferisce con altre onde elettroniche.
- L'accoppiamento è limitato a "Uno" dispositivo **Bluetooth**. Il Multi-accoppiamento non è supportato.
- In relazione al tipo di dispositivo, potreste non essere in grado di usare la funzione del **Bluetooth**.
- Potete usare il **Bluetooth** quando usate Telefoni cellulari, MP3, Notebook, ecc.
- La qualità audio peggiora man mano che si allontana il dispositivo **Bluetooth** dall'unità.
- Quando l'unità viene spenta o il dispositivo **Bluetooth** viene allontanato dall'unità, il collegamento viene disattivato.
- Se la connessione **Bluetooth** viene scollegata, connettere nuovamente il dispositivo **Bluetooth**.
- Quando un dispositivo **Bluetooth** non è collegato, il messaggio "READY" appare sulla finestra del display.
- Se passi a un'altra funzione dopo aver collegato un dispositivo **Bluetooth**, la connessione **Bluetooth** verrà interrotta. Tornando alla funzione **Bluetooth** la connessione **Bluetooth** verrà stabilita automaticamente.
- Quando un dispositivo è collegato a questa unità, gli altri dispositivi non possono trovare e collegarsi all'unità. Se desideri collegarne un altro, scollega il dispositivo corrente e riprova.

Utilizzo di Comando vocale per connettere il Bluetooth

Se in precedenza l'altoparlante è stato associato a un dispositivo **Bluetooth**, puoi utilizzare "Assistente Google" per connettere il **Bluetooth**. Pronuncia "Connetti"; "Connetti a **Bluetooth**" o "Ok **Bluetooth**".

Per disconnetterlo, pronuncia "Annulla", "Disaccoppia dispositivi" o "Cancella tutti i dispositivi".

Controlla il dispositivo Bluetooth connesso

Puoi controllare il dispositivo **Bluetooth** connesso dall'unità; riproduci, metti in pausa, salta, volume.

! Nota

- Solo i sistemi operativi Android e iOS possono utilizzare questa funzione.
- Questa funzione potrebbe non essere supportata a seconda del dispositivo **Bluetooth** o di alcuni televisori gestiti in modo diverso.
- Puoi controllare i dispositivi **Bluetooth** collegati tramite riconoscimento vocale. Segui la guida "Come utilizzare l'Assistente Google" (Pagina 37).

Modifica il nome dell'altoparlante

Puoi controllare e modificare il nome dell'altoparlante nell'app "Google Home".

Altre operazioni

Utilizzo del telecomando della TV

È possibile controllare alcune funzioni dell'unità tramite il telecomando del televisore, anche se di marca diversa.

Le funzioni controllabili sono il volume su/giù e il muto.

Tenere premuto il pulsante **SOUND EFFECT** sul telecomando per circa 3 secondi. Una volta visualizzata la dicitura "ON - TV REMOTE", è possibile controllare l'unità tramite il telecomando del televisore.

Per verificare lo stato di questa funzione, premere e tenere premuto il tasto **SOUND EFFECT** sul telecomando.

Per disattivare questa funzione, premere e tenere premuto **SOUND EFFECT** sul telecomando e premerlo nuovamente mentre si scorre "ON - TV REMOTE".

! Nota

- Assicurarsi che l'uscita audio del televisore sia impostata su [Altoparlante esterno].
- Questa funzione non è attiva sul Telecomando Magico della TV LG.
- Questa funzione potrebbe non funzionare correttamente quando alcune funzioni di controllo della TV come HDMI CEC, SIMPLINK e LG Sound Sync sono ATTIVATE.
- Alcuni modelli di telecomando potrebbero non essere supportati.

AUTO POWER Attivata/Disattivata

Questa Sound Bar si accende e spegne automaticamente da una sorgente di ingresso: Optical

Per attivare questa funzione, tenere premuto **ⓘ** sul telecomando per circa 3 secondi e premerlo nuovamente mentre si scorre "OFF-AUTO POWER".

Per verificare lo stato di questa funzione, tenere premuto **ⓘ** sul telecomando.

Per disattivare questa funzione, tenere premuto **ⓘ** sul telecomando per circa 3 secondi e premerlo nuovamente mentre si scorre "ON-AUTO POWER".

Accensione

Quando accendi la tua TV o un dispositivo esterno collegato a questa unità, questa unità riconosce il segnale di ingresso e seleziona la funzione adatta. Puoi ascoltare l'audio dal tuo dispositivo.

Spegnimento

Quando il televisore è spento, questa Sound Bar passa alla modalità Standby in rete.

! Nota

- Dopo l'accensione dell'unità con la funzione AUTO POWER, questa verrà spenta automaticamente se il segnale proveniente dalla TV collegata con LG Sound Sync rimane assente per un determinato periodo di tempo (Optica).
- Dopo l'accensione dell'unità con la funzione AUTO POWER, questa verrà spenta automaticamente in caso di assenza di segnale per un certo periodo di tempo dal dispositivo esterno.
- Una volta disattivata direttamente l'unità, questa non può essere attivata automaticamente dalla funzione AUTO POWER. L'unità può essere attivata dalla funzione AUTO POWER se dopo 5 secondi di segnale assente, il segnale ottico viene ripristinato.
- In relazione al dispositivo collegato, questa funzione può non essere attiva.
- Quando si accende l'unità per la prima volta, la funzione Alimentazione automatica è attivata.
- È possibile attivare la funzione AUTO POWER solo quando l'unità è accesa.

Cambiamento automatico della funzione

Questa Sound Bar riconosce segnali di ingresso come ad esempio Optical, HDMI ARC, **Bluetooth** e l'app "LG Wi-Fi Speaker" e quindi cambia automaticamente la funzione adatta.

Quando si accende la TV o un dispositivo esterno

Quando si accende il televisore o un dispositivo esterno collegato da quello tra ottico, LG Sound Sync (ottico) o HDMI ARC questa sound bar cambia la funzione appropriata e si può ascoltare il suono attraverso di essa.

Quando provi a collegare il dispositivo Bluetooth

Quando provi a collegare il tuo dispositivo **Bluetooth** a questa unità, viene selezionata la funzione **Bluetooth**. Riproduci la tua musica sul dispositivo **Bluetooth**.

Quando si riproduce della musica tramite l'app "LG Wi-Fi Speaker"

Quando si riproduce della musica tramite l'app "LG Wi-Fi Speaker" utilizzando il vostro dispositivo intelligente, questa soundbar avvia la funzione Wi-Fi e così si potrà ascoltare la riproduzione sonora.

! Nota

Questa unità non modifica la funzione in ottica se, il SIMPLINK del lettore di Blu-ray disc, set-top box o del televisore collegato ecc. sono impostati su acceso o il dispositivo CEC supportato collegato è acceso.
Se si desidera utilizzare la funzione automatica di cambio funzione disattivare la funzione SIMPLINK sulla propria TV LG. Lo spegnimento del SIMPLINK dura circa 30 secondi.

Come scollegare il collegamento di rete wireless o il dispositivo wireless.

Spegnere il dispositivo premendo il pulsante di alimentazione per più di 3 secondi.

Modalità standby

L'altoparlante passa alla modalità standby se nessun file musicale viene riprodotto o nessun pulsante viene utilizzato.

Modalità standby

Se tieni premuto (⏻) per circa 3 secondi, l'altoparlante passa in modalità standby. Quindi "GOOD-BYE" appare sulla finestra del display. E tutte le porte di rete wireless sono disattivate.

Modalità standby di rete

Opzione 1.

Quando la musica non viene riprodotta e i pulsanti non vengono premuti per 15 minuti, l'altoparlante passa alla modalità Standby in rete. Quindi "GOOD-BYE" appare sulla finestra del display.

Opzione 2.

Se premi (⏻), l'altoparlante passa alla modalità Standby in rete. Quindi "GOOD-BYE" appare sulla finestra del display.

Resettare l'altoparlante



Nel caso l'altoparlante non risponda, resettare l'altoparlante.

Premere e tenere premuto il pulsante  fino a che non si sentirà un bip. Viene visualizzato "RESET" sul display. Quindi tutte le informazioni della rete wireless memorizzate vengono cancellate.

Risoluzione dei problemi

Generale

Sintomi	Causa/Soluzione
L'unità non funziona correttamente.	<ul style="list-style-type: none"> • Spegnere l'alimentazione dell'unità e del dispositivo esterno collegato (TV, woofer, lettore DVD, amplificatore, etc.), quindi accenderli nuovamente. • Scollegare il cavo di alimentazione dell'unità e il dispositivo esterno collegato (TV, woofer, lettore DVD, amplificatore, ecc.) quindi riprovare a collegare. • Le impostazioni precedenti potrebbero non essere salvate togliendo alimentazione al dispositivo.
L'unità non si accende.	<p>Il cavo di alimentazione è stato inserito nella presa?</p> <ul style="list-style-type: none"> • Collegare il cavo di alimentazione alla presa.
Non viene prodotto alcun suono.	<p>Il volume è regolato al minimo?</p> <ul style="list-style-type: none"> • Regola il volume. • Quando utilizzi la connessione con un dispositivo esterno (set top box, dispositivo Bluetooth, ecc.), regola il livello del volume del dispositivo. <p>La funzione mute è stata attivata?</p> <ul style="list-style-type: none"> • Premere  o regolare il livello del volume per cancellare la funzione mute. <p>La funzione è stata selezionata correttamente?</p> <ul style="list-style-type: none"> • Controllare la fonte d'ingresso e selezionare la corretta fonte d'ingresso.
Nessun suono woofer	<p>Il subwoofer è collegato?</p> <ul style="list-style-type: none"> • Collegare il cavo di alimentazione in modo sicuro alla presa a parete del subwoofer. <p>L'accoppiamento fra l'unità e il subwoofer è stato interrotto?</p> <ul style="list-style-type: none"> • Collega l'unità e il subwoofer. (pagina 18)
Il telecomando non funziona correttamente.	<p>Il telecomando è troppo lontano dall'unità?</p> <ul style="list-style-type: none"> • Utilizzare il telecomando senza superare la distanza di circa 7 m. <p>C'è un ostacolo nel percorso tra telecomando e unità?</p> <ul style="list-style-type: none"> • Rimuovere l'ostacolo. <p>Le batterie del telecomando sono scariche?</p> <ul style="list-style-type: none"> • Sostituire le batterie con batterie nuove.
La funzione AUTO POWER non funziona.	<ul style="list-style-type: none"> • Controlla la connessione del dispositivo esterno come TV, lettore DVD/Blu-Ray. • Controllare lo stato di SIMPLINK sulla TV LG e spegnere SIMPLINK. • In relazione al dispositivo collegato, questa funzione può non essere attiva.
LG Sound Sync non funziona.	<ul style="list-style-type: none"> • Controlla se la tua LG TV supporta LG Sound Sync (Cablato). • Controllare la connessione di LG Sound Sync (Cablato). • Controlla l'impostazione audio della tua TV e di questa unità.

Sintomi	Causa/Soluzione
Quando rilevate che il suono di uscita dell'unità è basso.	<p>Controllare i dettagli specificati e regolare l'unità basandosi su di essi.</p> <ul style="list-style-type: none"> • Modificare lo stato della funzione DRC su [OFF] utilizzando "LG Wi-Fi Speaker". • Con la sound bar connessa alla TV, modificare l'impostazione AUDIO DIGITAL OUT sul Menù di Configurazione TV da [PCM] in [AUTO] o [BITSTREAM]. • Con la sound bar connessa al lettore, modificare l'impostazione AUDIO DIGITAL OUT sul Menù Configurazione Lettore da [PCM] in [PRIMARY PASS-THROUGH] o [BITSTREAM]. • Cambiare le impostazioni audio DRC dal menu di configurazione del dispositivo collegato sulla modalità [OFF]. • Assicuratevi che la modalità Orario notturno non sia attiva. Disattiva la modalità Orario notturno.
USB non riconosciuto	<ul style="list-style-type: none"> • Formatta il dispositivo USB e collegalo di nuovo. Quando formatti il dispositivo USB, seleziona il file system FAT16 o FAT32.
L'accoppiamento Bluetooth non funziona bene.	<ul style="list-style-type: none"> • Assicuratevi che il tuo dispositivo Bluetooth sia acceso. • Spegni e riaccendi il Bluetooth sul tuo dispositivo Bluetooth, quindi prova di nuovo ad accoppiarlo. • Rimuovi l'ostacolo nel percorso tra il dispositivo Bluetooth e l'unità. • A seconda del tipo di dispositivo Bluetooth o dell'ambiente circostante, il dispositivo potrebbe non essere accoppiato all'unità.
L'unità non si collega al dispositivo Bluetooth .	<ul style="list-style-type: none"> • Assicuratevi che l'altoparlante si colleghi al Wi-Fi utilizzando l'app "Google Home".
Il riconoscimento vocale non funziona bene.	<ul style="list-style-type: none"> • L'altoparlante potrebbe non essere riconosciuto a causa del rumore circostante. • Invece di "Ok Google", premi . • Controlla e assicurati che il microfono sia disattivato. Premi il pulsante .

Rete

Sintomi	Causa/Soluzione
Impossibile collegare l'altoparlante alla tua rete domestica.	<ul style="list-style-type: none"> • La comunicazione wireless può essere interrotta dai dispositivi domestici che fanno uso di frequenze radio. Allontanare il lettore da loro. • Controlla il tuo router. Prova a spegnerlo e riaccenderlo. • Verifica che la funzione Wi-Fi sia attivata nel tuo dispositivo intelligente. • Verifica che l'altoparlante e il dispositivo intelligente siano collegati alla stessa rete Wi-Fi.
La connessione Wi-Fi non funziona bene.	<p>Se si riavvia il router?</p> <ul style="list-style-type: none"> • È necessario spegnere e riaccendere l'altoparlante. <p>Se si installa un nuovo router:</p> <ul style="list-style-type: none"> • È necessario eseguire un ripristino di fabbrica e impostare la connessione di rete per l'altoparlante.

Applicazioni

Sintomi	Causa/Soluzione
L'applicazione non funziona correttamente.	<p>Si verifica un errore durante l'accesso all'app?</p> <ul style="list-style-type: none"> • Assicurati che il tuo dispositivo intelligente sia compatibile con l'app. • Assicurati che l'applicazione sia aggiornata all'ultima versione. • Assicurati che l'unità collegata si accenda.

NOTE relative all'uso del wireless

Sintomi	Causa/Soluzione
Questo dispositivo può presentare un'interferenza wireless.	<ul style="list-style-type: none"> • Il Wireless potrebbe non funzionare normalmente in un'area in cui il segnale è debole. • Si prega di installare il dispositivo abbastanza vicino al subwoofer wireless. • Non installare il dispositivo su un mobile di metallo se si desidera ottenere una performance ottimale.
Il dispositivo Bluetooth potrebbe non funzionare correttamente o emettere rumore nei seguenti casi.	<ul style="list-style-type: none"> • Quando una qualsiasi parte del vostro corpo entra in contatto con il ricetrasmittitore del dispositivo Bluetooth o della sound bar. • Quando è presente un ostacolo o una parete o il dispositivo è installato in un luogo isolato. • Quando è presente un dispositivo (una LAN wireless, un'apparecchiatura medica o un microonde) che utilizza la stessa frequenza, mantenere la maggiore distanza possibile tra i due dispositivi. • Quando si collega il dispositivo al dispositivo Bluetooth, mantenere la minore distanza possibile tra i due dispositivi. • Quando il dispositivo si trova troppo lontano dal dispositivo Bluetooth, la connessione si disconnette e potrebbe anche verificarsi un malfunzionamento.

NOTE per lasciare la modalità Demo

Sintomi	Causa/Soluzione
Impossibile cambiare la sorgente di ingresso con il pulsante F come BT (Bluetooth), HDMI ecc. e il display frontale visualizza solo l'indicazione [DEMO].	Scollegare il cavo di alimentazione e ricollegarlo. Se questo non funziona, tenere premuto il pulsante F (circa 5 secondi) sull'unità principale finché il display indica la funzione corrente selezionata.
Il telecomando non funziona. (Nessuna risposta)	

Requisiti dei file

Estensioni dei file disponibili: "mp3", "aac", "ogg"

Frequenza di campionamento:

MP3 : tra 32 e 48 kHz

OGG : tra 32 e 48 kHz

AAC : tra 8 e 48 kHz

Bitrate:

MP3 : tra 8 e 320 kbps

OGG : tra 64 e 320 kbps

AAC : tra 8 e 320 kbps

- I requisiti dei file non sono sempre compatibili. Vi possono essere delle limitazioni delle funzioni dei file e della capacità del media server.
- Alcuni file wav non sono supportati da questo altoparlante.
- In relazione al tipo di file o ai modi di registrazione, esso non può eseguire la riproduzione.
- Alcuni file con protezione DRM non sono supportati da questo altoparlante.
- Le tipologie di file supportati potrebbero differire a seconda del sistema operativo e/o del produttore del dispositivo intelligente e PC.

Marchi depositati e licenze

Tutti gli altri marchi sono marchi registrati dei rispettivi proprietari.

 **DOLBY ATMOS**®

Fabbricato su licenza della Dolby Laboratories. I Simboli Dolby, Dolby Atmos e double-D sono marchi depositati della Dolby Laboratories.



Per i brevetti DTS, consulta <http://patents.dts.com>. Prodotto su licenza di DTS Licensing Limited. DTS, il Simbolo, & DTS e il Simbolo insieme, DTS:X e il logo DTS:X sono marchi registrati o marchi di DTS, Inc. negli Stati Uniti e/o in altri paesi. © DTS, Inc. Tutti i diritti riservati.



Il marchio denominativo e i loghi **Bluetooth**® sono marchi registrati di proprietà di **Bluetooth SIG, Inc.** e qualunque utilizzo di tali marchi da parte di LG Electronics è concesso in licenza. Gli altri marchi registrati e denominativi sono di proprietà dei rispettivi proprietari.

HDMI™
HIGH-DEFINITION MULTIMEDIA INTERFACE

I termini HDMI, HDMI High-Definition Multimedia Interface e il logo HDMI sono marchi o marchi registrati di HDMI Licensing LLC negli USA e in altri Paesi.

Specifiche

Generale	
Requisiti di alimentazione	Fare riferimento all'etichetta principale presente sull'unità.
Consumo di energia	Fare riferimento all'etichetta principale presente sull'unità.
	Standby Networked: 5,5 W (se tutte le porte della rete sono attivate.)
Dimensioni (L x A x P)	Appross. 1 220,0 mm x 57,0 mm x 145,0 mm (con piedino)
Temperatura di utilizzo	da 5 °C a 35 °C
Umidità utilizzo	Dal 5 % al 90 %
Alimentazione energia Bus (USB)	5 V  500 mA
Frequenza di campionamento disponibile per l'ingresso audio digitale	32 kHz, 44,1 kHz, 48 kHz, 88,2 kHz, 96 kHz, 192 kHz
Formato Audio Digitale in Ingresso disponibile	Dolby Atmos, Dolby Audio, DTS:X, DTS-HD, PCM

Ingresso/Uscita	
OPTICAL IN	3 V (p-p), jack ottico x 1
HDMI IN	19 Pin (Tipo A, connettore HDMI™) x 1
HDMI OUT	19 Pin (Tipo A, connettore HDMI™) x 1 1080p, 1080i, 720p, 576p, 480p 2160p@24/25/30 Hz 4:4:4 2160p@60/50 Hz 4:2:0 Le sorgenti 4K protette da HDCP 2.2 sono supportate a una risoluzione 4K.

Amplificatore (RMS Uscita)	
Totale	500 W RMS
Anteriore	50 W RMS x 2 (4 Ω a 1 kHz, THD 10 %)
Surround	40 W RMS x 2 (4 Ω a 1 kHz, THD 10 %)
Alto	50 W RMS x 2 (4 Ω a 1 kHz, THD 10 %)
Subwoofer	220 W RMS (3 Ω a 80 Hz, THD 10 %)

Subwoofer wireless	
Requisiti di alimentazione	Vedere etichetta principale sul subwoofer.
Consumo di energia	Vedere etichetta principale sul subwoofer.
Tipo	1 Altoparlante 1 Via
Impedenza	3 Ω
Potenza nominale d'ingresso	220 W RMS
Max. potenza ingresso	440 W RMS
Dimensioni (L x A x P)	Appross. 221,0 mm x 390,0 mm x 312,8 mm

Sistema	
Wireless LAN (antenna interna)	802.11a/b/g/n Wi-Fi network

SPK8-S (SPK8-S, S78S1-S), venduto separatamente

Ricevitore wireless	
Requisiti di alimentazione	Vedere la targhetta pprincipale sul ricevitore wireless.
Consumo di energia	Vedere la targhetta pprincipale sul ricevitore wireless.
Posteriore	70 W RMS x 2 (3 Ω a 1 kHz, THD 10 %)
Dimensioni (L x A x P)	Appross. 60,0 mm x 220,0 mm x 175,0 mm

Altoparlanti posteriori (ognuno)	
Tipo	1 Altoparlante 1 Via
Impedenza	3 Ω
Potenza nominale d'ingresso	70 W RMS
Max. potenza ingresso	140 W RMS
Dimensioni (L x A x P)	Appross. 100,0 mm x 140,0 mm x 100,0 mm

- Design e specifiche tecniche sono soggette a modifica senza preavviso.

Maneggiare l'altoparlante

Durante la spedizione dell'altoparlante

Conservare il cartone di spedizione originale e i materiali di imballo. Se dovete spedire l'apparecchio, per la massima protezione, reimpallare l'unità nel suo imballo originale come era stato imballato in fabbrica.

Mantenere le superfici esterne pulite

- Non utilizzare liquidi volatili come spray insetticida in prossimità dell'unità.
- Strofinare con forza potrebbe danneggiare la superficie.
- Non lasciare prodotti di gomma o di plastica a contatto con l'unità per un lungo periodo di tempo.

Per pulire l'altoparlante, usare un panno morbido

Per pulire il lettore, usare un panno morbido e asciutto. Se le superfici sono molto sporche, usare un panno soffice leggermente inumidito con soluzione detergente non aggressiva. Non usare solventi aggressivi come alcol, benzina, o solvente, perché possono danneggiare la superficie dell'unità.

Informazioni importati riguardanti i servizi di rete

Tutte le informazioni, dati, documenti, comunicazioni, download, file, testo, immagini, fotografie, grafica, video, webcast, pubblicazioni, strumenti, risorse, software, codice, programmi, applet, widget, applicazioni, prodotti e altri contenuti ("Content") e tutti i servizi e Offerte ("Services") forniti o messi a disposizione da qualsiasi parte terza (ciascun "Service Provider") sono di esclusiva responsabilità del Fornitore di Servizi dal quale sono stati creati.

La disponibilità e l'accesso ai Contenuti e ai Servizi forniti dal Fornitore del servizio tramite LGE Device sono soggetti a modifiche senza preavviso, incluse ma non limitate alla sospensione, alla rimozione o alla cessazione di tutti o una parte dei Contenuti o Servizi.

In caso di dubbi o problemi relativi ai Contenuti e ai Servizi, fare riferimento al sito internet del Fornitore del servizio per le informazioni più aggiornate. LGE non è responsabile del servizio clienti relativo ai Contenuti e ai Servizi. Eventuali domande o richieste di servizi relativi ai Contenuti o ai Servizi devono essere effettuate direttamente presso i rispettivi Fornitori di servizi e contenuti.

Notare che LGE non è responsabile per i Contenuti o i Servizi forniti dal Fornitore del servizio o da eventuali modifiche, rimozioni, o cessazioni di tali Contenuti o Servizi e non garantisce la disponibilità o l'accesso a tali Contenuti o Servizi.

TERMINI D'USO

I presenti termini d'uso si applicano a persone, singole o associate, che usano l'altoparlante Wi-Fi LG, qualunque software associato all'altoparlante Wi-Fi LG, questa applicazione e qualsiasi servizio collegato a questa applicazione (indicati da soli o insieme con l'espressione "LG Software"). Essi stabiliscono le responsabilità di LGE nei confronti del cliente e identificano le azioni "da fare" e "da non fare" di cui bisogna essere al corrente quando si usa il LG software. LG Software è il software proprietario di proprietà di LG Electronics Inc., un'impresa registrata in Corea i cui uffici registrati sono ubicati presso Yeouido-dong 20, Yeongdeungpo-gu, Seoul, Corea. LGE, e i suoi licenziatari ("LGE", "noi").

Accedendo o usando il LG software, il cliente conferma di accettare i presenti termini d'uso e di osservarne le disposizioni. Se il cliente non accetta i presenti Termini d'Uso, non potrà accedere né usare il LG software. Nel caso in cui si verifichi qualsiasi conflitto tra questi Termini d'Uso e qualsiasi altro documento citato all'interno dei presenti Termini d'Uso, questi ultimi avranno la precedenza, fatto salvo quanto diversamente dichiarato nel document in questione.

Concediamo al cliente una licenza non esclusiva a usare una copia pre-installata di LG Software esclusivamente nella misura necessaria all'uso personale dell'altoparlante Wi-Fi LG e per nessun altro scopo.

Il cliente riconosce che tutti i diritti di proprietà sul LG software in tutto il mondo appartengono esclusivamente a noi e che nessun diritto di proprietà è trasferito da LG Software al cliente. Il cliente ha diritto solo a un uso limitato del LG software così come viene accordato dai presenti termini sulla licenza.

La copia, la modifica, la decompilazione o il reverse engineering del nostro software non è autorizzato in alcun modo a meno che ciò non sia previsto dalla legge. Ci riserviamo il diritto di sospendere, ritirare o interrompere tutti o parte dei Servizi senza preavviso nel caso in cui ritenessimo che il cliente abbia violato i presenti termini d'uso.

Il cliente riconosce che LG Software non è stato sviluppato per venire incontro ai propri requisiti individuali. Non formuliamo promesse o garanzie che il LG software sia privo di bug o errori o che sarà sempre disponibile. Ci impegniamo in modo commercialmente ragionevole per fornire il LG

software su base continua e di alta qualità ma non possiamo garantire che saranno sempre disponibili, in modo ininterrotto o privo di errori. È possibile che potremmo interrompere o terminare il LG software o sospendere o limitarne l'uso di tutti o una parte dei Servizi se lo riteniamo necessario per ragioni tecniche, operative, legali, normative o legate alla sicurezza.

Non accettiamo alcuna responsabilità se per una qualche ragione i Servizi o una parte di essi non saranno disponibili per un periodo o per intervalli di tempo qualsiasi.

Nonostante LG Software possa essere usato per scaricare o accedere a contenuti o applicazioni messi a disposizione da terze parti per il proprio LG software, non promettiamo o garantiamo che sarà sempre possibile accedere a tali contenuti o applicazioni. Nella misura in cui è legale fare ciò, escludiamo garanzie, condizioni o altri termini che potrebbero essere implicati da questi termini di licenza a norma di legge.

Nella misura in cui è legale fare ciò, escludiamo responsabilità per perdite o danni subiti dal cliente o da altre persone in connessione all'uso del LG software. Siamo responsabili esclusivamente per la perdita o i danni subiti che sono una conseguenza prevedibile della violazione da parte nostra dei presenti termini di licenza o per effetto della nostra negligenza fino all'ammontare specificato di seguito, ma non siamo responsabili per perdite o danni non prevedibili. La perdita o il danno è prevedibile se si tratta di una ovvia conseguenza della nostra violazione o se è stata contemplata da noi e dal cliente al momento dell'uso del LG software.

Per eventuali danni o perdite non esclusi ai sensi dei presenti termini di licenza, sia in contratto, per torto (inclusa negligenza), o altro, la responsabilità totale nostra e del nostro gruppo di compagnie è limitata alla somma pagata dal cliente per il servizio di LG Software. Nella misura concessa dalla legislazione vigente, alcune giurisdizioni non consentono la limitazione o l'esclusione della responsabilità per danni incidentali o consequenziali oppure alcune giurisdizioni potrebbero avere una legislazione che restringe la limitazione o esclusione di responsabilità, di conseguenza la suddetta limitazione potrebbe non essere applicabile alla vostra situazione.

Niente all'interno di questi termini di licenza limiterà o escluderà la responsabilità per la morte o le lesioni personali connesse a negligenza, frode o cattiva rappresentazione fraudolenta o altre responsabilità che non possono essere escluse o limitate dalla legge.

LG Software offre accesso a “app” e collegamenti ad altri servizi posseduti e operati da terze parti, come fornitori di contenuti. Le app, i servizi e i contenuti di terze parti a cui si accede tramite i Servizi sono messi a disposizione da questi fornitori di terze parti e non rientrano nell'ambito dei Termini d'uso.

Il rapporto tra il cliente e i fornitori di terzi parti sussiste esclusivamente tra il cliente e il fornitore relativo e può essere soggetto ai termini, alle condizioni e alla policy sulla privacy del fornitore. Vi incoraggiamo a leggere questi documenti, anche se non siamo responsabili dei loro contenuti. Non accettiamo responsabilità per app, servizi o contenuti forniti da fornitori di terze parti.

Abbiamo la facoltà di imporre limiti all'uso o all'accesso di specifici contenuti, applicazioni o servizi di terze parti, in ogni caso senza preavviso o responsabilità. Rifiutiamo espressamente qualsiasi responsabilità per modifiche, interruzioni, disattivazioni, rimozioni o sospensioni dei contenuti, applicazioni o servizi disponibili tramite LG Software. Non siamo responsabili del servizio clienti relativo a contenuti, applicazioni e servizi. Qualsiasi domanda o richiesta per assistenza relativamente al contenuto, applicazione o servizio di terzi devono essere effettuate direttamente ai rispettivi fornitori di applicazioni o contenuti e di servizi agli sviluppatori, a seconda dei casi.

Questi termini non hanno effetto sui diritti legali del consumatore.

Idoneità dei servizi per gli strumenti di controllo genitoriale sui bambini

Modificare come appropriato: I Servizi non sono diretti a bambini di età inferiore a 13 anni e non sono strutturati specificamente per attrarre bambini di età inferiore a 13 anni. Inoltre, alcuni contenuti a cui si può accedere usando i Servizi possono contenere materiale indecente, sgradevole o non adatto ai bambini.

Se si consente a un bambino di usare LG Smart TV per accedere ai Servizi, si è il solo responsabile nel decidere se i Servizi pertinenti siano appropriati o meno per dei bambini.

[La Smart TV offre uno strumento per il controllo parentale (con l'ausilio di un codice PIN a 4 cifre). Se è stato abilitato il PIN a 4 cifre, la tua LG Smart TV non sarà in grado di visualizzare direttamente il contenuto a meno che non venga digitato il PIN. Il cliente è responsabile dell'impostazione e manutenzione dello strumento di controllo parentale e di qualsiasi altro controllo disponibile e noi non saremo responsabili di

qualsiasi pericolo, perdita o danno subito dal cliente o qualsiasi altro uso del LG Smart TV in conseguenza della mancanza delle presenti istruzioni. A seconda del modello della LG Smart TV, queste funzionalità potrebbero non essere disponibili.

Virus e sicurezza

Modificare come appropriato: Applichiamo sforzi commercialmente ragionevoli per assicurare che i Servizi siano sicuri e privi di virus, ma questi sforzi non possono e non garantiscono che i Servizi saranno privi di bug, virus o altre vulnerabilità.

Inoltre, non accettiamo responsabilità per perdite o danni causate da virus, attacchi distribuiti denial-of-service, o altri materiali tecnologicamente dannosi che possono infettare dati o altri materiali della LG Smart TV appartenenti al cliente, durante l'uso del servizio.

Modificare come appropriato: Reclami

In caso di dubbi, domande o reclami sui Servizi, contattare [includere riferimento a indirizzo e-mail LG non personale].

Modificare come appropriato: Varie

A meno che non sia espressamente dichiarato diversamente, i presenti Termini d'uso e i documenti a cui si fa riferimento in essi contengono nella sua interezza l'accordo tra noi e il cliente con riferimento all'uso dei Servizi e sostituiscono eventuali accordi, intese, obblighi o proposte precedenti, scritte od orali, tra noi e il cliente in relazione all'uso dei Servizi.

Abbiamo la facoltà di assegnare, subappaltare o trasferire in altro modo alcuni o tutti i nostri diritti e obblighi ai sensi dei presenti Termini d'uso a compagnie, società o persone. Possiamo fare ciò solo nel caso in cui non abbia effetto sui diritti del cliente ai sensi dei presenti Termini d'uso. Non è possibile assegnare, subappaltare o comunque trasferire i vostri diritti o obblighi conformemente a questi Termini a chiunque altro (a eccezione del caso in cui decidiate di trasferire la vostra LG Smart TV a una parte terza) senza un previo accordo scritto firmato.

Se decidiamo di non esercitare o fare valere i diritti di cui siamo titolari verso il cliente in una particolare occasione, questo non ci impedirà di esercitare o applicare tali diritti in seguito.

Nel caso in cui una qualsiasi delle parti di questi Termini dovesse risultare illegale, non valida o in altri modi inapplicabile da parte dei tribunali o dei regolatori, allora, ove richiesto, quella parte sarà cancellata dai Termini e le parti rimanenti di questi Termini saranno comunque applicabili.

Questi Termini d'uso non creano o danno luogo ad altri diritti applicabili da soggetti che non ne costituiscono una parte.

Questi Termini d'Uso sono regolati dalle leggi del paese nel quale la LG Smart TV viene venduta e sia voi che LGE accettate di sottoporvi alla giurisdizione esclusiva dei tribunali del paese nel quale la vostra LG Smart TV è stata venduta.

Questo Accordo sarà governato dalle leggi della Repubblica di Corea, esclusi i conflitti con le disposizioni di legge.

In caso di domande o commenti relativi a questi termini contattare www.lg.com.

Questi termini d'uso possono essere aggiornati da LGE quando richiesto. Se effettuiamo una modifica materiale ai nostri termini d'uso, aggiorneremo il prodotto tramite il LG software o altri strumenti.

Informazioni avviso software Open Source

Per ottenere il codice sorgente contenuto in questo prodotto secondo quanto consentito dalle licenze GPL, LGPL, MPL e altre licenze Open Source, visitare <http://opensource.lge.com>.

In aggiunta al codice sorgente, sono disponibili per il download tutti i termini di licenza, le esclusioni di responsabilità e le relative note di copyright.

LG Electronics fornirà anche il codice open source su CD-ROM su richiesta tramite e-mail all'indirizzo opensource@lge.com addebitando il costo delle spese di distribuzione (ad esempio il costo di supporti, spedizione e gestione).

L'offerta è valida per un periodo di tre anni a partire dalla nostra ultima spedizione di questo prodotto. L'offerta è valida per gli utenti che avranno ricevuto queste informazioni.

Per ulteriori informazioni sull'open source di Google, visita le impostazioni del dispositivo dell'app Google Home.

Avvertenze

Google, Google Home, Google Play, Chromecast incorporato e altri marchi e loghi correlati sono marchi di Google LLC.

Assistente Google richiede una connessione internet/dati. Potrebbero essere applicate tariffe dati.

Assistente Google non è disponibile in alcune lingue e paesi.

Potrebbero essere necessarie sottoscrizioni e potrebbero essere applicati termini, condizioni e/o costi aggiuntivi.

Il controllo di determinati dispositivi e funzioni nella tua casa richiede un dispositivo intelligente compatibile.

