

دفترچه راهنمای مصرف کننده

# ماشین لباسشویی

قبل از شروع به نصب، دستورالعمل ها را با دقت مطالعه کنید. این کار باعث سهولت نصب شده و اطمینان حاصل می شود که محصول به درستی و با ایمنی نصب شده است. پس از نصب، این دستورالعمل ها را برای مراجعه در آینده در دسترس نگهداری کنید.



PERSIAN FA

WM-966S\*



# فهرست مطالب

این دفترچه راهنما ممکن است دربرگیرنده تصاویر و محتوایی باشد که با مدل خریداری شده توسط شما متفاوت است.  
این دفترچه راهنما ممکن است توسط سازنده تغییر کند.

۳	..... دستورالعمل های ایمنی
۳	..... دستورالعمل های ایمنی مهم
۸	..... نصب
۸	..... قطعات
۸	..... لوازم جانبی
۹	..... مشخصات
۱۰	..... شرایط محل نصب
۱۱	..... باز کردن بسته بندی و جدا کردن پیچ های حمل
۱۲	..... استفاده از صفحات ضد لغزش (انتخابی)
۱۲	..... زمین های چوبی (زمین ناپایدار)
۱۳	..... تراز کردن دستگاه
۱۳	..... وصل کردن شیلنگ تامین آب
۱۶	..... نصب شیلنگ تخلیه
۱۷	..... عملکرد
۱۷	..... استفاده از ماشین لباسشویی
۱۸	..... دسته بندی موارد شستشو
۱۹	..... افزودن مواد شوینده
۲۱	..... صفحه کنترل
۲۲	..... جدول برنامه
۲۷	..... گزینه برنامه
۲۸	..... DRY (خشک کردن)
۳۱	..... قابلیت های هوشمند
۳۱	..... استفاده از اپلیکیشن LG SmartThinQ
۳۴	..... استفاده از Smart Diagnosis™
۳۵	..... مراقبت و نگهداری از دستگاه
۳۵	..... تمیز کردن ماشین لباسشویی
۳۵	..... تمیز کردن فیلتر آب ورودی
۳۶	..... تمیز کردن فیلتر پمپ تخلیه
۳۷	..... تمیز کردن کشوی مواد شوینده
۳۷	..... Tub Clean (تمیز کردن محفظه شستشو) (☺) (انتخابی)
۳۸	..... هشدار در مورد یخ زدن در طی زمستان
۴۰	..... عیب یابی
۴۰	..... مشکلات عیب یابی
۴۳	..... پیام های خطا
۴۵	..... ضمانت
۴۸	..... اطلاعات عملکرد

دستورالعمل های ایمنی زیر برای جلوگیری از بروز خطرهای احتمالی پیش بینی نشده یا آسیب هایی است که نتیجه استفاده نادرست یا غیرایمن از دستگاه است. این دستورالعمل ها به بخش های 'هشدار' و 'احتیاط' تقسیم شده‌اند که در زیر توصیف شده‌اند.

**!** این نماد برای عملکردها و اقداماتی به کار می رود که ممکن است خطرهای احتمالی ایجاد کنند. بخش های همراه با این نماد را با دقت مطالعه کنید و دستورالعمل ها را دنبال کنید تا از بروز هرگونه خطر احتمالی جلوگیری شود.

**!** هشدار

این عبارت نشان دهنده این است که عدم دنبال کردن دستورالعمل ها ممکن است جراحات های جدی یا مرگ را به همراه داشته باشد.

**!** احتیاط

این عبارت نشان دهنده این است که عدم دنبال کردن دستورالعمل ها ممکن است جراحات های جزئی یا آسیب به دستگاه را به همراه داشته باشد.

دستورالعمل های ایمنی مهم

**!** هشدار

برای جلوگیری از انفجار، آتش سوزی، مرگ، برق گرفتگی، جراحات یا سوختگی افراد در هنگام استفاده از این دستگاه، موارد زیر را رعایت کنید:

**کودکان حاضر در خانه**

این دستگاه برای استفاده توسط افرادی (از جمله کودکان) که قابلیت های فیزیکی، حسی یا ذهنی محدودی دارند ساخته نشده است، همچنین برای کسانی که تجربه و دانش کافی را ندارند، مگر اینکه هنگام استفاده از دستگاه تحت نظارت یا راهنمایی فردی باشند که مسئول حفظ ایمنی آنها است. مراقب کودکان باشید تا با دستگاه بازی نکنند.

## نصب

- اگر دستگاه آسیب دیده است، خراب است، بخشی از آن باز شده است یا قطعات معیوب یا ناقص از جمله کابل یا سیم آسیب دیده دارد هرگز آن را روشن نکنید.
- این دستگاه باید تنها توسط دو یا چند نفر در حالیکه آن را محکم گرفته اند حمل شود.
- دستگاه را در مکان مرطوب و دارای گرد و خاک نصب نکنید. دستگاه را در هوای آزاد، یا محلی که در معرض شرایط نامناسب آب و هوایی قرار دارد مانند تابش مستقیم آفتاب، باد یا باران یا دمای زیر نقطه انجماد نصب یا نگهداری نکنید.
- شیلنگ تخلیه را برای جلوگیری از جدا شدن محکم کنید.
- اگر کابل برق آسیب دیده است یا پریز دیواری شل است، از کابل برق استفاده نکنید و با شرکت مشتریان گلدیران تماس بگیرید.
- این دستگاه را به سه راهی برق، سه شاخه یا آداپتور متصل نکنید.
- این دستگاه نباید پشت درب قابل قفل شدن، درب کشویی یا درب دارای لولا در طرف مخالف به دستگاه به شکلی نصب شود که درب دستگاه بطور کامل باز نشود.
- این دستگاه باید دارای اتصال زمین باشد. در صورت بد کار کردن یا خرابی، اتصال زمین خطر برق گرفتگی را با ایجاد یک مسیر دارای حداقل مقاومت در برابر جریان الکتریکی کاهش خواهد داد.
- این دستگاه مجهز به کابل برق دارای هادی اتصال زمین و یک دوشاخه است. دوشاخه برق باید مطابق قوانین و مقررات شرکت برق منطقه نصب شده و دارای اتصال زمین باشد.
- اتصال نامناسب هادی مجهز به اتصال زمین می تواند منجر به برق گرفتگی شود. اگر در مورد اینکه اتصال زمین دستگاه درست انجام شده است شک دارید با برق کار یا تکنسین مرکز خدمات مشورت کنید.
- کابل برق همراه دستگاه را دستکاری نکنید. اگر دوشاخه در پریز جا نمی رود، از یک تکنسین برق ماهر بخواهید یک پریز جدید مناسب نصب کند.
- هشدار: این وسیله نباید در محل هایی که سیستم اتصال زمین وجود ندارد به کار گرفته شود.

## عملکرد

- سعی نکنید هیچ کدام از قسمت ها یا قطعات دستگاه را باز کنید. برای فشار دکمه ها از اشیاء نوک تیز استفاده نکنید.
- هیچ کدام از قطعات دستگاه را تعمیر یا تعویض نکنید. همه تعمیرات و خدمات باید توسط پرسنل شرکت مشتریان گلدیران انجام شوند مگر اینکه در این دفترچه راهنما توصیه شده باشد. تنها از قطعات مجاز کارخانه استفاده کنید.
- از قرار دادن حیوانات مانند حیوانات خانگی در این دستگاه خودداری کنید.
- مواد قابل اشتعال مانند کرک، کاغذ، قالیچه، مواد شیمیایی و غیره را در زیر و اطراف دستگاه قرار ندهید.
- دستگاه را با درب باز رها نکنید. ممکن است کودکان از درب آویزان شوند یا به داخل دستگاه بروند و باعث آسیب دیدگی یا جراحت شود.
- شیلنگ جدید و نو که همراه محصول ارائه شده است می بایستی استفاده شود و بهتر است شیلنگ قدیمی مجدداً استفاده نشود. استفاده از شیلنگ های کهنه ممکن است موجب نشتی آب و در نتیجه آسیب دیدن اموال شود.
- از قرار دادن، شستن یا خشک کردن اقلامی که با مواد قابل اشتعال یا انفجاری تمیز شده، شسته شده، آغشته شده یا آلوده شده اند (مانند واکس، واکس پاک کن، روغن، رنگ، گازوئیل، چربی زداها، محلول های خشکشویی، نفت، بنزین، لکه بر، ترابانتین، روغن گیاهی، روغن خوراکی، استون، الکل و غیره) خودداری کنید. استفاده نامناسب می تواند باعث آتش سوزی یا انفجار شود.
- وقتی دستگاه در حال کار است هرگز به قسمت های داخلی آن دست نزنید. منتظر بمانید تا درام بطور کامل متوقف شود.
- در صورت سرریز شدن آب از دستگاه، کابل برق را بکشید و با مرکز اطلاعات شرکت مشتریان گلدیران تماس بگیرید.
- وقتی درب دستگاه باز است، درب را بیش از اندازه به پایین فشار ندهید.
- در هنگام اجرای برنامه ای که دارای حرارت زیاد است از دست زدن به درب خودداری کنید.
- از گاز های قابل اشتعال و مواد محترقه (بنزن، بنزین، تینر، نفت، الکل و غیره) در نزدیکی دستگاه استفاده نکنید.

- همه مواد شوینده، نرم کننده ها و سفیدکننده ها را از دسترس کودکان دور نگه دارید.
- اگر شیلنگ تخلیه یا شیلنگ ورودی در زمستان یخ زد، تنها بعد از آب کردن یخ از دستگاه استفاده کنید.
- با دستان خیس به کابل برق یا دکمه های دستگاه دست نزنید.
- کابل برق را بیش از حد تا نکنید یا جسم سنگین بر روی آن قرار ندهید.
- قالیچه، کف پوش، کفش یا پتوی حیوانات خانگی یا هر چیز دیگری بجز لباس یا ملافه را در این ماشین نشوید.
- این دستگاه فقط باید برای مصارف داخل خانه استفاده شود و نباید در وضعیت متحرک مورد استفاده قرار گیرد.
- در صورت نشستی گاز (ایزوبوتان، پروپان، گاز طبیعی، غیره) به دستگاه یا کابل برق دست نزنید و محل را فوراً تهویه کنید.

### ایمنی فنی برای استفاده از خشک کن

- موارد شسته نشده را در دستگاه خشک نکنید.
- مواردی که به موادی مانند روغن آشپزی، روغن نباتی، استون، الکل، بنزین، نفت، لکه برها، تریانتین، واکس یا پاک کننده واکس آغشته هستند باید قبل از اینکه در دستگاه خشک شوند با مقدار اضافی ماده شوینده به همراه آب گرم شسته شوند.
- هرگز دستگاه را قبل از پایان شستشو متوقف نکنید، مگر اینکه همه موارد را فوراً بردارید و آنها را پهن کنید طوری که گرما کاهش پیدا کند.
- مواردی مانند فوم (فوم لاتکس)، کلاه حمام، پارچه های ضد آب، موارد و لباس های پلاستیکی یا بالش های پر شده با صفحات فوم را نباید در این دستگاه خشک کرد.
- نرم کننده های پارچه یا محصولات مشابه را باید بر طبق دستورالعمل های مندرج بر روی بسته بندی آن مصرف نرم کننده پارچه استفاده کرد.
- همه اشیاء مانند فنک و کبریت را از جیب ها بردارید.
- اگر برای تمیز کردن از مواد شیمیایی صنعتی استفاده شده است از این دستگاه نباید استفاده کرد.

### مراقبت و نگهداری از دستگاه

- بعد از برطرف کردن کامل هر گونه رطوبت و گرد و خاک کابل برق را محکم به پریز بزنید.
- قبل از تمیز کردن دستگاه، برق آن را قطع کنید. قرار دادن دستگاه در حالت خاموش یا وضعیت آماده بکار باعث قطع شدن برق دستگاه نمی شود.
- از پاشیدن آب به بیرون یا داخل دستگاه برای تمیز کردن آن خودداری کنید.
- هنگام خارج کردن دوشاخه از پریز هرگز کابل را نکشید. همیشه دوشاخه را محکم بگیرید و آن را بطور مستقیم از پریز خارج کنید.

### معدوم نمودن دستگاه

- قبل از دور انداختن یک دستگاه قدیمی آن را از برق بکشید. برای جلوگیری از استفاده نادرست کابل را مستقیماً از پشت دستگاه قطع کنید.
- همه لوازم بسته بندی (مانند کیسه های پلاستیکی و یونولیت) را از دسترس کودکان خارج کنید. لوازم بسته بندی می توانند موجب خفگی شوند.
- قبل از دور انداختن یا رها کردن این دستگاه درب آن را جدا کنید تا از خطر گیر افتادن کودکان یا حیوانات کوچک در آنها جلوگیری شود.

## قطعات

- 1 پیچ های حمل
- 2 دوشاخه برق
- 3 کشو
- 4 صفحه کنترل
- 5 درام
- 6 درب
- 7 شیلنگ تخلیه
- 8 پیچ تخلیه
- 9 فیلتر پمپ تخلیه
- 10 درپوش (محل قرار گرفتن بسته به نوع محصول ممکن است تفاوت داشته باشد)
- 11 پایه قابل تنظیم

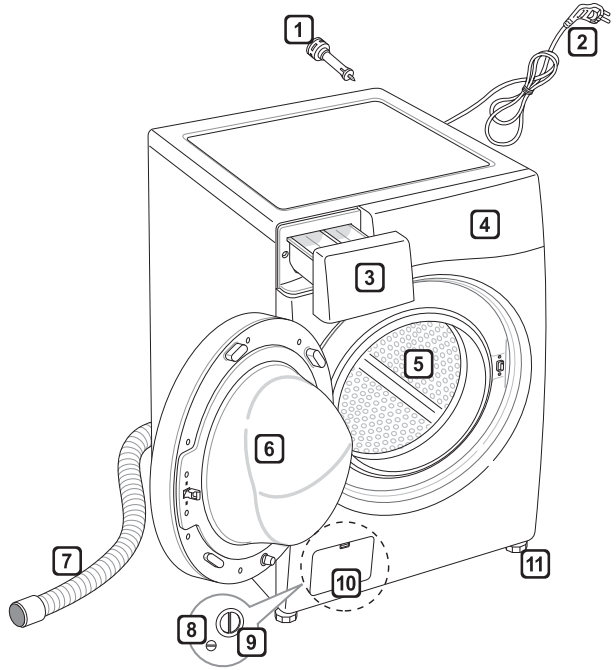

## لوازم جانبی



صفحات ضد لغزش (۲ عدد)  
(انتخابی)



درپوش های پوشاننده  
سوراخ های پیچ های حمل  
(نصب شده روی محصول)



آچار

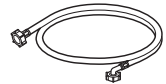

شیلنگ تامین آب سرد (۱ عدد)  
شیلنگ تامین آب گرم (۱ عدد)



بست کمری (انتخابی)

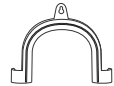

نگهدارنده زانویی برای محکم  
کردن شیلنگ تخلیه (انتخابی)

## مشخصات

مدل	WM-966S*
ظرفیت شستشو	۹ کیلوگرم (شستشو) / ۵ کیلوگرم (خشک کن)
برق مورد نیاز	۲۲۰ - ۲۴۰ ولت متناوب، ۵۰ هرتز
اندازه	۶۰۰ میلی متر (طول) × ۵۶۰ میلی متر (عرض) × ۸۵۰ میلی متر (ارتفاع)
وزن محصول	۶۸ کیلوگرم
فشار آب مجاز	۱،۰ - ۱،۱ Mpa (۱۰،۰ - ۱۰،۰ kgf / cm <sup>2</sup> )

- صورت ظاهری و مشخصات محصول ممکن است برای بهبود کیفیت محصول بدون اطلاع قبلی تغییر کنند.
- برای متصل کردن دستگاه به منبع آب به هیچ محافظ بازگشت جریانی نیاز نیست.

## شرایط محل نصب

### محل

- اگر قرارگیری دستگاه در کنار اجاق گاز یا اجاق ذغالی اجتناب ناپذیر است باید یک عایق (۸۵ × ۶۰ سانتی متری) که با فویل آلومینیوم پوشانده شده است بین دو دستگاه قرار داده شود. بطوریکه فویل آلومینیوم به سمت گاز یا اجاق باشد.
- دستگاه را در محلی که دمای آنجا زیر نقطه صفر است قرار ندهید. شیلنگ های یخ زده ممکن است تحت فشار پترکند. دکمه های دستگاه ممکن است در دمای کمتر از نقطه صفر درست کار نکرده و خراب شوند.
- دستگاه را در محلی نصب کنید که در صورت خرابی، تکنسین تعمیر به آسانی به آن دسترسی داشته باشد.
- وقتی دستگاه نصب شده است، هر چهار پایه دستگاه را با استفاده از آچار پیچ حمل که همراه دستگاه است تنظیم کنید تا از ثبات ماندن دستگاه اطمینان حاصل شود و یک فضای باز در حدود ۵ میلی متر بین بالای دستگاه و زیر کابینت بالای آن وجود داشته باشد.
- اگر دستگاه در زمستان حمل شده است و دما زیر نقطه انجماد است، دستگاه را قبل از اینکه روشن کنید به مدت چند ساعت در دمای اتاق قرار دهید.

### هشدار

- این دستگاه برای استفاده در کشتی یا استفاده در سازه های متحرک مانند کاروان، هواپیما و غیره طراحی نشده است.

### اتصال الکتریکی

- از کابل رابط یا سه شاخه برق استفاده نکنید.
- همیشه بعد از استفاده، دوشاخه دستگاه را از برق بکشید و شیر آب را ببندید.
- دستگاه را بر اساس مقررات سیم کشی شرکت برق به یک پریز دارای اتصال زمین متصل کنید.
- دستگاه باید طوری قرار داده شود که دسترسی به دوشاخه آسان باشد.
- دستگاه فقط باید توسط شرکت مشتریان گلدیران تعمیر شود. تعمیر توسط افراد بی تجربه می تواند موجب جراحات یا خرابی جدی دستگاه شود. با شرکت مشتریان گلدیران تماس بگیرید.

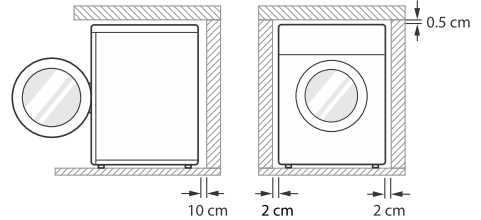

تراز سطح زیر دستگاه: شیب مجاز زیر کل دستگاه ۱° است. پریز برق: باید در فاصله ۱,۰ متری از هر طرف محل قرار گرفتن دستگاه باشد.

- از اتصال چندین دستگاه به یک پریز خودداری کنید.
- فاصله دستگاه: از دیوار پشت ۱۰ سانتیمتر و از طرفین ۲ سانتیمتر
- از نگهداری و یا قرار دادن مواد شوینده بر روی دستگاه خودداری کنید. این محصولات ممکن است به رنگ بدنه یا کنترل ها آسیب برسانند.

### هشدار

- دوشاخه باید به یک پریز مناسب که مطابق اصول سیم کشی و دارای اتصال زمین است متصل شود.

### محل قرارگیری

- دستگاه را بر روی یک زمین مسطح و محکم نصب کنید.
- اطمینان حاصل کنید که گردش هوا در اطراف دستگاه با قالیچه، قالی و غیره مختل نمی شود.
- هرگز سعی نکنید که ناهمواری زمین را با قرار دادن تکه های چوب، مقوا یا مواد مشابه در زیر دستگاه برطرف کنید.

## باز کردن بسته بندی و جدا کردن پیچ های حمل

۱ دستگاه را از روی یونولیت زیر بلند کنید.

• بعد از برداشتن کارتن و لوازم حمل، یونولیت زیر دستگاه را بردارید. مطمئن شوید که قسمت نگهدارنده محفظه شستشو همراه با یونولیت کف بیرون آمده و در زیر دستگاه گیر نکرده است.

• اگر لازم است دستگاه را بخوابانید تا بتوانید کارتن زیر را جدا کنید، همیشه مراقب پهلوی دستگاه باشید و آن را با احتیاط به یک سمت بخوابانید. دستگاه را روی جلو یا عقب نخوابانید.

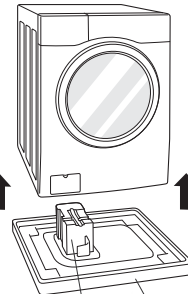

یونولیت کف نگهدارنده محفظه شستشو  
(انتخابی)

۲ مجموعه پیچ های حمل را باز کنید.

• از دو پیچ حمل پایینی شروع کنید و با استفاده از آچار (همراه دستگاه) همه پیچ های حمل را با چرخاندن آنها به سمت خلاف جهت حرکت عقربه ساعت شل کنید. مجموعه پیچ ها را با کمی تکان دادن در حالیکه آنها را به بیرون می کشید خارج کنید.

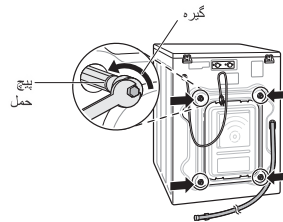

۳ درپوش های سوراخ ها را نصب کنید.

• درپوش های سوراخ ها که در بسته لوازم هستند با به پشت دستگاه چسبانده شده اند را پیدا کنید.

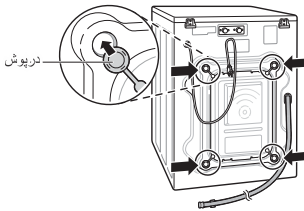

### توجه

- پیچ های حمل را برای استفاده در آینده نگهداری کنید. برای جلوگیری از آسیب دیدن قطعات داخلی، ماشین لباسشویی را بدون نصب مجدد پیچ های حمل منتقل نکنید.
- عدم برداشتن پیچ های حمل و گیره ها می تواند موجب لرزش و سر و صدای شدید شود که می تواند منجر به آسیب دیدن دانه های ماشین لباسشویی گردد. کابل با پیچ حمل به پشت ماشین لباسشویی متصل شده است تا جلوگیری از جدا شدن دستگاه وقتی پیچ های حمل باز نشده اند را بگیرد.

## استفاده از صفحات ضد لغزش (انتخابی)

اگر دستگاه را بر روی یک سطح لغزنده نصب کنید، ممکن است در اثر لرزش بیش از حد حرکت کند. تراز کردن نامناسب می تواند از طریق سر و صدا و لرزش موجب بد کار کردن شود. اگر این مساله رخ داد، صفحات ضد لغزش را در زیر پایه تراز قرار داده و سطح را تنظیم کنید.

۱ برای چسباندن صفحات ضد لغزش، ابتدا زمین را تمیز کنید.

- از یک دستمال برای پاک کردن و تمیز کردن اجسام خارجی و رطوبت استفاده کنید. اگر رطوبت باقی بماند، صفحات ضد لغزش ممکن است لیز بخورند.

۲ بعد از قرار دادن دستگاه در محل نصب آن را تراز کنید.

۳ سمت چسب دار صفحات ضد لغزش را بر روی زمین قرار دهید.

• موثرترین روش، بکار بردن صفحات ضد لغزش در زیر پایه های جلو است. اگر گذاشتن صفحات در زیر پایه های جلو سخت است، آنها را در زیر پایه های عقب قرار دهید.

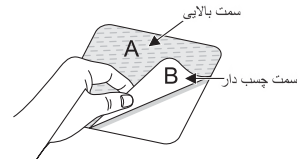

۴ مطمئن شوید که دستگاه تراز است.

- لبه های بالایی دستگاه را به آرامی فشار یا تکان دهید تا مطمئن شوید که دستگاه تکان نمی خورد. اگر دستگاه تکان می خورد، دستگاه را دوباره تراز کنید.

### توجه

- صفحات ضد لغزش را می توانید از شرکت مشتریان گلدیران تهیه کنید.

## زمین های چوبی (زمین ناپایدار)

- زمین های چوبی بویژه مستعد لرزش هستند.
- برای جلوگیری از لرزش توصیه می کنیم که پوشش های لاستیکی با حداقل ۱۵ میلی متر ضخامت در زیر هر پایه دستگاه قرار دهید که با پیچ به حداقل دو تخته کف زمین محکم شده باشند.

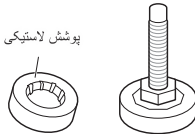

- در صورت امکان دستگاه را در گوشه ای از اتاق نصب کنید که کف آن با ثبات تر است.
- پوشش های لاستیکی را برای کاهش لرزش محکم کنید.

### توجه

- قرار دادن و تراز کردن صحیح ماشین لباسشویی موجب اطمینان از عملکرد طولانی مدت، مداوم و قابل اعتماد آن می شود.
- ماشین لباسشویی باید ۱۰۰٪ افقی و محکم در محل خود قرار گرفته باشد.
- دستگاه نباید زیر بار به سمت طرفین بالا و پایین برود.
- سطح نصب باید تمیز، عاری از اکس کف پوش و دیگر پوشش های چرب کننده باشد.
- نگذارید که پایه لباسشویی خیس شود. عدم انجام این کار می تواند باعث لرزش یا سر و صدا شود.
- می توانید پوشش های لاستیکی (Part No: 4620ER4002B) را از شرکت مشتریان گلدیران تهیه کنید.

## وصل کردن شیلنگ تامین آب

- فشار آب باید بین  $0,1 \text{ MPa}$  و  $1,0 \text{ MPa}$  ( $1,0 - 10 \text{ kgf/cm}^2$ ) باشد.
- هنگام وصل کردن شیلنگ به شیر مراقب باشید رابط هرز نشده و یا دنده به دنده نشود.
- اگر فشار آب بیش از  $1,0 \text{ MPa}$  است، یک دستگاه کاهش فشار باید نصب کنید.
- به طور ادواری شیلنگ را بررسی کنید و در صورت لزوم شیلنگ را تعویض کنید.

## بررسی واشر لاستیکی شیلنگ تامین آب

دو واشر لاستیکی همراه با شیلنگ های ورودی آب در بسته بندی قرار دارند. از آنها برای جلوگیری از نشتی آب استفاده می شود. مطمئن شوید که اتصال به شیرها بطور مناسب محکم شده است.

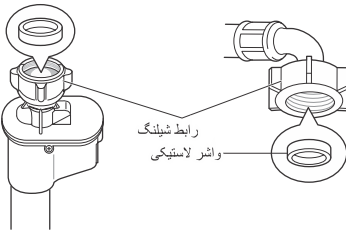
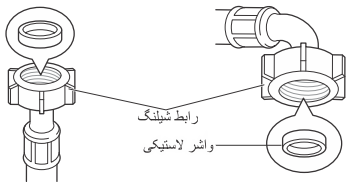

## تراز کردن دستگاه

- اگر سطح زیر ناهموار است، در صورت لزوم پایه قابل تنظیم را بچرخانید (تکه های چوب و غیره زیر پایه قرار ندهید). مطمئن شوید که هر چهار پایه ثابت هستند و بر روی زمین قرار گرفته اند و سپس (با استفاده از یک تراز) بررسی کنید که دستگاه کاملاً تراز شده است.
- وقتی دستگاه تراز شد، قفل پایه را به سمت پایین دستگاه محکم کنید. همه قفل های پایه باید محکم شوند.

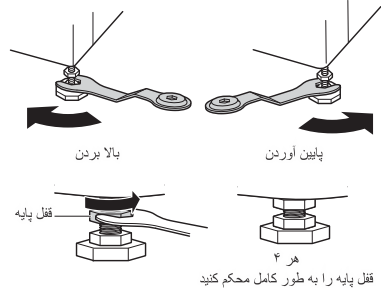

## بررسی حرکت

- وقتی لبه های صفحه بالایی فشار داده شود، دستگاه نباید اصلاً به بالا و پایین حرکت کند (هر دو مسیر را بررسی کنید). اگر دستگاه هنگام فشار دادن صفحه بالایی حرکت کرد، پایه را دوباره تنظیم کنید.

## توجه

- کف پوش چوبی یا ناپایدار می تواند به لرزش بیشتر و عدم تعادل کمک کند.
- اگر ماشین لباسشویی در یک محل بلند نصب شده است، باید آن را محکم تر کنید تا خطر افتادن از بین برود.

۳ تبدیل را به سمت انتهای شیر فشار دهید بطوری که واشر لاستیکی یک اتصال محکم ایجاد کند. چهار پیچ نگهدارنده را سفت کنید.

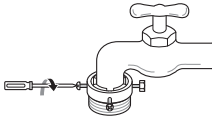

۴ شیرنگ تامین آب را بصورت عمودی رو به بالا بکشید بطوری که واشر لاستیکی در داخل شیرنگ بتواند بطور کامل به شیر بچسبد و سپس آن را با پیچاندن به سمت راست سفت کنید.

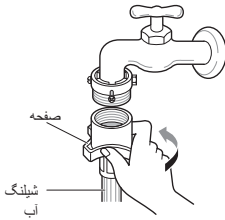

وصل کردن شیرنگ نوع فشاری به شیر بدون دنده

۱ صفحه حلقوی تبدیل را باز کنید و چهار پیچ نگهدارنده را شل کنید.

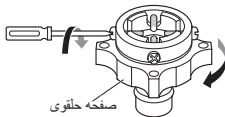

وصل کردن شیرنگ به شیر آب

وصل کردن شیرنگ نوع پیچی به شیر دارای دنده

رابط شیرنگ را بر روی شیر تامین آب ببندید.

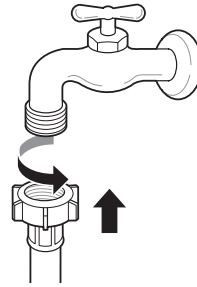

وصل کردن شیرنگ نوع پیچی به شیر بدون دنده

۱ چهار پیچ نگهدارنده را شل کنید.

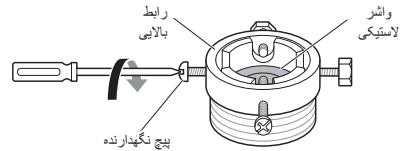

۲ اگر شیر بزرگتر از آن است که تبدیل به آن بخورد صفحه راهنما را بردارید.

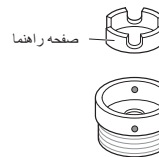

## وصل کردن شیلنگ به دستگاه

لوله آب داغ را به ورودی آب داغ در پشت لباسشویی وصل کنید. لوله آب سرد را به ورودی آب سرد در پشت لباسشویی وصل کنید.

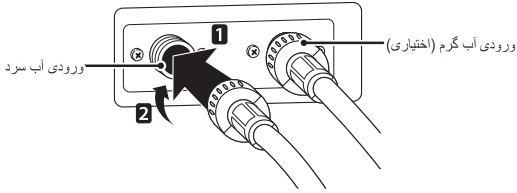

### توجه

- بعد از تکمیل کردن اتصال، اگر آب از شیلنگ نشت می کند، همان مراحل را تکرار کنید. از معمولی ترین نوع شیر برای تامین آب استفاده کنید. در صورتی که شیر چهارگوش بسیار بزرگ است، صفحه هادی را قبل از وارد کردن شیر به داخل تبدیل بردارید.

### استفاده از شیر افقی

#### شیر افقی



#### شیر دارای دنباله

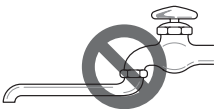

#### شیر چهارگوش



۲ اگر شیر بزرگتر از آن است که تبدیل به آن بخورد صفحه راهنما را بردارید.

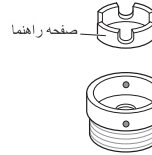

۳ تبدیل را به سمت انتهای شیر فشار دهید بطوری که واشر لاستیکی یک اتصال محکم ایجاد کند. چهار پیچ نگهدارنده و صفحه حلقوی تبدیل را سفت کنید.

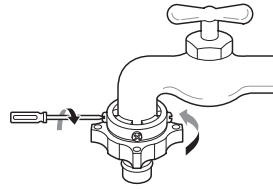

۴ قفل فنری را به سمت پایین بکشید، شیلنگ را به داخل تبدیل فشار دهید و قفل فنری را رها کنید. مطمئن شوید که تبدیل سر جای خود قفل شده است.

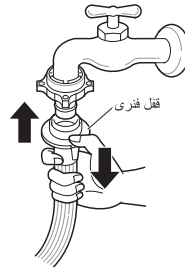

### توجه

- قبل از وصل کردن شیلنگ آب به شیر، شیر آب را باز کنید تا هر گونه ماده خارجی (کثیفی، شن، خاک اره و غیره) از لوله ها خارج شود. اجازه دهید آب در داخل سطل تخلیه شود و دمای آب را بررسی کنید.

## نصب شیلنگ تخلیه

- شیلنگ تخلیه نباید بیشتر از ۱۰۰ سانتی متر بالاتر از زمین قرار داده شود. در آن صورت آب دستگاه ممکن است تخلیه نشده یا تخلیه به کندی صورت بگیرد.
- محکم کردن درست شیلنگ تخلیه باعث حفاظت از زمین در برابر آسیب ناشی از نشتی آب خواهد شد.
- اگر شیلنگ تخلیه بسیار بلند است، آن را به زور در پشت دستگاه قرار ندهید. این کار باعث سر و صدای غیرطبیعی خواهد شد.

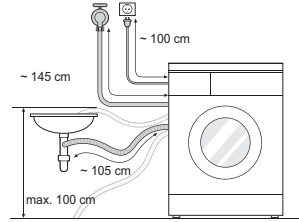

- هنگام نصب شیلنگ تخلیه به سینک، آن را محکم با سیم ببندید.
- محکم کردن درست شیلنگ تخلیه باعث حفاظت از زمین در برابر آسیب ناشی از نشتی آب خواهد شد.

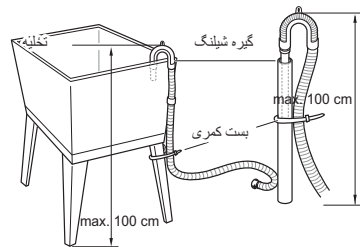
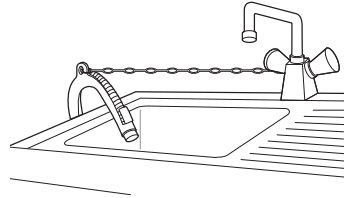

## استفاده از ماشین لباسشویی

قبل از اولین شستشو، یک برنامه شستشو را انتخاب کنید و اجازه دهید تا ماشین بدون لباس کار کند. این کار باعث می شود تا مواد ته نشین شده و آبی که در طی آزمایش کارخانه باقیمانده است از درام خارج شود.

۱ لباس ها را دسته بندی کرده و آنها را در دستگاه بگذارید.

- لباس ها را بر اساس نوع پارچه، سطح کثیفی، رنگ و اندازه دسته بندی کنید. درب را باز کنید و لباس ها را در ماشین لباسشویی قرار دهید.

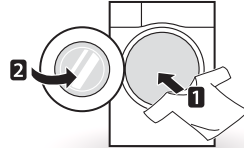

۲ مواد شوینده و نرم کننده را اضافه کنید.

- مقدار مناسبی از مواد شوینده را در داخل کشو و محل مربوطه بریزید.
- در صورت تمایل می توانید مواد سفید کننده و نرم کننده را در داخل کشو و محل مربوطه بریزید.



۳ ماشین لباسشویی را روشن کنید.

- دکمه روشن/خاموش را فشار دهید تا ماشین لباسشویی روشن شود.

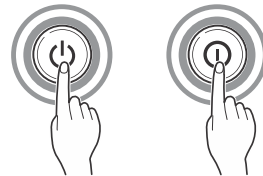

۴ برنامه شستشوی مورد نظر را انتخاب کنید.

- دکمه برنامه را چندین بار فشار دهید یا گردونه انتخاب برنامه را بچرخانید تا برنامه مورد نظر انتخاب شود.

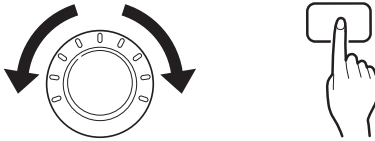

۵ برنامه را شروع کنید.

- دکمه شروع/مکث را فشار دهید تا شستشو آغاز شود. ماشین لباسشویی بدون آب کمی تکان خواهد خورد تا وزن بار خود را محاسبه کند. اگر دکمه شروع/مکث در عرض ۵ دقیقه فشار داده نشود، ماشین لباسشویی خاموش خواهد شد و همه تنظیمات پاک خواهند شد.



۶ پایان شستشو.

- وقتی برنامه تمام شود، صدایی پخش خواهد شد. برای کاهش چروک خوردگی، لباس های خود را فوراً از ماشین لباسشویی خارج کنید. هنگام برداشتن لباس ها لاستیک دور درب و اطراف آن را چک کنید که لباس ها و اشیاء کوچک در داخل لاستیک دور درب نیفتاده یا گیر نکرده باشند.

## دسته بندی موارد شستشو

۱ به برجسب مراقبتی لباس مراجعه کنید.

- این برجسب حاوی اطلاعاتی درباره پارچه شما و اینکه چگونه باید آن را شست می باشد.
- علامت موجود بر روی برجسب لباس.



دمای شستشو

شستشوی معمولی با مائین

فشار دانی

Delicate (لباس های ظریف)

شستشو با دست

شسته نشود

۳ مراقبت قبل از گذاشتن لباس ها.

- موارد کوچک و بزرگ را در یک بار شستشو ترکیب کنید. ابتدا موارد بزرگ را بگذارید.
- لباس های بزرگ نباید بیش از نیمی از کل بار شستشو باشند. لباس ها را بصورت تکی نشویید. این کار باعث عدم تعادل بار می شود. یک یا دو مورد مشابه اضافه کنید.
- همه جیب ها را بررسی کنید تا مطمئن شوید که خالی هستند. مواردی مانند میخ، کلیپس مو، فندک، خودکار، سکه و کلید می توانند هم به مائین لباسشویی و هم به لباس های شما آسیب برسانند.



- زیپ، قلاب و بند لباس ها را ببندید تا به لباس های دیگر گیر نکنند.
- کثیفی و لکه ها را قبلا با مقدار کمی ماده شوینده حل شده در آب و با استفاده از یک برس مالش دهید تا به از بین رفتن کثیفی و لکه ها کمک شود.
- لاستیک دور درب (خاکستری) را بررسی کنید و اجسام کوچک گیر کرده را بردارید.

### ⚠ احتیاط

- داخل درام را بررسی کنید و هر موردی که از شستشوی قبلی مانده است را بردارید.



- هر گونه لباس یا اشیاء گیر کرده در لابلای لاستیک دور درب را بردارید تا لباس ها و لاستیک دور درب آسیب نیندند.

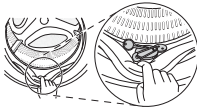

۴ دسته بندی لباس ها.

- برای گرفتن بهترین نتیجه، لباس ها را طوری تقسیم بندی کنید که بتوانید آنها را با یک برنامه بشویید.
- لازم است پارچه های مختلف در دماهای مختلف و با دور خشک کن متفاوت و با سرعت های چرخش متفاوت شسته شوند.
- همیشه لباس های رنگ تیره را از لباس های رنگ روشن و سفید جدا کنید و آن ها را بطور جداگانه بشویید چرا که انتقال رنگ و کرک می تواند باعث رنگ گرفتن لباس های سفید و روشن شود. در صورت امکان، لباس هایی که خیلی کثیف هستند را به همراه لباس های کمتر کثیف نشویید.
- کثیفی (زیاد، معمولی، کم):  
لباس ها را بر اساس میزان کثیفی جدا کنید.
- رنگ (سفید، روشن، تیره):  
پارچه های سفید را از پارچه های رنگی جدا کنید.
- کرک (چه آنهایی که پرز می دهند و چه آنهایی که پرز را به خود می گیرند):  
لباس هایی که پرز ایجاد می کنند و پرز به خود می گیرند را جداگانه بشویید.



## افزودن مواد شوینده

### مقدار ماده شوینده

- توجه نگذارید که ماده شوینده سفت شود. این کار ممکن است منجر به انسداد، عملکرد ضعیف شستشو یا ایجاد بو شود.
- بار کامل: بر اساس توصیه سازنده
- بار جزئی: سه چهارم مقدار معمولی
- حداقل بار: یک دوم بار کامل

### افزودن ماده شوینده و نرم کننده

#### افزودن ماده شوینده

- فقط شستشوی اصلی → 
- پیش شستشو + شستشوی اصلی →  . 

#### توجه

- مقدار بیش از حد ماده شوینده، سفیدکننده یا نرم کننده ممکن است باعث سرریز شدن شود.
- اطمینان حاصل کنید که از مقدار مناسب ماده شوینده استفاده می کنید.

#### افزودن نرم کننده

- مواد نرم کننده را بیش از خط حداکثر داخل کشتو نریزید. پر کردن بیش از اندازه می تواند باعث توزیع سریع نرم کننده شود که ممکن است باعث ایجاد لکه بر روی لباس ها گردد. کشتو مواد شوینده را به آرامی ببندید.

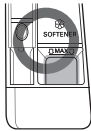
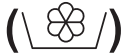

- ماده شوینده باید بر اساس دستور العمل سازنده ماده شوینده استفاده شود و بر اساس نوع، رنگ، میزان کثیفی پارچه و دمای شستشو انتخاب شود.
- اگر از مقدار زیادی ماده شوینده استفاده شود، کف زیادی ممکن است تولید شود و منجر به نتیجه شستشوی نامناسب شده یا بار سنگینی برای موتور بوجود آورد.
- اگر می خواهید از ماده شوینده مایع استفاده کنید از راهنمایی های ارائه شده توسط سازنده ماده شوینده استفاده کنید.
- اگر می خواهید فوراً برنامه را شروع کنید می توانید ماده شوینده مایع را مستقیماً به داخل کشتوی اصلی شوینده بریزید.
- اگر از تأخیر زمانی استفاده می کنید یا اگر پیش شستشو را انتخاب کرده اید از ماده شوینده مایع استفاده نکنید چرا که مایع ممکن است سفت شود.
- اگر کف زیادی تولید می شود مقدار ماده شوینده را کم کنید.
- ممکن است لازم باشد استفاده از ماده شوینده با توجه به دمای آب، میزان سختی آب، اندازه و میزان کثیفی لباس ها تنظیم شود. برای کسب بهترین نتیجه شستشو از ایجاد کف بیش از اندازه اجتناب کنید.
- قبل از انتخاب ماده شوینده و دمای آب برجسب نگهداری لباس ها را ببینید.
- هنگام استفاده از ماشین لباسشویی، از ماده شوینده مشخص شده متناسب با نوع لباس استفاده کنید:
  - مواد شوینده پودری معمولی برای همه انواع پارچه ها
  - مواد شوینده پودری برای پارچه های ظریف
  - مواد شوینده مایع برای همه انواع پارچه ها یا مواد شوینده مشخص شده فقط برای پشم
- برای عملکرد بهتر شستشو و سفیدکنندگی، از پودر شوینده معمولی حاوی سفید کننده استفاده کنید.
- در ابتدای برنامه شستشو ماده شوینده از کشتو توزیع می شود.

### استفاده از قرص

۱ درب را باز کنید و قرص ها را در درام قرار دهید.

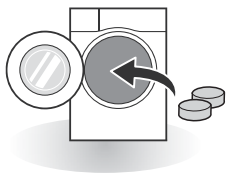

- نرم کننده را بیش از ۲ روز در کشوی مواد شوینده نگه ندارید (نرم کننده ممکن است سفت شود).
- نرم کننده بطور خودکار در طی آخرین بار آبکشی افزوده خواهد شد.
- وقتی آب در حال وارد شدن به دستگاه است کشو را باز نکنید.
- از حلال ها (بنزن و غیره) نباید استفاده شود.

### توجه

- نرم کننده را مستقیم بر روی لباس ها نریزید.

۲ لباس ها را در درام قرار دهید و درب را ببندید.

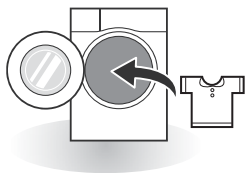

### افزودن سختی گیر آب

- از سختی گیر آب مانند ضد آهک (مثلا Calgon) می توان استفاده کرد تا میزان استفاده از ماده شوینده در نواحی دارای آب بسیار سخت کاهش پیدا کند. مقدار ماده را بر اساس مقدار مشخص شده در بسته بندی بریزید. ابتدا ماده شوینده و پس از آن سختی گیر آب را اضافه کنید.
- از مقدار ماده شوینده لازم برای آب سخت استفاده کنید.

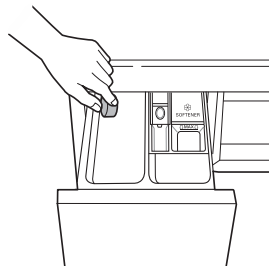

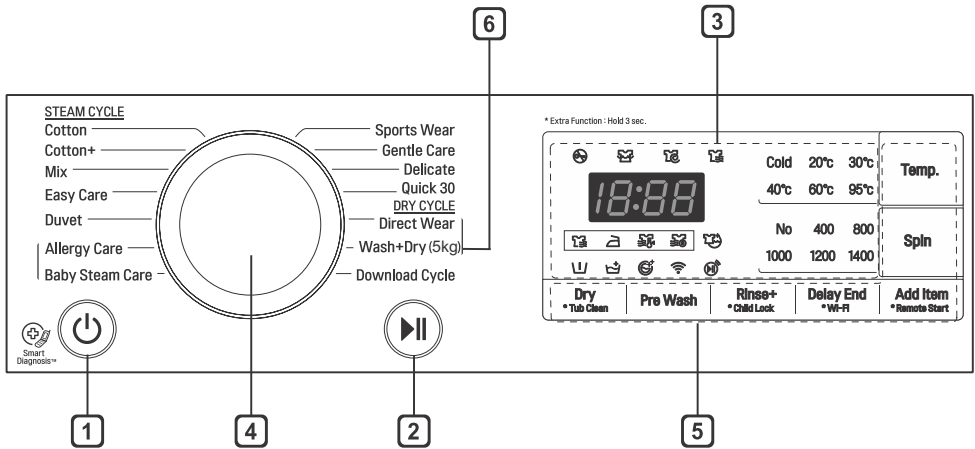
**1** دکمه روشن/خاموش

- دکمه روشن/خاموش را فشار دهید تا ماشین لباسشویی روشن شود.

**2** دکمه شروع/ مکث

- از این دکمه شروع/مکث برای شروع شستشو یا متوقف کردن شستشو استفاده می شود.
- اگر به توقف موقت شستشو نیاز است، دکمه شروع/مکث را فشار دهید.

**3** صفحه نمایش

- نمایشگر نشان دهنده تنظیمات، تخمین زمان باقیمانده، گزینه‌ها و پیام های وضعیت است. وقتی ماشین لباسشویی روشن است، تنظیمات پیش فرض در نمایشگر روشن خواهند شد.
- نمایشگر تخمین زمان باقیمانده را نشان می دهد. وقتی که اندازه بار بطور خودکار در حال محاسبه است، علامت در نمایشگر چشمک زده یا عبارت Detecting نمایان می شود.
- میزان RPM (دور در دقیقه) در مدل های مختلف ممکن است متفاوت باشد.

**4** گردونه برنامه

- برنامه ها بر اساس نوع لباس در دسترس هستند.
- برای نشان دادن برنامه انتخاب شده، چراغ مربوطه روشن خواهد شد.

**5** گزینه ها

- به شما امکان می دهد تا یک برنامه اضافی انتخاب کنید و هنگامی که انتخاب شده، نشانگر مربوطه روشن خواهد شد.
- از این دکمه ها برای انتخاب گزینه های برنامه مطلوب خود برای برنامه انتخابی استفاده کنید.
- برای استفاده از عملکرد آغاز از راه دور (Remote Start)، به عملکردهای هوشمند (SMART FUNCTIONS) مراجعه کنید.

**6** Wash + Dry (شستشو + خشک کن) (5kg)

- نشان دهنده ظرفیت خشک کردن است که بسته به مدل دستگاه تفاوت دارد.

## جدول برنامه

### برنامه شستشو

برنامه	توضیحات	نوع پارچه	دمای مناسب	حداکثر بار
<b>Cotton</b> (نخی)	عملکرد بهتری با ترکیب کردن حرکت های مختلف درام ارائه می کند.	لباس هایی که دارای رنگ ثابت هستند (پیراهن، لباس خواب، پیژامه، غیره) و لباس های پنبه ای با کثیفی معمولی (زیرپوش).	۴۰ درجه سانتیگراد (سرد تا ۹۵ درجه سانتیگراد)	درجه بندی
	عملکرد بهینه شستشو برای مقدار زیاد موارد شستشو با مصرف کم انرژی ارائه می کند.		۶۰ درجه سانتیگراد (سرد تا ۶۰ درجه سانتیگراد)	
<b>Easy Care</b> (مراقبت آسان)	مناسب برای پیراهن های معمولی که بعد از شستن نیازی به اتو کردن ندارند.	پلی آمید، آکرلیک، پلی استر.	۴۰ درجه سانتیگراد (سرد تا ۶۰ درجه سانتیگراد)	۳,۰ کیلوگرم
	امکان شستن همزمان پارچه های مختلف را فراهم می آورد.	انواع مختلف پارچه بجز لباس های خاص (ابریشم/ظریف، لباس ورزشی، لباس های نیره، پشم، مخمل/ پرده).	۴۰ درجه سانتیگراد (سرد تا ۴۰ درجه سانتیگراد)	
	به از بین بردن هرگونه ماده آلرژی زا مانند کرم های خانگی، گرده و موی گربه کمک می کند.	پنبه، لباس زیر، روبالشی، روتختی، لباس کودک	۶۰ درجه سانتیگراد	
<b>Duvet</b> (مخمل)	برای موارد بزرگ مانند روتختی، بالش، روکش مبل، غیره.	لوازم خواب پنبه ای بجز لباس های خاص (ظریف، پشم، ابریشم، غیره) با لفاف: مخمل، بالش، پتو، روکش مبل با لفاف سبک.	سرد (سرد تا ۴۰ درجه سانتیگراد)	۱ اندازه تکی
<b>Sports Wear</b> (لباس های ورزشی)	مناسب برای لباس ورزشی مانند لباس های پیاده روی و لباس های دویدن.	کول مکز، گورتکس، فلیس و سیمپاتکس	۴۰ درجه سانتیگراد (سرد تا ۴۰ درجه سانتیگراد)	۲,۰ کیلوگرم

برنامه	توضیحات	نوع پارچه	دمای مناسب	حداکثر بار
<b>Baby Steam Care</b> (لباس کودک با بخار)	لکه های جامد و پروتئینی را پاک می کند و عملکرد آبکشی بهتری ارائه می کند.	لباس بچه دارای کثیفی کم.	۶۰ درجه سانتیگراد	۳,۰ کیلوگرم
<b>Direct Wear</b> (پوشیدن مستقیم)	شستن تا خشک کردن را برای ۱-۳ پیراهن با هم که کمی کثیف هستند در عرض ۸۰ دقیقه انجام می دهد.	پیراهن ها و بلوزهای دارای کتان و پلی استر	۲۰ درجه سانتیگراد تا ۴۰ درجه سانتیگراد)	۳ مورد
<b>Delicate</b> (لباس های ظریف)	برای لباس های ظریف مانند لباس زیر، بلوز، غیره.	موارد شستنی ظریف که به آسانی آسیب می بینند.	۲۰ درجه سانتیگراد (سرد تا ۴۰ درجه سانتیگراد)	۲,۰ کیلوگرم
<b>Quick 30</b> (برنامه شستشوی سریع ۳۰ دقیقه ای)	زمان سریع شستشو برای لباس های کم و لباس هایی که کمتر کثیف هستند ارائه می کند.	موارد شستنی رنگی با کثیفی کمتر.	۲۰ درجه سانتیگراد (سرد تا ۴۰ درجه سانتیگراد)	
<b>Gentle Care</b> (شستشوی ملایم)	برای لباس های ظریف قابل شستشو با دست یا ماشین لباس شویی مانند پشم قابل شستشو، لباس زیر زنانه، لباس و غیره (از مواد شوینده مناسب برای لباس های پشمی قابل شستشو با ماشین استفاده شود).	لباس های پشمی قابل شستشو با دست، ظریف، لباس هایی که زود آسیب می بینند.	۲۰ درجه سانتیگراد (سرد تا ۳۰ درجه سانتیگراد)	۱,۵ کیلوگرم
<b>Wash+Dry</b> (شستشو+خشک کردن)	این چرخه، امکان یک فرایند بدون توقف شستشو و خشک کردن را در یک چرخه فراهم می کند.	مقدار کمی لباس که می توان آن را خشک کرد.	۴۰ درجه سانتیگراد (سرد تا ۹۵ درجه سانتیگراد)	۴,۰ کیلوگرم
<b>Download Cycle</b> (دانلود برنامه ها)	برای برنامه های قابل دانلود می باشد. اگر هیچ برنامه ای دانلود نکرده باشید، برنامه پیش فرض Rinse+Spin (آبکشی+چرخش) است.			

دمای آب: دمای مناسب آب را برای برنامه شستشوی مورد نظر انتخاب کنید. همیشه از دستورالعمل های مندرج در برجسب لباس در هنگام شستشو پیروی کنید.

برنامه	توضیحات	نوع پارچه	حداکثر بار
عادی (E)	برای لباسهای کتان: این برنامه را انتخاب کنید تا زمان خشک کردن و مصرف انرژی را در طول چرخه خشک کردن کاهش دهید.	پارچه های پنبه ای یا کتانمانند حوله، تی شرت پنبه ای و موارد شستنی کتان.	درجه بندی
اقتصادی عادی (E)	برای برنامه خشک کردن		
دمای پایین (P)	برای آسیب دیدن کمتر لباس، آن را در دمای پایین خشک کنید.	منسوجات مراقبت آسان، پارچه های مصنوعی مناسب برای برنامه لباس های قابل شستشوی مراقبت آسان و ترکیبی.	درجه بندی
اتو کشیدن (A)	برای اتو کشیدن آسان، خشک کردن را در شرایط مرطوب تمام کنید.	پارچه های پنبه ای یا کتان، آماده اتو کشیدن در پایان برنامه.	درجه بندی
زمان ۳۰ دقیقه	زمان خشک کردن را می توانید بر اساس میزان بار تغییر دهید.	نخی، حوله	۰/۵ کیلوگرم
زمان ۶۰ دقیقه			۱ کیلوگرم
زمان ۱۲۰ دقیقه			۲,۰ کیلوگرم

دمای آب: دمای مناسب آب را برای برنامه شستشوی مورد نظر انتخاب کنید. همیشه از دستورالعمل های مندرج در برچسب لباس در هنگام شستشو پیروی کنید.

• جهت تست به منظور بررسی مطابقت برچسب مصرف انرژی ماشین لباسشویی با استاندارد ملی ایران به شماره 2-20926-INSO برنامه را روی سیکل های (Cotton+, 60° C, Full load) و (Cotton+, 60° C, Half load) و (Cotton+, 40° C, Half load) تنظیم کنید.

• جهت تست به منظور بررسی مطابقت برچسب مصرف آب ماشین لباسشویی با استاندارد ملی ایران به شماره 18614-INSO برنامه را روی (Cotton+, 60° C, Full load) تنظیم کنید.

(این برنامه ها برای تمیز کردن موارد شستنی پنبه ای که کثیفی معمولی دارند مناسب هستند.)  
 (این برنامه ها کارآمدترین برنامه از نظر ترکیب مصرف انرژی و آب برای شستن لباس های پنبه ای هستند.)  
 دمای واقعی آب ممکن است با دمای مشخص شده برنامه تفاوت داشته باشد.  
 نتایج آزمایش بستگی به فشار آب، سختی آب، دمای آب ورودی، دمای اتاق، نوع و میزان بار، قدرت تمیزکنندگی ماده شوینده، نوسانات جریان برق و گزینه های اضافی انتخابی دارد.

#### توجه

ماده شوینده خنثی توصیه می شود.

#### توجه

- حداکثر سرعت چرخش قابل انتخاب در برنامه شستشو را انتخاب کنید تا از نتایج خشک کردن مطمئن شوید.
- وقتی میزان لباس برای شستن و خشک کردن در یک برنامه از حداکثر وزن مجاز برای برنامه خشک کردن بیشتر نیست، توصیه می شود شستن و خشک کردن پشت سر هم بصورت ممتد انجام شود.

Dry (خشک کردن)	Rinse+ (آبکشی اضافه)	Delay End (پایان با تأخیر)	Pre Wash (پیش شستشو)	برنامه
•	•	•	•	<b>Cotton</b> (نخی)
•	•	•	•	<b>Cotton+</b> (نخی+)
•	•	•	•	<b>Mix</b> (ترکیبی)
•	•	•	•	<b>Easy Care</b> (مراقبت آسان)
	•	•		<b>Duvet</b> (مخمل)
•	•	•		<b>Allergy Care</b> (ضد حساسیت)
•	•	•		<b>Baby Steam Care</b> (لباس کودک با بخار)
	•	•		<b>Sports Wear</b> (لباس های ورزشی)
	•	•		<b>Gentle Care</b> (شستشوی ملایم)
	•	•		<b>Delicate</b> (لباس های ظریف)
•		•		<b>Direct Wear</b> (پوشیدن مستقیم)
•	•	•	•	<b>Wash+Dry</b> (شستشو+خشک کردن)
•	•	•	•	<b>Quick 30</b> (برنامه شستشوی سریع ۳۰ دقیقه ای)

- \*: این گزینه بطور خودکار در برنامه وجود دارد و آن را نمی توان حذف کرد.

حداکثر دور بر دقیقه	برنامه
۱۴۰۰	<b>Cotton</b> (نخی)
۱۴۰۰	<b>Cotton+</b> (نخی+)
۱۴۰۰	<b>Mix</b> (ترکیبی)
۱۰۰۰	<b>Easy Care</b> (مراقبت آسان)
۱۰۰۰	<b>Duvet</b> (مخمل)
۱۴۰۰	<b>Allergy Care</b> (ضد حساسیت)
۱۰۰۰	<b>Baby Steam Care</b> (لباس کودک با بخار)
۸۰۰	<b>Sports Wear</b> (لباس های ورزشی)
۸۰۰	<b>Gentle Care</b> (شستشوی ملایم)
۸۰۰	<b>Delicate</b> (لباس های ظریف)
۱۰۰۰	<b>Direct Wear</b> (پوشیدن مستقیم)
۱۴۰۰	<b>Wash+Dry</b> (شستشو + خشک کردن)
۱۴۰۰	<b>Quick 30</b> (برنامه شستشوی سریع ۳۰ دقیقه ای)

## گزینه برنامه

## Delay End (پایان با تأخیر)

اتصال Wi-Fi را تنظیم کنید. وقتی وای فای وصل است، نماد وای فای بر روی صفحه کنترل روشن است.

با انتخاب گزینه پایان با تأخیر، دستگاه به طور خودکار روشن شده و پس از گذشت زمان معین برنامه به پایان می رسد.

## Temp. (دما)

۱ دکمه روشن/خاموش را فشار دهید.

دکمه Temp. ترکیب دمای شستشو و آبکشی برای برنامه انتخابی را انتخاب می کند. این دکمه را فشار دهید تا اینکه تنظیمات مطلوب روشن شود. همه آبکشی ها از آب سرد استفاده می کنند.

۲ یک برنامه شستشو انتخاب کنید.

• دمای مناسب آب را برای نوع لباسی که می شوید انتخاب کنید. از برجسب راهنمای شستشوی لباس پیروی کنید تا بهترین نتیجه را بگیرید.

۳ دکمه Delay End را فشار دهید تا زمان لازم تنظیم شود.

## Spin (دور خشک کن)

۴ دکمه شروع/مکث را فشار دهید.

• سرعت چرخش را می توان با فشار دادن مکرر دکمه Spin انتخاب کرد.

• Spin Only (فقط خشک کن)

۱ دکمه روشن/خاموش را فشار دهید.

## توجه

- زمان تأخیر، زمان تا انتهای برنامه است، نه شروع آن. زمان واقعی کار ممکن است با توجه به دمای آب، بار شستشو و عوامل دیگر تفاوت داشته باشد.
- برای لغو این قابلیت، دکمه روشن/خاموش باید فشار داده شود.
- برای استفاده از این گزینه از مواد شوینده مایع استفاده نکنید.

۲ دکمه Spin را فشار دهید تا دور در دقیقه را انتخاب کنید.

۳ دکمه شروع/مکث را فشار دهید.

## Pre Wash (پیش شستشو) (P)

اگر لباس ها بسیار کثیف هستند، برنامه پیش شستشو توصیه می شود.

۱ دکمه روشن/خاموش را فشار دهید.

## توجه

• وقتی No را انتخاب کنید، باز هم به مدت کوتاهی خواهد چرخید تا خشک شدن بسرعت انجام شود.

۲ یک برنامه شستشو انتخاب کنید.

## Rinse (آبکشی)

۳ دکمه Pre Wash را فشار دهید.

• Rinse+ (آبکشی +) (P+)

آبکشی را یک بار اضافه می کند.

۴ دکمه شروع/مکث را فشار دهید.

## Add Item (افزودن لباس) (تلاش)

بعد از شروع برنامه شستشو مقدار لباس ها را می توان اضافه یا کم کرد.

۱ وقتی چراغ LED روشن شد دکمه **Add Item** را فشار دهید.

۲ لباس ها را اضافه یا کم کنید.

۳ درب را ببندید و دکمه **شروع/مکث** را فشار دهید.

### توجه

- به دلایل ایمنی، وقتی سطح آب یا دما بالا باشد درب قفل می ماند. در این زمان امکان افزودن مورد شستنی وجود ندارد.
- اگر دمای آب داخل درام زیاد است، صبر کنید تا خنک شود.

### ⚠ احتیاط

- هنگام افزودن مورد شستنی، مطمئن شوید که آن را کاملاً به داخل درام هل داده اید. اگر مورد شستنی در سوراخ قفل درب گیر کند، ممکن است ماشین لباسشویی آسیب ببیند و موجب نشتی آب و بد کار کردن شود.
- باز کردن درب به زور می تواند باعث آسیب دیدن قطعات، خرابی یا مشکلات ایمنی شود.
- اگر زمانی که کف یا آب زیاد در درام وجود دارد درب را باز کنید، کف و آب ممکن است سرازیر شود و باعث سوختگی، صدمه یا لغزندگی کف اتاق شود.

## Dry (خشک کردن)

از برنامه های خودکار برای خشک کردن اغلب لباس ها استفاده کنید. حسگرهای الکترونیکی دمای خروجی را اندازه گیری می کنند تا دمای خشک کردن برای زمان سریعتر واکنش و کنترل بیشتر دما افزایش یا کاهش پیدا کند.

- در طول چرخه های خشک کردن، شیر آب سرد باید باز باشد.
- این روند خودکار ماشین لباسشویی از شستن تا خشک کردن را می توان به آسانی انتخاب کرد.

- برای خشک کردن متناسب تر، مطمئن شوید که همه لباس ها از نظر جنس و ضخامت مشابه هستند.

- با قرار دادن مقادیر زیاد اقلام در درام باعث بار اضافی ماشین لباسشویی نشود. اقلام باید بتوانند به آسانی حرکت کنند.

- اگر قفل از اینکه ماشین لباسشویی برنامه خود را تمام کند درب را باز کردید، به یاد داشته باشید که دکمه **شروع/مکث** را فشار دهید.

- با فشار دادن دکمه **Dry** می توانید این موارد را انتخاب کنید: عادی-زمان (۳۰-۶۰-۱۲۰)-اتوکشیدن-دمای پایین-اقتصادی عادی.

- بعد از اتمام خشک کردن، 'س' نمایش داده می شود. 'س' به معنای کاهش چروک است. چرخه خشک کردن تقریباً تمام شده است. یکی از دکمه ها را فشار دهید و لباس ها را بیرون بیاورید. اگر دکمه **شروع/مکث** را فشار ندهید، برنامه بعد از حدود ۴ ساعت تمام می شود.

### توجه

- وقتی در حین خشک کردن ماشین لباسشویی را خاموش کنید، موتور فن خشک کردن برای حفاظت از خود به مدت ۶۰ ثانیه کار خواهد کرد.
- وقتی لباس ها را از ماشین لباسشویی بر می دارید مواظب باشید چرا که ممکن است لباس ها یا ماشین لباسشویی داغ باشند.

## راهنمای زمان خشک کردن

- با فشار دادن دکمه **Dry** می توان زمان خشک کردن را انتخاب کرد.
- برنامه خشک کردن می تواند حداکثر ۷ ساعت طول بکشد.
- زمان خشک کردن به عنوان یک راهنما ارائه شده است تا به شما کمک کند تا ماشین لباسشویی را برای خشک کردن دستی تنظیم کنید.

### توجه

- در هنگام برنامه خودکار، زمان تقریبی خشک کردن نسبت به زمان واقعی خشک کردن متفاوت است. نوع پارچه، اندازه بار، و میزان خشکی انتخاب شده، در زمان خشک کردن موثر هستند.
- وقتی فقط خشک کردن را انتخاب می کنید، چرخش بطور خودکار برای کاهش مصرف انرژی اجرا می شود.

## اقلام پشمی

- اقلام پشمی را برای خشک کردن در هم نریزید. آنها را به شکل اصلی شان بکشید و بصورت تخت خشک کنید.

## مواد کاموایی و بافتنی

- برخی از لباس های کاموا و بافتنی ممکن است به میزان های مختلف بسته به کیفیت آنها کوتاه شوند.
- اینگونه اقلام را فوراً بعد از خشک کردن بکشید.

## بشور و بپوش و پارچه های مصنوعی

- بار اضافی در ماشین لباسشویی قرار ندهید.
- اقلام بشور و بپوش را به محض توقف ماشین لباسشویی خارج کنید تا از چروک ها کاسته شود.

## لباس کودک و لباس خواب

- همیشه از دستورات تولید کنندگان این گونه لباس ها پیروی کنید.

## لاستیک و پلاستیک

- مواردی که از لاستیک یا پلاستیک ساخته شده اند یا حاوی آنها هستند را خشک نکنید، مانند:
  - پیش بند، پیش بند بچه، روکش صندلی
  - پرده و رومیزی
  - پرده حمام

## فایبرگلاس

- اقلام فایبرگلاس را در ماشین لباسشویی خشک نکنید. ذرات شیشه ای که در ماشین لباسشویی می مانند ممکن است دفعه بعد که از ماشین لباسشویی استفاده می کنید به لباس هایتان بچسبند و باعث خارش پوست شوند.

## Beep On / Off (روشن/ خاموش کردن صدای سوت)

۱ دکمه روشن/خاموش را فشار دهید.

۲ دکمه شروع/ مکث را فشار دهید.

۳ دکمه های **Spin** و **Temp** را بطور همزمان فشار داده و به مدت ۳ ثانیه نگه دارید تا قابلیت صدای سوت روشن/خاموش شود.

### توجه

- وقتی قابلیت صدای سوت روشن/خاموش شده باشد، این تنظیمات حتی بعد از خاموش کردن در حافظه باقی خواهد ماند.
- اگر می خواهید صدای سوت را خاموش کنید، این روند را دوباره تکرار کنید.

## Child Lock (قفل کودک)

از این گزینه برای غیرفعال کردن دکمه ها استفاده کنید. این قابلیت می تواند مانع از تغییر ناخواسته برنامه با راه اندازی دستگاه توسط کودکان شود.

### قفل کردن صفحه کنترل

۱ دکمه **Child Lock** را به مدت سه ثانیه فشار داده و نگه دارید.

۲ یک صدای سوت شنیده خواهد شد و **CL** بر روی نمایشگر ظاهر خواهد شد.

وقتی قفل کودک فعال شده باشد، همه دکمه ها بجز دکمه روشن/خاموش قفل هستند.

### توجه

- خاموش کردن دستگاه باعث غیرفعال شدن قابلیت قفل کودک نخواهد شد. شما باید قبل از هر اقدامی قفل کودک را غیرفعال کنید.

### لغو کردن عملکرد قفل کودک

دکمه **Child Lock** را به مدت سه ثانیه فشار داده و نگه دارید.

- یک صدای سوت شنیده خواهد شد و زمان باقیمانده برای برنامه کنونی دوباره بر روی نمایشگر ظاهر خواهد شد.

## استفاده از اپلیکیشن LG SmartThinQ

### مواردی که پیش از استفاده از LG SmartThinQ باید کنترل کنید

- برای دستگاه های دارای لوگوی  یا  SmartThinQ

۱ فاصله میان دستگاه و روتر بی سیم (شبکه Wi-Fi) را چک کنید.

- اگر فاصله میان دستگاه و روتر بی سیم بیش از اندازه باشد، قدرت سیگنال ضعیف می شود. ثبت دستگاه ممکن است زمان زیادی طول بکشد و یا نصب انجام نشود.

۲ **Mobile data** یا **Cellular Data** را در گوشی هوشمند خود خاموش کنید.

- برای گوشی های آیفون، داده را با رفتن به **Settings** → **Cellular** → **Cellular Data** خاموش کنید.

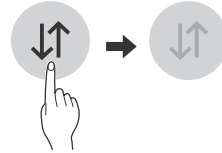

۳ تلفن هوشمند خود را به روتر بی سیم وصل کنید.

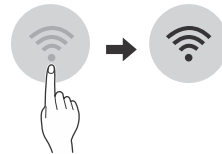

### توجه

- برای تایید اتصال Wi-Fi بررسی کنید که نماد **Wi-Fi** بر روی صفحه کنترل روشن باشد.
- این دستگاه، فقط شبکه های Wi-Fi ۲/۴ گیگا هرتز را پشتیبانی می کند. برای کنترل فرکانس شبکه خود، با ارائه کننده اینترنت خود تماس بگیرید و یا به دفترچه راهنمای روتر بی سیم خود مراجعه کنید.
- برنامه LG SmartThinQ هیچ گونه مسئولیتی در قبال مشکلات اتصال شبکه یا هر گونه اشکال، خرابی یا خطای ناشی از اتصال شبکه ندارد.
- اگر دستگاه در برقراری اتصال با شبکه Wi-Fi مشکل دارد، ممکن است فاصله آن با روتر زیاد باشد. یک تقویت کننده Wi-Fi خریداری کنید تا قدرت سیگنال Wi-Fi بهبود پیدا کند.
- اتصال Wi-Fi ممکن است به علت محیط شبکه داخل منزل وصل نشود یا قطع شود.
- اتصال شبکه ممکن است بسته به ارائه دهنده خدمات اینترنت درست کار نکند.
- محیط بی سیم اطراف می تواند باعث کند شدن خدمات شبکه بی سیم شود.
- دستگاه به دلیل مشکلات انتقال سیگنال بی سیم، قادر به ثبت شدن نیست. دستگاه را از برق بکشید و پیش از امتحان دوباره، یک دقیقه صبر کنید.
- اگر فایر وال در روتر بی سیم شما فعال شده است، آن را غیرفعال کنید یا یک استثناء به آن اضافه کنید.
- نام شبکه بی سیم (SSID) باید ترکیبی از حروف انگلیسی و اعداد باشد. (از علامت های خاص استفاده نکنید)
- رابط کاربری گوشی هوشمند (UI) ممکن است در سیستم عامل های تلفن همراه (OS) و تولیدکنندگان مختلف تفاوت داشته باشد.
- اگر پروتکل امنیتی روتر، روی **WEP** تنظیم شده باشد، ممکن است نتوانید شبکه را تنظیم کنید. لطفاً آنرا به پروتکل های امنیتی دیگر تغییر دهید (**WPA2** توصیه می شود) و محصول را دوباره ثبت کنید.

## هشدار نمایشی

برای دریافت اعلان ها، هشدار های نمایشی را روشن کنید. حتی اگر برنامه LG SmartThinQ خاموش باشد اعلامیه ها نمایش داده می شوند.

## توجه

- در صورتی که مودم بی سیم، ارائه دهنده خدمات اینترنت یا رمز عبور خود را پس از ثبت دستگاه تغییر دادید، لطفاً آن را از LG SmartThinQ تنظیمات ← ویرایش محصول حذف نمایید و دوباره ثبت کنید.
- برنامه ممکن است برای اهداف بهبود کیفیت بدون اطلاع رسانی قبلی تغییر داده شود.
- عملکردها، نسبت به مدل ممکن است تغییر کنند.

## نصب LG SmartThinQ

از طریق یک گوشی هوشمند، اپلیکیشن LG SmartThinQ را در Google Play Store یا Apple App Store جستجو کنید. راهنمایی های دانلود و نصب را اجرا کنید.

## توجه

- اگر ورود ساده را برای دستیابی به اپلیکیشن LG SmartThinQ انتخاب کنید، هر بار که تلفن هوشمند خود را عوض می کنید و یا اپلیکیشن را دوباره نصب می کنید، باید فرایند ثبت نام دستگاه خود را انجام دهید.

## عملکرد Wi-Fi

- برای دستگاه های دارای لوگوی  یا  از یک تلفن هوشمند با استفاده از قابلیت های مناسب هوشمند با دستگاه ارتباط برقرار کنید.

## برنامه ماشین لباسشویی (راه اندازی از راه دور، دانلود برنامه)

برنامه مورد نظر را تنظیم یا دانلود کنید و با کنترل از راه دور اجرا کنید.

## آماده سازی تمیز کردن محفظه شستشو

این عملکرد نشان می دهد که چند بار شستشو تا پیش از اجرای برنامه تمیز کردن محفظه شستشو باقی مانده است.

## نظارت بر انرژی

مصرف اخیر انرژی مورد استفاده در برنامه ها و متوسط ماهیانه را بررسی کنید.

## Smart Diagnosis™

این قابلیت اطلاعات مفیدی در رابطه با تشخیص و حل مشکل دستگاه بر اساس الگوی مصرف ارائه می دهد.

## تنظیمات

قابلیت های مختلفی موجود هستند.

## Download Cycle (دانلود برنامه ها)

برنامه های جدید و ویژه ای را که در لیست برنامه های دستگاه موجود نیستند، دانلود کنید.

دستگاه هایی که با موفقیت ثبت شده اند، می توانند برخی از برنامه های ویژه را که مخصوص دستگاه هستند دانلود کنند.

همزمان، فقط یک برنامه می تواند در دستگاه ذخیره شود.

هنگامی که دانلود برنامه در دستگاه پایان یافت، دستگاه تا زمانی که یک برنامه جدید دانلود شود، آنرا نگه می دارد.

۰٫۵ وات	مصرف انرژی در حالت انتظار
۳٫۰ وات	مصرف انرژی در حالت انتظار شبکه
۲۰ دقیقه	مدت زمانی که پس از آن، عملکرد مدیریت انرژی، یا یک عملکرد مشابه، دستگاه را بصورت خودکار در حالت انتظار و/یا حالت خاموش و/یا شرایطی که حالت انتظار شبکه ای را فراهم می کند، قرار می دهد.

### اطلاعیه نرم افزار منبع آزاد

برای دریافت کد GPL،LGPL،MPL و سایر امتیاز های منبع آزاد که در این محصول به کار رفته است، لطفاً از وب سایت <http://opensource.lge.com> دیدن کنید.

علاوه بر کد منبع، تمامی مجوز های اشاره شده، رد تعهد و اطلاعیه های کپی رایت برای دانلود موجود هستند.

LG Electronics با دریافت هزینه توزیع (شامل هزینه لوح فشرده، ارسال و حمل و نقل)، کد منبع آزاد را روی CD-ROM در اختیار شما قرار می دهد. برای درخواست باید ایمیلی به [opensource@lge.com](mailto:opensource@lge.com) ارسال کنید. این پیشنهاد به مدت سه سال پس از زمان تحویل محصول معتبر است. این پیشنهاد برای همه کسانی که این اطلاعات را دریافت می کنند معتبر است.

## برنامه شستشو

### Remote Start (شروع از راه دور) (▶)

از یک تلفن هوشمند برای کنترل دستگاه خود از راه دور استفاده کنید. همچنین می توانید بر عملیات برنامه شستشو خود نظارت کنید طوری که بدانید چه مقدار زمان از برنامه باقی مانده است.

### برای استفاده از شروع از راه دور:

۱ دکمه روشن/خاموش را فشار دهید.

۲ لباس ها را در محفظه شستشو قرار دهید.

۳ دکمه **Remote Start** را به مدت ۳ ثانیه فشار داده و نگه دارید تا قابلیت شروع از راه دور فعال شود.

۴ یک برنامه را با اپلیکیشن LG SmartThinQ از تلفن هوشمند خود آغاز کنید.

### توجه

- هنگامی که حالت راه اندازی از راه دور فعال شد، می توانید برنامه ای را از اپلیکیشن LG SmartThinQ، آغاز کنید.
- وقتی شروع از راه دور روشن شود، درب بطور خودکار قفل می شود.

### برای غیرفعال کردن شروع از راه دور:

وقتی شروع از راه دور فعال است، دکمه **Remote Start** را فشار داده و به مدت ۳ ثانیه نگه دارید.

- ۴ تلفن را همانطور نگه دارید تا اینکه انتقال داده ها پایان یابد.  
 زمان باقیمانده برای انتقال داده ها نمایش داده می شود.
- برای گرفتن بهترین نتایج، وقتی داده ها در حال انتقال هستند تلفن را حرکت ندهید.
  - اگر کارمند مرکز تماس نتواند اطلاعات را بطور دقیق ضبط کند، ممکن است از شما بخواهد که دوباره سعی کنید.



- وقتی شمارش معکوس تمام شد و صدای بوق متوقف شد، مکالمه خود با کارمند مرکز تماس را ادامه بدهید. او پس از آن با استفاده از اطلاعات تحلیلی منتقل شده قادر خواهد بود تا به شما کمک کند.

### توجه

- عملکرد Smart Diagnosis™ به کیفیت تماس محلی بستگی دارد.
- اگر از تلفن منزل استفاده کنید، عملکرد ارتباطی بهبود پیدا می کند و می توانید سرویس بهتری دریافت کنید.
- اگر انتقال داده های Smart Diagnosis™ به دلیل کیفیت ضعیف تلفن به خوبی انجام نشود، ممکن است شما بهترین سرویس را برای Smart Diagnosis™ دریافت نکنید.

## Smart Diagnosis™ با استفاده از تلفن هوشمند

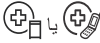
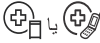
- برای دستگاه های دارای لوگوی  یا  اگر زمانیکه دستگاه کار نمی کند یا درست کار نمی کند می خواهید یک تشخیص دقیق توسط مرکز اطلاعات شرکت مشتریان گلدیران انجام شود، از این عملکرد استفاده کنید.
- Smart Diagnosis™ را نمی توان فعال کرد مگر اینکه دستگاه به برق وصل شده باشد. اگر امکان روشن کردن دستگاه وجود ندارد، در اینصورت عیب یابی باید بدون استفاده از Smart Diagnosis™ انجام شود.

## استفاده از Smart Diagnosis™

### Smart Diagnosis™ از طریق مرکز اطلاعات مشتری

- اگر زمانیکه دستگاه کار نمی کند یا درست کار نمی کند می خواهید یک تشخیص دقیق توسط مرکز اطلاعات شرکت مشتریان گلدیران انجام شود، از این عملکرد استفاده کنید. از این عملکرد فقط برای تماس با نماینده خدمات استفاده کنید، نه در هنگام عملکرد عادی.

- ۱ **دکمه روشن/خاموش** را فشار دهید تا مائین لباسشویی روشن شود. هیچ برنامه دیگری را فشار ندهید یا گردونه انتخاب برنامه را نچرخانید.

- ۲ اگر مرکز تماس از شما درخواست کرد، میکروفن تلفن خود را در نزدیکی دکمه **روشن/خاموش** قرار دهید.

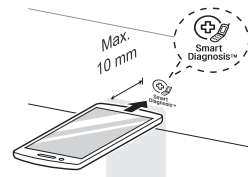

- ۳ در حالیکه میکروفن تلفن را در نزدیکی آیکون با دکمه **روشن/خاموش** نگه داشته اید، دکمه **Temp.** را فشار داده و به مدت سه ثانیه نگه دارید.

### هشدار

### تمیز کردن داخل ماشین

- از یک حوله یا پارچه نرم برای پاک کردن اطراف درب ماشین لباسشویی و شیشه درب استفاده کنید.
- همیشه لباس ها را به محض پایان شستشو از ماشین لباسشویی خارج کنید. رها کردن لباس مرطوب در ماشین لباسشویی می تواند منجر به چروک، رنگ گرفتن و بو گرفتن شود.
- برنامه تمیز کردن محفظه شستشو را یک بار در ماه (یا در صورت نیاز بیشتر) اجرا کنید تا باقیمانده مواد شوینده و دیگر مواد ته نشین شده برطرف شوند.

- قبل از تمیز کردن ماشین لباسشویی را از برق بکشید تا از خطر برق گرفتگی اجتناب شود. عدم پیروی از این هشدار می تواند منجر به جراحت جدی، آتش سوزی، برق گرفتگی یا مرگ شود.
- هرگز از مواد شیمیایی قوی، تمیزکننده های سوزآور یا حلال ها برای تمیز کردن ماشین لباسشویی استفاده نکنید. آنها می توانند به رنگ بدنه آسیب برسانند.

### تمیز کردن ماشین لباسشویی

#### مراقبت بعد از شستشو

- بعد از اتمام شستشو، درب و داخل لاستیک دور درب را پاک کنید تا هرگونه رطوبت از بین برود.
- برای خشک شدن داخل محفظه شستشو درب را باز بگذارید.
- بدنه ماشین لباسشویی را با یک پارچه خشک پاک کنید تا هرگونه رطوبت از بین برود.

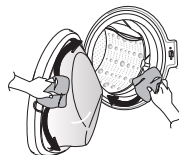

#### تمیز کردن فیلتر آب ورودی

- اگر قرار است ماشین لباسشویی برای مدت زمانی بدون استفاده باشد (مثلا تعطیلات) بویژه وقتی هیچ گونه مسیر تخلیه در نزدیکی آن قرار ندارد، شیرهای ورود آب به ماشین را ببندید.
- وقتی آب وارد کشوی مواد شوینده نشود پیام **IE** بر روی صفحه کنترل نمایش داده خواهد شد.
- اگر آب خیلی سخت باشد یا حاوی آهک باشد، فیلتر ورودی آب ممکن است مسدود شود. بنابراین فکر خوبی است که آن را هر چند وقت تمیز کنید.

۱ شیر آب را ببندید و پیچ شیلنگ آب را باز کنید.

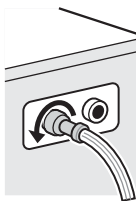

#### تمیز کردن بدنه بیرونی

مراقبت درست از ماشین لباسشویی می تواند باعث افزایش طول عمر آن شود.

درب:

- با یک دستمال مرطوب بیرون و درون دستگاه را بشویید و سپس با یک دستمال نرم آن را خشک کنید.

بدنه بیرونی:

- هر گونه اثر آب را فوراً پاک کنید.
- بدنه را با یک دستمال مرطوب پاک کنید.
- اجسام تیز را بر روی سطح یا نمایشگر فشار ندهید.

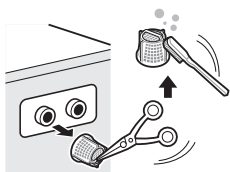

۲ فیلتر را با استفاده از یک برس زبر تمیز کنید.

۴ بعد از تمیز کردن، فیلتر پمپ را بچرخانید و پیچ تخلیه را به محل بازگردانید.

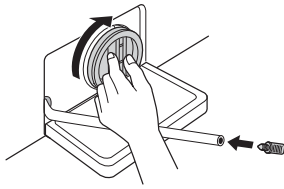

۵ درپوش را ببندید.

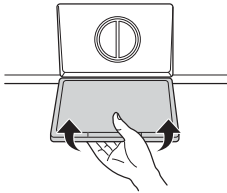

### ⚠ احتیاط

- ابتدا با استفاده از شیلنگ تخلیه کار تخلیه را انجام دهید و سپس فیلتر پمپ را باز کنید تا هر گونه کرک یا جسم داخل آن خارج شود.
- هنگام تخلیه مواظب باشید چون آب ممکن است داغ باشد.

## تمیز کردن فیلتر پمپ تخلیه

• فیلتر پمپ تخلیه کرک ها و اجسام کوچک باقیمانده از لباس ها را جمع می کند. به طور مرتب بررسی کنید که فیلتر تمیز است تا از عملکرد بدون اشکال ماشین لباسشویی خود مطمئن شوید.

• قبل از تمیز کردن پمپ تخلیه، اجرای تخلیه اضطراری یا باز کردن درب در حالت اضطراری صبر کنید تا آب خنک شود.

۱ درپوش را باز کنید و شیلنگ را به بیرون بکشید.

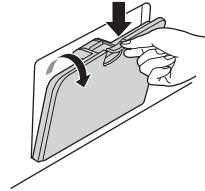

۲ پیچ تخلیه را باز کنید و فیلتر را با چرخاندن به سمت چپ باز کنید.



۳ هرگونه ماده خارجی را از فیلتر پمپ خارج کنید.

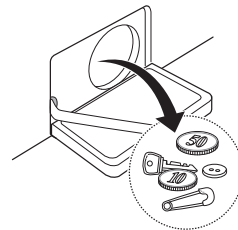

## Tub Clean (تمیز کردن محفظه شستشو) (انتخابی) (☺)

Tub Clean (تمیز کردن محفظه شستشو) یک برنامه ویژه برای تمیز کردن داخل ماشین لباسشویی است.

در این برنامه از آب داغ با سرعت بالای خشک کن استفاده می شود. این برنامه را بطور مداوم اجرا کنید.

۱ هر گونه لباس یا موارد شستنی را از ماشین لباسشویی بردارید و درب را ببندید.

۲ کشو مواد شوینده را باز کنید و یک ماده ضد آهک (مثلاً Calgon) به محفظه شستشو اضافه کنید.

• در مورد قرص، آنها را داخل درام قرار دهید.

۳ کشوی مواد شوینده را به آرامی ببندید.

۴ دستگاه را روشن کنید و سپس دکمه **Tub Clean** را فشار داده و به مدت ۳ ثانیه نگه دارید. پس از آن **ع** بر روی نمایشگر نمایش داده خواهد شد.

۵ برای شروع کار، دکمه **شروع/مکث** را فشار دهید.

۶ بعد از اینکه برنامه به پایان رسید درب را باز بگذارید تا محفظه اطراف درب، لاستیک دور درب و شیشه درب خشک شوند.

### ⚠ احتیاط

• اگر کودک در نزدیکی ماشین است، مراقب باشید درب به مدت طولانی باز نماند.

### توجه

• هیچ گونه ماده شوینده ای به محفظه های شوینده اضافه نکنید. ممکن است کف اضافی تولید شود و از ماشین لباسشویی نشت کند.

## تمیز کردن کشوی مواد شوینده

ماده شوینده و نرم کننده ممکن است در کشوی مواد شوینده خشک شده باشند. هر یک یا دو ماه کشو و نگهدارنده های آن را بیرون بیاورید و بررسی کنید که مواد در آن خشک نشده باشد.

۱ کشوی ماده شوینده را می توانید با کشیدن مستقیم به سمت بیرون تا توقف کامل آن خارج کنید.

• دکمه رها کننده آن را محکم به پایین فشار دهید و کشو را بیرون بیاورید.

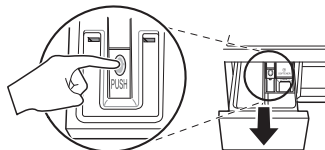

۲ نگهدارنده ها را از کشو باز کنید.

• نگهدارنده ها و کشو را با آب گرم آبکشی کنید تا باقیمانده مواد شوینده پاک شود. برای تمیز کردن کشوی مواد شوینده فقط از آب استفاده کنید. نگهدارنده ها و کشو را با یک دستمال نرم یا حوله خشک کنید.

۳ برای تمیز کردن مواد چسبیده به محفظه کشو، از یک پارچه یا برس کوچک غیرفلزی استفاده کنید.

• همه مواد ته نشین شده را از قسمت های بالایی و پایینی آن پاک کنید.

۴ هر گونه رطوبت در این قسمت ها را با پارچه نرم یا حوله خشک کنید.

۵ نگهدارنده ها را به جای خود بازگردانده و کشو را جایگزین کنید.

- بعد از بستن شیر، شیلنگ ورودی آب سرد را از شیر قطع کنید و در حالیکه شیلنگ را رو به پایین گرفته اید آب را خارج کنید.

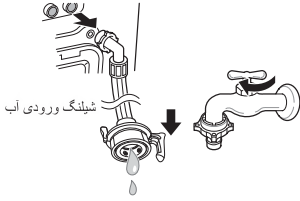

### بررسی یخ زدگی

- اگر هنگام باز کردن پیچ شیلنگی که برای تخلیه آب باقیمانده استفاده می شود آب تخلیه نشد، قسمت تخلیه را بررسی کنید.

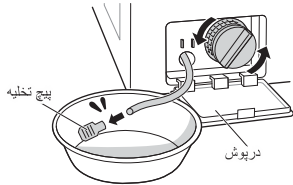

- دستگاه را روشن کنید، یک برنامه شستشو انتخاب کرده و دکمه شروع/مکث را فشار دهید.

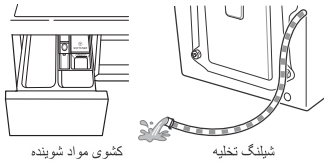

- اگر در زمان کار کردن ماشین لباسشویی نماد 'F' در پنجره نمایشگر نشان داده شد، قسمت ورودی آب و قسمت تخلیه را بررسی کنید (برخی مدل ها دارای قابلیت هشدار برای نشان دادن یخ زدگی نیستند).

### توجه

- بررسی کنید که آب هنگام آبکشی از کشوی مواد شوینده بیرون می آید و در هنگام چرخش خشک کن آب از طریق شیلنگ تخلیه در حال تخلیه است.

### هشدار در مورد یخ زدن در طی زمستان

- وقتی محصول یخ زده باشد بطور عادی کار نمی کند. مطمئن شوید که محصول را در محلی نصب کرده اید که در زمستان یخ نخواهد زد.
- در صورتی که محصول باید بیرون یک محل سرپوشیده یا در دیگر شرایط روباز نصب شود، از بررسی موارد زیر مطمئن شوید.

### چطور مانع از یخ زدن محصول شوید

- بعد از شستشو، با باز کردن پیچ شیلنگی که برای خارج کردن آب باقیمانده استفاده می شود آب باقیمانده در داخل پمپ را بطور کامل تخلیه کنید. وقتی آب بطور کامل تخلیه شد، پیچ شیلنگی که برای تخلیه آب باقیمانده استفاده می شود و درپوش را ببندید.

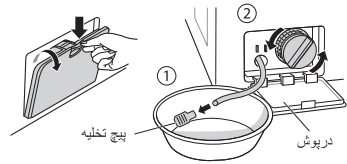

- شیلنگ تخلیه را رو به پایین اویزان کنید تا آب داخل شیلنگ کاملا بیرون بیاید.

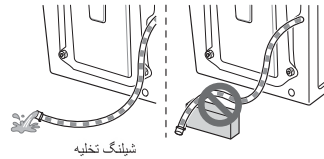

### احتیاط

- وقتی شیلنگ تخلیه به شکل خمیده نصب شده باشد ممکن است آب داخل شیلنگ یخ بزند.

## نحوه برطرف کردن یخ زدگی

- مطمئن شوید که درام خالی است، آب گرم ۵۰-۶۰ درجه سانتیگراد را تا سطح قسمت لاستیکی در داخل درام بریزید، درب را ببندید و یک تا دو ساعت صبر کنید.

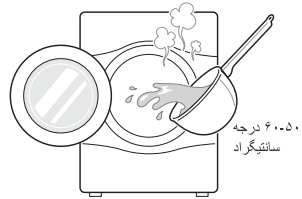
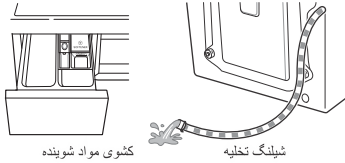

### توجه

- بررسی کنید که آب هنگام آبکشی از کشوی مواد شوینده بیرون می آید و در هنگام چرخش خشک کن آب از طریق شیلنگ تخلیه در حال تخلیه است.

### ⚠ احتیاط

- وقتی شیلنگ تخلیه به شکل خمیده نصب شده باشد ممکن است آب داخل شیلنگ یخ بزند.

- وقتی مشکلات تامین آب رخ می دهند، تدابیر زیر را به کار بگیرید.

- شیر را ببندید و با استفاده از یک پارچه آغشته به آب گرم یخ شیر و نواحی اتصال شیلنگ ورودی دستگاه را ذوب کنید.

- شیلنگ ورودی را بیرون بکشید و در آب گرم دارای درجه حرارت کمتر از ۵۰-۶۰ درجه سانتیگراد فرو ببرید.

- درپوش و پیچ شیلنگی که برای تخلیه آب باقیمانده استفاده می شود را باز کنید تا آب بطور کامل خارج شود.

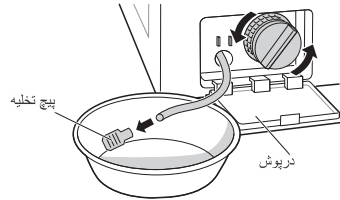

### توجه

- اگر آب تخلیه نمی شود، معنای آن این است که یخ کامل ذوب نشده است. مدت زمان بیشتری صبر کنید.



- ماشین لباسشویی شما مجهز به یک سیستم نظارت بر خطای خودکار جهت ردیابی و عیب یابی در یک مرحله اولیه است. اگر ماشین لباسشویی شما درست کار نمی کند یا اصلا کار نمی کند، موارد زیر را قبل از تماس با مرکز خدمات بررسی کنید:

## مشکلات عیب یابی

راه حل	دلیل	علائم موجود
<ul style="list-style-type: none"> <li>• همه جیب ها را بررسی کنید تا مطمئن شوید که خالی هستند. مواردی مانند سنجاق، فنک، خودکار، سکه و کلید می توانند هم به ماشین لباسشویی و هم به لباس های شما آسیب برسانند.</li> <li>• زیپ، قلاب و بند های لباس ها را ببندید تا از گره خوردن این موارد با گیر کردن آنها در لباس های دیگر جلوگیری شود.</li> </ul>	اجسام خارجی مانند سکه یا سنجاق ممکن است در درام یا پمپ باشد.	تلق تعلق کردن و صدای جیرجیر
<ul style="list-style-type: none"> <li>• اگر صدا ادامه پیدا کرد، احتمالا ماشین لباسشویی دارای تعادل نیست. ماشین را متوقف کرده و اقلام شستشو را دوباره بصورت مساوی توزیع کنید.</li> </ul>	لباس های سنگین ممکن است صدای ضربه زدن ایجاد کنند. این صدا معمولا طبیعی است.	صدای ضربه زدن
<ul style="list-style-type: none"> <li>• اگر در هنگام نصب برداشته نشده اند، به راهنمای نصب جهت باز کردن پیچ های حمل مراجعه کنید.</li> </ul>	آیا همه پیچ های حمل را باز کرده اید؟	صدای لرزش
<ul style="list-style-type: none"> <li>• مطمئن شوید که ماشین لباسشویی تراز است و مهره های قفل را به طرف کف دستگاه سفت کنید.</li> </ul>	آیا همه پایه ها بطور محکم بر روی زمین قرار گرفته اند؟	صدای لرزش
<ul style="list-style-type: none"> <li>• اتصالات شیلنگ را بررسی و آنها را محکم کنید.</li> </ul>	شیلنگ های ورودی آب یا شیلنگ تخلیه در سر شیر یا ماشین لباسشویی شل هستند.	نشست آب
<ul style="list-style-type: none"> <li>• لوله فاضلاب را باز کنید. در صورت لزوم با لوله کش تماس بگیرید.</li> </ul>	لوله های فاضلاب خاته گرفته اند.	نشست آب
<ul style="list-style-type: none"> <li>• مطمئن شوید که مقدار پیشنهادی ماده شوینده بر اساس توصیه های سازنده آن مورد استفاده قرار می گیرد.</li> </ul>	مواد شوینده بیش از حد یا مواد شوینده نامناسب ممکن است باعث ایجاد کف اضافی شوند که می تواند منجر به نشست آب شود.	کف بیش از حد
<ul style="list-style-type: none"> <li>• شیر دیگری را در خانه بررسی کنید.</li> </ul>	فشار آب در آن محل مناسب نیست.	آب وارد ماشین
<ul style="list-style-type: none"> <li>• شیر را کامل باز کنید.</li> </ul>	شیر ورودی آب بطور کامل باز نشده است.	لباسشویی نمی شود یا به
<ul style="list-style-type: none"> <li>• شیلنگ را صاف کنید.</li> </ul>	شیلنگ(های) ورودی آب پیچ خورده اند.	کندی وارد می شود
<ul style="list-style-type: none"> <li>• فیلتر شیلنگ ورودی را بررسی کنید.</li> </ul>	فیلتر شیلنگ(های) ورودی گرفته است.	کندی وارد می شود

راه حل	دلیل	علامه موجود
<ul style="list-style-type: none"> <li>• شیلنگ تخلیه را تمیز و صاف کنید.</li> </ul>	<ul style="list-style-type: none"> <li>• شیلنگ تخلیه پیچ خورده یا گرفته است.</li> </ul>	آب از ماشین لباسشویی تخلیه نمی شود یا به کندی تخلیه می شود
<ul style="list-style-type: none"> <li>• فیلتر تخلیه را تمیز کنید.</li> </ul>	<ul style="list-style-type: none"> <li>• فیلتر تخلیه گرفته است.</li> </ul>	
<ul style="list-style-type: none"> <li>• مطمئن شوید که دوشاخه به طور کامل در پریز قرار دارد.</li> </ul>	<ul style="list-style-type: none"> <li>• ممکن است سیم برق وصل نباشد یا اتصال شل باشد.</li> </ul>	
<ul style="list-style-type: none"> <li>• سونبج مینیاتوری را دوباره راه اندازی کنید یا فیوز را تعویض کنید. ظرفیت فیوز را افزایش ندهید. اگر مشکل اضافه بار در مدار است، توسط یک متخصص برق ماهر آن را درست کنید.</li> </ul>	<ul style="list-style-type: none"> <li>• فیوز خانه سوخته است، سونبج مینیاتوری قطع کرده است یا برق منطقه رفته است.</li> </ul>	ماشین لباسشویی شروع به کار نمی کند
<ul style="list-style-type: none"> <li>• شیر ورودی آب را باز کنید.</li> </ul>	<ul style="list-style-type: none"> <li>• شیر ورودی آب باز نشده است.</li> </ul>	
<ul style="list-style-type: none"> <li>• درب را ببندید و دکمه شروع/مکث را فشار دهید. پس از فشار دادن دکمه شروع/مکث، ممکن است چند لحظه طول بکشد تا اینکه ماشین لباسشویی شروع به چرخش کند. قبل از اینکه چرخش انجام شود درب باید قفل شده باشد. برای کمک به تعادل بار ۱ یا ۲ مورد مشابه اضافه کنید. برای اینکه چرخش مناسب صورت بگیرد لباس ها را دوباره مرتب کنید.</li> </ul>	<ul style="list-style-type: none"> <li>• بررسی کنید که درب بطور محکم بسته شده است.</li> </ul>	ماشین لباسشویی چرخش را انجام نمی دهد
<ul style="list-style-type: none"> <li>• بررسی کنید آیا نماد 'Door Lock' (قفل درب) روشن شده است. بعد از اینکه نماد 'Door Lock' (قفل درب) خاموش شد می توانید درب را با ایمنی باز کنید.</li> </ul>	<ul style="list-style-type: none"> <li>• بررسی کنید که در وقت ماشین لباسشویی شروع به کار کرده باشد به دلایل ایمنی درب آن را نمی توان باز کرد.</li> </ul>	درب باز نمی شود
<ul style="list-style-type: none"> <li>• این طبیعی است. زمان باقیمانده که در نمایشگر نشان داده می شود تنها تخمین زمان است. زمان واقعی ممکن است تفاوت داشته باشد.</li> </ul>	<ul style="list-style-type: none"> <li>• اگر عدم تعادل در ماشین شناسایی شود یا اگر برنامه از بین بردن کف روشن باشد، زمان شستشو افزایش پیدا خواهد کرد.</li> </ul>	زمان برنامه شستشو تاخیر دارد
<ul style="list-style-type: none"> <li>• برای اطمینان از اینکه از مقدار مناسب استفاده شده است از دستورالعمل های مندرج بر روی بسته بندی نرم کننده پیروی کنید. از خط حداکثر فراتر نروید.</li> </ul>	<ul style="list-style-type: none"> <li>• بیش از حد بودن نرم کننده ممکن است باعث سرریز شدن شود.</li> </ul>	سرریز شدن نرم کننده
<ul style="list-style-type: none"> <li>• از دستورالعمل های ارائه شده توسط سازنده ماده شوینده پیروی کنید.</li> <li>• کثوی مواد شوینده را به آرامی ببندید. در طی برنامه شستشو کثو را باز نکنید.</li> </ul>	<ul style="list-style-type: none"> <li>• بیش از حد بودن نرم کننده ممکن است باعث پخش زود هنگام آن شود.</li> </ul>	نرم کننده زودتر از زمان مقرر توزیع می شود
<ul style="list-style-type: none"> <li>• پس از بستن درب، دوباره سعی کنید.</li> </ul>	<ul style="list-style-type: none"> <li>• زمانی که درب باز باشد، دکمه تشخیص داده نمی شود</li> </ul>	دکمه ها ممکن است درست کار نکنند
<ul style="list-style-type: none"> <li>• بیش از ظرفیت دستگاه، لباس قرار ندهید. بررسی کنید که ماشین لباسشویی بطور مناسب آب را تخلیه و آب لباس ها به حد کافی گرفته شود. بار لباس ها بسیار کم است و نمی تواند بدرستی حرکت کند. چند حوله اضافه کنید.</li> <li>• شیر ورودی آب را ببندید.</li> </ul>	<ul style="list-style-type: none"> <li>• شیر ورودی آب را بررسی کنید.</li> </ul>	مشکل خشک کردن

راه حل	دلیل	علامه موجود
<ul style="list-style-type: none"> <li>این بو، بوی عادی لاستیک نو است و پس از اینکه ماشین لباسشویی چند بار کار کند، از بین خواهد رفت.</li> </ul>	این بو بخاطر لاستیک وصل شده به ماشین لباسشویی ایجاد می شود.	بوی نامطبوع
<ul style="list-style-type: none"> <li>حتماً لاستیک دور درب را بصورت مرتب تمیز کنید و وقتی ماشین لباسشویی را تخلیه می کنید زیر لاستیک دور درب را بررسی کنید تا اشیاء کوچک گیر نکرده باشند.</li> </ul>	اگر لاستیک دور درب مرتباً تمیز نشود، از کپک یا اشیاء خارجی بو بوجود می آید.	
<ul style="list-style-type: none"> <li>حتماً فیلتر پمپ تخلیه را بصورت مرتب تمیز کنید.</li> </ul>	اگر اشیاء خارجی در فیلتر پمپ تخلیه وجود داشته باشد، بو بوجود می آید.	
<ul style="list-style-type: none"> <li>موقع نصب شیلنگ تخلیه، حتماً مطمئن شوید که گره نخورده یا مسدود نباشد.</li> </ul>	اگر شیلنگ تخلیه بدرستی نصب نشود، ممکن است بو ایجاد شود و حالت سیفون اتفاق بیفتد (اب دوباره به داخل ماشین لباسشویی برگردد).	
<ul style="list-style-type: none"> <li>این، ایراد عملکرد نیست.</li> </ul>	با استفاده از عملکرد خشک کن، ممکن است در اثر پُرز و سایر الیاف لباس که به گرمکن چسبیده اند، بو منتشر شود. (فقط مدل خشک کن)	
<ul style="list-style-type: none"> <li>بو پس از مدت کوتاهی از بین خواهد رفت.</li> </ul>	در اثر خشک کردن لباسهای خیس با هوای گرم، ممکن است یک بوی خاص ایجاد شود. (تنها مدل خشک کن)	
<ul style="list-style-type: none"> <li>شبکه Wi-Fi را که به تلفن هوشمند شما وصل شده است پیدا کرده و بردارید، سپس دستگاه خود را بر روی LG SmartThinQ تثبیت کنید.</li> </ul>	رمز شبکه Wi-Fi که می خواهید به آن وصل شوید، نادرست است.	
<ul style="list-style-type: none"> <li><b>Mobile data</b> تلفن هوشمند خود را خاموش کرده و با استفاده از شبکه Wi-Fi، دستگاه را تثبیت کنید.</li> </ul>	داده‌ی موبایل برای تلفن هوشمند شما روشن است.	
<ul style="list-style-type: none"> <li>نام شبکه بی سیم (SSID) باید ترکیبی از حروف انگلیسی و اعداد باشد. (از علامت های خاص استفاده نکنید)</li> </ul>	نام شبکه بی سیم (SSID) نادرست تنظیم شده است.	
<ul style="list-style-type: none"> <li>فقط فرکانس روتر ۲/۴ گیگا هرتز پشتیبانی می شود. روتر بی سیم را روی ۲/۴ گیگا هرتز تنظیم کرده و دستگاه را به روتر بی سیم وصل کنید. برای کنترل فرکانس روتر، با ارائه کننده خدمات اینترنت خود یا سازنده روتر تماس بگیرید.</li> </ul>	فرکانس روتر ۲/۴ گیگا هرتز نیست.	
<ul style="list-style-type: none"> <li>فاصله میان دستگاه و روتر بیش از اندازه است، سیگنال ممکن است ضعیف باشد و اتصال ممکن است به درستی انجام نشود. موقعیت روتر را طوری تغییر دهید که به دستگاه نزدیکتر باشد.</li> </ul>	فاصله میان دستگاه و روتر بیش از اندازه است.	

راه حل	دلیل	علامه موجود
<ul style="list-style-type: none"> <li>• شیر دیگری را در خانه بررسی کنید.</li> <li>• شیر را کامل باز کنید.</li> <li>• شیلنگ(ها) را صاف کنید.</li> <li>• فیلتر شیلنگ ورودی را بررسی کنید.</li> </ul>	<p>آب ورودی کافی نیست.</p> <p>شیرهای ورودی آب کاملاً باز نشده اند.</p> <p>شیلنگ(های) ورودی آب پیچ خورده اند.</p> <p>فیلتر شیلنگ(های) ورودی گرفته اند.</p>	
<ul style="list-style-type: none"> <li>• از شیلنگ ورودی آب دارای قطع کن استفاده کنید.</li> </ul>	<p>اگر نشأت آب در شیلنگ ورودی آب دارای متوقف کننده رخ دهد، علامت <b>A</b> قرمز خواهد شد.</p>  <p>با توجه به مدل ممکن است تفاوت داشته باشد.</p>	
<ul style="list-style-type: none"> <li>• برای کمک به تعادل بار ۱ یا ۲ مورد مشابه اضافه کنید.</li> <li>• برای کمک به تعادل بار ۱ یا ۲ مورد مشابه اضافه کنید.</li> </ul>	<p>مقدار لباس ها کم است.</p> <p>توزیع لباس ها یکنواخت نیست.</p>	
<ul style="list-style-type: none"> <li>• برای اینکه چرخش مناسب صورت بگیرد لباس ها را دوباره مرتب کنید.</li> </ul>	<p>دستگاه دارای یک سیستم ردیابی عدم تعادل و تصحیح است. اگر موارد حجیم و سنگین به صورت تک قرار داده شده باشند (مثلاً کف پوش حمام، لباس حمام، غیره)، این سیستم ممکن است چرخش را متوقف کرده یا حتی برنامه را نیز همراه آن قطع کند.</p>	
<ul style="list-style-type: none"> <li>• برای اینکه چرخش مناسب صورت بگیرد لباس ها را دوباره مرتب کنید.</li> </ul>	<p>اگر در پایان برنامه موارد شسته شده هنوز خیس هستند، موارد کوچکتری برای متعادل کردن بار اضافه کنید و برنامه را تکرار کنید.</p>	

راه حل	دلیل	علامه موجود
<ul style="list-style-type: none"> <li>• شیلنگ تخلیه را تمیز و صاف کنید.</li> </ul>	<p>شیلنگ تخلیه پیچ خورده یا گرفته است.</p>	 
<ul style="list-style-type: none"> <li>• فیلتر تخلیه را تمیز کنید.</li> </ul>	<p>فیلتر تخلیه گرفته است.</p>	
<ul style="list-style-type: none"> <li>• اگر انتقال داده های Smart Diagnosis™ به دلیل کیفیت ضعیف تلفن به خوبی انجام نشود، ممکن است شما بهترین سرویس را برای Smart Diagnosis™ دریافت نکنید.</li> </ul>	<p>مطمئن شوید که درب باز نیست.</p>	   
	<p>حسگر درب خراب شده است.</p>	 
<ul style="list-style-type: none"> <li>• کابل برق را بکشید و با مرکز خدمات تماس بگیرید.</li> </ul>	<p>خطا در کنترل.</p>	 
<ul style="list-style-type: none"> <li>• شیر آب را ببندید.</li> <li>• کابل برق را بکشید.</li> <li>• با مرکز خدمات تماس بگیرید.</li> </ul>	<p>به دلیل خرابی شیر آب، آب بیش از اندازه پر شده است.</p>	 
<ul style="list-style-type: none"> <li>• شیر آب را ببندید.</li> <li>• کابل برق را بکشید.</li> <li>• با مرکز خدمات تماس بگیرید.</li> </ul>	<p>خرابی سنسور سطح آب.</p>	 
<ul style="list-style-type: none"> <li>• اجازه دهید ماشین لباسشویی به مدت ۳۰ دقیقه متوقف شود تا موتور خنک شود، سپس برنامه را دوباره شروع کنید.</li> </ul>	<p>بار اضافی در موتور.</p>	 
<ul style="list-style-type: none"> <li>• آب گرم داخل محفظه شستشو ریخته و یخ شیلنگ تخلیه و پمپ تخلیه را باز کنید. یک حوله را در آب گرم مرطوب کنید و بر روی شیلنگ ورودی به کار ببرید.</li> </ul>	<p>آیا شیلنگ ورودی/تخلیه یا پمپ تخلیه یخ زده است؟</p>	 
<ul style="list-style-type: none"> <li>• با مرکز خدمات تماس بگیرید.</li> </ul>	<p>آب نشست می کند.</p>	 
<ul style="list-style-type: none"> <li>• با مرکز خدمات تماس بگیرید.</li> </ul>	<p>خشک نمی کند.</p>	

## این ضمانت نامه موارد زیر را شامل نمی شود:

- ایاب و ذهاب برای تحویل دادن، تحویل گرفتن یا نصب یا تعمیر محصول؛ آموزش به مشتری برای کار کردن با محصول؛ تعمیر یا جایگزین کردن فیوزها یا تصحیح سیم کشی یا لوله کشی، یا تصحیح تعمیرات/نصب غیرمجاز.
- عدم کار کردن محصول در هنگام افت برق یا قطعی ها یا خدمات الکتریکی نامناسب.
- آسیب ناشی از لوله های آب دارای نشتی یا شکستگی، لوله های آب یخ زده، لوله های فاضلاب مسدود شده، تامین آب نامناسب یا منقطع یا تامین هوای نامناسب.
- آسیب ناشی از به کار بردن محصول در یک فضای آلوده یا مغایر با دستورات مشخص شده در دفترچه راهنما.
- آسیب به محصول ناشی از تصادفات، بلایا و آفات، رعد و برق، باد، آتش سوزی، سیل یا حوادث غیر مترقبه.
- آسیب یا خرابی ناشی از تغییرات یا تبدیلی های غیرمجاز در محصول، یا اگر محصول برای اهدافی غیر از اهداف مشخص شده استفاده شده باشد، یا هر گونه نشت آب که در آن محصول بدرستی نصب نشده باشد.
- آسیب یا خرابی ناشی از جریان نادرست الکتریکی، ولتاژ یا مقررات لوله کشی، مصرف تجاری یا صنعتی، یا استفاده از لوازم جانبی، قطعات، یا محصولات شوینده که به تایید LG نرسیده اند.
- آسیب ناشی از حمل و نقل و جابجا کردن شامل خش، تورفتگی، پریدگی رنگ و/یا آسیب دیگر به بدنه محصول شما، مگر اینکه اینگونه آسیب ها ناشی از خرابی مواد یا ساخت باشند.
- آسیب نمایشگر یا اقلام گمشده، جعبه باز شده، محصول دارای تخفیف یا خرید محصول مرجوعی.
- محصولاتی که شماره سریال های اصلی آنها کهنه شده، تغییر یافته یا آنها را نمی توان به سادگی خواند. مدل و شماره سریال ها به همراه اصل رسید خرید برای اعتبار ضمانت نامه الزامی هستند.
- افزایش در هزینه های مصرفی و هزینه های اضافی آب و برق.
- تعمیرات وقتی که محصول شما به غیر از مصرف خانگی معمولی و عادی یا بر خلاف دستورات مشخص شده در دفترچه راهنما استفاده شده باشد.
- هزینه های مربوط به حمل محصول از خانه شما تا محل تعمیرات.
- حمل و نصب مجدد محصول در صورتی که در یک مکان غیرقابل دسترسی نصب شده است یا بر اساس دستورات نصب منتشر شده نصب نشده باشد، از جمله دفترچه راهنما و راهنمای نصب LG.
- آسیب ناشی از سوء استفاده، استفاده نادرست، نصب، تعمیر یا نگهداری نامناسب. تعمیر نامناسب شامل استفاده از قطعاتی که توسط LG تایید یا مشخص نشده باشند.

پیچ های حمل را جدا کنید.

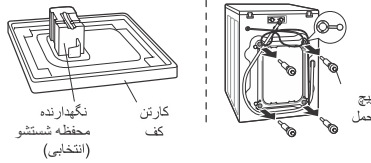

لرزش یا سر و صدای عجیب ناشی از عدم برداشتن پیچ های حمل.

لاستیک دور درب را تمیز کنید.

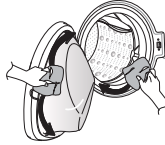

نشستی ناشی از کثیفی (مو، کرک) در لاستیک دور درب.

فیلتر پمپ را تمیز کنید.

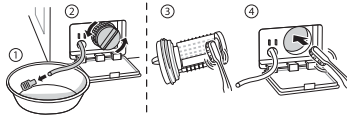

عدم تخلیه به دلیل گرفتگی فیلتر پمپ.

فیلتر شیر ورودی را تمیز کرده و شیلنگ های ورودی آب را دوباره نصب کنید.

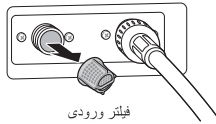

عدم ورود آب به دلیل گرفتگی فیلترهای ورودی آب یا پیچ خوردگی شیلنگ های ورودی آب.

کشوی مواد شوینده را تمیز کنید.



عدم ورود آب به دلیل استفاده بسیار زیاد از ماده شوینده.

شیلنگ های ورودی را دوباره نصب کنید.

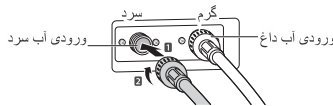

پس از اتمام شستشو موارد سستی داغ یا گرم هستند چرا که شیلنگ های تامین آب برعکس نصب شده اند.

شیر آب را باز کنید.

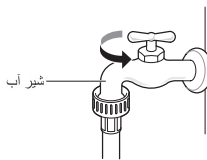

عدم ورود آب به دلیل اینکه شیر آب باز نشده است.

شیلنگ تخلیه را دوباره نصب کنید.

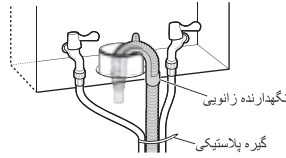

نشستی در اثر نصب نامناسب شیلنگ تخلیه یا گرفتگی شیلنگ تخلیه.

شیلنگ ورودی آب را دوباره نصب کنید.

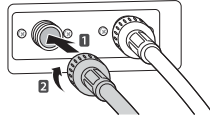

نشستی ناشی از نصب نادرست شیلنگ ورودی آب یا استفاده از شیلنگ های متفرقه.

دوشاخه را دوباره متصل کنید یا پریز برق را تعویض کنید.

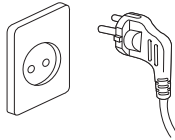

مشکل عدم وجود برق در اثر اتصال شل کابل برق یا مشکل در پریز.

این ضمانت نامه تنها پوشش دهنده خرابی های تولید می باشد. خدمات ناشی از نصب نامناسب پوشش داده نمی شوند.

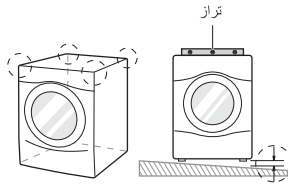

ایاب و ذهاب خدماتی برای تحویل دادن، تحویل گرفتن، نصب محصول یا برای آموزش نحوه استفاده از محصول، باز کردن و نصب مجدد محصول.

۴ پیچ را در هر گوشه نصب کنید (کلا ۱۶ عدد)

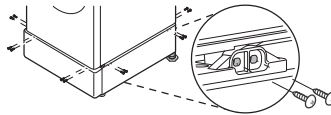

اگر همه پیچ ها درست نصب نشوند، ممکن است باعث لرزش بیش از حد شود (فقط در مدل ستونی).

با کم کردن فشار شیر آب یا فشار آب منزل فشار آب را تنظیم کنید.

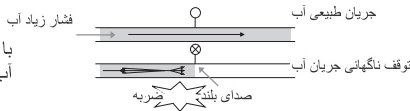

صدای کوبیدن آب (چکش) هنگامی که ماشین لباسشویی پر از آب شده است.

برگه محصول - مقررات کمیسیون (اتحادیه اروپا) شماره 1061/2010		
	LG	نشان تجاری سازنده
	F4J*VG(P)(0~9)* WM-966S*	مشخصات مدل سازنده
کیلوگرم	9	ظرفیت اسمی
	A+++	رده بازدهی انرژی
	خیر	برنده جایزه "EU Ecolabel Award" تحت مقررات شماره (EC) 66/2010
کیلووات ساعت / سال	163	مصرف انرژی X کیلووات ساعت در سال، بر اساس 220 دوره شستشوی استاندارد برای برنامه های کتان 60 و 40 درجه سانتیگراد در بار کامل و بار نیمه و مصرف حالت توان پایین (low power). مصرف انرژی واقعی بستگی به نحوه استفاده از دستگاه دارد.
مصرف انرژی		
کیلووات ساعت	0.96	برنامه کتان 60 درجه سانتیگراد استاندارد در بار کامل
	0.61	برنامه کتان 60 درجه سانتیگراد استاندارد در بار نیمه
	0.57	برنامه کتان 40 درجه سانتیگراد استاندارد در بار نیمه
وات	0.45	توان مصرفی وزنی در حالت خاموش و حالت روشن مانده
لیتر / سال	11000	مصرف آب X لیتر در سال، بر اساس 220 دوره شستشوی استاندارد برای برنامه های کتان 60 و 40 درجه سانتیگراد در بار کامل و بار نیمه. مصرف آب واقعی بستگی به نحوه استفاده از محصول دارد.
	A	رده قابلیت آبیگری (X) در محدوده G (کمترین قابلیت آبیگری) تا A (بیشترین قابلیت آبیگری)
دور بر دقیقه	1400	بیشترین سرعت چرخش برای برنامه کتان 60 درجه سانتیگراد استاندارد در بار کامل یا برنامه کتان 40 درجه سانتیگراد استاندارد در بار نیمه، هر کدام که کمتر باشد و مقدار رطوبت باقیمانده از برنامه کتان 60 درجه سانتیگراد استاندارد در بار کامل یا برنامه کتان 40 درجه سانتیگراد استاندارد در بار نیمه، هر کدام که بیشتر باشد.
%	44	
"Cotton+,60°C/40°C"		برنامه های کتان 60 درجه سانتیگراد استاندارد و کتان 40 درجه سانتیگراد استاندارد همان برنامه های شستشوی استاندارد هستند که اطلاعات برگه مشخصات محصول و برچسب انرژی به آن اشاره دارد. این برنامه ها برای شستشوی الیسه کتان چرک معمولی مناسب بوده و کارآمدترین برنامه ها برای مصرف ترکیبی آب و انرژی هستند.
زمان برنامه		
دقیقه	309	برنامه کتان 60 درجه سانتیگراد استاندارد در بار کامل
دقیقه	240	برنامه کتان 60 درجه سانتیگراد استاندارد در بار نیمه
دقیقه	235	برنامه کتان 40 درجه سانتیگراد استاندارد در بار نیمه
دقیقه	14	مدت زمان حالت روشن مانده (TI)
dB(A)	55/74	انتشار نوفه هوایی آکوستیکی طی مراحل شستشو و آبیگری دورانی برای برنامه کتان 60 درجه سانتیگراد استاندارد در بار کامل، بر حسب dB(A) re 1pW به نزدیکترین عدد صحیح گرد شده باشد؛ (از زمان ابلاغ درج اجباری آن از جانب سازمان ملی استاندارد ایران)؛ ایستاده

فهرست نمایندگان خانگی شرکت مشتریان گلدیران

تلفن	شهر
۴۴۲۳۸۵۹۹	آباده
۳۳۶۲۳۶۷۹	آبدانان
۳۲۸۲۴۷۰۵	آبیک
۳۴۲۲۳۸۸۲	آذر شهر
۵۴۷۳۶۶۱۵	آران و بیدگل
۳۵۷۳۹۳۷۰	آزادشهر
۴۴۸۱۲۶۲۳	آستارا
۴۲۱۲۴۴۹۱	آستانه اشرفیه
۳۲۹۲۵۶۵۵	آشخانه
۳۴۵۲۸۷۲۰	آق قلا
۴۳۲۹۲۷۰۷	آمل
۴۴۲۲۳۶۶۸	آمل
۲۱۸۴۷۳۳	بابل
۳۵۲۵۶۶۲۰	بابلسر
۴۳۷۲۱۹۴۴	باغملک
۴۲۴۲۴۴۴۰	بافت
۳۲۲۲۷۰۲۲	بجنورد
۳۲۲۶۳۵۹۷	بجنورد
۳۴۲۲۱۸۴۴	بrazجان
۵۵۴۲۰۲۸۱	بردسکن
۴۲۶۲۵۹۴۵	بروجرد
۴۲۴۶۰۹۲۲	بروجرد
۴۲۶۲۳۵۷۵	بروجرد
۳۴۲۳۸۹۳۴	بروجن
۳۲۷۷۶۶۶۰	بشرویه
۴۲۲۱۴۷۸۴	بم
۳۷۷۴۰۲۷۶	بناب
۴۴۴۲۶۱۳۵	بندر انزلی
۴۴۵۴۳۲۰۵	بندر انزلی
۳۴۴۸۰۰۶۳	بندر ترکمن
۳۳۳۵۴۰۰۲	بندر عباس
۴۲۸۲۷۶۶۶	بندر کیاشهر
۳۳۱۲۰۰۰۵	بندر گناوه
۵۲۷۲۴۴۳۵	بهبهان

تلفن	شهر
۳۲۸۲۹۲۸۸	ابركوه
۳۵۲۷۷۷۱۱	ابهر
۳۲۲۲۵۸۲۴	اراک
۳۳۶۸۸۴۴۰	اراک
۳۳۶۱۷۸۱۴	اردبیل
۳۳۷۱۰۰۹۴	اردبیل
۳۳۴۴۰۰۴۲	اردبیل
۳۲۲۳۱۶۱۷	اردکان
۴۳۵۲۵۷۷۵	ارسنجان
۳۲۲۴۰۹۲۰	ارومیه
۳۳۴۴۷۳۹۵	ارومیه
۳۳۲۲۴۱۶۱	اسدآباد
۳۷۲۲۲۶۶۹	اسفراین
۴۵۲۲۲۱۸۲	اسلام آباد غرب
۵۶۳۶۶۸۷۷	اسلامشهر
۵۶۳۴۱۲۶۷	اسلامشهر
۲۱۸۴۷۳۳	اصفهان
۴۴۵۲۲۹۵۳	اقلید
۴۳۳۳۱۳۵۵	الیگودرز
۴۲۷۲۴۹۹۵	املش
۵۴۶۵۹۸۸۷	امیدیه
۳۲۲۵۵۰۲۵	امیرکلا
۳۴۳۸۲۴۵۶	انار
۴۲۶۲۰۸۱۴	اندیمشک
۳۵۲۲۵۴۷۴	اهر
۲۱۸۴۷۳۳	اهواز
۴۳۶۳۱۲۱۱	ایذه
۴۳۶۳۳۸۸۶	ایذه
۳۷۲۳۰۱۳۷	ایرانشهر
۳۳۳۶۴۷۳۰	ایلام
۳۳۳۴۱۲۳۴	ایلام
۳۳۳۳۹۷۱۱	ایوان
۵۳۳۲۱۲۰۵	آبادان
۵۳۳۳۰۰۲۱	آبادان

فهرست نمایندگان خانگی شرکت مشتریان گلدیران

تلفن	شهر
۳۴۹۲۴۳۲۸	تویسرکان
۳۲۷۵۵۵۳	جاجرم
۵۴۴۵۷۴۷	جهرم
۵۴۴۲۷۵۷	جهرم
۴۶۲۲۵۱۲	جوانرود
۴۲۵۴۵۴۱۱	جویبار
۴۵۲۲۱۳۳۶	جوین
۳۲۳۱۶۶۳۱	جیرفت
۴۲۶۶۳۶۶۴	چابکسر
۳۵۳۸۷۵۱۷	چابهار
۵۲۲۲۴۰۲۶	چالوس
۴۴۶۶۹۲۷۳	چمستان
۴۶۱۲۶۴۴۶	چناران
۳۵۴۲۴۲۵۰	حاجی اباد
۳۴۲۲۰۹۰۷	خداابنده (قیدار)
۳۳۳۰۲۷۵۲	خرم آباد
۵۳۵۴۰۳۸۲	خرمشهر
۳۲۴۴۳۷۵۰	خسروشهر
۳۴۴۶۱۲۸۴	خشکبیجار
۳۲۴۳۱۴۲۰	خلخال
۵۷۷۲۳۲۵۲	خلیل آباد
۳۴۴۲۳۵۵۵	خمام
۳۴۴۲۰۸۷۱	خمام
۴۶۲۲۴۴۱۰	خمین
۵۲۶۲۳۴۹۵	خنج
۵۴۲۳۱۳۸۴	خواف
۵۷۲۳۳۶۶۵	خوانسار
۳۵۳۲۱۲۱۳	خورموج
۳۶۴۴۵۰۰۸	خوی
۵۳۵۴۴۵۶۲	داراب
۵۳۵۴۸۲۵۹	داراب
۵۷۲۲۸۴۲۱	داران
۳۵۲۴۳۶۱۵	دامغان
۴۶۲۲۶۰۱۵	درگز

تلفن	شهر
۵۲۷۲۴۴۳۵	بهبهان
۵۲۸۲۳۳۱۱	بهبهان
۳۴۵۲۷۸۱۷	بهبشهر
۳۴۵۶۳۳۸۷	بهبشهر
۳۳۵۶۲۱۷۸	بوشهر
۴۶۲۲۴۶۲۰	بوکان
۴۶۲۲۹۱۳	بوکان
۳۴۲۲۵۲۳۵	بوئین زهرا
۳۲۸۲۵۰۰۱	بيله سوار
۳۸۲۳۳۰۰۰	بیجار
۳۸۲۳۴۷۰۹	بیجار
۳۲۴۴۵۸۲۷	بیرجند
۳۲۳۳۴۴۴۰	بیرجند
۳۶۷۹۵۲۹۰	بیضاء
۳۲۷۳۰۰۰۱	پارس آباد مغان
۳۲۷۸۵۶۶۲	پارس آباد مغان
۳۶۰۴۴۴۵۰	پاکدشت
۷۶۹۲۳۳۳۲	پردیس
۳۲۲۲۴۴۰۲	پلدختر
۴۴۲۲۹۹۱۸	پیرانشهر
۳۵۲۲۸۲۳۹	تاكستان
۴۴۲۳۱۶۱۷	تالش
۴۴۲۳۹۸۸۱	تالش
۵۴۵۳۰۵۶۹	تایباد
۵۴۵۳۲۹۰۰	تایباد
۲۱۸۴۷۳۳	تبریز
۵۲۵۲۴۲۱۱	تربت جام
۵۲۳۱۳۴۷۷	تربت حیدریه
۵۲۳۳۰۰۰۱	تربت حیدریه
۴۵۵۲۴۳۱۰	تکاب
۵۴۲۲۵۳۸۲	تنکابن
۵۴۲۲۷۳۳۲	تنکابن
۵۴۲۲۹۹۷۸	تنکابن
۲۱۸۴۷۳۳	تهران

فهرست نمایندگان خانگی شرکت مشتریان گلدیران

تلفن	شهر
۴۳۴۷۱۵۸۰	ساوه
۴۴۲۲۵۸۵۵	سبزوار
۴۴۲۲۹۵۶۰	سبزوار
۴۳۲۲۲۶۷۰	سراب
۳۴۲۲۳۸۰۰	سرابله
۳۷۶۵۴۱۹۸	سراوان
۴۲۲۲۱۴۰۶	سرپل ذهاب
۴۴۸۱۶۲۵۲	سرخرود
۳۴۵۲۳۵۹۲	سرخس
۳۶۲۳۸۸۱۲	سقز
۳۵۴۴۳۷۵۸	سلماس
۳۳۳۰۳۲۱۴	سمنان
۳۳۳۳۷۷۰۶	سنندج
۳۳۱۶۷۰۳۵	سنندج
۳۳۸۱۱۷۸۶	سهند
۴۲۴۲۱۶۰۰	سوادکوه
۴۲۲۲۱۵۱۴	سیاهکل
۴۲۲۰۱۶۹۸	سیرجان
۵۳۷۲۰۰۶۸	شادگان
۳۲۲۴۰۹۶۷	شاهرود
۳۲۳۹۱۲۰۰	شاهرود
۴۶۳۲۲۱۳۳	شاهین دژ
۴۵۲۰۳۰۰۸	شاهین شهر
۴۲۴۲۰۲۰۲	شپستر
۳۴۷۸۴۸۵۲	شفت
۳۴۱۱۱۰۰۸	شهر بابک
۴۶۸۸۱۹۹۶	شهر قدس
۵۳۲۲۰۶۱۹	شهرضا
۳۳۳۵۱۶۶۶	شهرکرد
۳۳۳۳۹۰۴۲	شهرکرد
۴۲۸۲۷۱۲۱	شوش دانیال
۳۶۲۰۵۲۰۷	شوشتر
۳۶۲۱۱۳۲۱	شوشتر
۲۱۸۴۷۳۳	شیراز

تلفن	شهر
۳۵۲۲۵۵۵۸	دره شهر
۴۲۲۴۲۲۲۰	دزفول
۴۲۲۳۷۳۹۹	دزفول
۴۴۲۲۸۱۹۰	دلیجان
۳۲۲۶۳۸۳۳	دهدشت
۳۳۷۲۹۶۶۸	دهلران
۴۳۲۲۹۸۳۱	دورود
۵۵۲۵۹۹۵۸	رامسر
۴۳۵۲۰۴۱۵	رامهرمز
۴۳۵۳۹۲۵۸	رامهرمز
۵۶۳۳۷۰۵۵	رباط کریم
۳۴۶۷۳۴۲۴	رستم آباد رودبار
۲۱۸۴۷۳۳	رشت
۴۴۶۲۸۴۰۰	رضوانشهر
۳۴۵۸۱۴۶۹	رفسنجان
۳۴۲۵۰۹۵۹	رفسنجان
۳۴۲۲۶۳۷۷	رفسنجان
۴۶۵۳۳۲۹۲	روانسر
۴۲۸۸۷۰۵۲	رودان
۳۴۶۲۲۹۹۸	رودبار
۴۲۶۳۲۴۵۰	رودسر
۴۴۵۴۵۱۹۵	رویان
۴۴۶۵۳۳۴۶	رویان
۳۲۲۲۵۹۱۹	زابل
۳۳۳۳۱۸۵۰	زاهدان
۳۳۴۳۶۴۷۹	زرنند
۳۳۴۲۱۵۶۸	زرنند
۴۵۲۲۰۵۸۹	زرنديه
۳۳۷۷۵۹۲۲	زنجان
۳۳۷۸۵۱۸۷	زنجان
۳۳۴۶۳۳۵	ساری
۳۳۲۱۳۰۴۸	ساری
۳۳۳۵۹۴۰۴	ساری
۴۲۲۴۶۵۴	ساوه

فهرست نمایندگان خانگی شرکت مشتریان گلدیران

تلفن	شهر
۳۵۲۲۶۹۹۶	کبودر آهنگ
۳۲۲۳۳۴۴۲	کرج
۳۴۴۴۶۴۷۱	کردکوی
۳۲۵۲۱۸۴۶	کرمان
۳۲۷۳۱۴۳۲	کرمان
۳۷۲۲۵۶۲۷	کرمانشاه
۳۸۱۲۰۰۰۰	کرمانشاه
۳۸۱۲۲۲۴۰	کرمانشاه
۴۲۶۸۵۰۶۶	کلاچای
۵۲۶۲۰۰۵۵	کلاردشت
۵۲۶۲۹۰۸۴	کلاردشت
۳۵۴۴۸۲۱۴	کلاله
۴۴۴۴۰۴۴۷	کلیبر
۳۴۷۱۳۷۲۳	کمالشهر
۴۸۲۲۴۴۰۳	کنگاور
۴۳۲۰۶۵۱۱	کهنوج
۴۶۴۲۲۱۶۶	کوهپایه
۳۲۶۲۸۲۱۰	کوهدشت
۴۴۴۶۲۶۷۴	کیش
۳۲۲۲۶۵۵۶	گچساران
۳۲۲۴۹۵۰۹	گرگان
۳۲۲۲۹۷۹۵	گرگان
۳۴۲۲۵۷۶۷	گرمسار
۳۲۵۰۳۹۹۰	گرمه
۳۲۶۴۱۸۶۴	گرمی
۳۸۳۲۱۸۱۴	گلپهارد
۵۷۴۵۰۰۰۳	گلابگان
۵۷۴۲۸۹۸۹	گلابگان
۳۴۶۶۲۷۹۳	گلوگاه
۳۴۴۶۲۱۲۲	گمیشان
۵۷۲۵۱۸۶۲	گناباد
۵۷۲۵۲۹۷۶	گناباد
۳۳۲۲۲۹۵۳	گنبد کاووس
۵۲۴۴۶۰۲۲	لار

تلفن	شهر
۳۶۲۲۲۷۰۰	شیروان
۳۵۶۲۳۵۲۰	صائین قلعه
۴۸۲۲۷۰۳۲	صحنه
۴۴۲۲۷۰۷۷	صومعه سرا
۳۲۸۳۴۰۴۶	طبس
۵۴۶۲۶۶۱۵	عباس آباد
۳۷۶۲۳۸۱۵	عجبشیر
۳۵۲۳۰۰۰۴	علی آباد کتول
۳۸۷۵۲۱۴۳	فرشبند
۳۲۷۲۱۱۰۱	فردوس
۳۵۶۵۱۴۵۰	فریدونکنار
۳۵۶۵۴۳۰۹	فریدونکنار
۳۴۶۲۲۶۷۹	فریمان
۵۳۳۳۶۰۱۰	فسا
۳۴۷۲۰۴۱۰	فومن
۳۴۷۳۶۹۸۱	فومن
۳۸۳۲۲۱۸۳	فیروز آباد
۷۶۴۰۲۹۹۱	فیروزکوه
۴۲۰۷۲۷۲۹	قائم شهر
۴۲۰۸۱۴۹۷	قائم شهر
۲۵۲۲۷۱۲۱	قائن
۳۶۷۲۶۶۸۶	قره ضیاء الدین
۳۵۲۲۸۴۵۱	قروه
۳۳۶۶۷۰۷۵	قزوین
۳۳۳۳۵۶۴۶	قزوین
۳۵۲۵۹۰۴۷	قشم
۳۲۹۲۶۰۰۴	قم
۳۱۶۲۴	قم
۴۷۲۴۳۵۱۵	قوچان
۵۴۵۲۳۹۳۶	قیرو کارزین
۴۲۲۲۵۲۶۳	کازرون
۵۵۲۳۱۲۱۰	کاشان
۵۵۲۲۳۸۵۵	کاشمر
۳۵۵۲۲۸۶۸	کامیاران

فهرست نمایندگان خانگی شرکت مشتریان گلدیران

شهر	تلفن
نهایند	۳۳۲۲۰۷۰۴
نهبندان	۳۳۶۲۲۵۷۰
نور آباد ممسنی	۴۲۵۲۳۷۸۷
نوشهر	۵۲۳۳۶۲۲۱
نوشهر	۵۲۳۳۷۱۱۷
نیریز	۵۲۳۸۱۵۸۱
نیشابور	۴۳۳۳۰۳۰۰
نیشابور	۴۲۲۲۴۹۵۰
نیشابور	۴۲۶۱۶۴۸۸
هشتنگرد	۴۴۲۳۹۵۰۰
همدان	۳۲۵۶۲۶۷
همدان	۳۴۴۲۵۲۱۸
همدان	۳۸۲۴۴۴۴۴
ولایت جم	۳۷۶۲۳۹۰۲
یاسوج	۳۳۲۳۰۶۲۱
یزد	۳۸۲۸۹۰۷۵
یزد	۳۷۲۴۹۹۱۴

مرکز ارتباط مشتریان (۲۴ ساعته)  
خط ویژه : ۰۲۱-۸۴۷۳۳

شهر	تلفن
لار	۵۲۳۳۶۴۶۷
لاهیجان	۴۲۲۲۷۲۲۶
لاهیجان	۴۲۲۲۶۷۳۰
لشت نشاء	۳۴۴۰۲۶۵۱
لنگرود	۴۲۵۵۳۷۷۹
ماسال	۴۴۶۶۴۹۵۶
ماکو	۳۴۴۴۵۹۰۰
ماهشهر	۵۲۳۳۳۷۲۸
ماهشهر	۵۲۳۳۲۴۴۵
مبارکه	۵۲۴۱۵۰۰۰
محللات	۴۳۲۲۲۶۶۲
محمود آباد	۴۴۷۴۶۰۸۳
محمود آباد	۴۴۷۳۴۵۹۵
مراغه	۳۷۲۲۰۰۶۶
مراغه	۳۷۲۳۹۲۴۱
مرند	۴۲۲۷۷۶۸۵
مرودشت	۴۳۳۳۴۷۰۶
مریوان	۳۴۵۲۱۹۴۸
مشکین شهر	۳۲۵۴۰۸۸۸
مشهد	۲۱۸۴۷۳۳۳
ملایر	۳۲۲۲۸۹۰۰
ملکان	۳۷۸۲۳۶۶۵
مهاباد	۴۲۲۴۰۳۸۱
مهاباد	۴۲۳۳۱۱۷۸
مهدیشهر	۳۳۶۲۵۹۹۶
میاندو آب	۴۵۲۴۸۰۵۰
میانه	۵۲۲۲۲۰۲۲
میانه	۵۳۳۳۸۱۵۳
میبد	۳۳۳۳۰۹۱۳
مینو دشت	۳۵۲۲۸۸۷۷
نابین	۴۶۲۵۱۳۲۷
نجف آباد	۴۲۷۴۷۰۰۷
نقده	۳۵۶۳۱۳۳۲
نکاء	۳۴۷۲۵۷۲۲





